

Документ подписан простой электронной подписью  
Информация о владельце:  
ФИО: Горшков Георгий Сергеевич  
Должность: Директор  
Дата подписания: 12.10.2024 12:30:25  
Уникальный программный ключ:  
77acd55e49b7c81c7c6a46276b4779b08f9164a9

**Автономная некоммерческая организация  
профессионального образования  
«МОСКОВСКИЙ ОБЛАСТНОЙ ФИНАНСОВО-ЮРИДИЧЕСКИЙ  
ИНСТИТУТ»**

---

**УТВЕРЖДЕНО  
Приказом Директора МФЮИ  
от 16 мая 2023 г. № 10-05/23**

**ФОНД  
ОЦЕНОЧНЫХ СРЕДСТВ**

**Русский язык  
(базовый уровень)**

Фонд оценочных средств рассмотрен на заседании кафедры социально-гуманитарных и общеправовых дисциплин

Протокол № 5 от 11 апреля 2023 г.

Заведующий кафедрой – кандидат филологических наук, доцент Никульцева В.В.

Фонд оценочных средств разработан на основе федерального государственного образовательного стандарта среднего общего образования, утвержденного приказом Минобрнауки России от 17.05.2012 № 413

Фонд оценочных средств разработан на основе примерного фонда оценочных средств по общеобразовательной дисциплине «Русский язык», разработанного ФГБОУ ДПО ИРПО.

Разработчик: Антипина Е.С., преподаватель

Рецензент: С.А. Золотарева, преподаватель

## 1. Описание контрольно-оценочных средств

Фонд оценочных средств разработан для оценки уровня освоения студентами планируемых результатов. В ФОС раскрыта типология оценочных ситуаций и заданий текущей и промежуточной аттестации по итогам освоения разделов основного содержания ОД и вариативной (прикладной) части содержания ОД.

Структурные элементы ФОС по дисциплине:

- результаты освоения дисциплины, подлежащие проверке;
- описание контрольно-оценочных средств;
- разноформатные задания для текущей аттестации по дисциплине;
- разноформатные задания для рубежного контроля по дисциплине;
- разноформатные задания для промежуточной аттестации по дисциплине.

Кроме оценочных заданий, ФОС включает эталоны ответов к некоторым заданиям, а к типовым – алгоритмы решения либо ориентировочную основу действий.

Оценочные средства направлены на формирование планируемых результаты по указанной теме в примерной рабочей программе.

Оценочные средства для входного контроля по русскому языку.

В качестве входного контроля по русскому языку используют, как правило, традиционный диктант или комплексный диагностический тест. Удобство теста состоит в том, что он может включать в себя вопросы по всем основным темам орфографии и пунктуации, что позволяет выделить наиболее сложные для освоения темы – как для отдельного учащегося, так и для группы в целом. В приведенном примере выделяются пять типов заданий: вставьте пропущенную букву; выберите вариант написания (слитно\раздельно\дефис); выберите вариант написания (НЕ и НИ слитно или раздельно); выберите вариант расстановки знаков препинания; выберите правильный вариант. После проверки и обсуждения результатов преподаватель может в дальнейшем уделить большее внимание тем вопросам, которые вызвали наибольшие затруднения у группы; учащиеся, в свою очередь, могут оценить уровень собственных знаний.

Оценочные средства для текущей аттестации по русскому языку.

Представляется полезным использовать различные формы текущей аттестации на каждом практическом занятии. Это может быть краткий тест, проверяющий усвоение теоретического материала, или выполнение упражнений в соответствии с изучаемой темой. В зависимости от уровня подготовки учащихся можно использовать задания разной сложности.

Оценочные средства для рубежного контроля по русскому языку.

Проведение рубежного контроля осуществляется после изучения определенного раздела в соответствии с программой дисциплины. Это, например, итоговая контрольная работа по теме, сочетающая в себе несколько типов заданий. Более простым вариантом рубежного контроля является использование теста.

### **Планируемые результаты освоения дисциплины**

Содержание образовательной программы «Русский язык» обеспечивает достижение студентами следующих результатов освоения дисциплины на базовом уровне подготовки, подлежащих проверке (Таблица 1).

Таблица 1

Код и наименование формируемых компетенций	Планируемые результаты освоения дисциплины	
	Общие	Дисциплинарные (предметные) <sup>1</sup>
ОК 04. Эффективно взаимодействовать и работать в коллективе и команде	<ul style="list-style-type: none"> <li>- готовность вести совместную деятельность в интересах гражданского общества, участвовать в самоуправлении в образовательной организации и в детско-юношеских организациях;</li> <li>- владение различными способами общения и взаимодействия;</li> <li>- аргументированно вести диалог, умение смягчать конфликтные ситуации; развернуто и логично излагать свою точку зрения с использованием языковых средств.</li> </ul>	<ul style="list-style-type: none"> <li>- совершенствование умений создавать устные монологические и диалогические высказывания различных типов и жанров; употреблять языковые средства в соответствии с речевой ситуацией (объем устных монологических высказываний – не менее 100 слов, объем диалогического высказывания – не менее 7-8 реплик); совершенствование умений выступать публично, представлять результаты учебно-исследовательской и проектной деятельности; использовать образовательные информационно-коммуникационные инструменты и ресурсы для решения учебных задач;</li> <li>- сформированность представлений об аспектах культуры речи: нормативном, коммуникативном и этическом; формирование системы знаний о номах современного русского литературного языка и их основных видах (орфоэпические, лексические, грамматические, стилистические; совершенствование умений применять знание норм современного русского литературного языка в речевой практике, корректировать устные и письменные высказывания; обобщение знаний об основных правилах орфографии и пунктуации, совершенствование умений применять правила орфографии и пунктуации в практике письма; сформированность умений работать со словарями и справочниками, в том числе академическими словарями и справочниками в электронном формате;</li> <li>- совершенствование умений использовать правила русского речевого этикета в социально-культурной, учебно-научной, официально-деловой сферах общения, в повседневном общении, интернет-коммуникации.</li> </ul>
ОК 05. Осуществлять устную и письменную коммуникацию на государственном языке Российской Федерации с учетом особенностей социального и культурного контекста	<ul style="list-style-type: none"> <li>- уметь взаимодействовать с социальными институтами в соответствии с их функциями и назначением;</li> <li>- владеть навыками получения информации из источников разных типов, самостоятельно осуществлять поиск, анализ, систематизацию и интерпретацию информации различных видов и форм представления;</li> <li>- создавать тексты в различных форматах с учетом назначения информации и целевой аудитории, выбирая</li> </ul>	<ul style="list-style-type: none"> <li>- сформированность представлений о функциях русского языка в современном мире (государственный язык Российской Федерации, язык межнационального общения, один из мировых языков); о русском языке как духовно-нравственной и культурной ценности многонационального народа России; о взаимосвязи языка и культуры, языка и истории, языка и личности; об отражении в русском языке традиционных российских духовно-нравственных ценностей; сформированность ценностного отношения к русскому языку;</li> <li>- сформированность знаний о признаках текста, его структуре, видах информации в тексте; совершенствование умений понимать,</li> </ul>

<sup>1</sup>Дисциплинарные (предметные) результаты указываются в соответствии с их полным перечнем во ФГОС СОО от 17.05.2012г. № 413 (в последней редакции от 12.08.2022)

	оптимальную форму представления и визуализации;	анализировать и комментировать основную и дополнительную, явную и скрытую (подтекстовую) информацию текстов, воспринимаемых зрительно и (или) на слух; выявлять логико-смысловые отношения между предложениями в тексте; создавать тексты разных функционально-смысловых типов; тексты научного, публицистического, официально-делового стилей разных жанров (объем сочинения не менее 150 слов);
ОК 09. Пользоваться профессиональной документацией на государственном и иностранном языках	- совершенствовать языковую и читательскую культуру как средства взаимодействия между людьми и познания мира; - самостоятельно формулировать и актуализировать проблему, рассматривать ее всесторонне.	- совершенствование умений использовать разные виды чтения и аудирования, приемы информационно-смысловой переработки прочитанных и прослушанных текстов, включая гипертекст, графику, инфографику и другое (объем текста для чтения – 450-500 слов; объем прослушанного или прочитанного текста для пересказа от 250 до 300 слов); совершенствование умений создавать вторичные тексты (тезисы, аннотация, отзыв, рецензия и другое); - обобщение знаний о языке как системе, его основных единицах и уровнях: обогащение словарного запаса, расширение объема используемых в речи грамматических языковых средств; совершенствование умений анализировать единицы разных уровней, тексты разных функционально-смысловых типов, функциональных разновидностей языка (разговорная речь, функциональные стили, язык художественной литературы), различной жанровой принадлежности; сформированность представлений о формах существования национального русского языка; знаний о признаках литературного языка и его роли в обществе; - обобщение знаний о функциональных разновидностях языка: разговорной речи, функциональных стилях (научный, публицистический, официально-деловой), языке художественной литературы; совершенствование умений распознавать, анализировать и комментировать тексты различных функциональных разновидностей языка (разговорная речь, функциональные стили, язык художественной литературы); - обобщение знаний об изобразительно-выразительных средствах русского языка; совершенствование умений определять изобразительно-выразительные средства языка в тексте

Сформированные у студентов знания и умения используются в практической деятельности и повседневной жизни для осознания русского языка как духовной, нравственной и культурной ценности народа; приобщения к ценностям национальной и мировой культуры; углубления лингвистических знаний, расширения кругозора в области филологических наук; совершенствования коммуникативных способностей; развития готовности к речевому взаимодействию, межличностному и межкультурному общению, сотрудничеству; увеличения продуктивного, рецептивного и потенциального словаря;

расширения круга используемых языковых и речевых средств; совершенствования способности к самооценке через наблюдение за собственной речью; развития интеллектуальных и творческих способностей, навыков самостоятельной деятельности, использования языка для самореализации, самовыражения в различных областях человеческой деятельности; удовлетворения познавательных интересов в области гуманитарных наук; самообразования и активного участия в производственной, культурной и общественной жизни государства; приобретения практического опыта деятельности, предшествующей профессиональной, в основе которой лежит данный предмет.

## Основное содержание ОД

### 2.1. Контрольно-оценочные материалы для входного контроля

Входной контроль представляет собой работу над текстом и проверяет следующие знания и умения (Таблица 2)

Таблица 2

Знания	Умения
Нормы орфографии	Орфографический анализ
Нормы пунктуации	Пунктуационный анализ, синтаксический анализ
Нормы орфоэпии	Фонетический анализ
Словообразовательные нормы	Словообразовательный, морфемный анализ
Грамматические нормы	Морфологический, синтаксический анализ
Структура, композиция, средства выразительности текста	Написание разных видов сочинений

Варианты задания для входного контроля

## ТЕСТЫ ПО РУССКОМУ ЯЗЫКУ

Вставьте пропущенные буквы					
№		а	б	в	Г
1.	Упр...щенный вариант	А	О	-	-
2.	Зам...реть на месте	Е	И	-	-
3.	Принц...пальный вопрос	Е	Ы	И	-
4.	Показное см...рение	Е	Ы	И	-
5.	Обн...вленные документы	А	Ы	О	-
6.	Другая ст...р...на	О.А	А.О	О.О	-
7.	Увя...ший цветок	Т	Д	ДТ	-
8.	Народ безмолв...вует	С	СТ	ССТ	-
9.	Временное пр...станице	Е	И	Я	-
10.	Смешной человеч...к	И	О	Е	-
11.	Арбузное сем...чко	И	Я	Е	-
12.	Р...данные деньги	АЗ	АС	ОЗ	ОС
13.	В прошлогодн...ю зиму	Е	И	Ю	-
14.	Жить на птичь...х правах	Я	Е	И	-
15.	Профессиональная кино...емка	С	СЬ	СЪ	-
16.	Обещ...нная награда	Е	И	А	-
17.	Усыпа...ый цветами	Н	НН	-	-
18.	Плете...ая корзина	Н	НН	-	-
19.	Они тащ...т мешок	А	Я	У	-
20.	Редкое себ...любие	Е	И	Я	-
21.	Ему се...надцать лет	МЪ	МЬ	М	-
22.	Быть в оди...дцать часов	ННО	НА	ННА	-

23.	Дачная т...аса	ИРР	ЕР	ЕРР	-
24.	Художественная га...рея	ЛЕ	ЛЛИ	ЛЛЕ	-
25.	Пятиба...ный шторм	ЛЬ	ЛЛ	ЛЛЬ	-
<b>Выберите вариант написания</b>					
26.	Дождь кончился, (за)то ветер усилился	слитно	раздельно	дефис	-
27.	О его настроении я догадался (по)тому, как он улыбался	слитно	раздельно	дефис	-
28.	Подул холодный ветер, буд(то) вернулась зима	слитно	раздельно	дефис	-
29.	Она приехала сама и (при)том привезла свою сестру	слитно	раздельно	дефис	-
30.	Он решил (на)всегда остаться в нашем городе	слитно	раздельно	дефис	-
31.	Он был удален за (ни/не)спортивное поведение	НЕ слитно	НЕ раздельно	НИ слитно	НИ раздельно
32.	Во всем этом есть (ни/не)что подозрительное	НЕ слитно	НЕ раздельно	НИ слитно	НИ раздельно
33.	По дороге мы (не/ни)куда не заходили	НЕ слитно	НЕ раздельно	НИ слитно	НИ раздельно
34.	Послышался (не/ни)стройный хор голосов	НЕ слитно	НЕ раздельно	НИ слитно	НИ раздельно
35.	Такое (не/ни) забывается	НЕ слитно	НЕ раздельно	НИ слитно	НИ раздельно
<b>Выберите вариант расстановки знаков препинания</b>					
36.	Я (1) тот (2) кого никто не любит	1 запятая 2 запятая	1 запятая 2 тире	1 нет 2 запятая	1 тире 2 запятая
37.	Он (1) не только слушал (2) но и записывал что-то	1 запятая 2 нет	1 нет 2 нет	1 запятая 2 запятая	1 нет 2 запятая
38.	Твой друг (1) слишком мнительный	1 тире	1 запятая	1 нет	-
39.	Пустыня(1)иссушенная солнцем(2)казалось бесконечной	1 запятая 2 запятая	1 запятая 2 нет	1 нет 2нет	1нет 2 запятая
40.	На нем был дорогой (1) клубный (2) пиджак	1 нет 2 нет	1 запятая 2 нет	1 нет 2 запятая	1 запятая 2 запятая
41.	И лес (1) и поле (2) и река (3) словом (4) все вокруг покрылось туманом	1 запятая 2 запятая 3 запятая 4 нет	1 запятая 2 запятая 3 запятая 4 запятая	1 запятая 2 запятая 3 тире 4 запятая	1 запятая 2 запятая 3 запятая 4 тире
42.	Надо уметь (1) как работать (2) так и отдыхать	1 нет 2 нет	1 запятая 2 нет	1 нет 2 запятая	1 запятая 2 запятая
43.	Мы (1) то ехали (2) то надолго застревали в пробках	1 нет 2 нет	1 запятая 2 нет	1 нет 2 запятая	1 запятая 2 запятая
44.	Он (1) или откажется (2) или начнет выдвигать свои условия	1 нет 2 нет	1 запятая 2 нет	1 нет 2 запятая	1 запятая 2 запятая
45.	Машина (1) купленная еще моим отцом (2) служит теперь моему сыну	1 нет 2 нет	1 запятая 2 нет	1 нет 2 запятая	1 запятая 2 запятая
46.	Его (1) никто не любил (2) даже родные	1 нет 2 нет	1 запятая 2 нет	1 нет 2 запятая	1 запятая 2 запятая
47.	В купе я сидел (1) напротив (2) пожилого господина	1 нет 2 нет	1 запятая 2 нет	1 нет 2 запятая	1 запятая 2 запятая

48.	Вы (1) должно быть (2) тоже любите футбол	1 нет 2 нет	1 запятая 2 нет	1 нет 2 запятая	1 запятая 2 запятая
49.	Он (1) конечно (2) будет все отрицать	1 нет 2 нет	1 запятая 2 нет	1 нет 2 запятая	1 запятая 2 запятая
50.	Небо (1) казалось (2) величественным и спокойным	1 нет 2 нет	1 запятая 2 нет	1 нет 2 запятая	1 запятая 2 запятая
51.	Прости (1) любимая (2) я виноват перед тобой	1 нет 2 нет	1 запятая 2 нет	1 нет 2 запятая	1 запятая 2 запятая
52.	Он не знал (1) сможет ли она вспомнить (2) что случилось	1 нет 2 нет	1 запятая 2 нет	1 нет 2 запятая	1 запятая 2 запятая
53.	С крыши капала вода (1) и унылый звук ее падения (2) сливался со стуком часов	1 нет 2 нет	1 запятая 2 нет	1 нет 2 запятая	1 запятая 2 запятая
54.	Вы ничего не поняли из моих слов (1) или (2) я ошибаюсь?	1 нет 2 нет	1 запятая 2 нет	1 нет 2 запятая	1 запятая 2 запятая
55.	Не мудрено голову срубить (1) мудрено приставить	1 нет	1 запятая	1 тире	1 двоеточие
56.	Она прислушалась (1) из-за забора доносился неясный шум	1 нет	1 запятая	1 тире	1 двоеточие
57.	Андрей пошел на это (1) чтобы помочь нам	1 нет	1 запятая	1 тире	1 двоеточие
58.	Достоевский известен (1) как мастер психологического анализа	1 нет	1 запятая	1 тире	1 двоеточие
59.	Он не заметил (1) как стемнело	1 нет	1 запятая	1 тире	1 двоеточие
60.	Они с сестрой похожи (1) как две капли воды	1 нет	1 запятая	1 тире	1 двоеточие
61.	Существительное женского рода:	рояль	туннель	мозоль	тюль
62.	Укажите слово с ударением на первом слоге:	кремень	каучук	мизерный	кухонный
63.	Укажите пример с речевой ошибкой:	хуже всего	сильно доволен	был одет	клади тетради на стол
64.	Отметьте неправильно образованную форму множественного числа:	кучера	сторожа	жернова	инженера
65.	Укажите предложение, в котором есть грамматическая ошибка:	Они вдвоем несли большой поднос с горшками молока, ягодами, сахаром, хлебом.	Я люблю футбол и хоккей.	Возвращаясь домой, меня застиг дождь.	Если бы эти предложения были приняты, многое изменилось бы к лучшему.

### Аналитическая работа с текстом

Прочитайте текст [4].

Выполните задания.

1. Определите стиль и тип текста.
2. Найдите устаревшие и иностранные слова. Определите их значение.
3. Выпишите слова с чередующимися гласными, непроверяемыми и проверяемыми безударными гласными корня слова.
4. Выпишите по одному словосочетанию со связью согласования, управления, примыкания.



5. Сделайте фонетический разор слова **месяца**.
6. Представьте словообразовательный анализ слова **попросил**.
7. Сделайте морфологический разбор слова (**к**) **великому**.
8. Сделайте синтаксический разбор первого предложения текста: **На днях я пригласил к себе в кабинет гувернантку моих детей, Юлию Васильевну**.
9. Определите тему текста.
10. Напишите эссе: «**Легко на этом свете быть сильным**»

### **Эталон выполнения**

#### **Ориентировочная основа действий:**

1. Орфография. Повторить орфографические правила Правописание корней слов: гласные и согласные орфограммы; Правописание приставок: русских и иноязычных; букв И и Ы после приставок перед корнем; Правописание суффиксов всех частей речи (от существительного до наречия). Этот раздел орфографии очень объемный и имеет много подводных камней. Один и тот же суффикс в словах разных частей речи имеет разное написание. Поэтому в первую очередь нужно обращать внимание на то, к какой части речи относится анализируемое слово; Правописание окончаний в таких частях речи как существительное, прилагательное, глагол, причастие; Правильное употребление твердого и мягкого знаков в словах; Правописание служебных частей речи (нужно уметь отличать их от омонимичных самостоятельных); Правописание частицы не со словами разных частей речи.
2. Пунктуация. Повторить правила пунктуации в простом предложении (однородные члены предложения; обособленные определения, обстоятельства, дополнения; вводные слова и вставные сочетания слов, обращения) Пунктуация в предложении с прямой речью.
3. Фонетика. Фонетический разбор.
4. Состав слова и словообразование. Морфемный и словообразовательный виды анализа.
5. Морфология. Порядок морфологического разбора частей речи. Лексико-грамматические категории частей речи.
6. Синтаксис. Строение словосочетания, предложения, текста.
7. Связная речь. Стили, типы речи. Структура и содержание сочинения-рассуждения

### **Система оценивания**

**За выполнение задания выставляется отметка по пятибалльной шкале.**

За каждое правильно выполненное задание ставится 1 балл.

Отметка «2» выставляется в том случае, если обучающийся набрал не более 3 баллов (от 0 до 3) за выполнение задания.

Отметка «3» выставляется в том случае, если обучающийся набрал не менее 4 и не более 6 баллов за выполнение задания.

Отметка «4» выставляется в том случае, если обучающийся набрал не менее 6 и не более 8 баллов за выполнение контрольной работы.

Отметка «5» выставляется в том случае, если обучающийся набрал не менее 9-10 баллов за выполнение задания.

### **Планируемые результаты:**

Код и наименование формируемых компетенций	Планируемые результаты освоения дисциплины	
	Общие	Дисциплинарные (предметные)
ОК 04. Эффективно взаимодействовать и работать в коллективе и команде	<ul style="list-style-type: none"> <li>- готовность вести совместную деятельность в интересах гражданского общества, участвовать в самоуправлении в образовательной организации и в детско-юношеских организациях;</li> <li>- владение различными способами общения и взаимодействия;</li> <li>- аргументированно вести диалог, умение смягчать конфликтные ситуации; развернуто и логично излагать свою точку зрения с использованием языковых средств.</li> </ul>	<ul style="list-style-type: none"> <li>- совершенствование умений создавать устные монологические и диалогические высказывания различных типов и жанров; употреблять языковые средства в соответствии с речевой ситуацией (объем устных монологических высказываний – не менее 100 слов, объем диалогического высказывания – не менее 7-8 реплик); совершенствование умений выступать публично, представлять результаты учебно-исследовательской и проектной деятельности; использовать образовательные информационно-коммуникационные инструменты и ресурсы для решения учебных задач;</li> <li>- сформированность представлений об аспектах культуры речи: нормативном, коммуникативном и этическом; формирование системы знаний о нормах современного русского литературного языка и их основных видах (орфоэпические, лексические, грамматические, стилистические); совершенствование умений применять знание норм современного русского литературного языка в речевой практике, корректировать устные и письменные высказывания; обобщение знаний об основных правилах орфографии и пунктуации, совершенствование умений применять правила орфографии и пунктуации в практике письма; сформированность умений работать со словарями и справочниками, в том числе академическими словарями и справочниками в электронном формате;</li> <li>- совершенствование умений использовать правила русского речевого этикета в социально-культурной, учебно-научной, официально-деловой сферах общения, в повседневном общении, интернет-коммуникации.</li> </ul>

### Устный и письменный опрос

#### Перечень тем для устного и письменного опроса

##### Раздел 1. Наука о языке

1. Сущность языка. Функции языка и речи. Функциональные стили речи и языка.
2. Виды речевой деятельности; особенности письменной и устной видов речевой деятельности.
3. Критерии характеристики речевой ситуации и ее компонентов.

##### Раздел 2. Уровни языка

1. Изобразительно-выразительные средства языка. Тропы (метафора, эпитет, метонимия и др.) и стилистические фигуры (анафора, эпифора, парцелляция, градация, инверсия и др.).
2. Дифференциация омонимов и многозначных слов.
3. Национальные особенности русского речевого этикета.

4. Заимствованная лексика. Источники заимствований.
5. Этимология слов, обозначающих предметы и явления традиционного русского быта.
6. Специфика фразеологизмов. Разновидности фразеологизма (единства, сращения, сочетания).
7. Русские пословицы и поговорки как отражение языковой картины мира.
8. Разновидности звукописи как изобразительного средства: ассонанс, аллитерация.
9. Понятие об этимологии.
10. Употребление междометий в речи.
11. Виды транспозиции
10. Интонация и логическое ударение как фонетические средства языка.
11. Прямой и обратный порядок слов (инверсия: основные функции в предложении.
12. Виды сказуемых: простое глагольное, составное глагольное, составное именное.
13. Согласованные и несогласованные определения: особенности и функции в предложении.
14. Структура и анализ сложного синтаксического целого, периода.

### **Раздел 3. Практико-ориентированное содержание:**

1. Роль лингвистических знаний в становлении будущего специалиста.
2. Терминология и профессиональная лексика.
3. Нормы речи будущего специалиста.
4. Виды и жанры специальности.
5. Виды документов специальности.
6. Виды публичных выступлений специальности

### **Ориентировочная основа действий обучающегося при подготовке к выполнению данного задания:**

1. Ознакомиться с рекомендованной литературой: учебниками, справочниками, словарями, Интернет-ресурсами по теме семинара.
2. Изучить материалы лекционного занятия.
3. Обратит внимание на термины, понятия, ключевые слова, прояснить их значение.
4. Подобрать (или изучить рекомендованную преподавателем) дополнительную литературу для понимания неясных вопросов.
5. Составить тезисы выступления.

### **Критерии оценки:**

- оценка «отлично» выставляется обучающемуся, если его ответы доказательны, аргументированы и непротиворечивы, речь логична, последовательна, соответствует нормам устной речи;
- оценка «хорошо» выставляется обучающемуся, если его ответы недостаточно доказательны, аргументированы и непротиворечивы, в речи наблюдается нарушение последовательности и логичности, несущественные нарушения норм устной речи;
- оценка «удовлетворительно» выставляется обучающемуся, если его ответы недоказательны, не аргументированы и противоречивы, речь бессодержательна наблюдаются существенные нарушения норм устной речи
- оценка «неудовлетворительно» выставляется обучающемуся, если у него нет ответа на поставленные вопросы или ответы не соответствуют тематике изученного материала.

## Планируемые результаты:

Код и наименование формируемых компетенций	Планируемые результаты освоения дисциплины	
	Общие	Дисциплинарные (предметные)
ОК 04. Эффективно взаимодействовать и работать в коллективе и команде	<ul style="list-style-type: none"><li>- готовность вести совместную деятельность в интересах гражданского общества, участвовать в самоуправлении в образовательной организации и в детско-юношеских организациях;</li><li>- владение различными способами общения и взаимодействия;</li><li>- аргументированно вести диалог, умение смягчать конфликтные ситуации; развернуто и логично излагать свою точку зрения с использованием языковых средств.</li></ul>	<ul style="list-style-type: none"><li>- совершенствование умений создавать устные монологические и диалогические высказывания различных типов и жанров; употреблять языковые средства в соответствии с речевой ситуацией (объем устных монологических высказываний – не менее 100 слов, объем диалогического высказывания – не менее 7-8 реплик); совершенствование умений выступать публично, представлять результаты учебно-исследовательской и проектной деятельности; использовать образовательные информационно-коммуникационные инструменты и ресурсы для решения учебных задач;</li><li>- сформированность представлений об аспектах культуры речи: нормативном, коммуникативном и этическом; формирование системы знаний о нормах современного русского литературного языка и их основных видах (орфоэпические, лексические, грамматические, стилистические); совершенствование умений применять знание норм современного русского литературного языка в речевой практике, корректировать устные и письменные высказывания; обобщение знаний об основных правилах орфографии и пунктуации, совершенствование умений применять правила орфографии и пунктуации в практике письма; сформированность умений работать со словарями и справочниками, в том числе академическими словарями и справочниками в электронном формате;</li><li>- совершенствование умений использовать правила русского речевого этикета в социально-культурной, учебно-научной, официально-деловой сферах общения, в повседневном общении, интернет-коммуникации.</li></ul>

### Темы рефератов, эссе, сообщений

#### Темы рефератов

1. Лексика русского с точки зрения происхождения.
2. Лексикограф В.И. Даль и его словарь.
3. Лексический состав русского языка с точки зрения употребления (общеупотребительная лексика и слова с ограниченной сферой употребления).
4. Современные толковые словари.
5. Происхождение русских имен и фамилий.

6. Ожегов С.И. и его словарь.
7. Востоков А.Х. и его вклад в развитие науки о русском языке.
8. Ломоносов М.В. и его вклад в изучение русского языка.
9. Русские пословицы и поговорки.
10. Современные словари синонимов.
11. Словообразовательные словари.
12. Словари синонимов и антонимов.
13. Словарь языка А.С. Пушкина.
14. Из истории русских топонимов.
15. Личные имена и топонимы.
16. Исконно русская и заимствованная лексика.
17. Использование библейских выражений в речи.
18. Выдающиеся писатели, ученые и общественные деятели как создатели афоризмов.
19. Мифология Древней Греции и Рима как источник возникновения устойчивых выражений.
20. Этимологические словари.
21. Современный молодежный жаргон.
22. Тропы и их употребление в устной и письменной речи.
23. Лексика иностранного происхождения и особенности её употребления в современном русском языке.
24. История русской орфографии.

**Ориентировочная основа действий обучающегося при подготовке к выполнению данного задания:**

1. Ознакомиться с рекомендованной литературой: учебниками, справочниками, словарями, Интернет-ресурсами по теме реферата.
2. Изучить материалы лекционного занятия.
3. Обратит внимание на термины, понятия, ключевые слова, прояснить их значение.
4. Подобрать (или изучить рекомендованную преподавателем) дополнительную литературу для понимания неясных вопросов.
5. Составить текст реферата.
6. Подготовить презентацию.

**Критерии оценки:**

– оценка «отлично» выставляется студенту, если соблюдены все требования, предъявляемые к написанию реферата, автор проявил самостоятельность и творческий подход при изложении материала, использовал необходимую литературу;

– оценка «хорошо» выставляется студенту, если соблюдены не все требования, предъявляемые к реферату, при этом автор проявил самостоятельность и творческий подход, использовал необходимую литературу;

– оценка «удовлетворительно» выставляется студенту, если соблюдены не все требования, предъявляемые к заданию, изложенный материал недостаточно аргументирован.

– оценка «неудовлетворительно» выставляется студенту, если задание не выполнено или выполнено формально.

**Планируемые результаты:**

Код и наименование формируемых компетенций	Планируемые результаты освоения дисциплины	
	Общие	Дисциплинарные (предметные)
ОК 04. Эффективно взаимодействовать и работать в коллективе и команде	<ul style="list-style-type: none"> <li>- готовность вести совместную деятельность в интересах гражданского общества, участвовать в самоуправлении в образовательной организации и в детско-юношеских организациях;</li> <li>- владение различными способами общения и взаимодействия;</li> <li>- аргументированно вести диалог, умение смягчать конфликтные ситуации; развернуто и логично излагать свою точку зрения с использованием языковых средств.</li> </ul>	<ul style="list-style-type: none"> <li>- совершенствование умений создавать устные монологические и диалогические высказывания различных типов и жанров; употреблять языковые средства в соответствии с речевой ситуацией (объем устных монологических высказываний – не менее 100 слов, объем диалогического высказывания – не менее 7-8 реплик); совершенствование умений выступать публично, представлять результаты учебно-исследовательской и проектной деятельности; использовать образовательные информационно-коммуникационные инструменты и ресурсы для решения учебных задач;</li> <li>- сформированность представлений об аспектах культуры речи: нормативном, коммуникативном и этическом; формирование системы знаний о нормах современного русского литературного языка и их основных видах (орфоэпические, лексические, грамматические, стилистические; совершенствование умений применять знание норм современного русского литературного языка в речевой практике, корректировать устные и письменные высказывания; обобщение знаний об основных правилах орфографии и пунктуации, совершенствование умений применять правила орфографии и пунктуации в практике письма; сформированность умений работать со словарями и справочниками, в том числе академическими словарями и справочниками в электронном формате;</li> <li>- совершенствование умений использовать правила русского речевого этикета в социально-культурной, учебно-научной, официально-деловой сферах общения, в повседневном общении, интернет-коммуникации.</li> </ul>

### Темы эссе

1. Почему я хочу стать воспитателем в детском образовательном учреждении.
2. Мое будущее в 2050 году.
3. «Русский язык мы портим. Употребляем иностранные слова без необходимости. И употребляем их неправильно. Зачем говорить «дефекты», когда можно сказать пробелы, недостатки, недочёты? Не пора ли объявить войну употреблению иностранных слов без особой на то надобности?» (В.И. Ленин): иностранные слова в речи моих современников.
4. «Русский язык в умелых руках и в опытных устах– красив, певуч, выразителен, гибок, послушен, ловок и вместителен» (А. И. Куприн): мой родной язык.
5. «Писательство – не ремесло и не занятие. Писательство – призвание» (К. Паустовский).
6. Колыбель моего образования.

**Ориентировочная основа действий обучающегося при подготовке к выполнению данного задания:**

1. Ознакомиться с рекомендованной литературой: учебниками, справочниками, словарями, Интернет-ресурсами, произведениями художественной литературы.
2. Изучить материалы лекционного занятия по структуре и содержанию эссе.
3. Обратит внимание на формулировку тезиса и подобрать не менее двух примеров для аргументации точки зрения.
4. Сформулировать выводы.
5. Написать эссе.

**Критерии оценки:**

- оценка «отлично» выставляется студенту, если соблюдены все требования, предъявляемые к написанию эссе, автор проявил самостоятельность и творческий подход при изложении материала, использовал необходимую литературу;
- оценка «хорошо» выставляется студенту, если соблюдены не все требования, предъявляемые к написанию эссе, при этом автор проявил самостоятельность и творческий подход, использовал необходимую литературу;
- оценка «удовлетворительно» выставляется студенту, если соблюдены не все требования, предъявляемые к заданию, изложенный материал недостаточно аргументирован.
- оценка «неудовлетворительно» выставляется студенту, если задание не выполнено или выполнено формально.

**Планируемые результаты:**

Код и наименование формируемых компетенций	Планируемые результаты освоения дисциплины	
	Общие	Дисциплинарные (предметные)
ОК 04. Эффективно взаимодействовать и работать в коллективе и команде	- готовность вести совместную деятельность в интересах гражданского общества, участвовать в самоуправлении в образовательной организации и в детско-юношеских организациях; - владение различными способами общения и взаимодействия; - аргументированно вести диалог, умение смягчать конфликтные ситуации; развернуто и логично излагать свою точку зрения с использованием языковых средств.	- совершенствование умений создавать устные монологические и диалогические высказывания различных типов и жанров; употреблять языковые средства в соответствии с речевой ситуацией (объем устных монологических высказываний – не менее 100 слов, объем диалогического высказывания – не менее 7-8 реплик); совершенствование умений выступать публично, представлять результаты учебно-исследовательской и проектной деятельности; использовать образовательные информационно-коммуникационные инструменты и ресурсы для решения учебных задач; - сформированность представлений об аспектах культуры речи: нормативном, коммуникативном и этическом; формирование системы знаний о нормах современного русского литературного языка и их основных видах (орфоэпические, лексические, грамматические, стилистические); совершенствование умений применять знание норм современного русского литературного языка в речевой практике, корректировать устные и письменные высказывания; обобщение знаний об основных правилах орфографии и пунктуации, совершенствование умений применять правила орфографии и пунктуации в практике письма; сформированность умений работать со словарями и справочниками, в том

		числе академическими словарями и справочниками в электронном формате; - совершенствование умений использовать правила русского речевого этикета в социально-культурной, учебно-научной, официально-деловой сферах общения, в повседневном общении, интернет-коммуникации.
ОК 05. Осуществлять устную и письменную коммуникацию на государственном языке Российской Федерации с учетом особенностей социального и культурного контекста	- уметь взаимодействовать с социальными институтами в соответствии с их функциями и назначением; - владеть навыками получения информации из источников разных типов, самостоятельно осуществлять поиск, анализ, систематизацию и интерпретацию информации различных видов и форм представления; - создавать тексты в различных форматах с учетом назначения информации и целевой аудитории, выбирая оптимальную форму представления и визуализации;	- сформированность представлений о функциях русского языка в современном мире (государственный язык Российской Федерации, язык межнационального общения, один из мировых языков); о русском языке как духовно-нравственной и культурной ценности многонационального народа России; о взаимосвязи языка и культуры, языка и истории, языка и личности; об отражении в русском языке традиционных российских духовно-нравственных ценностей; сформированность ценностного отношения к русскому языку; - сформированность знаний о признаках текста, его структуре, видах информации в тексте; совершенствование умений понимать, анализировать и комментировать основную и дополнительную, явную и скрытую (подтекстовую) информацию текстов, воспринимаемых зрительно и (или) на слух; выявлять логико-смысловые отношения между предложениями в тексте; создавать тексты разных функционально-смысловых типов; тексты научного, публицистического, официально-делового стилей разных жанров (объем сочинения не менее 150 слов);

### Темы сообщений

1. Теории возникновения языка.
2. Периодизация речевого развития детей (анализ и сравнение классификаций А.К. Марковой и В.П. Глухова).
3. Онтогенез речевого развития.
4. Речевая норма и патология
5. Языковая норма.
6. Виды речевых нарушений.
7. Качества речи.
8. Нормы речи: орфоэпия
9. Нормы письменной речи: орфография и пунктуация.
10. Речевые ошибки.
11. Грамматические ошибки.
12. Орфографические ошибки.
13. Пунктуационные ошибки.
14. Акустическая характеристика звуков.
15. Понятие фонемы: интерпретация термина и его наполнение учеными Московской и Ленинградской фонологических школ.

### Ориентировочная основа действий обучающегося при подготовке к выполнению данного задания:

1. Ознакомиться с рекомендованной литературой: учебниками, справочниками, словарями, Интернет-ресурсами по теме сообщения.



2. Изучить материалы лекционного занятия.
3. Обратить внимание на термины, понятия, ключевые слова, прояснить их значение.
4. Подобрать (или изучить рекомендованную преподавателем) дополнительную литературу для понимания неясных вопросов.
5. Написать сообщение.
6. Подготовить презентацию к тексту сообщения.

Критерии оценки:

– оценка «отлично» выставляется студенту, если соблюдены все требования, предъявляемые к выполнению данного вида задания, автор проявил самостоятельность и творческий подход при изложении материала, использовал необходимую литературу;

– оценка «хорошо» выставляется студенту, если соблюдены не все требования, предъявляемые к выполнению данного вида задания, при этом автор проявил самостоятельность и творческий подход, использовал необходимую литературу;

– оценка «удовлетворительно» выставляется студенту, если соблюдены не все требования, предъявляемые к заданию, изложенный материал недостаточно аргументирован.

– оценка «неудовлетворительно» выставляется студенту, если задание не выполнено или выполнено формально.

### Планируемые результаты:

Код и наименование формируемых компетенций	Планируемые результаты освоения дисциплины	
	Общие	Дисциплинарные (предметные)
ОК 04. Эффективно взаимодействовать и работать в коллективе и команде	<ul style="list-style-type: none"> <li>- готовность вести совместную деятельность в интересах гражданского общества, участвовать в самоуправлении в образовательной организации и в детско-юношеских организациях;</li> <li>- владение различными способами общения и взаимодействия;</li> <li>- аргументированно вести диалог, умение смягчать конфликтные ситуации; развернуто и логично излагать свою точку зрения с использованием языковых средств.</li> </ul>	<ul style="list-style-type: none"> <li>- совершенствование умений создавать устные монологические и диалогические высказывания различных типов и жанров; употреблять языковые средства в соответствии с речевой ситуацией (объем устных монологических высказываний – не менее 100 слов, объем диалогического высказывания – не менее 7-8 реплик); совершенствование умений выступать публично, представлять результаты учебно-исследовательской и проектной деятельности; использовать образовательные информационно-коммуникационные инструменты и ресурсы для решения учебных задач;</li> <li>- сформированность представлений об аспектах культуры речи: нормативном, коммуникативном и этическом; формирование системы знаний о нормах современного русского литературного языка и их основных видах (орфоэпические, лексические, грамматические, стилистические); совершенствование умений применять знание норм современного русского литературного языка в речевой практике, корректировать устные и письменные высказывания; обобщение знаний об основных правилах орфографии и пунктуации, совершенствование умений применять правила орфографии и пунктуации в практике письма; сформированность умений работать со словарями и справочниками, в том числе академическими словарями и справочниками в электронном формате;</li> <li>- совершенствование умений использовать правила русского речевого этикета в социально-культурной, учебно-научной, официально-</li> </ul>

		деловой сферах общения, в повседневном общении, интернет-коммуникации.
--	--	--

## Тесты

1. Отметьте неверные высказывания.

- (а) Лексическая норма регламентирует употребление грамматических категорий
- (б) К формам существования языка не относятся просторечие, диалекты, социолекты
- (в) Антонимы – это слова с противоположным значением.
- (г) При выборе слова учитывается как значение слова, так и его лексическая сочетаемость

2. Слово является основной единицей ... уровня языка.

- (а) фонетического
- (б) лексического
- (в) морфологического
- (г) синтаксического

3. Отметьте предложения, где есть плеоназмы.

- (а). Много нового и познавательного узнает ученик
- (б) В школе сложилась сложная ситуация
- (в) Впервые на сцене ДК Горбунова дебютировала группа Чайф
- (г) Приходилось работать в жару, в дождь, в ненастье

4. Выберите предложения с речевой ошибкой. Назовите тип речевой ошибки

- (а) Активисты пришли вовремя и активно выполнили поставленные перед ними задачи
- (б) Первое место и призовой кубок были завоеваны спортсменкой на соревнованиях
- (в) Руководители предприятия настроены на деловой настрой
- (г) Летом дни длятся длиннее

1. Отметьте ошибки в употреблении собирательных числительных

- (а) двое ректоров
- (б) четверо детей
- (в) трое девушек
- (г) семеро собак

2. Найдите правильный вариант

- (а) Прибыл поезд с двести шестьюдесятью пятью пассажирами
- (б) Расстояние измеряется восемью тысячами семистами шестьюдесятью девятью километрами
- (в) Библиотека пополнилась девятьюстами семьюдесятью шестью книгами

3. Из предложенных конструкций выберите синонимичные

- (а) Дубовая бочка – бочка из дуба
- (б) Клетчатый шарф – шарф в клетку
- (в) Веселые старты – старты для веселья
- (г) Костяная ручка – ручка из кости
- (д) Геометрическая задача – задача по геометрии

4. Определите, какие глаголы образуют форму первого лица единственного числа.

- (а) пылесосить
- (б) дудеть
- (в) скользить
- (г) шелестеть
- (д) мурлыкать

5. Отметьте предложения, в которых есть ошибка в употреблении деепричастий и

деепричастных оборотов

- (а) Распахнув окно, в комнате стало прохладно
- (б) Переходя дорогу, будьте внимательны
- (в) Прочитав книгу, я отнесла ее в библиотеку
- (г) Выполнив задание, Витю отпустили на детскую площадку
- (д) Написав письмо, Маша запечатала его и отправилась на почту

6. Определите ошибку в предложении:

Отличия смогли найти при помощи специальной техники и микроскопов лишь эксперты

- (а) ошибка в употреблении деепричастий и деепричастных оборотов
- (б) ошибка в порядке слов
- (в) ошибка в употреблении однородных членов предложения

### Критерии оценки:

Оценка «отлично» выставляется за работу, в которой все задания выполнены верно.

Оценка «хорошо» выставляется за работу, в которой выполнено правильно 3/4 заданий.

Оценка «удовлетворительно» выставляется за работу, в которой правильно выполнено половина заданий.

Оценка «неудовлетворительно» выставляется за работу, в которой не выполнено более половины заданий.

### Планируемые результаты:

Код и наименование формируемых компетенций	Планируемые результаты освоения дисциплины	
	Общие	Дисциплинарные (предметные)
ОК 05. Осуществлять устную и письменную коммуникацию на государственном языке Российской Федерации с учетом особенностей социального и культурного контекста	<ul style="list-style-type: none"><li>- уметь взаимодействовать с социальными институтами в соответствии с их функциями и назначением;</li><li>- владеть навыками получения информации из источников разных типов, самостоятельно осуществлять поиск, анализ, систематизацию и интерпретацию информации различных видов и форм представления;</li><li>- создавать тексты в различных форматах с учетом назначения информации и целевой аудитории, выбирая оптимальную форму представления и визуализации;</li></ul>	<ul style="list-style-type: none"><li>- сформированность представлений о функциях русского языка в современном мире (государственный язык Российской Федерации, язык межнационального общения, один из мировых языков); о русском языке как духовно-нравственной и культурной ценности многонационального народа России; о взаимосвязи языка и культуры, языка и истории, языка и личности; об отражении в русском языке традиционных российских духовно-нравственных ценностей; сформированность ценностного отношения к русскому языку;</li><li>- сформированность знаний о признаках текста, его структуре, видах информации в тексте; совершенствование умений понимать, анализировать и комментировать основную и дополнительную, явную и скрытую (подтекстовую) информацию текстов, воспринимаемых зрительно и (или) на слух; выявлять логико-смысловые отношения между предложениями в тексте; создавать тексты разных функционально-смысловых типов; тексты научного, публицистического, официально-делового стилей разных жанров (объем сочинения не менее 150 слов);</li></ul>

### Практические работы

## Орфографический практикум

Гласные в корне слова

Ф.И. \_\_\_\_\_

спец. \_\_\_\_\_

«\_\_» \_\_\_\_\_ 20\_\_ г.

Подобрать, где необходимо, проверочные слова. Вставить пропущенные буквы:

спл__титься	разв__ваться на ветру
отв__рять калитку	страшное прив__дение
провозгл__шать	выт__рать
р__внинный	приб__ру комнату
насл__ждение	пок__рать преступника
бракосоч__тание	непозв__лительный
неприм__римый	обг__релый
ч__столюбивый	произр__стать
отм__рающие обычаи	обн__жить голову
непогр__шимый	вл__стелин
нар__стающий	Р__стов
возр__ждение	з__ревать
пог__релец	выг__рки
бл__стеть	

Ф.И. \_\_\_\_\_

спец. \_\_\_\_\_

«\_\_» \_\_\_\_\_ 20\_\_ г.

Подобрать, где необходимо, проверочные слова. Вставить пропущенные буквы:

пощ__дить	вопл__тить в жизнь
обт__реться	обог__щение
соб__ру гостей	обм__кнуть перо
усм__рять стихию	сапоги пром__кают
ч__столюбие	просв__щённый век
непок__рённый	зап__рать
пок__яние	удачное соч__тание
пром__кашка	сп__шите задание
пл__вучий завод	выд__рать с корнем
г__релка	Р__стислав
выч__ты из зарплаты	р__весник
щ__дящий режим	прибл__зительно
прот__рать	откл__нить предложение
разв__вающиеся флаги	

Гласные после шипящих

Ф.И. \_\_\_\_\_

спец. \_\_\_\_\_

«\_\_» \_\_\_\_\_ 20\_\_ г.

Вставить пропущенные буквы:

ш__коладная конфета	ож__г пальцы
ц__ганский табор	главный дириж__р
маж__рный тон	белый воротнич__к
деш__вый товар	тонкая беч__вка
камыш__вая крыша	заверш__нное строительство

сладкие марц\_\_паны  
светляч\_\_к  
кумач\_\_вый флаг  
моч\_\_ные яблоки  
трехгрош\_\_вая опера  
пред\_\_юньский  
сверх\_\_нтересный  
пост\_\_мпрессионизм  
вз\_\_мать налоги

сургуч\_\_вая печать  
молодож\_\_ны  
лисиц\_\_н хвост  
ш\_\_рокий жест  
новые лыж\_\_  
саженц\_\_яблонь  
разбит паралич\_\_м  
черепаш\_\_й шаг

Ф.И. \_\_\_\_\_

спец. \_\_\_\_\_

«\_\_» \_\_\_\_\_ 20\_\_ г.

Вставить пропущенные буквы:

ц\_\_плячий пух  
тёплый капюш\_\_н  
ж\_\_нглировать мячиками  
велотренаж\_\_р  
ключ\_\_к бумаги  
ч\_\_рствый хлеб  
отмеж\_\_ванный участок  
гастроли ц\_\_рка  
маленький червяч\_\_к  
борьба с саранч\_\_й  
вооруж\_\_нный солдат  
парч\_\_вая скатерть  
смешной медвеж\_\_нок  
печ\_\_ные яблоки

сургуч\_\_вая печать  
пред\_\_стория  
меж\_\_нститутский  
пан\_\_сламизм  
из\_\_мать долги  
стосвеч\_\_вая лампа  
тяжелая кош\_\_лка  
синиц\_\_н клюв  
ж\_\_вительные силы  
начать новую ж\_\_знь  
свеж\_\_е огурц\_\_  
ноч\_\_вка в лесу  
дорогая маш\_\_на

Ф.И. \_\_\_\_\_

спец. \_\_\_\_\_

«\_\_» \_\_\_\_\_ 20\_\_ г.

Вставить, где необходимо, пропущенную букву Н:

Багрян\_\_ый закат  
бесчислен\_\_ое множество  
глинян\_\_ая посуда  
дискуссион\_\_ый вопрос  
мочён\_\_ые яблок  
путан\_\_ый ответ  
клюквен\_\_ое варенье  
невидан\_\_ые красоты  
овчин\_\_ый тулуп  
ослин\_\_ое упрямяство

испуган\_\_ые люди  
фарширован\_\_ые овощи  
калён\_\_ые орехи  
прян\_\_ый запах  
глядеть испуган\_\_о  
поля ограничен\_\_ы рвом  
картошка испечен\_\_ая в золе  
долго ношен\_\_ые вещи  
распарен\_\_ые косточки  
плетён\_\_ый из лозы забор

Ф.И. \_\_\_\_\_

спец. \_\_\_\_\_

«\_\_» \_\_\_\_\_ 20\_\_ г.

Вставить, где необходимо, пропущенную букву Н:

юн\_\_ые натуралисты  
чугун\_\_ая ограда  
цен\_\_ое изобретение

дровян\_\_ой склад  
сушён\_\_ые грибы  
выкован\_\_ые обручи

лекцион\_\_ый материал  
племен\_\_ой скот  
рван\_\_ый рукав  
овчин\_\_ый тулуп  
рьян\_\_ый поступок  
жарен\_\_ые в масле пирожки  
писан\_\_ый красавец  
выгружен\_\_ая баржа

игрушка сломан\_\_а ребёнком  
запутан\_\_ые ответы  
выявлен\_\_о много нарушений  
голоса резки и взволнован\_\_ы  
неждан\_\_ый ответ  
фарширован\_\_ый перец

Ф.И. \_\_\_\_\_  
спец. \_\_\_\_\_

«\_\_» \_\_\_\_\_ 20\_\_ г.

Вставить, где необходимо, пропущенную букву Н:

Испуган\_\_ые люди  
фарширован\_\_ые овощи  
калён\_\_ые орехи  
прян\_\_ый запах  
глядеть испуган\_\_о  
поля ограничен\_\_ы рвом  
картошка испечен\_\_а в золе  
долго ношен\_\_ые вещи  
распарен\_\_ые косточки  
плетён\_\_ый из лозы забор  
толчён\_\_ый в порошок сахар  
чугун\_\_ая ограда  
желан\_\_ая работа  
дровян\_\_ой склад  
сушён\_\_ые грибы  
выкован\_\_ые обручи  
лекцион\_\_ый материал  
племен\_\_ой скот  
Рван\_\_ый рукав  
овчин\_\_ый тулуп

### Ориентировочная основа действий обучающегося:

1. Повторить правила орфографии: Безударная гласная корня слова, О, Ё после шипящих, Ы, И после твердых шипящих и Ц, Н и НН в разных частях речи.
2. Запомнить алгоритм написания орфограмм.
3. Обратит внимание на исключения.

### Критерии оценки:

- оценка «отлично» выставляется за работу, в которой нет ошибок;
- оценка «хорошо» выставляется за работу, в которой допущено 1-2 ошибки;
- оценка «удовлетворительно» выставляется за работу, в которой допущено 3-4 ошибки;
- оценка «неудовлетворительно» выставляется за работу, в которой допущено до 7 ошибок.

### Планируемые результаты:

Код и наименование формируемых компетенций	Планируемые результаты освоения дисциплины	
	Общие	Дисциплинарные (предметные)
ОК 05. Осуществлять устную и письменную коммуникацию на государственном языке Российской Федерации с учетом особенностей социального и культурного контекста	<ul style="list-style-type: none"><li>- уметь взаимодействовать с социальными институтами в соответствии с их функциями и назначением;</li><li>- владеть навыками получения информации из источников разных типов, самостоятельно осуществлять поиск, анализ, систематизацию и интерпретацию информации различных видов и форм представления;</li><li>- создавать тексты в различных форматах с учетом назначения информации и целевой аудитории, выбирая оптимальную форму представления и визуализации;</li></ul>	<ul style="list-style-type: none"><li>- сформированность представлений о функциях русского языка в современном мире (государственный язык Российской Федерации, язык межнационального общения, один из мировых языков); о русском языке как духовно-нравственной и культурной ценности многонационального народа России; о взаимосвязи языка и культуры, языка и истории, языка и личности; об отражении в русском языке традиционных российских духовно-нравственных ценностей; сформированность ценностного отношения к русскому языку;</li><li>- сформированность знаний о признаках текста, его структуре, видах информации в тексте; совершенствование умений понимать, анализировать и комментировать основную и дополнительную, явную и скрытую (подтекстовую) информацию текстов, воспринимаемых зрительно и (или) на слух; выявлять логико-смысловые отношения между предложениями в тексте; создавать тексты разных функционально-смысловых типов; тексты научного, публицистического, официально-делового стилей разных жанров (объем сочинения не менее 150 слов);</li></ul>

## ВАРИАНТЫ ПИСЬМЕННЫХ РАБОТ ДЛЯ РАЗНЫХ УРОВНЕЙ (ДИКТАНТЫ)

### ТЕМА: Правописание гласных О, Ё после шипящих.

#### 1. НАЧАЛЬНЫЙ УРОВЕНЬ (словосочетания):

Ажурная решетка, интересная брошюра, солидное жюри, холщовый сарафан, тушеное мясо, шелковый платок, печеночная колика, пушистая шерстка, желтый крыжовник, звонкая пощечина, прожорливый гость, проверить электросчетчик, побывать в Шотландии, счастливые молодожены, ровный шов, дешевый товар, ночевка в лесу, мокрое шоссе, главный дирижер, жалкая душонка, смешной галчонок, шоковая терапия,

возмущенный тон, чопорный герцог, говорить певуче, настоящие трущобы.

2. СРЕДНИЙ УРОВЕНЬ (предложения):

1. В университете занимаются стажеры из разных стран. 2. Он неправ, причем еще и спорит. 3. Из-под черного, выросшего из земли камня выбивался ключик, и вода тут бугрилась, вскипала. 4. Жизнь бьет ключом. 5. А одежонку сбросил с себя, так это для отвода глаз. 6. Этажом выше жил электрик. 7. Камышовые коты чрезвычайно прожорливы. 8. Кукушка кукушонку купила капюшон. 9. Это была тяжелая кошелка, доверху набитая всяким хламом: кусками бечевки, сломанными расческами, облезлыми щетками, а сверху лежал грязный плюшевый медвежонок. 10. Мы знаем, кто поджег дом. 11. Его будут судить за поджог. 12. Мы пройдем вдоль шоссе, пока дождь не разошелся. 13. Гость так внимательно следил за матчем, что подавился горячей лапшой. 14. На девочке было платье в горошек, а в ручонках - большая шоколадка. 15. Слышны были только лесные шорохи, да изредка – трещотка ночного сторожа.

3. ПРОДВИНУТЫЙ УРОВЕНЬ (связный текст) [Кайдалова А.И., Калинина И.К. Современная русская орфография. М.: Высшая школа, 1973. С. 190-249].

**Ориентировочная основа действий при выполнении задания:**

1. Необходимо сосредоточиться на прослушивании диктанта.
2. При написании нужно анализировать орфограммы и правила пунктуации.
3. Примените данные правила при написании текста.
4. По окончании написания проверьте себя.

Критерии оценки:

- Оценка «5», если обучающийся допускает 0/0, 0/1, 1/0 (негрубая ошибка).
- Оценка «4», если обучающийся допускает 1/1, 1/2, 2/1, 2/2, 1/3, 0/4; 3/0.
- Оценка «3», если обучающийся допускает 3/1, 3/2, 4/4, 3/3, 3/4, 3/5, 0/7, 5/4, 6/6.
- Оценка «2», если обучающийся допускает 5/9, 6/8, 7/7, 8/6 и более.

**Планируемые результаты:**

Код и наименование формируемых компетенций	Планируемые результаты освоения дисциплины	
	Общие	Дисциплинарные (предметные)
ОК 05. Осуществлять устную и письменную коммуникацию на государственном языке Российской Федерации с учетом особенностей социального и культурного контекста	<ul style="list-style-type: none"> <li>- уметь взаимодействовать с социальными институтами в соответствии с их функциями и назначением;</li> <li>- владеть навыками получения информации из источников разных типов, самостоятельно осуществлять поиск, анализ, систематизацию и интерпретацию информации различных видов и форм представления;</li> <li>- создавать тексты в различных форматах с учетом назначения информации и целевой аудитории, выбирая оптимальную форму представления и визуализации;</li> </ul>	<ul style="list-style-type: none"> <li>- сформированность представлений о функциях русского языка в современном мире (государственный язык Российской Федерации, язык межнационального общения, один из мировых языков); о русском языке как духовно-нравственной и культурной ценности многонационального народа России; о взаимосвязи языка и культуры, языка и истории, языка и личности; об отражении в русском языке традиционных российских духовно-нравственных ценностей;</li> <li>- сформированность ценностного отношения к русскому языку;</li> <li>- сформированность знаний о признаках текста, его структуре, видах информации в тексте; совершенствование умений понимать, анализировать и комментировать основную и дополнительную, явную и скрытую (подтекстовую) информацию текстов, воспринимаемых зрительно и (или) на слух; выявлять логико-смысловые</li> </ul>



		отношения между предложениями в тексте; создавать тексты разных функционально-смысловых типов; тексты научного, публицистического, официально-делового стилей разных жанров (объем сочинения не менее 150 слов);
--	--	--

### Кейс-задача: исследовательский тип

Задание:

«Какой морфемой являются, ти- -ть и -чь в неопределенной форме глагола»:

1. Вводный кейс содержит словесные материал (представлен на карточке): дано 10 слов в неопределенной форме глагола. Студенты делают морфемный разбор;

2. Информационный кейс. Представлены учебники: С.Г. Бархударова, С.Е. Крючкова, Л.Ю. Максимова Л.А. Чешко (данные морфема рассматривается как «окончание инфинитива»), Рамзаева Т.Г. (данная морфема считается суффиксом). Студенты ищут причину данной проблемы.

3. Исследовательский кейс содержит цель: «Определить статус морфемы». Группа делится на две команды. Задача первой команды: доказать, что -ть, -чь, -ти – окончание; задача второй команды: доказать, что -ть, -чь, -ти – суффикс. Представители команд презентуют ответ. Преподаватель оценивает логичность, научность и достоверность ответов.

Критерии оценки:

– оценка «зачтено» выставляется студенту, если студент аргументировал одну из точек зрения, привел в качестве доказательства научные источники;

– оценка «не зачтено», если студент не смог аргументировать одну из точек зрения, не изучил информационный кейс.

### Планируемые результаты:

Код и наименование формируемых компетенций	Планируемые результаты освоения дисциплины	
	Общие	Дисциплинарные (предметные)
ОК 04. Эффективно взаимодействовать и работать в коллективе и команде	<ul style="list-style-type: none"> <li>- готовность вести совместную деятельность в интересах гражданского общества, участвовать в самоуправлении в образовательной организации и в детско-юношеских организациях;</li> <li>- владение различными способами общения и взаимодействия;</li> <li>- аргументированно вести диалог, умение смягчать конфликтные ситуации; развернуто и логично излагать свою точку зрения с использованием языковых средств.</li> </ul>	<ul style="list-style-type: none"> <li>- совершенствование умений создавать устные монологические и диалогические высказывания различных типов и жанров; употреблять языковые средства в соответствии с речевой ситуацией (объем устных монологических высказываний – не менее 100 слов, объем диалогического высказывания – не менее 7-8 реплик); совершенствование умений выступать публично, представлять результаты учебно-исследовательской и проектной деятельности; использовать образовательные информационно-коммуникационные инструменты и ресурсы для решения учебных задач;</li> <li>- сформированность представлений об аспектах культуры речи: нормативном, коммуникативном и этическом; формирование системы знаний о нормах современного русского литературного языка и их основных видах (орфоэпические, лексические, грамматические, стилистические); совершенствование умений применять знание норм современного русского литературного языка в речевой практике, корректировать</li> </ul>

		устные и письменные высказывания; обобщение знаний об основных правилах орфографии и пунктуации, совершенствование умений применять правила орфографии и пунктуации в практике письма; сформированность умений работать со словарями и справочниками, в том числе академическими словарями и справочниками в электронном формате; - совершенствование умений использовать правила русского речевого этикета в социально-культурной, учебно-научной, официально-деловой сферах общения, в повседневном общении, интернет-коммуникации.
--	--	--

### **Профессионально-ориентированное содержание**

#### **Деловая (ролевая) игра**

1. Тема: Нарушения речи дошкольника

2. Концепция игры: Формирование у студентов умения замечать нарушения речи детей с особенностями развития при помощи характеристики их поведения, понимать уровни взаимодействия воспитателя с другими специалистами.

3. Участники деловой игры: студенты 1 курса (роли: два «воспитателя» и шесть «детей-дошкольников с нарушениями речи», шесть родителей»).

Место проведения: Аудитория университета (колледжа).

Время проведения: 1 час 30 мин.

Оборудование: Интерактивная доска, презентация, тетрадные листы и ручки на всех участников деловой игры, секундомер, карточки с описанием речевого поведения дошкольника.

Содержание деловой игры: из числа студентов выбирают двух «воспитателей», задача которых заметить речевое нарушение у ребенка. «Дошкольникам» дают карточки с описанием речевого поведения ребенка. Задача «воспитателей»: заметить нарушение и предположить диагноз, дать рекомендацию «родителям» посетить «дефектолога». Преподаватель оценивает качества речи «воспитателей», умения анализировать речевое и неречевое поведение дошкольников.

ПРу 04. Владение умением анализировать единицы различных языковых уровней, а также языковые явления и факты, допускающие неоднозначную интерпретацию.

ПРу 05. Сформированность умений лингвистического анализа текстов разной функционально-стилевой и жанровой принадлежности.

ПРу 06. Владение различными приемами редактирования текстов.

ПРу 07. Сформированность умений проводить лингвистический эксперимент и использовать его результаты в процессе практической речевой деятельности.

Система оценивания ответов:

1 балл – развернутый анализ речевого поведения ребенка,

2 балла – верное определение диагноза ребёнка с особенностями развития,

3 балла – рекомендация «родителям», оформленная с соблюдением норм устной речи.

#### **Карточки с описанием речевого поведения детей дошкольного возраста:**

Карточка 1.

Ваня Д. 5 лет. Поступил в группу детского сада год назад. Сразу отмечалась незаинтересованность по отношению к сверстникам, пассивность. При разговоре не смотрит в глаза, не любит прикосновений. При любой смене окружающей обстановки происходят яркие эмоциональные истерики. В процессе игры часто выстраивает предметы в линейку. Отсутствует смысловая речь, при просмотре мультфильмов часто наизусть

запоминает фразы мультипликационных героев и затем длительное время повторяет их в течение дня/недели. Отмечается умение считать до 100 и читать, что говорит о том, что интеллектуальное развитие ребёнка опережает норму. Имеет «любимчиков» среди игрушек, болезненно делится ими с другими детьми, не идёт на компромисс. Избирателен в еде. (Нарушение: аутизм)

#### Карточка 2

Злата К. 5 лет. Девочка общительная, но испытывает дискомфорт в общении из-за неумения произносить звук [р]. С первого дня пребывания в детском саду нашла себе друзей. На занятиях Злата активна, старается выполнять все задания самостоятельно. Особенно Злата любит занятия по рисованию и физической культуре, часто в разговоре с воспитателем упоминает о посещении дополнительного кружка по танцам. (Нарушение: дислалия)

#### Карточка 3.

Маша С лет. Девочка не фиксирует взгляд на лице взрослого, у неё затруднен контакт с новым взрослым «глаза в глаза», не проявляет желание сотрудничества со взрослыми; эмоционально-личностное общение не переходит в ситуативно-деловое. У девочки снижена инициатива и активность в коммуникативных проявлениях. В новой ситуации Маша «жмётся» к близкому взрослому, просится на руки, капризничает. Маша не выделяет себя из окружающей среды, не может по просьбе взрослого назвать свое имя, показать свои части тела и лица. У неё не формируются представления о себе, о «своем Я» и о своих близких. Настроение неустойчивое, присутствует раздражительность, порой резкое колебание настроения. Упряма, плаксива, часто бывает либо вялой, либо возбудимой; не стремится подражать и взаимодействовать с близкими взрослыми и сверстниками. Выполняет только простую речевую инструкцию в знакомой ситуации, фразовой речью не владеет. Отмечается слабость мотивации, снижение потребности в речевом общении; нарушено смысловое программирование речевой деятельности, создание внутренних программ речевых действий. Речь у девочки монотонна, маловыразительна, лишена эмоций. (Нарушение: умственная отсталость).

#### Карточка 4.

Василий Б., 5 лет. Присутствует моторная неловкость, дискоординированность движений. Тревожен, обидчив, плаксив. В ситуации конфликта с другим ребёнком может проявлять агрессию. Присутствуют навязчивые движения, проявляющиеся в махах руками, закрывании ушей, сдавливание головы. Речь малопонятна для других, присутствуют грубые нарушения слоговой структуры (лошадь – ать, свинья – иня, цветок – ицок, выверни – ивити). Активно коммуницирует с окружающими. Когда сталкивается с непониманием, проявляет ответные реакции в виде агрессии или замкнутости. В речи использует фразы, состоящие из словоформ и звукоподражаний. Понимает и выполняет словесные инструкции. Предпочитает пользоваться жестовой речью и мимику. Интеллектуальное развитие соответствует возрасту. (Нарушение: алалия)

#### Карточка 5.

Вероника К., 3 года. Речевое развитие соответствует возрастной норме. Присутствует развёрнутая фразовая речь. В сад ребёнок начал ходить сразу на полный день. Поведение тревожное. С родителем расстаётся неохотно, долго плачет. При знакомстве с новыми людьми проявляет сильную стеснительность. Через некоторое время родители начали жаловаться на плохой сон ребёнка, кошмары, страх засыпать. Спустя два месяца посещения детского сада у ребёнка начали появляться переходящие спазмы речевой мускулатуры. При этом во время самостоятельной игры нарушение не проявляется. Напротив, во время занятия или стрессовой ситуации нарушение усиливается. На занятиях у музыкального руководителя девочка проявляет себя хорошо, выполняет без ошибок задания на повторение темпо-ритмического рисунка. Упражнения под счёт ребёнком также выполняются точно. Интеллектуальное развитие соответствует норме.

(нарушение: заикание)

Карточка 6.

Витя Д., 6 лет. Анатомическое состояние органов артикуляции без аномалий. Объем пассивного словаря намного превышает активный. Не способен выполнить сразу несколько словесных инструкций («Подойди к шкафчику, возьми шапку, надень шапку»). В деятельности наблюдается подражание, когда что-то не получается бывают вспышки агрессии – ребёнку трудно сделать волевое усилие, чтобы подавить импульсивный поступок (ударить/ ущипнуть/ закричать). На занятиях замечена неустойчивость внимания, концентрация на занятиях снижена, из-за чего не запоминает основные темы, несколько лучше запоминает с помощью картинок, тем не менее выборочно (реагирует и заинтересовывается яркими пособиями, однако мотивация не продолжительна). В игре проявляют повышенную активность, в воображаемой игровой ситуации хорошо выполняет движения, после длительной игры могут наступить тики из-за перевозбуждения. Собственного дефекта не осознаёт, либо равнодушен к нему. (Нарушение: задержка психического развития)

Критерии оценки:

- оценка «зачтено» выставляется студенту, если он набрал баллы в результате выполнения условий игры;

- оценка «не зачтено» если он не набрал баллы в результате выполнения условий игры.

**Планируемые результаты:**

Код и наименование формируемых компетенций	Планируемые результаты освоения дисциплины	
	Общие	Дисциплинарные (предметные)
ОК 04. Эффективно взаимодействовать и работать в коллективе и команде	<ul style="list-style-type: none"><li>- готовность вести совместную деятельность в интересах гражданского общества, участвовать в самоуправлении в образовательной организации и в детско-юношеских организациях;</li><li>- владение различными способами общения и взаимодействия;</li><li>- аргументированно вести диалог, умение смягчать конфликтные ситуации; развернуто и логично излагать свою точку зрения с использованием языковых средств.</li></ul>	<ul style="list-style-type: none"><li>- совершенствование умений создавать устные монологические и диалогические высказывания различных типов и жанров; употреблять языковые средства в соответствии с речевой ситуацией (объем устных монологических высказываний – не менее 100 слов, объем диалогического высказывания – не менее 7-8 реплик); совершенствование умений выступать публично, представлять результаты учебно-исследовательской и проектной деятельности; использовать образовательные информационно-коммуникационные инструменты и ресурсы для решения учебных задач;</li><li>- сформированность представлений об аспектах культуры речи: нормативном, коммуникативном и этическом; формирование системы знаний о нормах современного русского литературного языка и их основных видах (орфоэпические, лексические, грамматические, стилистические); совершенствование умений применять знание норм современного русского литературного языка в речевой практике, корректировать устные и письменные высказывания; обобщение знаний об основных правилах орфографии и пунктуации, совершенствование умений применять правила орфографии и пунктуации в практике письма; сформированность умений работать со словарями и справочниками, в том числе академическими словарями и справочниками в электронном формате;</li><li>- совершенствование умений использовать правила русского речевого этикета в социально-культурной, учебно-научной, официально-деловой сферах общения, в повседневном</li></ul>

## 2.2. Разноформатные задания для рубежного контроля по дисциплине

### Контрольная работа

#### Комплект заданий для контрольной работы № 1

#### Тема: «Фонетика»

#### Вариант 1

1. Прочитайте и затранскрибируйте текст (стихотворение М.Ю.Лермонтова «Я не унижусь пред тобою») [2];

2. Дайте характеристику всех звуков данного слова: заблужденья

3. Дайте характеристику всех ударных гласных звуков первой строки стихотворения.

4. Какие гласные в безударном положении не подверглись качественной редукции, с какой разновидностью мены это связано; выпишите три примера из текста.

5. Выпишите все слова, содержащие напряженные гласные звуки. Какие звуки называются напряженными? Если в тексте не встретились слова с напряженными, приведите два своих примера.

6. Какие разновидности звука [Э] встречаются в ударных слогах? Чем обусловлено их появление. Выпишите примеры из текста. Если разновидности этого гласного отсутствуют, приведите свой пример.

7. Определите звуки по данной характеристике:

а) гласный, верхнего подъема, переднего ряда, нелабиализованный;

б) гласный, среднего подъема, переднего ряда, нелабиализованный; продвинутый вперед в экскурсии.

Составьте слово, в котором были бы эти гласные.

#### Вариант 2

1. Прочитайте и затранскрибируйте текст (стихотворение Э. Ассадова «В горах, на скале...») [1];

2. Дайте характеристику всех звуков данного слова (фонетический разбор-1): порядочность

3. Дайте характеристику всех ударных гласных первой строки стихотворения.

4. Какие гласные в безударном положении не подверглись количественной редукции? С какой разновидностью мены это связано? Выпишите примеры из текста (3 примера).

5. Выпишите все слова, содержащие напряжённые гласные звуки. Какие звуки называются напряжёнными?

6. Какие разновидности звука [а] встречаются в ударных слогах? Чем обусловлено их появление? Выпишите примеры из текста. Если какая-нибудь разновидность этого гласного звука отсутствует. Приведите свой пример.

7. Определите звуки по данной характеристике:

а) лабиализованный гласный, верхнего подъёма, заднего ряда;

б) лабиализованный гласный, среднего подъёма, заднего ряда, продвинутый в рекурсии.

Составьте слово, в котором были бы только эти гласные звуки.

#### Вариант 3

Прочитайте и затранскрибируйте текст (стихотворение А.А.Фета «Есть ночи зимней блеск и сила...») [5];

2. Дайте характеристику всех звуков данного слова (фонетический разбор-1): непорочная.

3. Дайте характеристику всех ударных гласных первой строки стихотворения.

4. Какие гласные в безударном положении не подверглись количественной редуции? С какой разновидностью мены это связано? Выпишите примеры из текста (3 примера).

5. Выпишите все слова, содержащие напряжённые гласные звуки. Какие звуки называются напряжёнными? Если в тексте не встретились слова с напряжёнными звуками. Приведите 2 своих примера.

6. Какие разновидности звука [э] встречаются в ударных слогах? Чем обусловлено их появление? Выпишите примеры из текста. Если какая-нибудь разновидность этого гласного звука отсутствует. Приведите свой пример.

7. Определите звуки по данной характеристике:

а) нелабиализованный гласный, среднего подъёма, среднего ряда, продвинутый вперед в экскурсии.

б) нелабиализованный гласный, верхний-средний подъем, передний ряд Составьте слово, в котором были бы только эти гласные звуки.

### Критерии оценки:

– оценка «отлично» выставляется обучающемуся, если в работе продемонстрированы знания артикуляционной характеристики гласных и согласных звуков, качественной и количественной редуции, понятий напряженный звук, ударные и безударные согласные, сильные и слабые позиции; умения транскрибировать тексты и производить фонетический разбор слов;

– оценка «хорошо» выставляется обучающемуся, если в работе продемонстрированы знания артикуляционной характеристики гласных и согласных звуков, качественной и количественной редуции, понятий напряженный звук, ударные и безударные согласные, сильные и слабые позиции; умения транскрибировать тексты и производить фонетический разбор слов, но допущены незначительные ошибки;

– оценка «удовлетворительно»; выставляется обучающемуся, если в работе продемонстрированы недостаточные знания артикуляционной характеристики гласных и согласных звуков, качественной и количественной редуции, понятий напряженный звук, ударные и безударные согласные, сильные и слабые позиции; в транскрибировании текстов и фонетическом разборе слов допущены грубые ошибки (непонимание мягкости/твёрдости, звонкости/глухости, неправильно определены звуки на месте букв е, ё, ю, я);

– оценка «неудовлетворительно» выставляется обучающемуся, если в работе не продемонстрированы знания артикуляционной характеристики гласных и согласных звуков, качественной и количественной редуции, понятий напряженный звук, ударные и безударные согласные, сильные и слабые позиции; умения транскрибировать тексты и производить фонетический разбор слов.

### Планируемые результаты:

Код и наименование формируемых компетенций	Планируемые результаты освоения дисциплины	
	Общие	Дисциплинарные (предметные)
ОК 04. Эффективно взаимодействовать и работать в коллективе и команде	- готовность вести совместную деятельность в интересах гражданского общества, участвовать в самоуправлении в образовательной организации и в детско-	- совершенствование умений создавать устные монологические и диалогические высказывания различных типов и жанров; употреблять языковые средства в соответствии с речевой ситуацией (объем устных монологических высказываний – не менее 100 слов, объем диалогического высказывания – не менее 7-8 реплик);

	<p>юношеских организациях;</p> <ul style="list-style-type: none"> <li>- владение различными способами общения и взаимодействия;</li> <li>- аргументированно вести диалог, умение смягчать конфликтные ситуации; развернуто и логично излагать свою точку зрения с использованием языковых средств.</li> </ul>	<p>совершенствование умений выступать публично, представлять результаты учебно-исследовательской и проектной деятельности; использовать образовательные информационно-коммуникационные инструменты и ресурсы для решения учебных задач;</p> <ul style="list-style-type: none"> <li>- сформированность представлений об аспектах культуры речи: нормативном, коммуникативном и этическом; формирование системы знаний о нормах современного русского литературного языка и их основных видах (орфоэпические, лексические, грамматические, стилистические; совершенствование умений применять знание норм современного русского литературного языка в речевой практике, корректировать устные и письменные высказывания; обобщение знаний об основных правилах орфографии и пунктуации, совершенствование умений применять правила орфографии и пунктуации в практике письма; сформированность умений работать со словарями и справочниками, в том числе академическими словарями и справочниками в электронном формате;</li> <li>- совершенствование умений использовать правила русского речевого этикета в социально-культурной, учебно-научной, официально-деловой сферах общения, в повседневном общении, интернет-коммуникации.</li> </ul>
<p>ОК 05. Осуществлять устную и письменную коммуникацию на государственном языке Российской Федерации с учетом особенностей социального и культурного контекста</p>	<ul style="list-style-type: none"> <li>- уметь взаимодействовать с социальными институтами в соответствии с их функциями и назначением;</li> <li>- владеть навыками получения информации из источников разных типов, самостоятельно осуществлять поиск, анализ, систематизацию и интерпретацию информации различных видов и форм представления;</li> <li>- создавать тексты в различных форматах с учетом назначения информации и целевой аудитории, выбирая оптимальную форму представления и визуализации;</li> </ul>	<ul style="list-style-type: none"> <li>- сформированность представлений о функциях русского языка в современном мире (государственный язык Российской Федерации, язык межнационального общения, один из мировых языков); о русском языке как духовно-нравственной и культурной ценности многонационального народа России; о взаимосвязи языка и культуры, языка и истории, языка и личности; об отражении в русском языке традиционных российских духовно-нравственных ценностей; сформированность ценностного отношения к русскому языку;</li> <li>- сформированность знаний о признаках текста, его структуре, видах информации в тексте; совершенствование умений понимать, анализировать и комментировать основную и дополнительную, явную и скрытую (подтекстовую) информацию текстов, воспринимаемых зрительно и (или) на слух; выявлять логико-смысловые отношения между предложениями в тексте; создавать тексты разных функционально-смысловых типов; тексты научного, публицистического, официально-делового стилей разных жанров (объем сочинения не менее 150 слов);</li> </ul>
<p>ОК 09. Пользоваться профессиональной документацией на государственном и иностранном языках</p>	<ul style="list-style-type: none"> <li>- совершенствовать языковую и читательскую культуру как средства взаимодействия между людьми и познания мира;</li> <li>- самостоятельно</li> </ul>	<ul style="list-style-type: none"> <li>- совершенствование умений использовать разные виды чтения и аудирования, приемы информационно-смысловой переработки прочитанных и прослушанных текстов, включая гипертекст, графику, инфографику и другое (объем текста для чтения – 450-500 слов; объем прослушанного или прочитанного текста для пересказа от 250 до 300 слов); совершенствование</li> </ul>

	формулировать и актуализировать проблему, рассматривать ее всесторонне.	умений создавать вторичные тексты (тезисы, аннотация, отзыв, рецензия и другое); - обобщение знаний о языке как системе, его основных единицах и уровнях: обогащение словарного запаса, расширение объема используемых в речи грамматических языковых средств; совершенствование умений анализировать единицы разных уровней, тексты разных функционально-смысловых типов, функциональных разновидностей языка (разговорная речь, функциональные стили, язык художественной литературы), различной жанровой принадлежности; сформированность представлений о формах существования национального русского языка; знаний о признаках литературного языка и его роли в обществе; - обобщение знаний о функциональных разновидностях языка: разговорной речи, функциональных стилях (научный, публицистический, официально-деловой), языке художественной литературы; совершенствование умений распознавать, анализировать и комментировать тексты различных функциональных разновидностей языка (разговорная речь, функциональные стили, язык художественной литературы); - обобщение знаний об изобразительно-выразительных средствах русского языка; совершенствование умений определять изобразительно-выразительные средства языка в тексте
--	---	---

## Комплект заданий для контрольной работы № 2

### Тема: «Морфология»

#### Вариант 1

1. Надписать части речи над *каждым* словом текста (Чехов А.П. «Невеста») [4].
2. Определить *падеж и склонение существительных* текста.
3. Определить *спряжение и классы глаголов* текста.
4. Сделать морфологический разбор одного из существительных.
5. Найти один вид транспозиции, дать его название, для сравнения привести пример предложения, где данное слово будет изначальной частью речи.

#### Вариант 2

1. Надписать части речи над *каждым* словом текста (Чехов А.П. «Счастье») [4].
2. Определить *падеж и склонение существительных* текста.
3. Определить *спряжение и классы глаголов* текста.
4. Сделать морфологический разбор одного из прилагательных.
5. Найти один вид транспозиции, дать его название, для сравнения привести пример предложения, где данное слово будет изначальной частью речи.

#### Вариант 3

1. Надписать части речи над *каждым* словом текста. (А.П. Чехов «О любви») [4].
2. Определить *падеж и склонение существительных* текста.
3. Определить *спряжение и классы глаголов* текста.
4. Сделать морфологический разбор одного из глаголов.
5. Найти один вид транспозиции, дать его название, для сравнения привести пример предложения, где данное слово будет изначальной частью речи.



**Основа действий обучающегося при выполнении задания:**

1. Изучите материалы лекционного занятия.
2. Вспомните морфологическую систему русского языка, ее компоненты.
3. Выпишите на карточки лексико-грамматические категории частей речи.
4. Запомните алгоритм морфологического разбора частей речи.
5. Изучите специфику транспозиции (перехода, конверсии) частей речи.

**Критерии оценки:**

– оценка «отлично» выставляется обучающемуся, если в работе продемонстрированы знания системы частей речи русского языка, дифференцирующие признаки каждой части речи, лексико-грамматические категории, виды транспозиции; умения определять части речи в тексте, распознавать виды транспозиции и дифференцировать их в других текстах, моделируемых студентом самостоятельно, определять склонение и падеж существительных, спряжение и класс глаголов, производить морфологический разбор слов;

– оценка «хорошо» выставляется обучающемуся, если в работе продемонстрированы знания системы частей речи русского языка, дифференцирующие признаки каждой части речи, лексико-грамматические категории, виды транспозиции; умения определять части речи в тексте, распознавать виды транспозиции и дифференцировать их в других текстах, моделируемых студентом самостоятельно, определять склонение и падеж существительных, спряжение и класс глаголов, производить морфологический разбор слов, но допущены незначительные ошибки;

– оценка «удовлетворительно»; выставляется обучающемуся, если в работе продемонстрированы недостаточные знания системы частей речи русского языка, дифференцирующие признаки каждой части речи, лексико-грамматические категории, виды транспозиции; отсутствуют умения определять части речи в тексте, распознавать виды транспозиции и дифференцировать их в других текстах, допущены ошибки в определении склонения и падежа существительных, спряжения и класса глаголов, в морфологическом разборе слов;

– оценка «неудовлетворительно» выставляется обучающемуся, если в работе не продемонстрированы знания системы частей речи русского языка, дифференцирующие признаки каждой части речи, лексико-грамматические категории, виды транспозиции; умения определять части речи в тексте, распознавать виды транспозиции и дифференцировать их в других текстах, моделируемых студентом самостоятельно, определять склонение и падеж существительных, спряжение и класс глаголов, производить морфологический разбор слов.

**Планируемые результаты:**

Код и наименование формируемых компетенций	Планируемые результаты освоения дисциплины	
	Общие	Дисциплинарные (предметные)
ОК 04. Эффективно взаимодействовать и работать в коллективе и команде	<ul style="list-style-type: none"> <li>- готовность вести совместную деятельность в интересах гражданского общества, участвовать в самоуправлении в образовательной организации и в детско-юношеских организациях;</li> <li>- владение различными способами общения и взаимодействия;</li> <li>- аргументированно</li> </ul>	<ul style="list-style-type: none"> <li>- совершенствование умений создавать устные монологические и диалогические высказывания различных типов и жанров; употреблять языковые средства в соответствии с речевой ситуацией (объем устных монологических высказываний – не менее 100 слов, объем диалогического высказывания – не менее 7-8 реплик); совершенствование умений выступать публично, представлять результаты учебно-исследовательской и проектной деятельности; использовать образовательные информационно-коммуникационные инструменты и ресурсы для решения учебных задач;</li> <li>- сформированность представлений об аспектах</li> </ul>

	<p>вести диалог, умение смягчать конфликтные ситуации; развернуто и логично излагать свою точку зрения с использованием языковых средств.</p>	<p>культуры речи: нормативном, коммуникативном и этическом; формирование системы знаний о нормах современного русского литературного языка и их основных видах (орфоэпические, лексические, грамматические, стилистические; совершенствование умений применять знание норм современного русского литературного языка в речевой практике, корректировать устные и письменные высказывания; обобщение знаний об основных правилах орфографии и пунктуации, совершенствование умений применять правила орфографии и пунктуации в практике письма; сформированность умений работать со словарями и справочниками, в том числе академическими словарями и справочниками в электронном формате;</p> <p>- совершенствование умений использовать правила русского речевого этикета в социально-культурной, учебно-научной, официально-деловой сферах общения, в повседневном общении, интернет-коммуникации.</p>
<p>ОК 05. Осуществлять устную и письменную коммуникацию на государственном языке Российской Федерации с учетом особенностей социального и культурного контекста</p>	<p>- уметь взаимодействовать с социальными институтами в соответствии с их функциями и назначением;</p> <p>- владеть навыками получения информации из источников разных типов, самостоятельно осуществлять поиск, анализ, систематизацию и интерпретацию информации различных видов и форм представления;</p> <p>- создавать тексты в различных форматах с учетом назначения информации и целевой аудитории, выбирая оптимальную форму представления и визуализации;</p>	<p>- сформированность представлений о функциях русского языка в современном мире (государственный язык Российской Федерации, язык межнационального общения, один из мировых языков); о русском языке как духовно-нравственной и культурной ценности многонационального народа России; о взаимосвязи языка и культуры, языка и истории, языка и личности; об отражении в русском языке традиционных российских духовно-нравственных ценностей; сформированность ценностного отношения к русскому языку;</p> <p>- сформированность знаний о признаках текста, его структуре, видах информации в тексте; совершенствование умений понимать, анализировать и комментировать основную и дополнительную, явную и скрытую (подтекстовую) информацию текстов, воспринимаемых зрительно и (или) на слух; выявлять логико-смысловые отношения между предложениями в тексте; создавать тексты разных функционально-смысловых типов; тексты научного, публицистического, официально-делового стилей разных жанров (объем сочинения не менее 150 слов);</p>
<p>ОК 09. Пользоваться профессиональной документацией на государственном и иностранном языках</p>	<p>- совершенствовать языковую и читательскую культуру как средства взаимодействия между людьми и познания мира;</p> <p>- самостоятельно формулировать и актуализировать проблему, рассматривать ее всесторонне.</p>	<p>- совершенствование умений использовать разные виды чтения и аудирования, приемы информационно-смысловой переработки прочитанных и прослушанных текстов, включая гипертекст, графику, инфографику и другое (объем текста для чтения – 450-500 слов; объем прослушанного или прочитанного текста для пересказа от 250 до 300 слов); совершенствование умений создавать вторичные тексты (тезисы, аннотация, отзыв, рецензия и другое);</p> <p>- обобщение знаний о языке как системе, его основных единицах и уровнях: обогащение словарного запаса, расширение объема</p>

		<p>используемых в речи грамматических языковых средств; совершенствование умений анализировать единицы разных уровней, тексты разных функционально-смысловых типов, функциональных разновидностей языка (разговорная речь, функциональные стили, язык художественной литературы), различной жанровой принадлежности; сформированность представлений о формах существования национального русского языка; знаний о признаках литературного языка и его роли в обществе;</p> <p>- обобщение знаний о функциональных разновидностях языка: разговорной речи, функциональных стилях (научный, публицистический, официально-деловой), языке художественной литературы; совершенствование умений распознавать, анализировать и комментировать тексты различных функциональных разновидностей языка (разговорная речь, функциональные стили, язык художественной литературы);</p> <p>- обобщение знаний об изобразительно-выразительных средствах русского языка; совершенствование умений определять изобразительно-выразительные средства языка в тексте</p>
--	--	---

### Комплект заданий для контрольной работы № 3

#### Тема: «Синтаксис»

#### Вариант 1

Задание 1. Сделать синтаксический разбор словосочетаний данного предложения.

Ордена св. Андрея Первозванного, св. Владимира, св. Анны жаловал двор министрам, сановникам, помещикам, купцам и офицерам. *(В.И. Лихоносков «Наш маленький Париж»)* [3].

Задание 2. Сделать синтаксический разбор предложения.

Вот он и бродил по-своему Екатеринодару в одиночестве. *(В.И. Лихоносков «Наш маленький Париж»)* [3].

Задание 3. Сделать синтаксический разбор предложения и начертить его схему.

За эти два часа вспомнилось столько такого, что совершенно потускнело в эмиграции. *(В.И. Лихоносков «Наш маленький Париж»)* [3].

Задание 4. Сделать синтаксический разбор предложения, начертить его схему и дать характеристику.

Конечно, ей дела не было до того, что на Ростовской улице в ночлежке носили сейчас, пока она грустила, железные койки, что у отставного писаря, продавшего сад за пятьсот рублей, родная дочь, когда он уходил в ресторан «Орел», вытащила четыре сотни, что пекарь Кёр-оглы писал в городскую управу прошение на право устроить в Чистяковской роще пивную с буфетом и горячими закусками, что Лука Костогрыз, этот допотопный казачина с оселедцем за ухом, листал в книжном магазине Запорожца брошюру о старых атаманах и умилялся их образом жизни: «Всегда рано или поздно я заставал атамана в его флигеле-канцелярии с кيسетом в руках, с черепяной люлькой в зубах», что, наконец, в тот час, когда она изливалась перед племянником в тоске, назревало событие, которое потом войдет в летопись борьбы за власть в этом сонном городе Екатеринодаре, - начинался процесс над убийцами братьев Скиба. *(В.И. Лихоносков «Наш маленький Париж»)* [3].

#### Вариант 2

Задание 1. Сделать синтаксический разбор предложения.

Те же, да не те города нынче стояли, помельче реки текли, железные птицы летали, а чувство, сокрытое в мертвых буквах столько веков, дошло неизменным. (В.И. Лихоносов «Осень в Тамани») [3].

Задание 2. Сделать синтаксический разбор предложения, начертить его схему и дать характеристику.

Мы от кого-то убегали на конях, парили, а враги догоняли нас споро, и я переживал, что сейчас мне настанет конец, стрела летит уже в спину, в сердце, и так жутко было, что это конец мой, я прощаюсь с родимой землей, и жалко не себя, а сердце свое. (В.И. Лихоносов «Осень в Тамани») [3].

Задание 3. Сделать синтаксический разбор предложения, начертить его схему и дать характеристику.

Идешь и вдыхаешь воздух залива, несколько раз оглядишься, примешь в себя взором блеск воды и умирающий свет над чертой, где кладом зарыто былинное, примешь и холмы, пропустившие мимо кого-то, и все наше, живое и, конечно, забытое, когда кто-то так же шел, думал и вот века уже спит. (В.И. Лихоносов «Осень в Тамани: Повести и рассказы»)[3].

Задание 4. Сделать синтаксический разбор предложения, начертить его схему и дать характеристику.

Мы от кого – то убегали на конях, парили, а враги догоняли нас споро, и я переживал, что сейчас мне настанет конец, стрела летит уже в спину, в сердце, и так жутко было, что это конец мой, я прощаюсь с родимой землей, и жалко не себя, а сердце свое. (В. Лихоносов «Осень в Тамани»).

Вариант 3

Задание 1. Сделать синтаксический разбор предложения.

Бурсак не подошел к нему. (В.И. Лихоносов «Наш маленький Париж») [3].

Задание 2. Сделать синтаксический разбор предложения.

Да, текла великая радость по родной земле, а кому не досталось ее в полной мере, те, припадая на коленки, сжимая детей своих или обращая взор свой на запад, надеялись, что за все страдания, мужество успокоит их заботой, сердечным вниманием твердая верная рука и даст последнее счастье.(В. И. Лихоносов «На долгую память») [3].

Задание 3. Сделать синтаксический разбор предложения, начертить его схему и дать характеристику.

Женя лежал у той же печки, на той же кровати, и вечер был, кажется, такой же, что и десять-пятнадцать лет назад, и мать ему казалась молодой, потому что была она для него всегда как бы в одном возрасте, с тем же лицом и голосом, как в войну и после войны, когда она, вернувшись из женского общежития с пустыми кастрюльками из-под варенца, топила печку и разговаривала о жизни. ( В. И. Лихоносов «На долгую память») [3].

**Основа действий обучающегося при выполнении задания.**

1. Изучите материалы лекционного занятия и учебника.
2. Повторите особенности функционирования единиц синтаксиса.
3. Выпишите на карточки алгоритм синтаксического анализа словосочетания, простого предложения, сложного предложения.

### Критерии оценки:

– оценка «отлично» выставляется студенту, если в работе продемонстрированы знания структурных компонентов словосочетания, видов подчинительной связи в словосочетаниях, главных и второстепенных членов предложения, способов их выражения, видов предложений, компонентов характеристики предложения; умения определять главное и зависимое слова в словосочетании, вид подчинительной связи в словосочетаниях, производить синтаксический разбор словосочетаний и предложений разной синтаксической структуры.

– оценка «хорошо» выставляется студенту, если в работе продемонстрированы знания структурных компонентов словосочетания, видов подчинительной связи в словосочетаниях, главных и второстепенных членов предложения, способов их выражения, видов предложений, компонентов характеристики предложения; умения определять главное и зависимое слова в словосочетании, вид подчинительной связи в словосочетаниях, производить синтаксический разбор словосочетаний и предложений разной синтаксической структуры, но допущены незначительные ошибки;

– оценка «удовлетворительно»; выставляется студенту, если в работе продемонстрированы недостаточные знания структурных компонентов словосочетания, видов подчинительной связи в словосочетаниях, главных и второстепенных членов предложения, способов их выражения, видов предложений, компонентов характеристики предложения; умения определять главное и зависимое слова в словосочетании, вид подчинительной связи в словосочетаниях, производить синтаксический разбор словосочетаний и предложений разной синтаксической структуры

– оценка «неудовлетворительно» выставляется студенту, если в работе не продемонстрированы знания структурных компонентов словосочетания, видов подчинительной связи в словосочетаниях, главных и второстепенных членов предложения, способов их выражения, видов предложений, компонентов характеристики предложения; умения определять главное и зависимое слова в словосочетании, вид подчинительной связи в словосочетаниях, производить синтаксический разбор словосочетаний и предложений разных синтаксических структур.

### Планируемые результаты:

Код и наименование формируемых компетенций	Планируемые результаты освоения дисциплины	
	Общие	Дисциплинарные (предметные)
ОК 04. Эффективно взаимодействовать и работать в коллективе и команде	<ul style="list-style-type: none"><li>- готовность вести совместную деятельность в интересах гражданского общества, участвовать в самоуправлении в образовательной организации и в детско-юношеских организациях;</li><li>- владение различными способами общения и взаимодействия;</li><li>- аргументированно вести диалог, умение смягчать конфликтные ситуации; развернуто и логично излагать свою точку зрения с использованием языковых средств.</li></ul>	<ul style="list-style-type: none"><li>- совершенствование умений создавать устные монологические и диалогические высказывания различных типов и жанров; употреблять языковые средства в соответствии с речевой ситуацией (объем устных монологических высказываний – не менее 100 слов, объем диалогического высказывания – не менее 7-8 реплик);</li><li>- совершенствование умений выступать публично, представлять результаты учебно-исследовательской и проектной деятельности;</li><li>- использовать образовательные информационно-коммуникационные инструменты и ресурсы для решения учебных задач;</li><li>- сформированность представлений об аспектах культуры речи: нормативном, коммуникативном и этическом; формирование системы знаний о нормах современного русского литературного языка и их основных видах (орфоэпические, лексические, грамматические, стилистические);</li><li>- совершенствование умений применять знание норм современного русского литературного языка в речевой практике, корректировать устные и</li></ul>

		<p>письменные высказывания; обобщение знаний об основных правилах орфографии и пунктуации, совершенствование умений применять правила орфографии и пунктуации в практике письма; сформированность умений работать со словарями и справочниками, в том числе академическими словарями и справочниками в электронном формате;</p> <p>- совершенствование умений использовать правила русского речевого этикета в социально-культурной, учебно-научной, официально-деловой сферах общения, в повседневном общении, интернет-коммуникации.</p>
<p>ОК 05. Осуществлять устную и письменную коммуникацию на государственном языке Российской Федерации с учетом особенностей социального и культурного контекста</p>	<p>- уметь взаимодействовать с социальными институтами в соответствии с их функциями и назначением;</p> <p>- владеть навыками получения информации из источников разных типов, самостоятельно осуществлять поиск, анализ, систематизацию и интерпретацию информации различных видов и форм представления;</p> <p>- создавать тексты в различных форматах с учетом назначения информации и целевой аудитории, выбирая оптимальную форму представления и визуализации;</p>	<p>- сформированность представлений о функциях русского языка в современном мире (государственный язык Российской Федерации, язык межнационального общения, один из мировых языков); о русском языке как духовно-нравственной и культурной ценности многонационального народа России; о взаимосвязи языка и культуры, языка и истории, языка и личности; об отражении в русском языке традиционных российских духовно-нравственных ценностей; сформированность ценностного отношения к русскому языку;</p> <p>- сформированность знаний о признаках текста, его структуре, видах информации в тексте; совершенствование умений понимать, анализировать и комментировать основную и дополнительную, явную и скрытую (подтекстовую) информацию текстов, воспринимаемых зрительно и (или) на слух; выявлять логико-смысловые отношения между предложениями в тексте; создавать тексты разных функционально-смысловых типов; тексты научного, публицистического, официально-делового стилей разных жанров (объем сочинения не менее 150 слов);</p>

## Контрольная работа

### Вариант 1.

#### 1. Раскройте скобки:

1. Если так будет продолжаться, я (очутиться) в затруднительном положении. 2. Вышел ряд книг о жизни семьи (Адамсон). 3. Первый транспорт с (5965) беженцами прибыл благополучно и в срок, (54,4%) его пассажиров составляли дети. 4. Она хорошо выглядит – (соболь) брови и (соболь) шуба. 5. Этот ученый прекрасно знает местные обычаи – он с детства живет среди (буряты и монголы). 6. По совету врача он каждый час (полоскать) горло. 7. Новые (трактор) гораздо мощнее. 8. Цветы и листья (поникнуть) от зноя. 9. Хотелось поесть (виноград). 10. Минприроды (провести) очередное заседание контрольных комиссий.

#### Правильный вариант:

1. Если так будет продолжаться, я окажусь в затруднительном положении. 2. Вышел ряд книг о жизни семьи Адамсон. 3. Первый транспорт с пятью тысячами девятьюстами шестьдесятю пятью беженцами прибыл благополучно и в срок, пятьдесят четыре и четыре десятых процента его пассажиров составляли дети. 4. Она хорошо выглядит – соболиные брови и соболя шуба. 5. Этот ученый прекрасно знает местные обычаи – он с

детства живет среди бурят и монголов. 6. По совету врача он каждый час полощет горло. 7. Новые трактора гораздо мощнее. 8. Цветы и листья поникли от зноя. 9. Хотелось поесть винограду. 10. Минприроды провело очередное заседание контрольных комиссий.

2. Исправьте предложения:

1. Эти участки озимых уже убирают машинами, не дожидаясь их полной спелости. 2. На занятиях не было обеих сестер. 3. Я всегда рано встаю, это у меня детская привычка. 3. Клетка был слишком узкая для такого животного, поэтому зверь был раздражен и воинственен. 4. В заповеднике осталось только пятеро волков и семеро оленей. 5. Партия была отложена в более лучшем положении для белых. 6. Семена подсолнуха дробятся, затем отмываются холодной водой от примесей. 7. Пришли те, кто меня любят. 8. Сначала он мокнул, потом полдня сохнул, а к вечеру киснул. 9. Автор любит и восхищается своей героиней. 10. Штольц был недолго на него недоволен.

Правильный вариант:

1. Эти участки озимых уже убирают машинами, не дожидаясь полной спелости растений. 2. На занятиях не было обеих сестер. 3. Я всегда рано встаю, это у меня привычка с детства. 3. Клетка был слишком узка для такого животного, поэтому зверь был раздражен и воинствен. 4. В заповеднике осталось только пять волков и семь оленей. 5. Партия была отложена в лучшем положении для белых. 6. Семена подсолнуха дробят, затем отмывают холодной водой от примесей. 7. Пришли те, кто меня любит. 8. Сначала он мок, потом полдня сох, а к вечеру киснул. 9. Автор любит свою героиню и восхищается ею. 10. Штольц был недолго им недоволен.

### **Практико-ориентированное содержание**

#### **Темы групповых и/или индивидуальных творческих заданий/проектов**

1. Речевой портрет специалиста дошкольного образования.
2. Темы родительских собраний в дошкольных учреждениях, их речевое оформление.
3. Формы дистанционного взаимодействия специалиста дошкольного образования с родителями: языковой и речевой аспект.
4. Риторика специалиста дошкольного образования в условиях инклюзии.
5. Взаимодействие специалиста дошкольного образования с детьми с ограниченными возможностями здоровья.
6. Речевая коммуникация в дискурсе дошкольного образования.
7. Информационные технологии в дошкольном образовании: языковой аспект.
8. Развитие речи дошкольника: теоретические и практические аспекты.
9. Особенности формирования словаря, грамматического строя, звуковой стороны речи, связной речи дошкольников: онтогенез и дизонтогенез.
10. Компоненты коррекционно-развивающей работы с детьми, имеющими патологии речевого развития.
11. Основы взаимодействия в системе дошкольного образования.
12. Проектирование развивающей предметно-пространственной среды по развитию речи дошкольников.
13. Проектирование педагогического процесса ДОО с учетом развития речи дошкольников.
14. Проектирование взаимодействия ДОО с социальными партнерами, семьей по вопросам речевого развития дошкольников.
15. Патологии речевого развития дошкольников: лингвистические и психолингвистические подходы.

#### **Основа действий обучающегося при выполнении задания:**

1. Посетить базу практики в рамках междисциплинарного занятия «Лингвистические знания как основа профессионального становления личности».
2. Взаимодействуйте с преподавателями, проводящими занятие. Задавайте вопросы.
3. Наблюдайте за поведением детей, их речью в дошкольном образовательном учреждении.
4. Изучите рекомендованную литературу.
5. Обозначьте проблему исследования.
6. Разработайте методологический аппарат.
7. Представьте анализ теоретической литературы по проблеме.
8. Проведите экспериментальное исследование, согласовав его особенности с преподавателями.
9. Сделайте выводы.
10. Представьте письменный текст индивидуального проекта.
11. Изучите процедуру защиты индивидуального проекта.
12. Подготовьте речь защиты и презентацию индивидуального проекта.

### Критерии оценки:

– оценка «отлично» выставляется студенту, если соблюдены все требования, предъявленные к творческому заданию, автор проявил самостоятельность и творческий подход при изложении материала, использовал необходимую литературу;

– оценка «хорошо» выставляется студенту, если соблюдены не все требования, предъявленные к оформлению творческого задания, при этом автор проявил самостоятельность и творческий подход, использовал необходимую литературу;

– оценка «удовлетворительно» выставляется студенту, если соблюдены не все требования, предъявленные к заданию, изложенный материал недостаточно аргументирован.

– оценка «неудовлетворительно» выставляется студенту, если творческое задание выполнено формально или не выполнено.

### Планируемые результаты:

Код и наименование формируемых компетенций	Планируемые результаты освоения дисциплины	
	Общие	Дисциплинарные (предметные)
ОК 04. Эффективно взаимодействовать и работать в коллективе и команде	<ul style="list-style-type: none"> <li>- готовность вести совместную деятельность в интересах гражданского общества, участвовать в самоуправлении в образовательной организации и в детско-юношеских организациях;</li> <li>- владение различными способами общения и взаимодействия;</li> <li>- аргументированно вести диалог, умение смягчать конфликтные ситуации; развернуто и логично излагать свою точку зрения с использованием языковых средств.</li> </ul>	<ul style="list-style-type: none"> <li>- совершенствование умений создавать устные монологические и диалогические высказывания различных типов и жанров; употреблять языковые средства в соответствии с речевой ситуацией (объем устных монологических высказываний – не менее 100 слов, объем диалогического высказывания – не менее 7-8 реплик); совершенствование умений выступать публично, представлять результаты учебно-исследовательской и проектной деятельности; использовать образовательные информационно-коммуникационные инструменты и ресурсы для решения учебных задач;</li> <li>- сформированность представлений об аспектах культуры речи: нормативном, коммуникативном и этическом; формирование системы знаний о нормах современного русского литературного языка и их основных видах (орфоэпические, лексические, грамматические, стилистические); совершенствование умений применять знание норм современного русского литературного языка в речевой практике, корректировать</li> </ul>



		устные и письменные высказывания; обобщение знаний об основных правилах орфографии и пунктуации, совершенствование умений применять правила орфографии и пунктуации в практике письма; сформированность умений работать со словарями и справочниками, в том числе академическими словарями и справочниками в электронном формате; - совершенствование умений использовать правила русского речевого этикета в социально-культурной, учебно-научной, официально-деловой сферах общения, в повседневном общении, интернет-коммуникации.
ОК 05. Осуществлять устную и письменную коммуникацию на государственном языке Российской Федерации с учетом особенностей социального и культурного контекста	- уметь взаимодействовать с социальными институтами в соответствии с их функциями и назначением; - владеть навыками получения информации из источников разных типов, самостоятельно осуществлять поиск, анализ, систематизацию и интерпретацию информации различных видов и форм представления; - создавать тексты в различных форматах с учетом назначения информации и целевой аудитории, выбирая оптимальную форму представления и визуализации;	- сформированность представлений о функциях русского языка в современном мире (государственный язык Российской Федерации, язык межнационального общения, один из мировых языков); о русском языке как духовно-нравственной и культурной ценности многонационального народа России; о взаимосвязи языка и культуры, языка и истории, языка и личности; об отражении в русском языке традиционных российских духовно-нравственных ценностей; сформированность ценностного отношения к русскому языку; - сформированность знаний о признаках текста, его структуре, видах информации в тексте; совершенствование умений понимать, анализировать и комментировать основную и дополнительную, явную и скрытую (подтекстовую) информацию текстов, воспринимаемых зрительно и (или) на слух; выявлять логико-смысловые отношения между предложениями в тексте; создавать тексты разных функционально-смысловых типов; тексты научного, публицистического, официально-делового стилей разных жанров (объем сочинения не менее 150 слов);

## Комплект разноуровневых задач /заданий

### Вариант 1

#### 1. Задачи репродуктивного уровня

Прочитайте текст. Вставьте пропущенные буквы и знаки препинания.

Однажды сидел он в подмосковном домике читал на вечер Шекспира и лег поздно. Ветер шумел пустота ночи к т..мительной т..гучести которой он давно-давно привык нап..минала ему почему(то) высокий берег на юге в молодости в тот последний сезон их оборва..ого счастья и он уснул так уже не в силах н.. сож..леть н.. мечтать лишний раз потому что ничего не воротить и спал спокойно снилось ч..рт знает что и под конец перед р..скатом грома поч..дилось будто умер его последний друг Костя Олсуфьев. Он (по)древнему верил в предчувствия. Он соск..чил нащ..пал (не)глаже..ые брюки с подтя..ками и никак не мог найти другой носок. Наконец он толкнул дверь и выш..л на крыльцо. Ночью лил дождь. Вдруг ударило в голову восп..минанием о тысяч..летиях и краткости человеческой жизни. Земля вым..кла на многие версты и на этой земле (не)было уже Кости Олсуфьева. И его охв..тило отчаяние. Музыка р..мансы и мелодии которые они напевали вдвоем внезапно зазвучали в бе..различной утре..ей тиш..не зазвуч..ли в его душе и от наступившего сиротства качало тело <sup>4</sup>. Он зап..хнул плащ.. и пош..л по грязной

дороге (в)потьмах в соседнюю деревню куда Костя приезжал летом. Он уже не соображал то(ли) представилось ему от одиночества то(ли) правда душа угадала несчастье на расстоянии. Шесть километров он сп..тыкался о мокрые коч..ки и камни ош..щ..л свою (не)долгую теперь жизнь без друга всп..минал веселые пос..делки в Клубе и договаривал с Костей высказывался жалел что мало осталось писем и почему(то) искал виновных думал опять о них с выстрада..ым пр..зрением хорошо понимая что (ни)что никогда не приведет их к р..скайнию и жертвам ради высокого.(Лихоносов В.И. «Люблю тебя светло») [3].

#### 2. Задачи реконструктивного уровня

Прочитайте текст. Вставьте пропущенные буквы и знаки препинания. Сделайте синтаксический разбор предложения (см. текст выше).

#### 3. Задачи творческого уровня

Прочитайте текст. Вставьте пропущенные буквы и знаки препинания. Сделайте синтаксический разбор предложения. Найдите и выпишите тропы и стилистические фигуры (см. текст выше). Составьте словарь тропов и стилистических фигур в творчестве В.И. Лихоносова.

### Вариант 2

#### 1. Задачи репродуктивного уровня

Прочитайте текст. Вставьте пропущенные буквы и знаки препинания.

Вот скоро Краснодару двест.. лет. Когда я иду по городу то обязательно остан..влюсь на минутку возле какого(нибудь) древнего дома взгляну на окна. Там живут наши современ..ики. Но окна старые двери медные ручки ч..гу..ые поро..ки аж..рные козырьки над входом таинстве..о говорят мне мы помним то чего вы знать не могли зато вы знали свое время о нем и всп..минайте. И это так! Много событий прот..кло на наших глазах. Наш довое..ый вое..ый послевое..ый<sup>1</sup> Краснодар – кем вспомнят и как? Никем. Живем и ничего друг другу не ра..казываем а главное не ра..казываем младшим. Разве что иногда на кухне чья(нибудь) бабушка отец – фронтовик разволнуют..ся тронут дорогие тени а внук одернет «Опять вы про свое?» А про что(же)? Ведь люди жили ради детей и внуков и все вын..сли. И вот я хочу обратит..ся<sup>1</sup> к жителям с призывом давайте всп..минать! Городу вид..вшему столько событий славных знатных и простых чес..ных людей есть что записать перед юбилеем на свои скрижали (это я уже в старых журналах словечко отк..пал)! Мало подвижников – краеведов среди молодежи особенно в сельских углах. А я про тебя думаю мой солдатик. Когда служба кончит..ся поступай(ка) в университет на исторический факультет. История – занятие достойное мужчины. Я буду соб..рать к юбилею материалы на тему во..нской славы – от Черноморья до наших дней а ты мне поможеш.. или свое заделье<sup>1</sup> найдеш...Нет надежды на соискателей к..ндидатских степеней. Когда перестанут думать о ж..рном куске который приносят ди..ертация<sup>1</sup> и заведование кафедрой появят..ся настоящие исторические труды. Мы с мамой долго разг..варивали после статьи в «Работнице» она уже не перечит моим стра..ым занятиям скоросш..ватели мне всякие купила для архивных бумаж..к. Не тюльпаны же разводить в парниках... Так что подумай хорошенько!

(Лихоносов В.И. «Волшебные дни»)

#### 2 Задачи реконструктивного уровня

Прочитайте текст. Вставьте пропущенные буквы и знаки препинания. Сделайте фонетический разбор указанных слов. (см. текст выше).

#### 3 Задачи творческого уровня

Прочитайте текст. Вставьте пропущенные буквы и знаки препинания. Сделайте фонетический разбор указанных слов. Составьте словарь фразеологизмов. (Вариативное задание: составить словарь диалектизмов одного из регионов России).

### Основа действий обучающегося при выполнении задания.

1. Прочитайте предложенные задания.
2. Выберите тот вариант, в успешном решении которого Вы уверены.
3. Выполните работу.

Критерии оценки:

– оценка «отлично» выставляется студенту, если правильно выполнены задания всех уровней;

– оценка «хорошо» выставляется студенту, если допущены ошибки при выполнении заданий всех уровней или выполнены только задания репродуктивного и реконструктивного уровней;

– оценка «удовлетворительно» выставляется студенту, если допущены существенные ошибки при выполнении заданий всех уровней или выполнено только задание репродуктивного уровня и в нем допущены ошибки;

– оценка «неудовлетворительно» выставляется студенту, если допущены существенные ошибки при выполнении заданий разного уровня.

### Планируемые результаты:

Код и наименование формируемых компетенций	Планируемые результаты освоения дисциплины	
	Общие	Дисциплинарные (предметные)
ОК 04. Эффективно взаимодействовать и работать в коллективе и команде	<ul style="list-style-type: none"><li>- готовность вести совместную деятельность в интересах гражданского общества, участвовать в самоуправлении в образовательной организации и в детско-юношеских организациях;</li><li>- владение различными способами общения и взаимодействия;</li><li>- аргументированно вести диалог, умение смягчать конфликтные ситуации; развернуто и логично излагать свою точку зрения с использованием языковых средств.</li></ul>	<ul style="list-style-type: none"><li>- совершенствование умений создавать устные монологические и диалогические высказывания различных типов и жанров; употреблять языковые средства в соответствии с речевой ситуацией (объем устных монологических высказываний – не менее 100 слов, объем диалогического высказывания – не менее 7-8 реплик);</li><li>- совершенствование умений выступать публично, представлять результаты учебно-исследовательской и проектной деятельности;</li><li>- использовать образовательные информационно-коммуникационные инструменты и ресурсы для решения учебных задач;</li><li>- сформированность представлений об аспектах культуры речи: нормативном, коммуникативном и этическом; формирование системы знаний о нормах современного русского литературного языка и их основных видах (орфоэпические, лексические, грамматические, стилистические);</li><li>- совершенствование умений применять знание норм современного русского литературного языка в речевой практике, корректировать устные и письменные высказывания; обобщение знаний об основных правилах орфографии и пунктуации, совершенствование умений применять правила орфографии и пунктуации в практике письма;</li><li>- сформированность умений работать со словарями и справочниками, в том числе академическими словарями и справочниками в электронном формате;</li><li>- совершенствование умений использовать правила русского речевого этикета в социально-культурной, учебно-научной, официально-деловой сферах общения, в повседневном общении, интернет-коммуникации.</li></ul>
ОК 05. Осуществлять устную и письменную	<ul style="list-style-type: none"><li>- уметь взаимодействовать с</li></ul>	<ul style="list-style-type: none"><li>- сформированность представлений о функциях русского языка в современном мире</li></ul>

коммуникацию на государственном языке Российской Федерации с учетом особенностей социального и культурного контекста	социальными институтами в соответствии с их функциями и назначением; - владеть навыками получения информации из источников разных типов, самостоятельно осуществлять поиск, анализ, систематизацию и интерпретацию информации различных видов и форм представления; - создавать тексты в различных форматах с учетом назначения информации и целевой аудитории, выбирая оптимальную форму представления и визуализации;	(государственный язык Российской Федерации, язык межнационального общения, один из мировых языков); о русском языке как духовно-нравственной и культурной ценности многонационального народа России; о взаимосвязи языка и культуры, языка и истории, языка и личности; об отражении в русском языке традиционных российских духовно-нравственных ценностей; сформированность ценностного отношения к русскому языку; - сформированность знаний о признаках текста, его структуре, видах информации в тексте; совершенствование умений понимать, анализировать и комментировать основную и дополнительную, явную и скрытую (подтекстовую) информацию текстов, воспринимаемых зрительно и (или) на слух; выявлять логико-смысловые отношения между предложениями в тексте; создавать тексты разных функционально-смысловых типов; тексты научного, публицистического, официально-делового стилей разных жанров (объем сочинения не менее 150 слов);
--	---	---

### Задания для промежуточной аттестации

#### **Вопросы для проведения промежуточной аттестации (экзамен)**

1. Язык как средство общения и форма существования национальной культуры. Язык и общество. Язык как развивающееся явление.
2. Язык как система. Функции языка. Русский язык в современном мире.
3. Русский язык – национальный язык великого русского народа и средство межнационального общения.
4. Понятие о норме русского литературного языка. Нормы русского языка.
5. Основные качества хорошей речи.
6. Стили и типы речи.
7. Слово в лексической системе языка.
8. Лексическое и грамматическое значения слов.
9. Многозначность слова. Прямое и переносное значение слова.
10. Метафора, метонимия как выразительные средства языка.
11. Фигуры речи как выразительные средства языка.
12. Омонимы. Синонимы Паронимы. Антонимы. Контекстуальные синонимы и антонимы.
13. Русская лексика с точки зрения ее происхождения (исконно русская лексика, заимствованная лексика, старославянизмы). Использование иноязычной лексики в речи.
14. Лексика с точки зрения ее употребления: нейтральная лексика, книжная лексика, лексика устной речи (жаргонизмы, арготизмы, диалектизмы).
15. Профессионализмы. Терминологическая лексика.
16. Активный и пассивный словарный запас: архаизмы, историзмы, неологизмы.
17. Фразеология. Источники русской фразеологии.
18. Крылатые слова. Пословицы и поговорки.
19. Типы лингвистических словарей русского языка.
20. Орфоэпические нормы: произносительные и нормы ударения.
21. Орфография и её разделы. Основные принципы русской орфографии.
22. Понятие морфемы как значимой части слова. Способы словообразования.
23. Словообразовательный и морфемный анализ слова. Аббревиация.

24. Правописание безударных гласных.
25. Правописание звонких и глухих согласных в корне. Непроизносимые согласные.
26. Двойные согласные в корне и на стыке приставки и корня.
27. Употребление букв Ъ, Ь.
28. Правописание О/Ё после шипящих и Ц.
29. Правописание приставок на З -/С -. Правописание И – Ы после приставок.
30. Правописание чередующихся гласных в корнях слов.
31. Правописание приставок ПРИ -/ПРЕ -.
32. Правописание сложных слов.
33. Употребление прописных букв.
34. Правописание сложносокращённых слов и аббревиатур.
35. Правила переноса слов.
36. Лексико-грамматические разряды имен существительных. Род, число, падеж существительных. Склонение имен существительных.
37. Правописание существительных в родительном падеже множественного числа. Правописание фамилий и названий населённых пунктов в творительном падеже.
38. Лексико-грамматические разряды имен прилагательных. Степени сравнения имен прилагательных. Правописание сложных прилагательных.
39. Значение местоимения. Лексико-грамматические разряды местоимений. Правописание неопределённых и отрицательных местоимений.
40. Лексико-грамматические разряды имен числительных. Склонение имён числительных.
41. Грамматические признаки глагола. Правописание НЕ с глаголами.
42. Образование действительных и страдательных причастий. Отличительные признаки кратких причастий и прилагательных.
43. Образование деепричастий совершенного и несовершенного вида. Особенности построения предложений с деепричастиями.
44. Грамматические признаки наречия. Степени сравнения наречий. Правописание наречий.
45. Группы слов категории состояния. Их функции в речи.
46. Употребление предлогов в составе словосочетаний. Употребление существительных с предлогами благодаря, вопреки, согласно и др. Правописание предлогов. Отличие производных предлогов (в течение, в продолжение, вследствие и др.) от слов-омонимов.
47. Употребление союзов в простом и сложном предложении. Союзы как средство связи предложений в тексте. Правописание союзов. Отличие союзов тоже, также, чтобы, зато от слов-омонимов.
48. Частицы как средство выразительности речи. Употребление частиц в речи. Правописание частиц. Правописание частиц НЕ и НИ с разными частями речи.
49. Употребление междометий в речи. Правописание междометий и звукоподражаний. Знаки препинания в предложениях с междометиями
50. Основные единицы синтаксиса. Строение словосочетания. Виды связи слов в словосочетании.
51. Основные единицы синтаксиса. Виды предложений по цели высказывания; восклицательные предложения.
52. Тире между подлежащим и сказуемым.
53. Основные принципы русской пунктуации.
54. Правописание НЕ с деепричастиями. Деепричастный оборот и знаки препинания в предложениях с деепричастным оборотом.
55. Предложения двусоставные и односоставные. Неполные предложения.
56. Второстепенные члены предложения (определение, приложение, обстоятельство,

дополнение).

57. Роль сравнительного оборота как изобразительного средства языка.

58. Правописание НЕ с причастиями.

59. Обособление обстоятельств.

60. Правописание -Н- и -НН- в прилагательных и причастиях. Причастный оборот и знаки препинания в предложении с причастным оборотом.

61. Предложения с обособленными и уточняющими членами. Обособление определений. Обособление дополнений.

62. Предложения с однородными членами и знаки препинания в них

63. Однородные и неоднородные определения. Согласование в предложениях с однородными членами.

64. Знаки препинания при обращении. Способы передачи чужой речи. Знаки препинания при прямой речи. Замена прямой речи косвенной.

65. Сочетание числительных оба, обе, двое, трое и др. с существительными разного рода. Правописание и употребление числительных.

66. Знаки препинания при цитатах. Оформление диалога. Знаки препинания при диалоге.

67. Знаки препинания при словах, грамматически не связанных с членами предложения. Вводные слова и предложения. Отличие вводных слов от знаменательных слов-омонимов.

68. Сложносочиненное предложение. Знаки препинания в сложносочиненном предложении.

69. Сложноподчиненное предложение. Знаки препинания в сложноподчиненном предложении.

70. Знаки препинания в бессоюзном сложном предложении.

### **Примерные задачи для проведения промежуточной аттестации**

#### **Задание 1. Вставьте орфограммы, расставьте пропущенные знаки препинания**

1. АРТИ.ЕРИЯ, К.ВА.ЕРИЯ, В.ЛЮР, В.ТРУШКА, БА.АСТ, Б.РДЮР, Б.ФСТРОГАНО., Б.КАС, В.ЧИНА, В.Н.ГРЕТ, В.СКОЗА, Б.ТОН, В.РЗИЛА, В.ТРИНА, В.ЛЬВЕТ, А.ЕРГИЯ, А.ОРТИМЕНТ, А.ЮМИНИЙ, А.УЛИРОВАТЬ, ПР.В.ЛЕГИЯ, А.РАКЦИОН, Р.ВНИНА, БЮ..ТЕНЬ, БА.АДА, Б.ГРЯНЫЙ, БА.АЖ, А.ОМПАН.МЕНТ, Г.РНИЗОН, Б.ФШТЕКС, К..ФОРКА, ЭКСК.ВАТОР, БА.ИКАДА, Д.В.РТ.СМЕНТ, .Л.ГАРХИЯ, ЛЮМ.Н.СЦЕНТНЫЙ, П.Л.САДНИК, ПЛАСТ.ЛИН, СТ.ПЕНДИЯ, АН..ДОТ, АНТ.ГОНИСТ, П.МФЛЕТ

Ж.КЕТ, ИДИ.ИЯ, К.Р.К.ТУРА, К.Н.ПЛЯ, Л.КОНИЧНЫЙ, .ФРЕЙТОР, Г..ЦИНТ, К.РБЮРАТОР, М.Ц.НАТ, К.ГОРТА, .БЛ.ГАЦИЯ, М.Н.ФЕСТ, ..УПАНТ

#### **Задание 2. Расставьте ударение:**

АГЕНТ, АВГУСТОВСКИЙ, АЛФАВИТ, АПОСТРОФ, АСИММЕТРИЯ, БАЛОВАТЬСЯ, БАЛОВАННЫЙ, БАЛОВНИК, ВАЛОВОЙ (ДОХОД), ВЕРБА, ВЕРОИСПОВЕДАНИЕ, ВПЕРЕГОНКИ, ВТРИДОРОГА, ГАСТРОНОМИЯ, ГЕНЕЗИС, ГРАЖДАНСТВО, ДЕВИЦА, ДЕФИС, ДИСПАНСЕР, ДОБЫЧА, ДОГОВОР, ДОГОВОРНЫЙ, ДОСОК, ЗАИНДЕВЕВШИЙ, ЗАНЯТОЙ, ХАНЯТЫЙ, ЗВОНИТ, ИСКРА, КАТАЛОГ, КВАРТАЛ, КИЛОМЕТР, КИРЗА, КЛАДОВАЯ, КОКЛЮШ, КРАПИВА, КРАДУЧИТЬСЯ, КРАСИВЕЕ, КРЕМЬЕНЬ, ЛОМОТЬ, МАСТРЕСКИ, МОРОЗЕЦ, МУСОРОПРОВОД, НАЧАЛ, НАЧАЛА, НАЧАЛИ, НАЧАЛСЯ, НАМЕРЕНИЯ, НЕКРОЛОГ, НОВОРОЖДЁННЫЙ, ОПТОВЫЙ, ОТКУПОРИТЬ, ОБЕСПЕЧЕНИЕ, ОГНИВО, ПАРАЛИЧ, ПОДВИЖНОЙ, ПОДВИЖНЫЙ, ПОНЯЛ, ПОНЯЛА, ПОНЯЛИ, ПОХОРОНЫ, ПРЕМИРОВАТЬ, ПРИДАНОЕ. РЖАВЕТЬ, СИРОТЫ, НА СТЕНАХ,

СРЕДСТВА, ТВОРОГ, ТЕФТЕЛИ, ТОРТОВ, ТОРТЫ, УГЛИ, УПРОЧЕНИЕ, УСЬАВНЫЙ (ФОНД), ФАРФОР, ФЕНОМЕН, ХАОС. ХОДАТАЙСТВО, ХОДАТАЙСТВОВАТЬ, ХРИСТИАНИН, ЦЕМЕНТ, ЦЫГАН, ЧЕРПАТЬ, ЩАВЕЛЬ, ЭКСПЕРТ, ЯЗЫКОВОЙ, ЯЗЫКОВЫЙ.

### **Задание 3. Расставьте орфограммы:**

Ты заметил день ото дня я вяну, жертва злой отравы.

Он подумал понюхал пахнет медом.

В перерыве она не успела пробраться к мужу её сразу же позвали за кулисы.

Приятно после долгой ходьбы и глубокого сна лежать (не)подвижно на сене тело нежит?ся и томит?ся легким жаром пышет лицо сладкая лень смыкает глаза.

Изумрудные л.гушата прыгают под ногами между корней подняв золотую голо.ку л.жит уж? и стереж.т их.

Не знаю как она могла укусить тебя?

Он покраснел ему было стыдно.

Взглянул в окно там была весна.

Я обещаю (не)обижу.

Погода была ужасная дул ветер.

Прош.л месяц он не возвращ.лся.

Будет дождик будут и грибки.

Ехал сюда рож? зеленела.

Молвит слово соловей поёт.

Ветер не мог тут свирепствовать дорога была гладкая, лошадь ободрилась и Владимир успокоился.

Где(то) стучит мотор видимо по близости находится мастерская.

Я ехала сейчас говорила с вами и все думала почему они не стреляют?

Игнат спустил курок ружьё дало осечку.

Не сумку у Мишки украли последнюю надежду похитили.

### **Задание 4. Расставьте орфограммы и знаки препинания.**

Впереди пробирался старшой подавал команду осторожным движением руки поднимет руку над головой все тотчас останавливались и зам.рали вытян.т руку в сторону с наклоном к земле все в ту же секунду быстро и бе.шумно л.жились махнёт рукой вперёд все двигались вперёд покажет назад все медленно пятились назад.

О реше.ом говорить только путать.

Уж вечерело солнце скрылось за небольшую сосновую рощу, лежавшую в (полу)версте отсюда тень от неё без конца тянулась через (не)подвижные поля.

Он весь в слезах голова поникла лицо бледно руки сложе.ы на груди губы шепчут.

Бледно-серое небо светлело холодело синело звёзды то мигали слабым светом то исчезали отсырела земля запотели листья кое-где стали раздаваться живые звуки голоса.

Павел чувствует чьи-то пальцы дотрагиваются его руки.

Варвара прислушалась донёсся шум вечернего поезда.

Дунул ветер всё дрогнуло ожило и засмеялось.

Он гость ты хозяин.

Я умираю мне не к чему лгать.

Не было никакой возможности уйти незаметно он вышел открыто будто идёт во двор.

Пробовал бежать ноги от страха не двигались.

Прошла неделя другая вдруг въезжает ко мне во двор бричка.

Степан боялся подойти к обрыву скользко.

Мне показалосьмышь.

Широкий подъезд был совершенно пуст это показалось мне странным.

**Задание 5.** Зашевелилось проснулось запело зашумело заговорило. Говорит то сё. Сидит шьёт. За всё про всё его бранят. Поговорили о том о сём. Иван устанавливал свои обычаи-порядки. На письменном столе лежала куча мелко исписа.ых бумаг накрытых тяж.лым мраморным пре.ом какая(то) стари.ая книга в кожа.ом переплётe до которой хозяин видимо давно не прикасался; ручка запачка.ая чернилами с пером которым пользоваться будто уже нельзя. Здесь не житьё рай. Красные белые розовые жёлтые гвоздики составили красивый букет. Я не хочу ни есть ни пить.

**Задание 6.** КАРТЕЧ? ТУШ. (КРАСКА), МОЩ., УПРЯЖ., ТУШ. (МУЗЫКА), ТКАЧ., ТИРАЖ., СЫЧ., ТЕЧ., СУШ., ЧУШ., ШАЛАШ., ЭЛЕКТРОПЕЧ., СМЕРЧ., ЭТАЖ., РЕЧ., РОЖ., МОЛОДЁЖ. ПЛЮШ., ПЛЮЩ., ПРОИГРЫШ., КОРТЕЖ., КОЛЛАЖ., БЕСТОЛОЧ., АЖИОТАЖ., ГОРЕЧ., ГЛУПЫШ., ДИЧ., ДУШ., КАМУФЛЯЖ., ЖЁЛЧ., ЛАВАШ., МЕЛОЧ., ТРЕЛЬЯЖ..

**Задание 7.** Вчера как на беду началась гроза. Щенок видать из породистых. Стало быть вы отказываетесь. Все мы как говорится трудимся в поте лица. Я помню весной возвращалась от вас. А я видите ли никогда не служил. Очевидно однако к поезду нам не поспеть. С одной стороны важно было принять срочное решение с другой – требовать осторожность. Так например к хвойным деревьям относится сосна. Вся жизнь Никиты не была постоянным праздником а напротив, была непрерывающей службой. Можно наконец обратиться к специалисту. Запрос был послан однако ответ не получен.

**Задание 8.** (По)всюду, (по)завчера, выдавать (на)гора, (едва)едва, (по)боевому настроен, (по)январски морозно, (во)первых, надо занимат...ся, надел шиворот(навыворот), кое(чему) научились, (по)болгарски говорил, (крепко)накрепко завязал узел, не сегодня(завтра) отпуск, (по)парно, подешевле (точь)(в)(точь), пришёл (по)деловому вопросу.

Дождь барабанил по крыше точно сердясь и негодуя на кого-то. Прижимаясь щекой к тополю Мария обняла его неостывший ствол. Но нет блеснув серебристым крылом чайка вновь с криком взмывает кверху. Люблю дорожкой лесною не зная сам куда идти. Скрестивши могучие руки, главу опустивши на грудь идёт и к рулю он садится и быстро пускается в путь. Алексей быстро вышел из комнаты и, ни на кого (не)смотря направился к выходу.

**Задание 9.** Юный лес в зелёный дым одетый тёплых гроз нетерпеливо ждёт. На влажной не просохшей еще после дождя земле виднелись отпечатки чьих-то следов. Бим сидел до рассвета продрогший большой измученный. Сила, не знающая цели – мать лени. Тогда обиженная и упорная она пробралась на фронт сама. Освещенный луной туман даёт впечатление то спокойного беспредельного моря, то громадной белой стены. Радужная хозяйка не знала чем угостить гостя она то придвигала ближе тарелку с копч..ыми языками то обращала его внимание на прекрасно изжаре.ого гуся и сочные моч..ые яблоки то просила отведать варё.ой свинины пр.готовле.ой по особому рецепту.

**Задание 10.** Вытащили из подвала старый кова.ый сундук, Прочно выкова.ые стари.ые обручи как будто в.елись в дерева.ые части крышки. В магазин привезли только что свежемороже.ые фрукты. С появлением руководителя хора все были оживле.ы. Лица всех участников фестиваля оживле.ы. Юноша при входе в школу снял шапку сваля.ую из осе.ей овеч.ей шерсти. Он был в тёплых валя.ых сапогах. Экскурсия была организова.а шефами. Сладко пахнет суш..ыми яблоками. Топле.ое в печке молоко. Ресурсы изыска.ы экономистами. Её манеры очень изыска.ы. Сумма собра.а по копеечке. Речь стройна и собра.а. Актёры неопытны и ю.ы. Мука рассыпа.а по столу.

**Задание 11.** Маза.ая печь, вымаза.ое платье, плете.ый из хвороста шалаш., тка.ая золотом скатерть, истолч..ый в порошок сахар, нескоше.ые травы, оплете.ый плющм забор, лыжи заброше.ы на чердак, полотно сотка.о мастером, участки купле.ы предпринимателем, забракова.ый товар, известие получе.о утром, пече.ые блины, беше.ый кар.ер, кале.ое железо, кале.ые в печке орехи, груже.ая баржа, прида.ое невесты,



посаже.ый отец, смышле.ый мальчик, назва.ый брат, нехоже.ые тропы, незва.ые гости.

**Задание 12.** Камыш.вая зар.сль, тихий ш.пот, ноч.вка в лесу, раскорч.вка, маж.рный тон, тонкая б.ч.вка, новая расч.ска, произвести расч.т, подж.г сарая, разбитый паралич.м, ч.тные числа, зажж.ый факел, новые ш.рты, возмуще.ый тон, раствор щ.лочи, рекордный прыж.к ч.порный человек, опытный ш.рник, укрыться плащ.м, дириж.р, ретуш.р, поклоняться солнцу, пл.вучие льды, выпл.вка чугуна, пост.лечь постель, з.ря, оз.рять з.ревать, выск.чка, пром.кнуть салфеткой, прик.саться, зам.реть от восторга, ур.вень, подр.внять кусты сирени.

**Задание 13.** Порт.ера, без.скусный, пост.нфарктный, вз.мать, р.яных, транс.иорданский, пан.европейский, из.ян, с.агитировать, меж.ярусный, пред.нфарктный, компан.он, (пол)Европы, (пол)соленого огурца, (пол)листа, (пол)Москвы, фельд.егерь, бар.ер, н.юанс, комп.ютер, фел.етон, пред.юбилейный, спор.тинвентарь, транс.арктический, пас.янс., бе.конечное нытье, кулич., зареж., фальш., кумач., наотмаш., с.ездить, бил.ярд.

**Задание 14.** Пр.мудрый п.скарь, непр.менное условие, непр.ступная твердыня, пр.рогатива, пр.амбула, церковный пр.дел, камень пр.ткновения, пр.тендовать на пост, лишить пр.в.легий, пр.усадебное хозяйство, пр.бывать на второй путь, выглядеть пр.зентабельно, все лето пр.бывал на даче, искусна пр.творщица картина без пр.крас, знаки пр.пинания, клюквенное варенье, пр.ходящая медсестра, пр.близиться к заветной цели, пр.ручить зверя, пр.клоняться перед красотой, пр.зирать труса, пр.глушенные голоса, искать пр.станица, пр.зидент страны, (не)дюжи.ые способности, ветре.ый юноша, мощ.ый булыжником, рва.ый, посеребре.ый.

Количество вариантов задания для экзаменуемого – по количеству экзаменуемых.  
Время выполнения задания определено нормами.

Оборудование: экзаменационные билеты, экзаменационные ведомости, карточки с заданиями.

### **Эталоны ответов**

1 АРТИЛЛЕРИЯ, КАВАЛЕРИЯ, ВЕЛЮР, ВАТРУШКА, БАЛЛАСТ, БОРДЮР, БЕФСТРОГАНОВ, БЕКАС, ВЕТЧИНА, ВИНЕГЕРЕТ, ВИСКОЗА, БЕТОН, ВЕРЗИЛА, ВИТРИНА, ВЕЛЬВЕТ, АЛЛЕРГИЯ, АССОРТИМЕНТ, АЛЮМИНИЙ, АННУЛИРОВАТЬ, ПРИВИЛЕГИЯ, АТТРАКЦИОН, РАВНИНА, БЮЛЛЕТЕНЬ, БАЛЛАДА, БАГРЯНЫЙ, БАРАЖ, АККОМПАНеМЕНТ, ГАРНИЗОН, БИФШТЕКС, КОНФОРКА, ЭКСКАВАТОР, БАРРИКАДА, ДИВЕРТИСМЕНТ, ОЛИГАРХИЯ, ЛЮМИНИСЦЕНТНЫЙ, ПАЛИСАДНИК, ПЛАСТИЛИН, СТИПЕНДИЯ, АНЕКДОТ, АНТАГОНИСТ, ПАМФЛЕТ

ЖАКЕТ, ИДИЛЛИЯ, КАРИКАТУРА, КОНОПЛЯ, ЛАКОНИЧНЫЙ, ЕФРЕЙТОР, ГИАЦИНТ, КАРБЮРАТОР, МЕЦЕНАТ, КОГОРТА, ОБЛИГАЦИЯ, МАНИФЕСТ, ОККУПАНТ

3. Ты заметил: день ото дня я вяну, жертва злой отравы.

Он подумал, понюхал: пахнет медом.

В перерыве она не успела пробраться к мужу: её сразу же позвали за кулисы.

Приятно после долгой ходьбы и глубокого сна лежать неподвижно на сене: тело нежится и томится, легким жаром пышет лицо, сладкая лень смыкает глаза.

Изумрудные лягушата прыгают под ногами; между корней, подняв золотую головку, лежит уж и стержёт их.

Не знаю: как она могла укусить тебя?

Он покраснел: ему было стыдно.

Взглянул в окно: там была весна.

Я обещаю: не обижу.

Погода была ужасная: дул ветер.  
Прошёл месяц – он не возвращался.  
Будет дождик – будут и грибки.  
Ехал сюда – рожь зеленела.  
Молвит слово – соловей поёт.

Ветер не мог тут свирепствовать; дорога была гладкая, лошадь ободрилась, и Владимир успокоился.

Где-то стучит мотор, – видимо, по близости находится мастерская.  
Я ехала сейчас, говорила с вами и все думала: почему они не стреляют?  
Игнат спустил курок – ружьё дало осечку.  
Не сумку у Мишки украли – последнюю надежду похитили.

4. Впереди пробирался старшой, подавал команду осторожным движением руки: поднимет руку над головой – все тотчас останавливались и замирали; вытянет руку в сторону с наклоном к земле – все в ту же секунду быстро и бесшумно ложились; махнёт рукой вперёд – все двигались вперёд; покажет назад – все медленно пятились назад.

О решенном говорить – только путать.

Уж вечерело; солнце скрылось за небольшую сосновую рощу, лежавшую в полуверсте отсюда; тень от неё без конца тянулась через неподвижные поля.

Он весь в слезах, голова поникла, лицо бледно, руки сложены на груди, губы шепчут.

Бледно-серое небо светлело, холодело, синело; звёзды то мигали слабым светом, то исчезали, отсырела земля, запотели листья, кое-где стали раздаваться живые звуки, голоса.

Павел чувствует: чьи-то пальцы дотрагиваются его руки.

Варвара прислушалась: донёсся шум вечернего поезда.

Дунул ветер – всё дрогнуло, ожило и засмеялось.

Он гость – ты хозяин.

Я умираю – мне не к чему лгать.

Не было никакой возможности уйти незаметно – он вышел открыто, будто идёт во двор.

Пробовал бежать – ноги от страха не двигались.

Прошла неделя, другая – вдруг въезжает ко мне во двор бричка.

Степан боялся подойти к обрыву: скользко.

Мне показалось – мышь.

Широкий подъезд был совершенно пуст, – это показалось мне странным.

5. Зашевелилось, проснулось, запело, зашумело, заговорило. Говорит то, сё. Сидит шьёт. За всё про всё его бранят. Поговорили о том о сём. Иван устанавливал свои обычаи-порядки. На письменном столе лежала куча мелко исписанных бумаг, накрытых тяжёлым мраморным прессом; какая-то старинная книга в кожаном переплёте, до которой хозяин, видимо, давно не прикасался; ручка, запачканная чернилами, с пером, которым пользоваться было уже нельзя. Здесь не житьё – рай. Красные, белые, розовые, жёлтые гвоздики составили красивый букет. Я не хочу ни есть, ни пить.

6. КАРТЕЧЬ, ТУШЬ (КРАСКА), МОЩЬ, УПРЯЖЬ, ТУШ (МУЗЫКА), ТКАЧ, ТИРАЖ, СЫЧ, ТЕЧЬ, СУШЬ, ЧУШЬ, ШАЛАШ, ЭЛЕКТРОПЕЧЬ, СМЕРЧ, ЭТАЖ, РЕЧЬ, РОЖЬ, МОЛОДЁЖЬ. ПЛЮШ, ПЛЮЩ, ПРОИГРЫШ, КОРТЕЖ, КОЛЛАЖ, БЕСТОЛОЧЬ, АЖИОТАЖ, ГОРЕЧЬ, ГЛУПЫШ, ДИЧЬ, ДУШ, КАМУФЛЯЖ, ЖЁЛЧЬ, ЛАВАШ, МЕЛОЧЬ, ТРЕЛЬЯЖ.

7. Вчера, как на беду, началась гроза. Щенок, видать из породистых. Стало быть, вы отказываетесь. Все мы, как говорится трудимся в поте лица. Я, помню, весной возвращалась от вас. А я, видите ли, никогда не служил. Очевидно, однако, к поезду нам не поспеть. С одной стороны, важно было принять срочное решение, с другой – требовать осторожность. Так, например, к хвойным деревьям относится сосна. Вся жизнь Никиты не

была постоянным праздником, а, напротив, была непрерывающей службой. Можно, наконец, обратиться к специалисту. Запрос был послан, однако ответ не получен.

8. Повсюду, позавчера, выдавать на-гора, едва-едва, по-боевому настроен, по-январски морозно, во-первых, надо заниматься, надел шиворот-навыворот, кое-чему научились, по-болгарски говорил, крепко-накрепко завязал узел, не сегодня-завтра отпуск, попарно, подешевле точь-в-точь, пришёл по деловому вопросу.

Дождь барабанил по крыше, точно сердясь и негодуя на кого-то. Прижимаясь щекой к тополи, Мария обняла его неостывший ствол. Но нет, блеснув серебристым крылом, чайка вновь с криком взмывает кверху. Люблю дорожкой лесною, не зная сам, куда идти. Скрестивши могучие руки, главу опустивши на грудь, идёт и к рулю он садится и быстро пускается в путь. Алексей быстро вышел из комнаты и, ни на кого не смотря, направился к выходу.

9. Юный лес, в зелёный дым одетый, тёплых гроз нетерпеливо ждёт. На влажной, не просохшей еще после дождя земле виднелись отпечатки чьих-то следов. Бим сидел до рассвета, продрогший, больной, измученный. Сила, не знающая цели, – мать лени. Тогда, обиженная и упорная, она пробралась на фронт сама. Освещенный луной, туман даёт впечатление то спокойного, беспредельного моря, то громадной белой стены. Радужная хозяйка не знала, чем угостить гостя: она то придвигала ближе тарелку с копчёными языками, то обращала его внимание на прекрасно изжаренного гуся и сочные мочёные яблоки, то просила отведать варёной свинины, приготовленной по особому рецепту.

10. Вытащили из подвала старый кованный сундук. Прочно выкованные старинные обручи как будто ввелись в деревянные части крышки. В магазин привезли только что свежемороженые фрукты. С появлением руководителя хора все были оживлены. Лица всех участников фестиваля оживлены. Юноша при входе в школу снял шапку, сваленную из осенней овечьей шерсти. Он был в тёплых валяных сапогах. Экскурсия была организована шефами. Сладко пахнет сушёными яблоками. Топленое в печке молоко. Ресурсы изысканы экономистами. Её манеры очень изысканы. Сумма собрана по копейке. Речь стройна и собрана. Актёры неопытны и юны. Мука рассыпана по столу.

11. Мазаная печь, вымазанное платье, плетенный из хвороста шалаш, тканная золотом скатерть, истолченный в порошок сахар, нескошенные травы, оплетенный плющом забор, лыжи заброшены на чердак, полотно соткано мастером, участки куплены предпринимателем, забракованный товар, известие получено утром, печеные блины, бешеный карьер, каленое железо, каленные в печке орехи, груженная баржа, приданое невесты, посаженный отец, смышленный мальчик, названный брат, нехоженые тропы, незваные гости.

12. Камышовая заросль, тихий шепот, ночёвка в лесу, раскорчевка, мажорный тон, тонкая бечёвка, новая расчёска, произвести расчёт, поджог сарая, разбитый параличом, чётные числа, зажжённый факел, новые шорты, возмущенный тон, раствор щелочи, рекордный прыжок чопорный человек, опытный шорник, укрыться плащом, дирижёр, ретушёв, поклоняться солнцу, плавучие льды, выплавка чугуна, постелить постель, заря, озарять зоревать, выскочка, промокнуть салфеткой, прикасаться, замереть от восторга, уровень, подровнять кусты сирени.

13. Портьера, безыскусный, постинфарктный, взимать, рьяных, трансирданский, панъевропейский, изъян, сагитировать, межъярусный, предынфарктный, компаньон, пол-Европы, пол соленого огурца, пол-листа, пол-Москвы, фельдъегерь, барьер, нюанс, компьютер, фельетон, предъюбилейный, спортивный инвентарь, трансарктический, пасьянс., бесконечное нытье, кулич, зарезь, фальшь, кумач, наотмашь, съездить, бильярд.

14. Премудрый пескарь, непременно условие, неприступная твердыня, прерогатива, преамбула, церковный придел, камень преткновения, претендовать на пост, лишиться привилегий, приусадебное хозяйство, прибывать на второй путь, выглядеть презентабельно, все лето пребывал на даче, искусна притворщица картина без прикрас,

знаки препинания, клюквенное варенье, проходящая медсестра, приблизиться к заветной цели, приручить зверя, преклоняться перед красотой, презирать труса, приглушенные голоса, искать пристанища, президент страны, недюжинные способности, ветреный юноша, мощённый булыжником, рваный, посеребрённый.

### Образцы экзаменационных билетов

#### БИЛЕТ № 1

1. Значение местоимения. Лексико-грамматические разряды местоимений.
2. Уточняющие члены предложения.
3. Сделайте синтаксический разбор предложения: У нее, у этой зябнувшей от последних заморозков девочки-весны, есть в котомке много хороших слов.

#### Билет № 2

1. Стили и типы речи.
2. Правописание О/Ё/Е после шипящих и Ц.
3. Разбейте на группы следующие слова, опираясь на принципы русской орфографии: *ростись – расписка, издать – искупать, жизнь, большого, завтрак, положить – полагать, плач ребёнка – не плачь, домовой, хорошего, шить, молчаливый – заботливый, куриный, звериный, розвальни (сани) - развал, поджѣг бумагу – поджог сарая; внизу – вниз, низкий, низший; имя – безымянный, разбить – распить.*

#### БИЛЕТ № 3

1. Группы слов категории состояния. Их функции в речи.
2. Синонимия согласованных и несогласованных определений.
3. Сделайте морфологический разбор слова **кому-то** из данного предложения: **Кому-то** пятками уже не мять по рощам шербленый лист и золото травы.

### Прикладной модуль

#### Раздел 4. Особенности профессиональной коммуникации

#### Задания для текущей аттестации

#### Устный и письменный опрос

##### Примерные темы:

Раздел 4. Практико-ориентированное содержание:

1. Роль лингвистических знаний в становлении будущего специалиста.
2. Терминология и профессиональная лексика.
3. Нормы речи будущего специалиста.
4. Виды и жанры специальности.
5. Виды документов специальности.
6. Виды публичных выступлений специальности

Ориентировочная основа действий обучающегося при подготовке к выполнению данного задания:

1. Ознакомиться с рекомендованной литературой: учебниками, справочниками, словарями, Интернет-ресурсами по теме семинара.
2. Изучить материалы лекционного занятия.
3. Обратить внимание на термины, понятия, ключевые слова, прояснить их значение.

4. Подобрать (или изучить рекомендованную преподавателем) дополнительную литературу для понимания неясных вопросов.
5. Составить тезисы выступления.

**Критерии оценки:**

- оценка «отлично» выставляется обучающемуся, если его ответы доказательны, аргументированы и непротиворечивы, речь логична, последовательна, соответствует нормам устной речи;
- оценка «хорошо» выставляется обучающемуся, если его ответы недостаточно доказательны, аргументированы и непротиворечивы, в речи наблюдается нарушение последовательности и логичности, несущественные нарушения норм устной речи;
- оценка «удовлетворительно» выставляется обучающемуся, если его ответы недоказательны, не аргументированы и противоречивы, речь бессодержательна наблюдаются существенные нарушения норм устной речи
- оценка «неудовлетворительно» выставляется обучающемуся, если у него нет ответа на поставленные вопросы или ответы не соответствуют тематике изученного материала.

**БИЛЕТ № 1**

**1. В каком слове верно выделена буква, обозначающая ударный гласный звук?**

- 1) завИдно
- 2) катАлог
- 3) пАртер
- 4) торгОв

**2. В каком предложении вместо слова ПРАЗДНИЧНЫЙ нужно употребить слово ПРАЗДНЫЙ?**

- 1) Человек ведет ПРАЗДНИЧНУЮ жизнь.
- 2) У меня сегодня ПРАЗДНИЧНОЕ настроение.
- 3) Я послал другу ПРАЗДНИЧНОЕ пожелание.
- 4) У тебя сегодня ПРАЗДНИЧНЫЙ вид.

**3. В каком ряду во всех словах пропущена безударная проверяемая гласная корня А?**

- 1) усл...жняется, апл...дировать, неогр...ниченный
- 2) позн...вать, ст...новиться, упл...тнить
- 3) оч...рование, опр...вдание, похв...лить
- 4) об...бщение, эст...када, упр...стить

**4. В каком ряду все слова по грамматическим признакам относятся к одушевленным существительным?**

- 1) нет этих столов - вижу эти столы, нет этих москвичей - вижу этих москвичей
- 2) нет этих студенток - вижу этих студенток, нет этих городов – вижу эти города
- 3) нет этих слонов - вижу этих слонов, нет этих животных – вижу этих животных
- 4) нет этих книг - вижу эти книги, нет этих кошек – вижу этих кошек

**5. В каком ряду все существительные во множ. числе относятся к мужскому роду?**

- 1) портфели, фитили, боты
- 2) гастроли, шпиди, нули
- 3) мозоли, шницели, гармони
- 4) модели, россыпи, босоножки

**6. В каком ряду у всех существительных можно образовать формы множественного числа?**

- 1) горох, железо, вермишель
- 2) лапша, пшено, медь
- 3) вода, масло, вино
- 4) сено, серебро, цемент

**7. Укажите ряд глаголов, в котором все слова с безударными окончаниями относятся к I-му спряжению.**

- 1) дремл...шь, бормоч...шь, кле...шь
- 2) бер...шь, держ...шь, плыв...шь
- 2) сохн...шь, вид...шь, игра...шь
- 4) бор...шься, колыш...шь, лепеч...шь

**8. Укажите ряд глаголов, в котором все действительные причастия, образованные от этих глаголов, имеют суффикс –УЩ-/-ЮЩ-.**

- 1) ранят – ран...ий, моются – мо...ийся, клокочут – клокоч...ий
- 2) грохочут – грохоч...ий, строят – сто...ий, бормочут – бормоч...ий
- 3) дремлют – дремл...ий, сеют – се...ий, тают – та...ий
- 4) ненавидят – ненавид...ий, холят – хол...ий, сыплют – сыпл...ий

**9. Укажите ряд переходных глаголов несовершенного вида, в котором все слова образуют формы страдательного залога несовершенного вида. Например: Ученики решают задачу – Задача решается учениками.**

- 1) плыть, лететь, бежать
- 2) думать, размышлять, спорить
- 3) создавать, укреплять, проверять
- 4) следовать, противоречить, подражать

**10. Укажите ряд прилагательных, в котором все слова образуют формы простой сравнительной степени.**

- 1) короткий, слепой, лысый
- 2) грустный, весёлый, вдовый
- 3) длинный, тяжелый, лёгкий
- 4) немой, хромой, холостой

**11. Укажите правильную форму родительного падежа составного количественного числительного.**

- 1) пять тысяч пятьсот семидесяти четырёх рублей
- 2) пяти тысяч пятисот семидесяти четырёх рублей
- 3) пяти тысяч пятиста семидесяти четырёх рублей
- 4) пять тысяч пятьсот семьдесят четырёх рублей

**12. Укажите правильную форму предлогов с личным местоимением Я в дательном и творительном падеже.**

- 1) к мне, с мной, перед мной, над мной
- 2) ко мне, со мной, передо мной, надо мной

**13. Укажите, в каком ряду приведена форма сравнительной степени наречия.**

- 1) Его голос стал громче, увереннее.
- 2) Он стал говорить громче, увереннее.

- 3) Эти цветы душистее садовых.
- 4) Лисицы хитрее волков.

**14. Укажите, в каком примере приведен союз.**

- 1) Она спряталась за...то дерево.
- 2) Он говорил мало, за...то по делу.

**15. Укажите значение слова ЗАДАЧА в следующем предложении.**

*Я решал все задачи по алгебре.*

- 1) То, что требует исполнения, разрешения.
- 2) Упражнение, которое выполняется посредством умозаключения, вычисления.
- 3) Сложный вопрос, проблема, требующие исследования, разрешения.
- 4) О чем-н. трудновыполнимом, сложном (разг.).

**16. К производному слову ВОСПИТАТЕЛЬНИЦА приведите производящее слово, определите способ его образования, а затем выделите все морфемы в производном слове.**

## БИЛЕТ № 2

**1. В каком слове верно выделена буква, обозначающая ударный гласный звук?**

- 1) завИдно
- 2) катАлог
- 3) пАртер
- 4) тортОв

**2. В каком предложении вместо слова ПРАЗДНИЧНЫЙ нужно употребить слово ПРАЗДНЫЙ?**

- 1) Человек ведет ПРАЗДНИЧНУЮ жизнь.
- 2) У меня сегодня ПРАЗДНИЧНОЕ настроение.
- 3) Я послал другу ПРАЗДНИЧНОЕ пожелание.
- 4) У тебя сегодня ПРАЗДНИЧНЫЙ вид.

**3. В каком ряду во всех словах пропущена безударная проверяемая гласная корня А?**

- 1) усл...жняется, апл...дировать, неогр...ниченный
- 2) позн...вать, ст...новиться, упл...тнить
- 3) оч...рование, опр...вдание, похв...лить
- 4) об...бщение, эст...када, упр...стить

**4. В каком ряду все слова по грамматическим признакам относятся к одушевленным существительным?**

- 1) нет этих столов - вижу эти столы, нет этих москвичей - вижу этих москвичей
- 2) нет этих студенток - вижу этих студенток, нет этих городов – вижу эти города
- 3) нет этих слонов - вижу этих слонов, нет этих животных – вижу этих животных
- 4) нет этих книг - вижу эти книги, нет этих кошек – вижу этих кошек

**5. В каком ряду все существительные во множ. числе относятся к мужскому роду?**

- 1) портфели, фитили, боты
- 2) гастроли, шпили, нули
- 3) мозоли, шницели, гармони
- 4) модели, россыпи, босоножки

**6. В каком ряду у всех существительных можно образовать формы множественного числа?**

- 1) горох, железо, вермишель
- 2) лапша, пшено, медь
- 3) вода, масло, вино
- 4) сено, серебро, цемент

**7. Укажите ряд глаголов, в котором все слова с безударными окончаниями относятся к I-му спряжению.**

- 1) дремл...шь, бормоч...шь, кле...шь
- 2) бер...шь, держ...шь, плив...шь
- 2) сохн...шь, вид...шь, игра...шь
- 4) бор...шься, колыш...шь, лепеч...шь

**8. Укажите ряд глаголов, в котором все действительные причастия, образованные от этих глаголов, имеют суффикс –УЩ-/-ЮЩ-.**

- 1) ранят – ран...ий, моются – мо...ийся, клокочут – клокоч...ий
- 2) грохочут – грохоч...ий, строят – сто...ий, бормочут – бормоч...ий
- 3) дремлют – дремл...ий, сеют – се...ий, тают – та...ий
- 4) ненавидят – ненавид...ий, холят – хол...ий, сыплют – сыпл...ий

**9. Укажите ряд переходных глаголов несовершенного вида, в котором все слова образуют формы страдательного залога несовершенного вида. Например: Ученики решают задачу – Задача решается учениками.**

- 1) плыть, лететь, бежать
- 2) думать, размышлять, спорить
- 3) создавать, укреплять, проверять
- 4) следовать, противоречить, подражать

**10. Укажите ряд прилагательных, в котором все слова образуют формы простой сравнительной степени.**

- 1) короткий, слепой, лысый
- 2) грустный, весёлый, вдовый
- 3) длинный, тяжелый, лёгкий
- 4) немой, хромой, холостой

**11. Укажите правильную форму родительного падежа составного количественного числительного.**

- 1) пять тысяч пятьсот семидесяти четырёх рублей
- 2) пяти тысяч пятисот семидесяти четырёх рублей
- 3) пяти тысяч пятиста семидесяти четырёх рублей
- 4) пять тысяч пятьсот семьдесят четырёх рублей

**12. Укажите правильную форму предлогов с личным местоимением Я в дательном и творительном падеже.**

- 1) к мне, с мной, перед мной, над мной
- 2) ко мне, со мной, передо мной, надо мной

**13. Укажите, в каком ряду приведена форма сравнительной степени наречия.**

- 1) Его голос стал громче, увереннее.



- 2) Он стал говорить громче, увереннее.
- 3) Эти цветы душистее садовых.
- 4) Лисицы хитрее волков.

**14. Укажите, в каком примере приведен союз.**

- 1) Она спряталась за...то дерево.
- 2) Он говорил мало, за...то по делу.

**15. Укажите значение слова ЗАДАЧА в следующем предложении.**

*Я решал все задачи по алгебре.*

- 1) То, что требует исполнения, разрешения.
- 2) Упражнение, которое выполняется посредством умозаключения, вычисления.
- 3) Сложный вопрос, проблема, требующие исследования, разрешения.
- 4) О чем-н. трудновыполнимом, сложном (разг.).

**16. К производному слову ВОСПИТАТЕЛЬНИЦА приведите производящее слово, определите способ его образования, а затем выделите все морфемы в производном слове.**

БИЛЕТЫ 2, 22

БИЛЕТ № 2

**1. В каком слове верно выделена буква, обозначающая ударный гласный звук?**

- 1) нАдолго
- 2) намерЕние;
- 3) некролОг
- 4) сИроты

**2. В каком предложении вместо слова СОВЕТНИК нужно употребить слово СОВЕТЧИК?**

- 1) Он ознакомился с инструкцией СОВЕТНИКА директора.
- 2) Не надо забывать, что страх – плохой СОВЕТНИК.
- 3) Его отец работает СОВЕТНИКОМ в посольстве.
- 4) С речью выступил СОВЕТНИК юстиции.

**3. В каком ряду во всех словах пропущена одна и та же буква И?**

- 1) пр...возносить, пр...высить, пр...давить
- 2) пр...стегнуть, пр...шить, пр...градить
- 3) пр...рвать, пр...образовать, пр...открыть
- 4) пр...своить, пр...манить, пр...ручить

**4. В каком ряду все слова по грамматическим признакам относятся к одушевленным существительным?**

- 1) нет этих кукол - вижу этих кукол, нет этих сестёр – вижу этих сестёр
- 2) нет этих котов – вижу этих котов, нет этих столбов – вижу эти столбы
- 3) нет этих стен – вижу эти стены, нет этих тетрадей – вижу эти тетради
- 4) нет этих школьниц – вижу этих школьниц, нет этих записок – вижу эти записки

**5. В каком ряду все существительные во множ. числе относятся к мужскому роду?**

- 1) отели, постели, окуни

- 2) щели, бандероли, степени
- 3) артикли, стили, уровни
- 4) руки, виолончели, спектакли

**6. В каком ряду у всех существительных можно образовать формы множественного числа?**

- 1) молоко, шерсть, гипс
- 2) картофель, пшеница, олово
- 3) песок, снег, вода
- 4) клубника, малина, земляника

**7. Укажите ряд глаголов, в котором все слова с безударными окончаниями относятся ко II-му спряжению.**

- 1) лепеч...шь, плач...шь, мол...шься
- 2) клее...шь, жал...шь, хвал...шь
- 3) вял...шь, шепч...шь, топч...шь
- 4) кол...шь, езд...шь, сыпл...шь

**8. Укажите ряд глаголов, в котором все действительные причастия, образованные от этих глаголов, имеют суффикс –АЩ-/-ЯЩ-.**

- 1) жалят – жал...ий, бредут – бре...ий, каются – ка...ийся
- 2) стелются – стел...ийся, тают – та...ий, ненавидеть – ненавид...ий
- 3) клеят – клее...ий, дышат – дыш...ий, слышал – слыш...ий
- 4) смотрят – смотр...ий, гонят – гон...ий, моются – мо...ийся

**9. Укажите ряд переходных глаголов совершенного вида, в котором все слова образуют формы страдательного залога совершенного вида. Например: *Ученики выполнили задание – Задание выполнено учениками.***

- 1) выйти, отойти, убежать
- 2) прочитать, нарисовать, построить
- 3) успеть, кивнуть, помочь
- 4) помешать, возразить, наскучить

**10. Укажите ряд прилагательных, в котором все слова образуют формы простой сравнительной степени.**

- 1) нагой, босой, русский
- 2) гнедой, вороной, куцый
- 3) гордый, полый, чуждый
- 4) дешёвый, дорогой, мелкий

**11. Укажите правильную форму творительного падежа составного количественного числительного.**

- 1) пятью тысячами пятиста семьдесятю рублями
- 2) пять тысяч пятьсот семьдесятю четырьмя рублями
- 3) пятью тысячами пятьюстами семьдесятю четырьмя рублями
- 4) пять тысяч пятьсот семьдесят четырьмя рублями

**12. Укажите правильную форму предлога с личным местоимением Я в предложном падеже.**

- 1) о мне
- 2) обо мне

**13. Укажите, в каком ряду приведена форма сравнительной степени наречия.**

- 1) Футболисты играли все азартнее.
- 2) Это здание выше, чем соседнее.
- 3) Проспект шире, чем улица.
- 4) Парк красивее, чем пустырь.

**14. Укажите, в каком примере приведено местоимение.**

- 1) Следите за...тем мальчиком.
- 2) Я пришел за...тем, чтобы помочь вам.

**15. Укажите значение слова ДНО в следующем предложении.**

*Бедняки оказались на дне общества.*

- 1) Грунт под водой водоема.
- 2) Нижняя часть углубления, выемки.
- 3) Низ, основание сосуда.
- 4) *перен.* Среда деклассированных, опустившихся людей.

**16. К производному слову **ВООРУЖИТЬ** приведете производящее слово, определите способ его образования, затем выделите все морфемы в производном слове.**

БИЛЕТ № 22

**1. В каком слове верно выделена буква, обозначающая ударный гласный звук?**

- 1) нАдолго
- 2) намерЕние;
- 3) некролОг
- 4) сИроты

**2. В каком предложении вместо слова **СОВЕТНИК** нужно употребить слово **СОВЕТЧИК**?**

- 1) Он ознакомился с инструкцией **СОВЕТНИКА** директора.
- 2) Не надо забывать, что страх – плохой **СОВЕТНИК**.
- 3) Его отец работает **СОВЕТНИКОМ** в посольстве.
- 4) С речью выступил **СОВЕТНИК** юстиции.

**3. В каком ряду во всех словах пропущена одна и та же буква **И**?**

- 1) пр...возносить, пр...высить, пр...давить
- 2) пр...стегнуть, пр...шить, пр...градить
- 3) пр...рвать, пр...образовать, пр...открыть
- 4) пр...своить, пр...манить, пр...ручить

**4. В каком ряду все слова по грамматическим признакам относятся к одушевленным существительным?**

- 1) нет этих кукол - вижу этих кукол, нет этих сестёр – вижу этих сестёр
- 2) нет этих котов – вижу этих котов, нет этих столбов – вижу эти столбы
- 3) нет этих стен – вижу эти стены, нет этих тетрадей – вижу эти тетради
- 4) нет этих школьниц – вижу этих школьниц, нет этих записок – вижу эти записки

**5. В каком ряду все существительные во множ. числе относятся к мужскому роду?**

- 1) отели, постели, окуни
- 2) щели, бандероли, степени

- 3) артикли, стили, уровни
- 4) руки, виолончели, спектакли

**6. В каком ряду у всех существительных можно образовать формы множественного числа?**

- 1) молоко, шерсть, гипс
- 2) картофель, пшеница, олово
- 3) песок, снег, вода
- 4) клубника, малина, земляника

**7. Укажите ряд глаголов, в котором все слова с безударными окончаниями относятся ко II-му спряжению.**

- 1) лепеч...шь, плач...шь, мол...шься
- 2) клее...шь, жал...шь, хвал...шь
- 3) вял...шь, шепч...шь, топч...шь
- 4) кол...шь, езд...шь, сыпл...шь

**8. Укажите ряд глаголов, в котором все действительные причастия, образованные от этих глаголов, имеют суффикс –АЩ/-ЯЩ-.**

- 1) жалят – жал...ий, бреют – бре...ий, каются – ка...ийся
- 2) стелются – стел...ийся, тают – та...ий, ненавидеть – ненавид...ий
- 3) клеят – клее...ий, дышат – дыш...ий, слышал – слыш...ий
- 4) смотрят – смотр...ий, гонят – гон...ий, моются – мо...ийся

**9. Укажите ряд переходных глаголов совершенного вида, в котором все слова образуют формы страдательного залога совершенного вида. Например: Ученики выполнили задание – Задание выполнено учениками.**

- 1) выйти, отойти, убежать
- 2) прочитать, нарисовать, построить
- 3) успеть, кивнуть, помочь
- 4) помешать, возразить, наскучить

**10. Укажите ряд прилагательных, в котором все слова образуют формы простой сравнительной степени.**

- 1) нагой, босой, русский
- 2) гнедой, вороной, куцый
- 3) гордый, полый, чуждый
- 4) дешёвый, дорогой, мелкий

**11. Укажите правильную форму творительного падежа составного количественного числительного.**

- 1) пятью тысячами пятиста семьдесятю рублями
- 2) пять тысяч пятьсот семьдесятю четырьмя рублями
- 3) пятью тысячами пятьюстами семьдесятю четырьмя рублями
- 4) пять тысяч пятьсот семьдесят четырьмя рублями

**12. Укажите правильную форму предлога с личным местоимением Я в предложном падеже.**

- 1) о мне
- 2) обо мне

**13. Укажите, в каком ряду приведена форма сравнительной степени наречия.**

- 1) Футболисты играли все азартнее.
- 2) Это здание выше, чем соседнее.
- 3) Проспект шире, чем улица.
- 4) Парк красивее, чем пустырь.

**14. Укажите, в каком примере приведено местоимение.**

- 1) Следите за...тем мальчиком.
- 2) Я пришел за...тем, чтобы помочь вам.

**15. Укажите значение слова *ДНО* в следующем предложении.**

*Бедняки оказались на дне общества.*

- 1) Грунт под водой водоема.
- 2) Нижняя часть углубления, выемки.
- 3) Низ, основание сосуда.
- 4) *перен.* Среда деклассированных, опустившихся людей.

**16. К производному слову *ВООРУЖИТЬ* приведете производящее слово, определите способ его образования, затем выделите все морфемы в производном слове.**

БИЛЕТЫ 3, 23

БИЛЕТ № 3

**1. В каком слове верно выделена буква, обозначающая ударный гласный звук?**

- 1) статУя
- 2) ходатАйство
- 3) катАлог
- 4) придАное

**2. В каком предложении вместо слова *ЭКОНОМИКА* нужно употребить слово *ЭКОНОМИЯ*?**

- 1) Профессор читает лекции по *ЭКОНОМИКЕ* производства.
- 2) Контролёры потребовали строжайшей *ЭКОНОМИКИ*.
- 3) В стране рыночная *ЭКОНОМИКА*.
- 4) От войны сильно страдает *ЭКОНОМИКА* страны.

**3. В каком ряду во всех словах пропущена безударная проверяемая гласная корня *О*?**

- 1) г...товый, окр...вавленный, спр...ведливость
- 2) оп...здать, ут...птать, усл...жнить
- 3) погл...щать, об...бщение, сохр...нять
- 4) раздр...жать, сопост...влять, упл...тить

**4. В каком ряду все слова по грамматическим признакам относятся к одушевленным существительным?**

- 1) нет этих батальонов - вижу эти батальоны, нет этих деревень - вижу эти деревни
- 2) нет этих гусей – вижу этих гусей, нет этих карандашей – вижу эти карандаши
- 3) нет этих дорог – вижу эти дороги, нет этих солдат – вижу этих солдат
- 4) нет этих братьев – вижу этих братьев, нет этих насекомых – вижу этих насекомых

**5. В каком ряду все существительные во множ. числе относятся к мужскому роду?**

- 1) туфли, шпалы, колени

- 2) рельсы, валенки, поручни
- 3) гастроли, стили, ботинки
- 4) плечи, руки, ноги

**6. В каком ряду у всех существительных можно образовать формы множественного числа?**

- 1) скорость, красота, радость
- 2) слава, смех, доброта
- 3) близость, ловкость, большинство
- 4) свежесть, трусость, хвостовство

**7. Укажите ряд глаголов, в котором все слова с безударными окончаниями относятся к II-му спряжению.**

- 1) слав...шь, бормоч...шь, меч...шься
- 2) выгляд...шь, выслед...шь, выговор...шь
- 3) кос...шь, красне...шь, сине...шь
- 4) омрача...шь, мер...шь, проповеду...шь

**8. Укажите ряд глаголов, в котором все действительные причастия прошедшего времени, образованные от этих глаголов, имеют суффикс –ВШ-.**

- 1) слышал – слыша...ий, таял – тая...ий, нёс – нёс...ий
- 2) рос – рос...ий, осмотрел – смотре...ий, ослабел – ослабе...ий
- 3) дарил – дари...ий, писал – писа...ий, стерёг – стерё...ший
- 4) каялся – кая...ийся, надеялся – надея...ийся, клеил – клеи...ий

**9. Укажите ряд переходных глаголов несовершенного вида, в котором все слова образуют формы страдательного залога несовершенного вида. Например: Ученики решают задачу – Задача решается учениками.**

- 1) сообщать, читать, преследовать
- 2) сидеть, хотеть, блестеть
- 3) гавкать, вилять, дрожать
- 4) дымить, командовать, работать

**10. Укажите ряд прилагательных, в котором все формы сравнительной степени образуются от других основ.**

- 1) мелкий, горький, строгий
- 2) хороший, плохой, маленький
- 3) чистый, вкусный, сладкий
- 4) лёгкий, тяжёлый, низкий

**11. Укажите правильную форму дательного падежа составного количественного числительного.**

- 1) пяти тысячам пятистам семидесяти четырём рублям
- 2) пять тысяч пятьсот семидесяти четырём рублям
- 3) пять тысяч пятьсот семьдесят четырём рублям
- 4) пяти тысячам пятиста семидесяти четырём рублям

**12. Укажите правильную форму предлогов с личным местоимением ОН в дательном падеже.**

- 1) благодаря нему, вопреки нему, согласно нему, навстречу нему
- 2) благодаря ему, вопреки ему, согласно ему, навстречу ему

**13. Укажите, в каком ряду приведена форма сравнительной степени наречия.**

- 1) Ты для него дороже всех.
- 2) Этот спортсмен сильнее меня.
- 3) На улице стало темнее.
- 4) Он пришел позже меня.

**14. Укажите, в каком примере приведено местоимение.**

- 1) Ну и при...чём ты останешься?
- 2) При...чём здесь твои опасения?

**15. Укажите значение слова *КОПАТЬ* в следующем предложении.**

*Осенью копают картофель.*

- 1) Разрыхлять, отваливать, отделяя и приподнимая (лопатой, землеройной машиной).
- 2) Отваливая землю, делать углубление.
- 3) Отваливая землю, доставать, извлекать.
- 4) *перен.* Исподтишка вредить.

**16. К производному слову *ДОБРОВОЛЬНО* приведете производящее слово, определите способ его образования, затем выделите все морфемы в производном слове.**

#### БИЛЕТ № 23

**1. В каком слове верно выделена буква, обозначающая ударный гласный звук?**

- 1) статУя
- 2) ходатАйство
- 3) катАлог
- 4) придАное

**2. В каком предложении вместо слова *ЭКОНОМИКА* нужно употребить слово *ЭКОНОМИЯ*?**

- 1) Профессор читает лекции по *ЭКОНОМИКЕ* производства.
- 2) Контролёры потребовали строжайшей *ЭКОНОМИКИ*.
- 3) В стране рыночная *ЭКОНОМИКА*.
- 4) От войны сильно страдает *ЭКОНОМИКА* страны.

**3. В каком ряду во всех словах пропущена безударная проверяемая гласная корня *О*?**

- 1) г...товый, окр...вавленный, спр...ведливость
- 2) оп...здать, ут...птать, усл...жнить
- 3) погл...щать, об...бщение, сохр...нять
- 4) раздр...жать, сопост...влять, упл...тить

**4. В каком ряду все слова по грамматическим признакам относятся к одушевленному существительным?**

- 1) нет этих батальонов - вижу эти батальоны, нет этих деревень - вижу эти деревни
- 2) нет этих гусей – вижу этих гусей, нет этих карандашей – вижу эти карандаши
- 3) нет этих дорог – вижу эти дороги, нет этих солдат – вижу этих солдат
- 4) нет этих братьев – вижу этих братьев, нет этих насекомых – вижу этих насекомых

**5. В каком ряду все существительные во множ. числе относятся к мужскому роду?**

- 1) туфли, шпалы, колени
- 2) рельсы, валенки, поручни
- 3) гастроли, стили, ботинки
- 4) плечи, руки, ноги

**6. В каком ряду у всех существительных можно образовать формы множественного числа?**

- 1) скорость, красота, радость
- 2) слава, смех, доброта
- 3) близость, ловкость, большинство
- 4) свежесть, трусость, хвастовство

**7. Укажите ряд глаголов, в котором все слова с безударными окончаниями относятся к II-му спряжению.**

- 1) слав...шь, бормоч...шь, меч...шься
- 2) выгляд...шь, выслед...шь, выговор...шь
- 3) кос...шь, красне...шь, сине...шь
- 4) омрача...шь, мер...шь, проповеду...шь

**8. Укажите ряд глаголов, в котором все действительные причастия прошедшего времени, образованные от этих глаголов, имеют суффикс –ВШ-.**

- 1) слышал – слыша...ий, таял – тая...ий, нёс – нёс...ий
- 2) рос – рос...ий, осмотрел – смотре...ий, ослабел – слабе...ий
- 3) дарил – дари...ий, писал – писа...ий, стерёг – стерё...ший
- 4) каялся – кая...ийся, надеялся – надея...ийся, клеил – клеи...ий

**9. Укажите ряд переходных глаголов несовершенного вида, в котором все слова образуют формы страдательного залога несовершенного вида. Например: *Ученики решают задачу – Задача решается учениками.***

- 1) сообщать, читать, преследовать
- 2) сидеть, хотеть, блестеть
- 3) гавкать, вилять, дрожать
- 4) дымить, командовать, работать

**10. Укажите ряд прилагательных, в котором все формы сравнительной степени образуются от других основ.**

- 1) мелкий, горький, строгий
- 2) хороший, плохой, маленький
- 3) чистый, вкусный, сладкий
- 4) лёгкий, тяжёлый, низкий

**11. Укажите правильную форму дательного падежа составного количественного числительного.**

- 1) пяти тысячам пятистам семидесяти четырём рублям
- 2) пять тысяч пятьсот семидесяти четырём рублям
- 3) пять тысяч пятьсот семьдесят четырём рублям
- 4) пяти тысячам пятиста семидесяти четырём рублям

**12. Укажите правильную форму предлогов с личным местоимением *ОН* в дательном падеже.**

- 1) благодаря нему, вопреки нему, согласно нему, навстречу нему



2) благодаря ему, вопреки ему, согласно ему, навстречу ему

**13. Укажите, в каком ряду приведена форма сравнительной степени наречия.**

- 1) Ты для него дороже всех.
- 2) Этот спортсмен сильнее меня.
- 3) На улице стало темнее.
- 4) Он пришел позже меня.

**14. Укажите, в каком примере приведено местоимение.**

- 1) Ну и при...чём ты останешься?
- 2) При...чём здесь твои опасения?

**15. Укажите значение слова *КОПАТЬ* в следующем предложении.**

*Осенью копают картофель.*

- 1) Разрыхлять, отваливать, отделяя и приподнимая (лопатой, землеройной машиной).
- 2) Отваливая землю, делать углубление.
- 3) Отваливая землю, доставать, извлекать.
- 4) *перен.* Исподтишка вредить.

**16. К производному слову *ДОБРОВОЛЬНО* приведете производящее слово, определите способ его образования, затем выделите все морфемы в производном слове.**

БИЛЕТЫ 4, 24

БИЛЕТ № 4

**1. В каком слове верно выделена буква, обозначающая ударный гласный звук?**

- 1) газопровОд
- 2) изобрЕтение
- 3) намерЕние
- 4) диАлог

**2. В каком предложении вместо слова *НАСЛЕДСТВО* нужно употребить слово *НАСЛЕДИЕ*?**

- 1) Дети получили квартиру в НАСЛЕДСТВО от родителей.
- 2) Нужно изучать НАСЛЕДСТВО прошлого.
- 3) На диване сидел кот, оставшийся в НАСЛЕДСТВО от моего приятеля.
- 4) Лентяй хочет получить богатое НАСЛЕДСТВО.

**3. В каком ряду во всех словах пропущена одна и та же буква ?**

- 1) бе...счетный, бе...смысленный, бе...брежный
- 2) во...питать, во...произвести, во...растной
- 3) бе...жалостный, бе...граничный, бе...защитный
- 4) и...тратить, и...коренить, и...бавить

**4. В каком ряду все слова по грамматическим признакам относятся к одушевленным существительным?**

- 1) нет этих народов – люблю эти народы, нет этих семей – люблю эти семьи
- 2) нет этих птиц – люблю этих птиц, нет этих учеников – люблю этих учеников
- 3) нет этих цветов – люблю эти цветы, нет этих дорог – люблю эти дороги

4) нет этих персиков – люблю эти персики, нет этих деревьев – люблю эти деревья

**5. В каком ряду все существительные во множ. числе относятся к женскому роду?**

- 1) бутсы, носки, чулки
- 2) ливни, стержни, опухоли
- 3) гантели, артели, кроссовки
- 4) гребни, перечни, перстни

**6. В каком ряду у всех существительных можно образовать формы множественного числа?**

- 1) радушие, спокойствие, терпение
- 2) глубина, нежность, печаль
- 3) доброта, хрипота, терпение
- 4) уют, грусть, суть

**7. Укажите ряд глаголов, в котором все слова с безударными окончаниями относятся ко II-му спряжению.**

- 1) круж...шь, колебл...шься, откровеннича...шь
- 2) вид...шь, лез...шь, стан...шь,
- 3) вял...шь, езд...шь, помн...шь
- 4) обид...шь, тян...шь, удаля...шься

**8. Укажите ряд глаголов, в котором все страдательные причастия настоящего времени, образованные от этих глаголов, имеют суффикс –ЕМ-.**

- 1) выполня...м – выполня...мый, разреша...м – разреша...мый, видим – вид...мый
- 2) реша...м – реша...мый, уважа...м – уважа...мый, се...м – се...мый
- 3) муч...м – муч...мый, слыш...м – слыш...мый, исследу...м – исследу...мый
- 4) стро...м – стро...мый, вычёркива...м – вычёркива...мый, дикту...м – дикту...мый

**9. Укажите ряд переходных глаголов совершенного вида, в котором все слова образуют формы страдательного залога совершенного вида. Например: *Ученики выполнили задание – Задание выполнено учениками.***

- 1) поспать, прозвучать, крикнуть
- 2) заплакать, отшуметь, закашлять
- 3) раскричаться, засидеться, замечтаться
- 4) построить, покрасить, подарить

**10. Укажите ряд прилагательных, в котором все слова имеют притяжательное значение.**

- 1) кусачий, ловчий, певчий
- 2) беличий, заячий, кошачий
- 3) плавучий, певучий, живучий
- 4) писчий, могучий, жгучий

**11. Укажите правильную форму предложного падежа составного количественного числительного.**

- 1) о пять тысяч пятьсот семидесяти четырёх рублях
- 2) о пять тысяч пятьсот семьдесят четырёх рублях
- 3) о пяти тысячах пятиста семидесяти четырёх рублях
- 4) о пяти тысячах пятистах семидесяти четырёх рублях

**12. Укажите правильную форму предлогов с личным местоимением *ОН* в**

**родительном падеже.**

- 1) впереди его, возле его, вокруг его, мимо его, напротив его, около его, после его, посреди его, сзади его
- 2) впереди него, возле него, вокруг него, мимо него, напротив него, около него, после него, посреди него, сзади него

**13. Укажите ряд наречий, которые пишутся раздельно.**

- 1) на...веселе́, на́...чисто, на́...стро́го
- 2) в...слепо́ю, в...рассыпну́ю, в...ручну́ю
- 3) без...у́молку, без...спро́су, без...ве́дома
- 4) в...дво́е, в...двоём, на́...двое

**14. Укажите, в каком примере приведен союз.**

- 1) При...том руководстве порядка не было.
- 2) Она была вдова и при...том бедная.

**15. Укажите значение слова *СМОТРЕТЬ* в следующем предложении.**

*Мы смотрели картины знаменитого художника.*

- 1) *на кого-что.* Направлять взгляд, чтобы увидеть кого-что-н., глядеть.
- 2) *кого-что.* Присутствуя где-н. и рассматривая, знакомиться с кем-чем-н., изучать.
- 3) *кого-что.* Производить осмотр, обследование.
- 4) *за кем-чем.* Иметь попечение, заботиться о ком-чем-н.

**16. К производному слову *ИНОСТРАНКА* приведете производящее слово, определите способ его образования, затем выделите все морфемы в производном слове.**

#### БИЛЕТ № 24

**1. В каком слове верно выделена буква, обозначающая ударный гласный звук?**

- 1) газопровОд
- 2) изобрЕтение
- 3) намерЕние
- 4) диАлог

**2. В каком предложении вместо слова *НАСЛЕДСТВО* нужно употребить слово *НАСЛЕДИЕ*?**

- 1) Дети получили квартиру в НАСЛЕДСТВО от родителей.
- 2) Нужно изучать НАСЛЕДСТВО прошлого.
- 3) На диване сидел кот, оставшийся в НАСЛЕДСТВО от моего приятеля.
- 4) Лентяй хочет получить богатое НАСЛЕДСТВО.

**3. В каком ряду во всех словах пропущена одна и та же буква ?**

- 1) бе...счетный, бе...смысленный, бе...брежный
- 2) во...питать, во...произвести, во...растной
- 3) бе...жалостный, бе...граничный, бе...защитный
- 4) и...тратить, и...коренить, и...бавить

**4. В каком ряду все слова по грамматическим признакам относятся к одушевленным существительным?**

- 1) нет этих народов – люблю эти народы, нет этих семей – люблю эти семьи
- 2) нет этих птиц – люблю этих птиц, нет этих учеников – люблю этих учеников
- 3) нет этих цветов – люблю эти цветы, нет этих дорог – люблю эти дороги

4) нет этих персиков – люблю эти персики, нет этих деревьев – люблю эти деревья

**5. В каком ряду все существительные во множ. числе относятся к женскому роду?**

- 1) бутсы, носки, чулки
- 2) ливни, стержни, опухоли
- 3) гантели, артели, кроссовки
- 4) гребни, перечни, перстни

**6. В каком ряду у всех существительных можно образовать формы множественного числа?**

- 1) радушие, спокойствие, терпение
- 2) глубина, нежность, печаль
- 3) доброта, хрипота, терпение
- 4) уют, грусть, суть

**7. Укажите ряд глаголов, в котором все слова с безударными окончаниями относятся ко II-му спряжению.**

- 1) круж...шь, колебл...шься, откровеннича...шь
- 2) вид...шь, лез...шь, стан...шь,
- 3) вял...шь, езд...шь, помн...шь
- 4) обид...шь, тян...шь, удаля...шься

**8. Укажите ряд глаголов, в котором все страдательные причастия настоящего времени, образованные от этих глаголов, имеют суффикс –ЕМ-.**

- 1) выполняю...м – выполняю...мый, разрешаю...м – разрешаю...мый, видим – вид...мый
- 2) решаю...м – решаю...мый, уважаю...м – уважаю...мый, сею...м – сею...мый
- 3) мучаю...м – мучаю...мый, слышу...м – слышу...мый, исследую...м – исследую...мый
- 4) строю...м – строю...мый, вычёркиваю...м – вычёркиваю...мый, диктую...м – диктую...мый

**9. Укажите ряд переходных глаголов совершенного вида, в котором все слова образуют формы страдательного залога совершенного вида. Например: *Ученики выполнили задание – Задание выполнено учениками.***

- 1) поспать, прозвучать, крикнуть
- 2) заплакать, отшуметь, закашлять
- 3) раскричаться, засидеться, замечтаться
- 4) построить, покрасить, подарить

**10. Укажите ряд прилагательных, в котором все слова имеют притяжательное значение.**

- 1) кусачий, ловчий, певчий
- 2) беличий, заячий, кошачий
- 3) плавучий, певучий, живучий
- 4) писчий, могучий, жгучий

**11. Укажите правильную форму предложного падежа составного количественного числительного.**

- 1) о пять тысяч пятьсот семидесяти четырёх рублях
- 2) о пять тысяч пятьсот семьдесят четырёх рублях
- 3) о пяти тысячах пятиста семидесяти четырёх рублях
- 4) о пяти тысячах пятистах семидесяти четырёх рублях

**12. Укажите правильную форму предлогов с личным местоимением *он* в**

**родительном падеже.**

- 1) впереди его, возле его, вокруг его, мимо его, напротив его, около его, после его, посреди его, сзади его
- 2) впереди него, возле него, вокруг него, мимо него, напротив него, около него, после него, посреди него, сзади него

**13. Укажите ряд наречий, которые пишутся раздельно.**

- 1) на...веселе́, на́...чисто, на́...стро́го
- 2) в...слепо́ую, в...рассыпну́ю, в...ручно́ую
- 3) без...у́молку, без...спро́су, без...ве́дома
- 4) в...дво́е, в...двоём, на́...двое

**14. Укажите, в каком примере приведен союз.**

- 1) При...том руководстве порядка не было.
- 2) Она была вдова и при...том бедная.

**15. Укажите значение слова *СМОТРЕТЬ* в следующем предложении.**

*Мы смотрели картины знаменитого художника.*

- 1) *на кого-что.* Направлять взгляд, чтобы увидеть кого-что-н., глядеть.
- 2) *кого-что.* Присутствуя где-н. и рассматривая, знакомиться с кем-чем-н., изучать.
- 3) *кого-что.* Производить осмотр, обследование.
- 4) *за кем-чем.* Иметь попечение, заботиться о ком-чем-н.

**16. К производному слову *ИНОСТРАНКА* приведете производящее слово, определите способ его образования, затем выделите все морфемы в производном слове.**

БИЛЕТЫ 5, 25

БИЛЕТ № 5

**1. В каком слове верно выделена буква, обозначающая ударный гласный звук?**

- 1) бензопрОвод
- 2) пОхороны
- 3) облЕгчить
- 4) дОсуг

**2. В каком предложении вместо слова *ПРЕДСТАВИТЬ* нужно употребить слово *ПРЕДОСТАВИТЬ*?**

- 1) Позвольте ПРЕДСТАВИТЬ моего друга.
- 2) Не могу ПРЕДСТАВИТЬ себе всю сложность задачи.
- 3) Необходимо ПРЕДСТАВИТЬ героя к награде.
- 4) Прошу ПРЕДСТАВИТЬ мне отпуск за свой счет.

**3. В каком ряду во всех словах пропущены две одинаковые буквы *ЖЖ*?**

- 1) натянуть во...и, со...енная деревня, жу...ит пчела
- 2) задребе...ало стекло, проез...ать родные места, мо...евеловое дерево
- 3) операция на мо...ечке, разо...ённый костёр, ра...иться табачком
- 4) размо...ить кость, бре...ущий свет, пивные дро...и

**4. В каком ряду все слова по грамматическим признакам относятся к**

**одушевленным существительным?**

- 1) нет этих войск – вижу эти войска, нет этих овец – вижу этих овец
- 2) нет этих бабочек – вижу этих бабочек, нет этих грибов – вижу эти грибы
- 3) нет этих волков – вижу этих волков, нет этих медведей, вижу этих медведей
- 4) нет этих полян, вижу эти поляны, нет этих окон – вижу эти окна

**5. В каком ряду все существительные во множ. числе относятся к женскому роду?**

- 1) мишени, ладони, тапочки
- 2) рукописи, караси, подписи
- 3) болезни, пристани, клубни
- 4) ремни, бутылки, патрули

**6. В каком ряду у всех существительных можно образовать формы множественного числа?**

- 1) листва, крестьянство, студенчество
- 2) детвора, мошкара, агентура
- 3) боль, движение, возможность
- 4) генералитет, беднота, мелкота

**7. Укажите ряд глаголов, в котором все слова с безударными окончаниями относятся к I-му спряжению.**

- 1) гон...шь, держ...шь, плач...шь
- 2) слыш...шь, дыш...шь, закаля...шься
- 3) лепеч...шь, плач...шь, шепч...шь
- 4) приукрас...шь, омрача...шь, труд...шься

**8. Укажите ряд глаголов, в котором все страдательные причастия прошедшего времени, образованные от этих глаголов, имеют суффикс –НН-.**

- 1) взял – взя...ый, засеял – засея...ый, диагностировал – диагностирова...ый
- 2) сбил – сби...ый, загнал – загна...ый, увидел – увиде...ый
- 3) увенчал – увенча...ый, подковал – подкова...ый, выломать – вылома...ый
- 4) завернул – заверну...ый, избрал – избра...ый, звал – зва...ый

**9. Укажите ряд переходных глаголов несовершенного вида, в котором все слова образуют формы страдательного залога несовершенного вида. Например: Ученики решают задачу – Задача решается учениками.**

- 1) бродяжничать, расхаживать, заглядывать
- 2) красить, строить, ломать
- 3) вставать, идти, уметь
- 4) стоять, течь, ходить

**10. Укажите ряд прилагательных, в котором все краткие формы не имеют полных форм.**

- 1) вреден, болен, послушен
- 2) красив, хитёр, беден
- 3) бессилён, весел, благодарен
- 4) рад, люб, горазд

**11. Укажите две правильные формы творительного падежа счётных существительных.**

- 1) с тысячей рублей, с тысячью рублями
- 2) с миллионом рублей, с миллионом рублями

- 3) с миллиардом рублями, с миллиардом рублей
- 4) с триллионом рублей, с триллионом рублями

**12. Укажите правильную форму предлогов с личным местоимением *ОН* в родительном падеже.**

- 1) вне его, касательно его, наподобие его
- 2) вне него, касательно него, наподобие него

**13. Укажите ряд наречий, которые пишутся слитно.**

- 1) на...мировую, на...боковую, на...попятную
- 2) за...темно, за...живо, за...просто
- 3) в...открытую, в...общем, в...потёмках
- 4) с...ходу, с...разбегу, с...перепугу

**14. Укажите, в каком ряду приведена частица.**

- 1) Со мной случилось то...же самое.
- 2) То...же, женщина! Причесаться не умеет.

**15. Укажите значение слова *КАССА* в следующем предложении.**

*Мы обратились в кассу взаимопомощи.*

- 1) Ящик, шкаф для хранения денег и ценных бумаг.
- 2) Помещение, учреждение, в которых производятся денежные операции.
- 3) Денежная наличность организации, учреждения.
- 4) Аппарат, на котором отпечатываются талоны с указанием полученной суммы.

**16. К производному слову *ВНЕШТАТНЫЙ* приведете производящее слово, определите способ его образования, затем выделите все морфемы в производном слове.**

#### БИЛЕТ № 25

**1. В каком слове верно выделена буква, обозначающая ударный гласный звук?**

- 1) бензопрОвод
- 2) пОхороны
- 3) облЕгчить
- 4) дОсуг

**2. В каком предложении вместо слова *ПРЕДСТАВИТЬ* нужно употребить слово *ПРЕДОСТАВИТЬ*?**

- 1) Позвольте ПРЕДСТАВИТЬ моего друга.
- 2) Не могу ПРЕДСТАВИТЬ себе всю сложность задачи.
- 3) Необходимо ПРЕДСТАВИТЬ героя к награде.
- 4) Прошу ПРЕДСТАВИТЬ мне отпуск за свой счет.

**3. В каком ряду во всех словах пропущены две одинаковые буквы *ЖЖ*?**

- 1) натянуть во...и, со...енная деревня, жу...ит пчела
- 2) задробе...ало стекло, проез...ать родные места, мо...евеловое дерево
- 3) операция на мо...ечке, разо...ённый костёр, ра...иться табачком
- 4) размо...ить кость, бре...ущий свет, пивные дро...и

**4. В каком ряду все слова по грамматическим признакам относятся к**

**одушевленным существительным?**

- 1) нет этих войск – вижу эти войска, нет этих овец – вижу этих овец
- 2) нет этих бабочек – вижу этих бабочек, нет этих грибов – вижу эти грибы
- 3) нет этих волков – вижу этих волков, нет этих медведей, вижу этих медведей
- 4) нет этих полян, вижу эти поляны, нет этих окон – вижу эти окна

**5. В каком ряду все существительные во множ. числе относятся к женскому роду?**

- 1) мишени, ладони, тапочки
- 2) рукописи, караси, подписи
- 3) болезни, пристани, клубни
- 4) ремни, бутылки, патрули

**6. В каком ряду у всех существительных можно образовать формы множественного числа?**

- 1) листва, крестьянство, студенчество
- 2) детвора, мошкара, агентура
- 3) боль, движение, возможность
- 4) генералитет, беднота, мелкота

**7. Укажите ряд глаголов, в котором все слова с безударными окончаниями относятся к I-му спряжению.**

- 1) гон...шь, держ...шь, плач...шь
- 2) слыш...шь, дыш...шь, закаля...шься
- 3) лепеч...шь, плач...шь, шепч...шь
- 4) приукрас...шь, омрача...шь, труд...шься

**8. Укажите ряд глаголов, в котором все страдательные причастия прошедшего времени, образованные от этих глаголов, имеют суффикс –НН-.**

- 1) взял – взя...ый, засеял – засея...ый, диагностировал – диагностирова...ый
- 2) сбил – сби...ый, загнал – загна...ый, увидел – увиде...ый
- 3) увенчал – увенча...ый, подковал – подкова...ый, выломать – вылома...ый
- 4) завернул – заверну...ый, избрал – избра...ый, звал – зва...ый

**9. Укажите ряд переходных глаголов несовершенного вида, в котором все слова образуют формы страдательного залога несовершенного вида. Например: Ученики решают задачу – Задача решается учениками.**

- 1) бродяжничать, расхаживать, заглядывать
- 2) красить, строить, ломать
- 3) вставать, идти, уметь
- 4) стоять, течь, ходить

**10. Укажите ряд прилагательных, в котором все краткие формы не имеют полных форм.**

- 1) вреден, болен, послушен
- 2) красив, хитёр, беден
- 3) бессилён, весел, благодарен
- 4) рад, люб, горазд

**11. Укажите две правильные формы творительного падежа счётных существительных.**

- 1) с тысячей рублей, с тысячью рублями
- 2) с миллионом рублей, с миллионом рублями



- 3) с миллиардом рублями, с миллиардом рублей
- 4) с триллионом рублей, с триллионом рублями

**12. Укажите правильную форму предлогов с личным местоимением *ОН* в родительном падеже.**

- 1) вне его, касательно его, наподобие его
- 2) вне него, касательно него, наподобие него

**13. Укажите ряд наречий, которые пишутся слитно.**

- 1) на...мировую, на...боковую, на...попятную
- 2) за...темно, за...живо, за...просто
- 3) в...открытую, в...общем, в...потёмках
- 4) с...ходу, с...разбегу, с...перепугу

**14. Укажите, в каком ряду приведена частица.**

- 1) Со мной случилось то...же самое.
- 2) То...же, женщина! Причесаться не умеет.

**15. Укажите значение слова *КАССА* в следующем предложении.**

*Мы обратились в кассу взаимопомощи.*

- 1) Ящик, шкаф для хранения денег и ценных бумаг.
- 2) Помещение, учреждение, в которых производятся денежные операции.
- 3) Денежная наличность организации, учреждения.
- 4) Аппарат, на котором отпечатываются талоны с указанием полученной суммы.

**16. К производному слову *ВНЕШТАТНЫЙ* приведете производящее слово, определите способ его образования, затем выделите все морфемы в производном слове.**

БИЛЕТЫ 6, 26

БИЛЕТ № 6

**1. В каком слове верно выделена буква, обозначающая ударный гласный звук?**

- 1) углУбить
- 2) принЯл
- 3) премИровать
- 4) бомбардировАть

**2. В каком предложении вместо слова *ОДЕТЬ* нужно употребить слово *НАДЕТЬ*?**

- 1) На выпускной бал Маша ОДЕЛА самое красивое платье.
- 2) Водолазов ОДЕЛИ в резиновые костюмы.
- 3) На Новый год малыша ОДЕЛИ зайцем.
- 4) Мать тепло ОДЕЛА ребенка.

**3. В каком ряду во всех словах после приставки стоит буква *Ы*?**

- 1) без...скусственный, об...грать, сверх...зысканный
- 2) небез...звестный, пред...дущий, под...тожить
- 3) спорт...нвентарь, роз...грыш, от...скать
- 4) без...сходный, мед...нститут, без...дейный

**4. В каком ряду все слова по грамматическим признакам относятся к одушевленным существительным?**

- 1) нет этих камней – вижу эти камни, нет этих войск – вижу эти войска
- 2) нет этих кустов – вижу эти кусты, нет этих слесарей – вижу этих слесарей
- 3) нет этих учителей, вижу этих учителей, нет этих инженеров – вижу этих инженеров
- 4) не этих гвоздей - вижу эти гвозди, нет этих кресел – вижу эти кресла

**5. В каком ряду все неизменяемые существительные относятся к мужскому роду?**

- 1) пенсне, кашне, резюме
- 2) боржоми, жюри, какао
- 3) пенальти, кофе, торнадо
- 4) алиби, депо, интервью

**6. В каком ряду у всех существительных можно образовать формы множественного числа?**

- 1) гонка, сбор, бег
- 2) наказание, хранение, посещение
- 3) нападение, пренебрежение, спасение
- 4) воровство, рождество, попрошайничество

**7. Укажите ряд глаголов, в котором все слова с безударными окончаниями относятся ко II-му спряжению.**

- 1) меч...шься, дыш...шь, бор...шься
- 2) вер...шь, круж...шь, готов...шь
- 3) обид...шь, бре...шь, акклиматизиру...шься
- 4) терп...шь, баррикадиру...шься, откровеннича...шь

**8. Укажите ряд глаголов, в котором все страдательные причастия прошедшего времени, образованные от этих глаголов, имеют суффикс –ЕНН-.**

- 1) деформировал – деформирова...ый, дифференцировал – дифференцирова...ый, молот – моло...ый
- 2) построил – постро...ый, вычистил – вычищ...ый, купил – купл...ый
- 3) колот – коло...ый, насытил – насыщ...ый, похитил – похищ...ый
- 4) пресытил – пресыщ...ый, мыл – мы...ый, взволновал – взволнова...ый

**9. Укажите ряд переходных глаголов совершенного вида, в котором все слова образуют формы страдательного залога совершенного вида? Например: Ученики выполнили задание – Задание выполнено учениками.**

- 1) уснуть, прийти, приехать
- 2) поспорить, узнать, подумать
- 3) решить, доставить, избрать
- 4) повзрослеть, отдохнуть, вырасти

**10. Укажите ряд прилагательных, в котором все слова не имеют кратких форм.**

- 1) вороной, гнедой, младший
- 2) добродушный, странный, шальной
- 3) чистый, чужой, бывший
- 4) земной, ручной, красный

**11. С какими группами слов сочетаются собирательные числительные (кроме слова оба)?**

- 1) названиями лиц женского рода
- 2) названиями лиц мужского и общего рода, а также существительными *дети, ребята, люди, лица*
- 3) неодушевленными существительными в косвенных падежах
- 4) названиями взрослых животных мужского рода

**12. Укажите правильную форму предлогов с определительным местоимением *ВСЬ* во множественном числе.**

- 1) у всех них, для всех них, за всеми ними
- 2) у всех их, для всех их, за всеми ими

**13. Укажите ряд наречий, которые пишутся через дефис.**

- 1) до...зарёзу, до...отва́ла, до...упа́ду
- 2) по...ма́лу, по...до́лгу, по...напра́сну
- 3) в...рукопа́шную, в...круту́ю, в...рассы́пную
- 4) чуть...чуть, еле...еле, вот...вот

**14. Укажите, в каком примере приведено местоимение.**

- 1) Он учится так...же, как и Света.
- 2) Он хорошо учится, а так...же занимается спортом.

**15. Укажите значение слова *ГУЛЯТЬ* в следующем предложении.**

*По комнатам гуляет ветер.*

- 1) Совершать прогулку.
- 2) *перен.* Перемещаться в разных направлениях, перемещаться.
- 3) Быть свободным от обязательной работы, иметь выходной день (разг.).
- 4) Кутить, веселиться (прост.).

**16. К производному слову *ВУЗ* приведете производящие слова, определите способ его образования, затем выделите все морфемы в производном слове.**

#### БИЛЕТ № 26

**1. В каком слове верно выделена буква, обозначающая ударный гласный звук?**

- 1) углУбить
- 2) принЯл
- 3) премИровать
- 4) бомбардировАть

**2. В каком предложении вместо слова *ОДЕТЬ* нужно употребить слово *НАДЕТЬ*?**

- 1) На выпускной бал Маша ОДЕЛА самое красивое платье.
- 2) Водолазов ОДЕЛИ в резиновые костюмы.
- 3) На Новый год малыша ОДЕЛИ зайцем.
- 4) Мать тепло ОДЕЛА ребенка.

**3. В каком ряду во всех словах после приставки стоит буква *Ы*?**

- 1) без...скусственный, об...грать, сверх...зысканный
- 2) небез...вестный, пред...дущий, под...тожить
- 3) спорт...нвентарь, роз...грыш, от...скать
- 4) без...сходный, мед...нститут, без...дейный

**4. В каком ряду все слова по грамматическим признакам относятся к**

**одушевленным существительным?**

- 1) нет этих камней – вижу эти камни, нет этих войск – вижу эти войска
- 2) нет этих кустов – вижу эти кусты, нет этих слесарей – вижу этих слесарей
- 3) нет этих учителей, вижу этих учителей, нет этих инженеров – вижу этих инженеров
- 4) не этих гвоздей - вижу эти гвозди, нет этих кресел – вижу эти кресла

**5. В каком ряду все неизменяемые существительные относятся к мужскому роду?**

- 1) пенсне, кашне, резюме
- 2) боржоми, жури, какао
- 3) пенальти, кофе, торнадо
- 4) алиби, депо, интервью

**6. В каком ряду у всех существительных можно образовать формы множественного числа?**

- 1) гонка, сбор, бег
- 2) наказание, хранение, посещение
- 3) нападение, пренебрежение, спасение
- 4) воровство, рождество, попрошайничество

**7. Укажите ряд глаголов, в котором все слова с безударными окончаниями относятся ко II-му спряжению.**

- 1) меч...шься, дыш...шь, бор...шься
- 2) вер...шь, круж...шь, готов...шь
- 3) обид...шь, бре...шь, акклиматизиру...шься
- 4) терп...шь, баррикадиру...шься, откровеннича...шь

**8. Укажите ряд глаголов, в котором все страдательные причастия прошедшего времени, образованные от этих глаголов, имеют суффикс –ЕНН-.**

- 1) деформировал – деформирова...ый, дифференцировал – дифференцирова...ый, молот – моло...ый
- 2) построил – постро...ый, вычистил – вычищ...ый, купил – купл...ый
- 3) колот – коло...ый, насытил – насыщ...ый, похитил – похищ...ый
- 4) пресытил – пресыщ...ый, мыл – мы...ый, взволновал – взволнова...ый

**9. Укажите ряд переходных глаголов совершенного вида, в котором все слова образуют формы страдательного залога совершенного вида? Например: *Ученики выполнили задание – Задание выполнено учениками.***

- 1) уснуть, прийти, приехать
- 2) поспорить, узнать, подумать
- 3) решить, доставить, избрать
- 4) повзрослеть, отдохнуть, вырасти

**10. Укажите ряд прилагательных, в котором все слова не имеют кратких форм.**

- 1) вороной, гнедой, младший
- 2) добродушный, странный, шальной
- 3) чистый, чужой, бывший
- 4) земной, ручной, красный

**11. С какими группами слов сочетаются собирательные числительные (кроме слова *оба*)?**

- 1) названиями лиц женского рода
- 2) названиями лиц мужского и общего рода, а также существительными *дети, ребята,*

*люди, лица*

- 3) неодушевленными существительными в косвенных падежах
- 4) названиями взрослых животных мужского рода

**12. Укажите правильную форму предлогов с определительным местоимением *ВСЬ* во множественном числе.**

- 1) у всех них, для всех них, за всеми ними
- 2) у всех их, для всех их, за всеми ими

**13. Укажите ряд наречий, которые пишутся через дефис.**

- 1) до...зарезу, до...отвала, до...упаду
- 2) по...малу, по...долгу, по...напрасну
- 3) в...рукопашную, в...крутую, в...рассыпную
- 4) чуть...чуть, еле...еле, вот...вот

**14. Укажите, в каком примере приведено местоимение.**

- 1) Он учится так...же, как и Света.
- 2) Он хорошо учится, а так...же занимается спортом.

**15. Укажите значение слова *ГУЛЯТЬ* в следующем предложении.**

*По комнатам гуляет ветер.*

- 1) Совершать прогулку.
- 2) *перен.* Перемещаться в разных направлениях, перемещаться.
- 3) Быть свободным от обязательной работы, иметь выходной день (разг.).
- 4) Кутить, веселиться (прост.).

**16. К производному слову *ВУЗ* приведете производящие слова, определите способ его образования, затем выделите все морфемы в производном слове.**

БИЛЕТЫ 7, 27

БИЛЕТ № 7

**1. В каком слове верно выделена буква, обозначающая ударный гласный звук?**

- 1) буксировАть
- 2) зУбчатый
- 3) зевотА
- 4) красИвее

**2. В каком предложении вместо слова *ВЕЛИКИЙ* нужно употребить слово *ВЕЛИЧЕСТВЕННЫЙ*?**

- 1) Ничто в мире не имеет такого ВЕЛИКОГО разнообразия, как облака.
- 2) Линии ВЕЛИКИХ зданий издалика кажутся чуть размытыми.
- 3) К ее ВЕЛИКОМУ удивлению на пороге стояла какая-то незнакомая женщина.
- 4) Лев Толстой – ВЕЛИКИЙ русский писатель.

**3. В каком ряду во всех словах после приставки стоит буква *И*?**

- 1) сан...нспекция, из...мать, вз...мать
- 2) дез...нфекция, пред...юньский, вз...скать
- 3) сверх...нтеллигентный, транс...орданский, воз...меть
- 4) двух...гольный, трёх...мпульсный, меж...здательский

**4. В каком ряду все слова по грамматическим признакам относятся к одушевленным существительным?**

- 1) нет этих микробов – изучать эти микробы, нет этих предметы – изучать эти предметы
- 2) нет этих тигров – изучать этих тигров, нет этих слонов – изучать этих слонов
- 3) нет этих явлений – изучать эти явления, нет этих земель – изучать эти земли
- 4) нет этих океанов – изучать эти океаны, нет этих процессов – изучать эти процессы

**5. В каком ряду все неизменяемые существительные относятся к женскому роду?**

- 1) мадам салями, авеню
- 2) Токио, бра, пюре
- 3) маэстро, пони, кенгуру
- 4) атташе, алоэ, конференсье

**6. В каком ряду у всех существительных можно образовать формы единственного числа?**

- 1) брюки, ворота, шахматы
- 2) овощи, фрукты, годы
- 3) недра, дрова, макароны
- 4) опилки, отбросы, тропики

**7. Укажите ряд глаголов, в котором все слова с безударными окончаниями относятся к I-му спряжению.**

- 1) обессмерт...шь, се...шь, стел...шь
- 2) верт...шь, ненавид...шь, шепч...шь
- 3) тя...шь, удаля...шься, омрача...шь
- 4) выздорове...шь, опротиве...шь, представ...шься

**8. Укажите ряд глаголов, в котором все страдательные причастия прошедшего времени, образованные от этих глаголов, имеют суффикс –Т-.**

- 1) завернул – заверну...ый, отвергнул – отвергну...ый, ушибла – ушибл...ый
- 2) надул – наду...ый, добыл – добы...ый, высвободил – высвобод...ый
- 3) мял – мя...ый, сжал – сжа...ый, одел – оде...ый
- 4) распял – распя...ый, измотал – измота...ый, вынудил – вынуд...ый

**9. Укажите ряд переходных глаголов несовершенного вида, в котором все слова образуют формы страдательного залога несовершенного вида. Например: Ученики решают задачу – Задача решается учениками.**

- 1) пребывать, состоять, быть
- 2) горевать, ухаживать, беседовать
- 3) награждать, вызывать, осуждать
- 4) размышлять, выступать, падать

**10. Укажите ряд прилагательных, в котором все краткие формы мужского рода не имеют беглой гласной перед конечной согласной.**

- 1) сильный, вкусный, стройный
- 2) смешной, умный, ироничный
- 3) быстрый, гордый, храбрый
- 4) спокойный, вольный, близкий

**11. С какими группами слов сочетаются собирательные числительные (кроме слова ОБА)?**

- 1) существительными, имеющими только формы единственного числа
- 2) названиями взрослых животных мужского рода
- 3) субстантивированными прилагательными и причастиями, а также словами, имеющими формы только множественного числа
- 4) названиями лиц женского рода

**12. Укажите правильное употребление предлогов с взаимно-возвратным местоимением ДРУГ ДРУГА.**

- 1) для друг друга, к друг другу, про друг друга
- 2) друг для друга, друг к другу, друг про друга

**13. Укажите ряд наречий, которые пишутся раздельно.**

- 1) под...силу, под...мышкой, под...шумо́к
- 2) в...потьма́х, в...попы́хах, в...горопя́х
- 3) по...боевому, по...хорошему, по...доброму
- 4) по...ма́лу, по...до́лгу, по...напра́сну

**14. Укажите, в каком примере приведён союз.**

- 1) Что...бы мне такого съесть, чтобы похудеть?
- 2) Я купил книгу, что...бы подарить её другу.

**15. Укажите значение слова ВНЕСТИ в следующем предложении.**

*Мы внесли своё предложение в президиум.*

- 1) кого-что во что. Принести внутрь.
- 2) что. Уплатить, сделать взнос.
- 3) что. Представить на чьё-н. усмотрение.
- 4) кого-что во что. Включить, добавить.

**16. К производному слову ВОРОНИЙ приведете производящее слово, определите способ его образования, затем выделите все морфемы в производном слове.**

## БИЛЕТ № 27

**1. В каком слове верно выделена буква, обозначающая ударный гласный звук?**

- 1) буксироваТЬ
- 2) зУбчатый
- 3) зевота
- 4) красИвее

**2. В каком предложении вместо слова ВЕЛИКИЙ нужно употребить слово ВЕЛИЧЕСТВЕННЫЙ?**

- 1) Ничто в мире не имеет такого ВЕЛИКОГО разнообразия, как облака.
- 2) Линии ВЕЛИКИХ зданий издали кажутся чуть размытыми.
- 3) К её ВЕЛИКОМУ удивлению на пороге стояла какая-то незнакомая женщина.
- 4) Лев Толстой – ВЕЛИКИЙ русский писатель.

**3. В каком ряду во всех словах после приставки стоит буква И?**

- 1) сан...нспекция, из...мать, вз...мать
- 2) дез...нфекция, пред...юньский, вз...скать
- 3) сверх...нтеллигентный, транс...орданский, воз...меть
- 4) двух...гольный, трёх...мпульсный, меж...здательский

**4. В каком ряду все слова по грамматическим признакам относятся к одушевленным существительным?**

- 1) нет этих микробов – изучать эти микробы, нет этих предметы – изучать эти предметы
- 2) нет этих тигров – изучать этих тигров, нет этих слонов – изучать этих слонов
- 3) нет этих явлений – изучать эти явления, нет этих земель – изучать эти земли
- 4) нет этих океанов – изучать эти океаны, нет этих процессов – изучать эти процессы

**5. В каком ряду все неизменяемые существительные относятся к женскому роду?**

- 1) мадам салями, авеню
- 2) Токио, бра, пюре
- 3) маэстро, пони, кенгуру
- 4) атташе, алоэ, конферансье

**6. В каком ряду у всех существительных можно образовать формы единственного числа?**

- 1) брюки, ворота, шахматы
- 2) овощи, фрукты, годы
- 3) недра, дрова, макароны
- 4) опилки, отбросы, тропики

**7. Укажите ряд глаголов, в котором все слова с безударными окончаниями относятся к I-му спряжению.**

- 1) обессмерт...шь, се...шь, стел...шь
- 2) верт...шь, ненавид...шь, шепч...шь
- 3) тя...шь, удаля...шься, омрача...шь
- 4) выздорове...шь, опротиве...шь, представ...шься

**8. Укажите ряд глаголов, в котором все страдательные причастия прошедшего времени, образованные от этих глаголов, имеют суффикс –Т-.**

- 1) завернул – заверну...ый, отвергнул – отвергну...ый, ушибла – ушибл...ый
- 2) надул – наду...ый, добыл – добы...ый, высвободил – высвобод...ый
- 3) мял – мя...ый, сжал – сжа...ый, одел – оде...ый
- 4) распял – распя...ый, измотал – измота...ый, вынудил – вынуд...ый

**9. Укажите ряд переходных глаголов несовершенного вида, в котором все слова образуют формы страдательного залога несовершенного вида. Например: Ученики решают задачу – Задача решается учениками.**

- 1) пребывать, состоять, быть
- 2) горевать, ухаживать, беседовать
- 3) награждать, вызывать, осуждать
- 4) размышлять, выступать, падать

**10. Укажите ряд прилагательных, в котором все краткие формы мужского рода не имеют беглой гласной перед конечной согласной.**

- 1) сильный, вкусный, стройный
- 2) смешной, умный, ироничный
- 3) быстрый, гордый, храбрый
- 4) спокойный, вольный, близкий

**11. С какими группами слов сочетаются собирательные числительные (кроме слова ОБА)?**



- 1) существительными, имеющими только формы единственного числа
- 2) названиями взрослых животных мужского рода
- 3) субстантивированными прилагательными и причастиями, а также словами, имеющими формы только множественного числа
- 4) названиями лиц женского рода

**12. Укажите правильное употребление предлогов с взаимно-возвратным местоимением *ДРУГ ДРУГА*.**

- 1) для друг друга, к друг другу, про друг друга
- 2) друг для друга, друг к другу, друг про друга

**13. Укажите ряд наречий, которые пишутся отдельно.**

- 1) под...силу, под...мышкой, под...шумо́к
- 2) в...потьма́х, в...попы́хах, в...торопя́х
- 3) по...боевому, по...хорошему, по...доброму
- 4) по...ма́лу, по...до́лгу, по...напра́сну

**14. Укажите, в каком примере приведён союз.**

- 1) Что...бы мне такого съесть, чтобы похудеть?
- 2) Я купил книгу, что...бы подарить её другу.

**15. Укажите значение слова *ВНЕСТИ* в следующем предложении.**

*Мы внесли своё предложение в президиум.*

- 1) *кого-то во что*. Принести внутрь.
- 2) *что*. Уплатить, сделать взнос.
- 3) *что*. Представить на чьё-н. усмотрение.
- 4) *кого-то во что*. Включить, добавить.

**16. К производному слову *ВОРОНИЙ* приведете производящее слово, определите способ его образования, затем выделите все морфемы в производном слове.**

БИЛЕТЫ 8, 28

БИЛЕТ № 8

**1. В каком слове верно выделена буква, обозначающая ударный гласный звук?**

- 1) танцОвщица
- 2) принЯл
- 3) туфлЯ
- 4) слЕпень

**2. В каком предложении вместо слова *ВДОХНУТЬ* нужно употребить слово *ВЗДОХНУТЬ*?**

- 1) Григорий с облегчением ВДОХНУЛ свежий ночной воздух.
- 2) Мысль о спасительной силе материнской любви ВДОХНУЛА в нее новую бодрость.
- 3) Она скорбно ВДОХНУЛА, словно после тяжелой работы.
- 4) Надежда на новое счастье ВДОХНУЛА в него жизнь.

**3. В каком ряду во всех словах должна стоять одна и та же буква *Т*?**

- 1) влас...ный взгляд, ярос...ное сопротивление, кос...ный бульон
- 2) извес...ный писатель, гнус...ный поступок, час...ное лицо

- 3) неуме...тный вопрос, гиган...ское строительство, мои ровес...ники
- 4) длинные рес...ницы, блес...нуть на солнце, словес...ный портрет

**4. В каком ряду все слова по грамматическим признакам относятся к одушевленным существительным?**

- 1) нет этих бактерий – изучать эти бактерии, нет этих наук – изучать эти науки
- 2) нет этих вопросов – изучать эти вопросы, нет этих проблем – изучать эти проблемы
- 3) нет этих звёзд – изучать эти звёзды, нет этих свойств – изучать эти свойства
- 4) нет этих млекопитающих – изучать этих млекопитающих, нет этих львов – изучать этих львов

**5. В каком ряду все неизменяемые существительные относятся к мужскому роду?**

- 1) бюро, кино, табло
- 2) мосье, атташе, рефери
- 3) такси, мисс, мадам
- 4) шимпанзе, гризли, мадемуазель

**6. В каком ряду у всех существительных можно образовать формы множественного числа?**

- 1) железо, лапша, вермишель
- 2) крупа, лёд, масло
- 3) горох, олово, земляника
- 4) молоко, картофель, сено

**7. Укажите ряд глаголов, в котором все слова с безударными окончаниями относятся ко II-му спряжению.**

- 1) смотр...шь, помн...шь, экзамену...шь
- 2) колебл...шься, лаком...шься, бор...шься
- 3) канител...шься, станов...шься, топч...шься
- 4) нянч...шься, появ...шься, наряд...шься

**8. Укажите ряд глаголов, в котором все деепричастия несовершенного вида образуются с помощью суффикса –А /-Я.**

- 1) читаю – чита..., беру – бер..., гну – гн...
- 2) буду – буд..., несу – нес..., рисую – рису...
- 3) плачу – плач..., лежу – лёж..., тону – тон...
- 4) сажу – сид..., дышу – дыш..., смотрю – смотр...

**9. Укажите ряд переходных глаголов совершенного вида, в котором все слова образуют формы страдательного залога совершенного вида. Например: *Ученики выполнили задание – Задание выполнено учениками.***

- 1) пойти, последовать, награждать
- 2) встать, отступить, осуждать
- 3) выступить, выскочить, изгибать
- 4) купить, продать, выиграть

**10. Укажите ряд прилагательных, в котором все краткие формы мужского рода перед конечной согласной имеют беглую гласную О.**

- 1) страшный, грешный, больной
- 2) смешной, резкий, неловкий
- 3) активный, спокойный, скромный

4) капризный, известный, честный

**11. С какими группами слов сочетаются собирательные числительные (кроме слова *ОБА*)?**

- 1) личными местоимениями *МЫ, ВЫ, ОНИ*, а также названиями детенышей животных
- 2) названиями взрослых животных мужского рода
- 3) существительными, имеющими только формы единственного числа
- 4) неодушевленными существительными в косвенных падежах

**12. Укажите, в каком ряду отрицательные местоимения пишутся с буквой *И*.**

- 1) н...кого винить, н...кому пожаловаться, н...чем порадовать
- 2) н...кого не обвинял, н...чем не увлекается, н...чьих писем не получал

**13. Укажите ряд наречий, которые пишутся слитно.**

- 1) с...пéреди, с...за́ди, с...ни́зу
- 2) с...перепу́ту, с...бу́хты-бара́хты, с...лихво́й
- 3) крест...на́крест, во́лей...нево́лей, то́чь...в...то́чь
- 4) чин...чи́ном, честь...че́стью, чу́дак...чу́дако́м

**14. Укажите, в каком примере приведено местоимение.**

- 1) Они отказались от...того, что им предлагали.
- 2) Он не ходит в школу от...того, что заболел.

**15. Укажите значение слова *ВОДА* в следующем предложении.**

***В сообщении много воды.***

- 1) Прозрачная бесцветная жидкость, представляющая собой химическое соединение водорода и кислорода.
- 2) В некоторых сочетаниях: напиток или настой.
- 3) Речное, морское, озёрное пространство, а также их поверхность или уровень.
- 4) *перен.* О чём-н. бессодержательном и многословном (разг.)

**16. К производному слову *ВОСХОД* приведете производящее слово, определите способ его образования, затем выделите все морфемы в производном слове.**

#### БИЛЕТ № 28

**1. В каком слове верно выделена буква, обозначающая ударный гласный звук?**

- 1) танцОвщица
- 2) принЯл
- 3) туфлЯ
- 4) слЕпень

**2. В каком предложении вместо слова *ВДОХНУТЬ* нужно употребить слово *ВЗДОХНУТЬ*?**

- 1) Григорий с облегчением ВДОХНУЛ свежий ночной воздух.
- 2) Мысль о спасительной силе материнской любви ВДОХНУЛА в нее новую бодрость.
- 3) Она скорбно ВДОХНУЛА, словно после тяжелой работы.
- 4) Надежда на новое счастье ВДОХНУЛА в него жизнь.

**3. В каком ряду во всех словах должна стоять одна и та же буква *Т*?**

- 1) влас...ный взгляд, ярос...ное сопротивление, кос...ный бульон

- 2) извес...ный писатель, гнус...ный поступок, час...ное лицо
- 3) неуме...тный вопрос, гиган...ское строительство, мои ровес...ники
- 4) длинные рес...ницы, блес...нуть на солнце, словес...ный портрет

**4. В каком ряду все слова по грамматическим признакам относятся к одушевленным существительным?**

- 1) нет этих бактерий – изучать эти бактерии, нет этих наук – изучать эти науки
- 2) нет этих вопросов – изучать эти вопросы, нет этих проблем – изучать эти проблемы
- 3) нет этих звёзд – изучать эти звёзды, нет этих свойств – изучать эти свойства
- 4) нет этих млекопитающих – изучать этих млекопитающих, нет этих львов – изучать этих львов

**5. В каком ряду все неизменяемые существительные относятся к мужскому роду?**

- 1) бюро, кино, табло
- 2) мосье, атташе, рефери
- 3) такси, мисс, мадам
- 4) шимпанзе, гризли, мадемуазель

**6. В каком ряду у всех существительных можно образовать формы множественного числа?**

- 1) железо, лапша, вермишель
- 2) крупа, лёд, масло
- 3) горох, олово, земляника
- 4) молоко, картофель, сено

**7. Укажите ряд глаголов, в котором все слова с безударными окончаниями относятся ко II-му спряжению.**

- 1) смотр...шь, помн...шь, экзамену...шь
- 2) колебл...шься, лаком...шься, бор...шься
- 3) канител...шься, станов...шься, топч...шься
- 4) нянч...шься, появ...шься, наряд...шься

**8. Укажите ряд глаголов, в котором все деепричастия несовершенного вида образуются с помощью суффикса –А /-Я.**

- 1) читаю – чита..., беру – бер..., гну – гн...
- 2) буду – буд..., несу – нес..., рисую – рису...
- 3) плачу – плач..., лежу – лёж..., тону – тон...
- 4) сажу – сид..., дышу – дыш..., смотрю – смотр...

**9. Укажите ряд переходных глаголов совершенного вида, в котором все слова образуют формы страдательного залога совершенного вида. Например: Ученики выполнили задание – Задание выполнено учениками.**

- 1) пойти, последовать, награждать
- 2) встать, отступить, осуждать
- 3) выступить, выскочить, изгибать
- 4) купить, продать, выиграть

**10. Укажите ряд прилагательных, в котором все краткие формы мужского рода перед конечной согласной имеют беглую гласную О.**

- 1) страшный, грешный, больной
- 2) смешной, резкий, неловкий

- 3) активный, спокойный, скромный
- 4) капризный, известный, честный

**11. С какими группами слов сочетаются собирательные числительные (кроме слова *ОБА*)?**

- 1) личными местоимениями *МЫ, ВЫ, ОНИ*, а также названиями детенышей животных
- 2) названиями взрослых животных мужского рода
- 3) существительными, имеющими только формы единственного числа
- 4) неодушевленными существительными в косвенных падежах

**12. Укажите, в каком ряду отрицательные местоимения пишутся с буквой *И*.**

- 1) н...кого винить, н...кому пожаловаться, н...чем порадовать
- 2) н...кого не обвинял, н...чем не увлекается, н...чьих писем не получал

**13. Укажите ряд наречий, которые пишутся слитно.**

- 1) с...переди, с...зади, с...низу
- 2) с...перепугу, с...бухты-барахты, с...лихво́й
- 3) крест...накрест, волей...неволей, точь...в...точь
- 4) чин...чином, честь...честью, чудак...чудаком

**14. Укажите, в каком примере приведено местоимение.**

- 1) Они отказались от...того, что им предлагали.
- 2) Он не ходит в школу от...того, что заболел.

**15. Укажите значение слова *ВОДА* в следующем предложении.**

*В сообщении много воды.*

- 1) Прозрачная бесцветная жидкость, представляющая собой химическое соединение водорода и кислорода.
- 2) В некоторых сочетаниях: напиток или настой.
- 3) Речное, морское, озёрное пространство, а также их поверхность или уровень.
- 4) *перен.* О чём-н. бессодержательном и многословном (разг.)

**16. К производному слову *ВОСХОД* приведете производящее слово, определите способ его образования, затем выделите все морфемы в производном слове.**

БИЛЕТЫ 9, 29

БИЛЕТ № 9

**1. В каком слове верно выделена буква, обозначающая ударный гласный звук?**

- 1) крЕмень
- 2) прИзыв
- 3) гналА
- 4) одОлжит

**2. В каком предложении вместо слова *ВЕТРЕННЫЙ* нужно употребить слово *ВЕТРЯНОЙ*?**

- 1) ВЕТРЕНАЯ декабрьская ночь чернела над станицей.
- 2) Вдали виднелась ВЕТРЕНАЯ мельница.
- 3) Лето было знойное, пыльное, ВЕТРЕНОЕ.
- 4) Я знал, что он ВЕТРЕННЫЙ человек, на которого нельзя надеяться.

**3. В каком ряду во всех словах пропущена одна и та же буква Ж?**

- 1) бума...ка, морда...ка, дворня...ка
- 2) бедня...ка, двойня...ка, наты...ка,
- 3) врасья...ку, кочеры...ка, лоды...ка
- 4) короты...ка, коври...ка, лачу...ка

**4. В каком ряду все слова по грамматическим признакам относятся к одушевленным существительным?**

- 1) нет этих мертвецов – вижу этих мертвецов, нет этих врагов – вижу этих врагов
- 2) нет этих профессоров – вижу этих профессоров, нет этих сапог – вижу эти сапоги
- 3) нет этих стульев – вижу эти стулья, нет этих платьев – вижу эти платья
- 4) нет этих дворов – вижу эти дворы, нет этих коров – вижу этих коров

**5. В каком ряду все сложносоставные существительные относятся к мужскому роду?**

- 1) кресло-кровать, вечер-встреча, дом-музей
- 2) диван-кровать, музей-квартира, автомобиль-радиостанция
- 3) вагон-ресторан, бабочка-капустница, школа-интернат
- 4) закусочная-автомат, звезда-гигант, плащ-палатка

**6. В каком ряду у всех существительных можно образовать формы множественного числа?**

- 1) пшено, пшеница, малина
- 2) цемент, медь, клубника
- 3) вино, снег, вода
- 4) шерсть, серебро, гипс

**7. Укажите ряд глаголов, в котором все слова с безударными окончаниями относятся к I-му спряжению.**

- 1) прос...шь, омрача...шь, нрав...шься
- 2) станов...шься, появ...шься, бор...шься
- 3) закаля...шься, акклиматизиру...шься, колебл...шься
- 4) тащ...шь, обожа...шь, езд...шь

**8. Укажите ряд глаголов, в котором все деепричастия совершенного вида образуются с помощью суффикса –ВШИ.**

- 1) прикоснулась – прикосну...ись, закрылась – закры..., сбежала – сбежа...
- 2) поднялась – подня...ись, посмеялась – посмея...ись, забралась – забра...ись
- 3) зашла – зайд..., задумалась – задума...ись, послушала – послуша...
- 4) вышла – выйд..., подумала – подума..., встретила – встрети...

**9. Укажите ряд переходных глаголов настоящего времени, в котором все слова образуют два действительных и два страдательных причастия.**

**Например: читать – чита-ющ-ий, чита-ви-ий, чита-ем-ый, чита-нн-ый.**

- 1) лежать, стонать, убежать
- 2) дёргать, копать, ломать
- 3) подумать, вставить, устаревать
- 4) успеть, загорать, кочевать

**10. Укажите ряд прилагательных, в котором все формы именительного падежа имеют нулевое окончание.**

- 1) волчий, лисий, заячий
- 2) свежий, дикий, горячий
- 3) синий, хороший, близкий
- 4) гусиный, куриный, утиный

**11. С какими группами существительных сочетается форма женского рода собирательного числительного *ОБЕ*?**

- 1) существительными мужского рода
- 2) существительными среднего рода
- 3) существительными женского рода
- 4) существительными, имеющими только формы единственного числа

**12. Укажите, в каком ряду приведены неопределенные местоимения.**

- 1) некого винить, нечего делать
- 2) некто в чёрной шляпе, нечто интересное

**13. Укажите ряд наречий, которые пишутся через дефис.**

- 1) до...гла, до...верху, до...низу
- 2) до...полуночи, до...завтра, до...востребования
- 3) любо...дорого, шиворот...навыворот, неожиданно...негаданно
- 4) в...одиночку, в...охапку, в...обнимку

**14. Укажите, в каком примере приведён союз.**

- 1) От...чего зависит ваше решение?
- 2) От...чего вы не зайдёте к нам?

**15. Укажите значение слова *ГЛУБИНА* в следующем предложении.**

*Меня поразила глубина её чувства.*

- 1) Протяжённость, расстояние от поверхности дна или до какой-н. точки по направлению вниз.
- 2) Пространство, далеко уходящее вглубь, по направлению ко дну.
- 3) *чего*. Пространство, расположенное далеко от границы, от края чего-н.
- 4) *перен., чего*. Сила, степень проявления чего-н.; основательность.

**16. К производному слову *ГАИ* приведете производящие слова, определите способ его образования, затем выделите все морфемы в производном слове.**

БИЛЕТ № 29

**1. В каком слове верно выделена буква, обозначающая ударный гласный звук?**

- 1) крЕмень
- 2) прИзыв
- 3) гналА
- 4) одОлжит

**2. В каком предложении вместо слова *ВЕТРЕННЫЙ* нужно употребить слово *ВЕТРЯНОЙ*?**

- 1) ВЕТРЕНАЯ декабрьская ночь чернела над станицей.
- 2) Вдали виднелась ВЕТРЕНАЯ мельница.
- 3) Лето было знойное, пыльное, ВЕТРЕНОЕ.
- 4) Я знал, что он ВЕТРЕННЫЙ человек, на которого нельзя надеяться.

**3. В каком ряду во всех словах пропущена одна и та же буква Ж?**

- 1) бума...ка, морда...ка, дворня...ка
- 2) бедня...ка, двойня...ка, наты...ка,
- 3) врасья...ку, кочеры...ка, лоды...ка
- 4) короты...ка, коври...ка, лачу...ка

**4. В каком ряду все слова по грамматическим признакам относятся к одушевленным существительным?**

- 1) нет этих мертвецов – вижу этих мертвецов, нет этих врагов – вижу этих врагов
- 2) нет этих профессоров – вижу этих профессоров, нет этих сапог – вижу эти сапоги
- 3) нет этих стульев – вижу эти стулья, нет этих платьев – вижу эти платья
- 4) нет этих дворов – вижу эти дворы, нет этих коров – вижу этих коров

**5. В каком ряду все сложносоставные существительные относятся к мужскому роду?**

- 1) кресло-кровать, вечер-встреча, дом-музей
- 2) диван-кровать, музей-квартира, автомобиль-радиостанция
- 3) вагон-ресторан, бабочка-капустница, школа-интернат
- 4) закусовая-автомат, звезда-гигант, плащ-палатка

**6. В каком ряду у всех существительных можно образовать формы множественного числа?**

- 1) пшено, пшеница, малина
- 2) цемент, медь, клубника
- 3) вино, снег, вода
- 4) шерсть, серебро, гипс

**7. Укажите ряд глаголов, в котором все слова с безударными окончаниями относятся к I-му спряжению.**

- 1) прос...шь, омрача...шь, нрав...шься
- 2) станов...шься, появ...шься, бор...шься
- 3) закаля...шься, акклиматизиру...шься, колебл...шься
- 4) тащ...шь, обожа...шь, езд...шь

**8. Укажите ряд глаголов, в котором все деепричастия совершенного вида образуются с помощью суффикса –ВШИ.**

- 1) прикоснулась – прикосну...ись, закрылась – закры..., сбежала – сбежа...
- 2) поднялась – подня...ись, посмеялась – посмея...ись, забралась – забра...ись
- 3) зашла – зайд..., задумалась – задума...ись, послушала – послуша...
- 4) вышла – выйд..., подумала – подума..., встретила – встрети...

**9. Укажите ряд переходных глаголов настоящего времени, в котором все слова образуют два действительных и два страдательных причастия.**

**Например: читать – чита-ющ-ий, чита-ви-ий, чита-ем-ый, чита-нн-ый.**

- 1) лежать, стонать, убежать
- 2) дёргать, копать, ломать
- 3) подумать, вставить, устаревать
- 4) успеть, загорать, кочевать

**10. Укажите ряд прилагательных, в котором все формы именительного падежа имеют нулевое окончание.**



- 1) волчий, лисий, заячий
- 2) свежий, дикий, горячий
- 3) синий, хороший, близкий
- 4) гусиный, куриный, утиный

**11. С какими группами существительных сочетается форма женского рода собирательного числительного *ОБЕ*?**

- 1) существительными мужского рода
- 2) существительными среднего рода
- 3) существительными женского рода
- 4) существительными, имеющими только формы единственного числа

**12. Укажите, в каком ряду приведены неопределенные местоимения.**

- 1) некого винить, нечего делать
- 2) некто в чёрной шляпе, нечто интересное

**13. Укажите ряд наречий, которые пишутся через дефис.**

- 1) до...гла, до...верху, до...низу
- 2) до...полуночи, до...завтра, до...востребования
- 3) любо...дорого, шиворот...навыорот, неожиданно...негаданно
- 4) в...одиночку, в...охапку, в...обнимку

**14. Укажите, в каком примере приведён союз.**

- 1) От...чего зависит ваше решение?
- 2) От...чего вы не зайдёте к нам?

**15. Укажите значение слова *ГЛУБИНА* в следующем предложении.**

*Меня поразила глубина её чувства.*

- 1) Протяжённость, расстояние от поверхности дна или до какой-н. точки по направлению вниз.
- 2) Пространство, далеко уходящее вглубь, по направлению ко дну.
- 3) *чего*. Пространство, расположенное далеко от границы, от края чего-н.
- 4) *перен., чего*. Сила, степень проявления чего-н.; основательность.

**16. К производному слову *ГАИ* приведете производящие слова, определите способ его образования, затем выделите все морфемы в производном слове.**

БИЛЕТЫ 10, 30

БИЛЕТ № 10

**1. В каком слове верно выделена буква, обозначающая ударный гласный звук?**

- 1) откупОрил
- 2) обОстренный
- 3) донЕльзя
- 4) углУбить

**2. В каком предложении вместо слова *ВЗРЫВНОЙ* нужно употребить слово *ВЗРЫВЧАТЫЙ*?**

- 1) ВЗРЫВНАЯ волна отбросила Сашку метра на три.

- 2) В нем горели страстные, порой ВЗРЫВНЫЕ чувства.
- 3) В местах боев до сих пор находят ВЗРЫВНЫЕ материалы.
- 4) Геологи производили ВЗРЫВНЫЕ работы.

**3. В каком ряду во всех словах пропущена буква И?**

- 1) разб...ру, разб...рать, разб...рательство
- 2) зам...реть, зам...рать, зам...рающий
- 3) зап...рать, зап...реть, зап...рательство
- 4) выт...рающий, выт...рать, выт...рание

**4. В каком ряду все слова по грамматическим признакам относятся к одушевленным существительным?**

- 1) нет этих чашек – вижу эти чашки, нет этих портретов – вижу эти портреты
- 2) нет этих покойников – вижу этих покойников, нет этих комаров – вижу этих комаров
- 3) нет этих перьев – вижу эти перья, нет этих вагонов – вижу эти вагоны
- 4) нет этих токарей – вижу этих токарей, нет этих ламп – вижу эти лампы

**5. В каком ряду все аббревиатуры относятся к женскому роду?**

- 1) ВГИК, МВД, НИИ
- 2) ГУМ, ЦУМ, ФСБ
- 3) ГИБДД, ГЭС, ТЭЦ
- 4) ДТП, ЧП, РФ

**6. В каком ряду у всех существительных можно образовать формы множественного числа?**

- 1) смех, ловкость, слава,
- 2) печаль, красота, скорость
- 3) быстрота, близость, трусость,
- 4) доброта, большинство, хвастовство

**7. Укажите ряд глаголов, в котором все слова с безударными окончаниями относятся ко II-му спряжению.**

- 1) высид...шь, выскобл...шь, вып...шься
- 2) жал...шь, смотр...шь, бормоч...шь
- 3) мел...шь, верт...шь, ненави́д...шь
- 4) тащ...шь, тревож...шь, удаля...шься

**8. Укажите ряд глаголов, в котором все деепричастия совершенного вида образуются с помощью суффикса –Я.**

- 1) оделась – оде...ись, написала – написа..., закрыла – закры...
- 2) вылечилась – вылечи...ись, измерила – измери..., обидела – обиде...
- 3) привезла – привез..., принесла – принес..., подмела – подмет...
- 4) присмирела – присмире..., преобразовала – преобразова..., убежала – убежа...

**9. Укажите ряд переходных глаголов совершенного вида, в котором все слова образуют только действительное причастие совершенного вида и страдательное причастие совершенного вида. Например: *прочитать* – *прочита-вш-ий*, *прочита-нн-ый*.**

- 1) уснуть, убежать, стонать
- 2) выскочить, отступить, приехать
- 3) подумать, высказывать, спешить

4) написать, подарить, положить

**10. Укажите ряд прилагательных, в котором все слова пишутся с мягким знаком.**

- 1) заяч...его, волч...его, лис...его
- 2) си...его, горяч...его, медвеж...его
- 3) хорош...его, рыб...его, нищ...его
- 4) свеж...его, собач...его, тощ...его

**11. Какие количественные числительные указывают на одушевленность существительных?**

- 1) пять, шесть, семь
- 2) восемь, девять, десять
- 3) двадцать два, двадцать три, двадцать четыре
- 4) два, три, четыре

**12. Укажите, в каком ряду неопределенные местоимения пишутся раздельно.**

- 1) кое...кто, что...нибудь, что...либо
- 2) кое...с...чем, кое...к...кому, кое...с...каким

**13. Укажите ряд наречий, которые пишутся раздельно.**

- 1) в...попыхах, в...потьмах, в...торопях
- 2) на...изнанку, по...одиночке, в...замен
- 3) в...дре'безги, на...изусть, на...тоща́к
- 4) в ...сердцах, в...потёмках, на...побегушках

**14. Укажите, в каком примере приведён предлог.**

- 1) Я иду на...встречу другу.
- 2) Я иду на...встречу с другом.

**15. Укажите значение слова *ГОВОРИТЬ* в следующем предложении.**

*Данный факт о многом говорит.*

- 1) Владеть устной речью, а также владеть каким-н. языком; произносить, разговаривать.
- 2) *что, о ком-чём и с союзом «что».* Словесно выражать мысли, сообщать.
- 3) *о ком-чём и с союзом «что».* Высказывать мнение, суждение, обсуждать что-н.
- 4) *перен., о чём.* То же, что свидетельствовать.

**16. К производному слову *ЖЕЛЕЗОБЕТОН* приведете производящие слова, определите способ его образования, затем выделите все морфемы в производном слове.**

#### БИЛЕТ № 30

**1. В каком слове верно выделена буква, обозначающая ударный гласный звук?**

- 1) откупОрил
- 2) обОстренный
- 3) донЕльзя
- 4) углУбить

**2. В каком предложении вместо слова *ВЗРЫВНОЙ* нужно употребить слово *ВЗРЫВЧАТЫЙ*?**

- 1) ВЗРЫВНАЯ волна отбросила Сашку метра на три.

- 2) В нем горели страстные, порой ВЗРЫВНЫЕ чувства.
- 3) В местах боев до сих пор находят ВЗРЫВНЫЕ материалы.
- 4) Геологи производили ВЗРЫВНЫЕ работы.

**3. В каком ряду во всех словах пропущена буква И?**

- 1) разб...ру, разб...рать, разб...рательство
- 2) зам...реть, зам...рать, зам...рающий
- 3) зап...рать, зап...реть, зап...рательство
- 4) выт...рающий, выт...рать, выт...рание

**4. В каком ряду все слова по грамматическим признакам относятся к одушевленным существительным?**

- 1) нет этих чашек – вижу эти чашки, нет этих портретов – вижу эти портреты
- 2) нет этих покойников – вижу этих покойников, нет этих комаров – вижу этих комаров
- 3) нет этих перьев – вижу эти перья, нет этих вагонов – вижу эти вагоны
- 4) нет этих токарей – вижу этих токарей, нет этих ламп – вижу эти лампы

**5. В каком ряду все аббревиатуры относятся к женскому роду?**

- 1) ВГИК, МВД, НИИ
- 2) ГУМ, ЦУМ, ФСБ
- 3) ГИБДД, ГЭС, ТЭЦ
- 4) ДТП, ЧП, РФ

**6. В каком ряду у всех существительных можно образовать формы множественного числа?**

- 1) смех, ловкость, слава,
- 2) печаль, красота, скорость
- 3) быстрота, близость, трусость,
- 4) доброта, большинство, хвастовство

**7. Укажите ряд глаголов, в котором все слова с безударными окончаниями относятся ко II-му спряжению.**

- 1) высид...шь, выскобл...шь, выпс...шься
- 2) жал...шь, смотр...шь, бормоч...шь
- 3) мел...шь, верт...шь, ненави́д...шь
- 4) тащ...шь, тревож...шь, удаля...шься

**8. Укажите ряд глаголов, в котором все деепричастия совершенного вида образуются с помощью суффикса –Я.**

- 1) оделась – оде...ись, написала – написа..., закрыла – закры...
- 2) вылечилась – вылечи...ись, измерила – измери..., обидела – обиде...
- 3) привезла – привез..., принесла – принес..., подмела – подмет...
- 4) присмирела – присмире..., преобразовала – преобразова..., убежала – убежа...

**9. Укажите ряд переходных глаголов совершенного вида, в котором все слова образуют только действительное причастие совершенного вида и страдательное причастие совершенного вида. Например: *прочитать – прочита-вш-ий, прочита-нн-ый*.**

- 1) уснуть, убежать, стонать
- 2) выскочить, отступить, приехать
- 3) подумать, выскакать, спешить
- 4) написать, подарить, положить

**10. Укажите ряд прилагательных, в котором все слова пишутся с мягким знаком.**

- 1) заяч...его, волч...его, лис...его
- 2) си...его, горяч...его, медвеж...его
- 3) хорош...его, рыб...его, нищ...его
- 4) свеж...его, собач...его, тощ...его

**11. Какие количественные числительные указывают на одушевленность существительных?**

- 1) пять, шесть, семь
- 2) восемь, девять, десять
- 3) двадцать два, двадцать три, двадцать четыре
- 4) два, три, четыре

**12. Укажите, в каком ряду неопределенные местоимения пишутся раздельно.**

- 1) кое...кто, что...нибудь, что...либо
- 2) кое...с...чем, кое...к...кому, кое...с...каким

**13. Укажите ряд наречий, которые пишутся раздельно.**

- 1) в...попыха́х, в...потьма́х, в...торопя́х
- 2) на...изна́нку, по...оди́ночке, в...заме́н
- 3) в...дре́безги, на...изу́сть, на...тоща́к
- 4) в ...сердца́х, в...потёмка́х, на...побе́гушках

**14. Укажите, в каком примере приведён предлог.**

- 1) Я иду на...встречу другу.
- 2) Я иду на...встречу с другом.

**15. Укажите значение слова *ГОВОРИТЬ* в следующем предложении.**

*Данный факт о многом говорит.*

- 1) Владеть устной речью, а также владеть каким-н. языком; произносить, разговаривать.
- 2) *что, о ком-чём и с союзом «что».* Словесно выражать мысли, сообщать.
- 3) *о ком-чём и с союзом «что».* Высказывать мнение, суждение, обсуждать что-н.
- 4) *перен., о чём.* То же, что свидетельствовать.

**16. К производному слову *ЖЕЛЕЗОБЕТОН* приведете производящие слова, определите способ его образования, затем выделите все морфемы в производном слове.**

БИЛЕТЫ 11, 31

БИЛЕТ № 11

**1. В каком слове верно выделена буква, обозначающая ударный гласный звук?**

- 1) прИбыла
- 2) цЕпочка
- 3) ободрИть
- 4) прозОрлива

**2. В каком предложении вместо слова *ВОЕННЫЙ* нужно употребить слово *ВОИНСКИЙ*?**

- 1) В стане было объявлено ВОЕННОЕ положение.
- 2) Письма солдатам отправляли в ВОЕННУЮ часть.
- 3) Иванов был ВОЕННЫМ человеком и знал, что на войне не бегают с места на место.
- 4) Они жили в ВОЕННОМ городке.

**3. В каком ряду во всех словах пропущена буква И?**

- 1) бл...стательный, бл...стать, бл...стающий
- 2) выж...гать, выж...гание, выж...чь,
- 3) выч...тать, выч...сть, выч...тание
- 4) ч...та, соч...тать, соч...тание

**4. В каком ряду все слова по грамматическим признакам относятся к одушевленным существительным?**

- 1) нет этих дверей – вижу эти двери, нет этих потолков – вижу эти потолки
- 2) нет этих геологов – вижу этих геологов, нет этих девочек – вижу этих девочек
- 3) нет этих трупов – вижу эти трупы, нет этих сумок – вижу эти сумки
- 4) нет этих мышей – вижу мышей, нет этих стен – вижу эти стены

**5. В каком ряду все аббревиатуры относятся к мужскому роду?**

- 1) ООН, ЛЭП, АЭС
- 2) СНГ, ЗАГС, МЧС
- 3) МГУ, МИД, вуз
- 4) НИИ, ГЭС, ООН

**6. В каком ряду у всех существительных можно образовать формы множественного числа?**

- 1) свежесть, спокойствие, уют
- 2) суть, грусть, терпение
- 3) радушие, хрипота, доброта
- 4) радость, нежность, глубина

**7. Укажите ряд глаголов, в котором все слова с безударными окончаниями являются разноспрягаемыми.**

- 1) слыш...т, держ...т, зна...т
- 2) хоч...т, беж...т, брезж...т
- 3) зижд...тся, посчастлив...тся, бре...тся
- 4) кле...т, плач...т, терп...т

**8. Укажите ряд глаголов, в котором все формы повелительного наклонения образованы правильно.**

- 1) едешь - едь, кинешь - кинь, бросишь - брось
- 2) едешь - поезжай, слушаешь – слушай, начинаешь - начинай
- 3) едешь - езжай, играешь – играй, встаёшь - вставай
- 4) едешь - ехай, бьёшь - бей, шьёшь - шей

**9. Укажите ряд непереходных глаголов несовершенного вида, в котором все слова образуют только действительное причастие настоящего времени и действительное причастие прошедшего времени. Например: *работать – работа-ющ-ий, работа-вш-ий*.**

- 1) прибежать, подумать, устареть
- 2) отступить, вставать, ехать

- 3) встать, приехать, устать
- 4) зайти, одеться, уехать

**10. Укажите ряд прилагательных, в котором все слова пишутся с мягким знаком.**

- 1) урал...ский, астрахан...ский, сибир...ский
- 2) сентябр...ский, рыцар....ский, монастыр...ский
- 3) маршал...ский, адмирал...ский, генерал...ский
- 4) ноябр...ский, декабр...ский, январ...ский

**11. Какие числительные имеют только две падежные формы?**

- 1) один, двадцать два, двадцать три, двадцать четыре
- 2) сорок, девяносто, сто, полтора, полтораста
- 3) пять, пятьдесят шесть, пятьдесят семь, пятьдесят восемь
- 4) девять, десять, двадцать один

**12. Укажите, в каком примере употреблено притяжательное местоимение.**

- 1) Я был у его брата
- 2) Я был у него дома

**13. Укажите ряд наречий, которые пишутся слитно.**

- 1) на...ощупь, на...совесть, на...поруки
- 2) на...оборот, на...отрез, на...пролом
- 3) под...носом, под...руко́й, под...шумо́к
- 4) за...полночь, за...полдень, за...упоко́й

**14. Укажите, в каком примере приведено существительное с предлогом.**

- 1) Я хочу спросить на...счет лекции.
- 2) Надо положить деньги на...счёт в банке.

**15. Укажите значение слова *ГРАЖДАНСКИЙ* в следующем предложении.**

*Он пришёл не в мундире, а в гражданском костюме.*

- 1) Относящийся к правовым отношениям граждан между собой и их отношениям с государственными органами и организациями.
- 2) Свойственный гражданину как сознательному члену общества.
- 3) Невоенный, штатский.
- 4) Нецерковный, не связанный с церковным обрядом.

**16. К производному слову (полезное) *ископаемое* приведете производящее слово, определите способ его образования, затем выделите все морфемы в производном слове.**

БИЛЕТ № 31

**1. В каком слове верно выделена буква, обозначающая ударный гласный звук?**

- 1) прИбыла
- 2) цЕпочка
- 3) ободрИть
- 4) прозОрлива

**2. В каком предложении вместо слова *ВОЕННЫЙ* нужно употребить слово *ВОИНСКИЙ*?**

- 1) В стане было объявлено ВОЕННОЕ положение.
- 2) Письма солдатам отправляли в ВОЕННУЮ часть.
- 3) Иванов был ВОЕННЫМ человеком и знал, что на войне не бегают с места на место.

4) Они жили в ВОЕННОМ городке.

**3. В каком ряду во всех словах пропущена буква И?**

- 1) бл...стательный, бл...стать, бл...стающий
- 2) выж...гать, выж...гание, выж...чь,
- 3) выч...тать, выч...сть, выч...тание
- 4) ч...та, соч...тать, соч...тание

**4. В каком ряду все слова по грамматическим признакам относятся к одушевленным существительным?**

- 1) нет этих дверей – вижу эти двери, нет этих потолков – вижу эти потолки
- 2) нет этих геологов – вижу этих геологов, нет этих девочек – вижу этих девочек
- 3) нет этих трупов – вижу эти трупы, нет этих сумок – вижу эти сумки
- 4) нет этих мышей – вижу мышей, нет этих стен – вижу эти стены

**5. В каком ряду все аббревиатуры относятся к мужскому роду?**

- 1) ООН, ЛЭП, АЭС
- 2) СНГ, ЗАГС, МЧС
- 3) МГУ, МИД, вуз
- 4) НИИ, ГЭС, ООН

**6. В каком ряду у всех существительных можно образовать формы множественного числа?**

- 1) свежесть, спокойствие, уют
- 2) суть, грусть, терпение
- 3) радушие, хрипота, доброта
- 4) радость, нежность, глубина

**7. Укажите ряд глаголов, в котором все слова с безударными окончаниями являются разноспрягаемыми.**

- 1) слыш...т, держ...т, зна...т
- 2) хоч...т, беж...т, брезж...т
- 3) зижд...тся, посчастлив...тся, бре...тся
- 4) кле...т, плач...т, терп...т

**8. Укажите ряд глаголов, в котором все формы повелительного наклонения образованы правильно.**

- 1) едешь - едь, кинешь - кинь, бросишь - брось
- 2) едешь - поезжай, слушаешь – слушай, начинаешь - начинай
- 3) едешь - езжай, играешь – играй, встаёшь - вставай
- 4) едешь - ехай, бьёшь - бей, шьёшь - шей

**9. Укажите ряд непереходных глаголов несовершенного вида, в котором все слова образуют только действительное причастие настоящего времени и действительное причастие прошедшего времени. Например: *работать – работа-ющ-ий, работа-вш-ий*.**

- 1) прибежать, подумать, устареть
- 2) отступить, вставить, ехать
- 3) встать, приехать, устать
- 4) зайти, одеться, уехать

**10. Укажите ряд прилагательных, в котором все слова пишутся с мягким знаком.**



- 1) урал...ский, астрахан...ский, сибир...ский
- 2) сентябр...ский, рыцар...ский, монастыр...ский
- 3) маршал...ский, адмирал...ский, генерал...ский
- 4) ноябр...ский, декабр...ский, январ...ский

**11. Какие числительные имеют только две падежные формы?**

- 1) один, двадцать два, двадцать три, двадцать четыре
- 2) сорок, девяносто, сто, полтора, полтораста
- 3) пять, пятьдесят шесть, пятьдесят семь, пятьдесят восемь
- 4) девять, десять, двадцать один

**12. Укажите, в каком примере употреблено притяжательное местоимение.**

- 1) Я был у его брата
- 2) Я был у него дома

**13. Укажите ряд наречий, которые пишутся слитно.**

- 1) на...ощупь, на...совесть, на...поруки
- 2) на...оборот, на...отрез, на...пролом
- 3) под...носом, под...руко́й, под...шумо́к
- 4) за́...полночь, за́...полдень, за...упоко́й

**14. Укажите, в каком примере приведено существительное с предлогом.**

- 1) Я хочу спросить на...счет лекции.
- 2) Надо положить деньги на...счёт в банке.

**15. Укажите значение слова *ГРАЖДАНСКИЙ* в следующем предложении.**

*Он пришёл не в мундире, а в гражданском костюме.*

- 1) Относящийся к правовым отношениям граждан между собой и их отношениям с государственными органами и организациями.
- 2) Свойственный гражданину как сознательному члену общества.
- 3) Невоенный, штатский.
- 4) Нецерковный, не связанный с церковным обрядом.

**16. К производному слову (полезное) *ископаемое* приведете производящее слово, определите способ его образования, затем выделите все морфемы в производном слове.**

БИЛЕТЫ 12, 32

БИЛЕТ № 12

**1. В каком слове верно выделена буква, обозначающая ударный гласный звук?**

- 1) сирОты
- 2) ждАла
- 3) согнУтый
- 4) вероисповедАние

**2. В каком предложении вместо слова *ОПЛАТИТЬ* нужно употребить слово *ЗАПЛАТИТЬ*?**

- 1) Необходимо ОПЛАТИТЬ труд рабочих.
- 2) Мне ОПЛАТИЛИ все расходы по командировке.

- 3) Мне пришлось ОПЛАТИТЬ за ее покупки.
- 4) Кондуктор попросил ОПЛАТИТЬ проезд.

**3. В каком ряду во всех словах пропущена буква О?**

- 1) изл...гать, изл...жить, изл...жение
- 2) предл...жение, предпол...жение, сл...жа руки
- 3) выр...щенный, водор...сли, зар...сли
- 4) выр...сти, р...сток, р...стовщик

**4. В каком ряду все слова по грамматическим признакам относятся к одушевленному существительным?**

- 1) нет этих вирусов – изучать эти вирусы, нет этих дисциплин – изучать эти дисциплины
- 2) нет этих планет – изучать эти планеты, нет этих деревьев – изучать эти деревья
- 3) нет этих растений – изучать эти растения, нет этих особенностей – изучать эти особенности
- 4) нет этих коров – вижу этих коров, нет этих животных – вижу этих животных

**5. В каком ряду у всех уменьшительно-ласкательных существительных окончания выбраны правильно?**

- 1) зимушко, шинелишко, голосишко
- 2) мыслишка, домишка, умишка
- 3) горюшко, ружьишко, сердчишко
- 4) травушка, церквушка, сараюшка

**6. В каком ряду у всех существительных можно образовать формы множественного числа?**

- 1) генералитет, спасение, рождество
- 2) возможность, сбор, движение
- 3) наказание, попрошайничество, пренебрежение
- 4) детвора, листва, беднота

**7. Укажите ряд глаголов, в котором все слова в настоящем времени имеют безударный суффикс –ИВА-.**

- 1) совет...ть, развед...ть, команд...ть
- 2) подгляд...ть, допыт...ть, утапт...ть
- 3) танц...ть, треб...ть, всхлип...ть
- 4) экзамен...ть, разыгр...ть, выбрас...ть

**8. Укажите ряд глаголов, в котором все формы повелительного наклонения образованы правильно.**

- 1) ляжешь – ляжь, встанешь – встань, забудешь – забудь
- 2) можешь - моги, печёшь – пеки, кричишь - кричи
- 3) хочешь – хоти, прыгнешь – прыгни, вспомнишь - вспомни
- 4) пишешь – пиши, несёшь – неси, ведёшь - веди

**9. Укажите ряд непереходных глаголов совершенного вида, в котором все слова образуют только действительное причастие совершенного вида.**

**Например: поработать – поработа-ви-ий.**

- 1) выскакивать, устаревать, разыгрывать
- 2) приезжать, вставать, зевать
- 3) посмотреть, приехать, убежать

4) успевать, уходить, присутствовать

**10. Укажите ряд прилагательных, в котором все слова пишутся с двумя *Н*.**

- 1) каме...ый, копчѐ...ый, кожа...ый
- 2) серебря...ый, деревя...ый, стекла...ый
- 3) олова...ый, земля...ой, глина...ый
- 4) дли...ый, исти...ый, стари...ый

**11. Какие числительные в форме именительного падежа сочетается с существительными в форме единственного числа?**

- 1) пять, шесть, семь, восемь, тридцать пять
- 2) девять, десять, одиннадцать, тридцать шесть
- 3) два, оба, полтора, три, четыре
- 4) двадцать пять, двадцать шесть, двадцать семь

**12. Укажите, в каком ряду притяжательное местоимение относится к лицу, которому принадлежит предмет.**

- 1) Я написал своё письмо, Ты взял своё письмо
- 2) Я прочитал твоё письмо, Ты прочитал моё письмо

**13. Укажите ряд наречий, которые пишутся через дефис.**

- 1) в...расплох, в...разрез, в...разнобо́й
- 2) на...перевѐс, на...переко́р, на...перере́з
- 3) подобру́...поздорову, тихо...смирно, ма́ло...ма́льски
- 4) на...днях, на...радостях, на...часах

**14. Укажите, в каком примере приведѐн предлог.**

- 1) Ответ придѐт в...течени... месяца.
- 2) В...течени... реки много изгибов.

**15. Укажите значение слова *ДЕНЬ* в следующем предложении.**

*9 Мая – Праздник Победы в Великой Отечественной войне.*

- 1) Часть суток от восхода до захода солнца, между утром и вечером.
- 2) То же, что сутки.
- 3) Промежуток времени в пределах суток, занятый или характеризуемый чем-н.
- 4) *чего*. Календарное число месяца, посвященное какому-н. событию, связанное с чем-н.

**16. К производному слову *КРУГЛОЛИЦЫЙ* приведете производящие слова, определите способ его образования, затем выделите все морфемы в производном слове.**

#### БИЛЕТ № 32

**1. В каком слове верно выделена буква, обозначающая ударный гласный звук?**

- 1) сирОты
- 2) ждАла
- 3) согнУтый
- 4) вероисповедАние

**2. В каком предложении вместо слова *ОПЛАТИТЬ* нужно употребить слово *ЗАПЛАТИТЬ*?**

- 1) Необходимо ОПЛАТИТЬ труд рабочих.
- 2) Мне ОПЛАТИЛИ все расходы по командировке.
- 3) Мне пришлось ОПЛАТИТЬ за ее покупки.
- 4) Кондуктор попросил ОПЛАТИТЬ проезд.

**3. В каком ряду во всех словах пропущена буква О?**

- 1) изл...гать, изл...жить, изл...жение
- 2) предл...жение, предпол...жение, сл...жа руки
- 3) выр...щенный, водор...сли, зар...сли
- 4) выр...сти, р...сток, р...стовщик

**4. В каком ряду все слова по грамматическим признакам относятся к одушевленным существительным?**

- 1) нет этих вирусов – изучать эти вирусы, нет этих дисциплин – изучать эти дисциплины
- 2) нет этих планет – изучать эти планеты, нет этих деревьев – изучать эти деревья
- 3) нет этих растений – изучать эти растения, нет этих особенностей – изучать эти особенности
- 4) нет этих коров – вижу этих коров, нет этих животных – вижу этих животных

**5. В каком ряду у всех уменьшительно-ласкательных существительных окончания выбраны правильно?**

- 1) зимушко, шинелишко, голосишко
- 2) мыслишка, домишка, умишка
- 3) горюшко, ружьишко, сердчишко
- 4) травушка, церквушка, сараюшка

**6. В каком ряду у всех существительных можно образовать формы множественного числа?**

- 1) генералитет, спасение, рождество
- 2) возможность, сбор, движение
- 3) наказание, попрошайничество, пренебрежение
- 4) детвора, листва, беднота

**7. Укажите ряд глаголов, в котором все слова в настоящем времени имеют безударный суффикс –ИВА-.**

- 1) совет...ть, развед...ть, команд...ть
- 2) подгляд...ть, допыт...ть, утапт...ть
- 3) танц...ть, треб...ть, всхлип...ть
- 4) экзамен...ть, разыгр...ть, выбрас...ть

**8. Укажите ряд глаголов, в котором все формы повелительного наклонения образованы правильно.**

- 1) ляжешь – ляжь, встанешь – встань, забудешь – забудь
- 2) можешь – моги, печёшь – пеки, кричишь – кричи
- 3) хочешь – хоти, прыгнешь – прыгни, вспомнишь – вспомни
- 4) пишешь – пиши, несёшь – неси, ведёшь – веди

**9. Укажите ряд непереходных глаголов совершенного вида, в котором все слова образуют только действительное причастие совершенного вида.**

**Например: поработать – поработа-вш-ий.**

- 1) высказывать, устаревать, разыгрывать

- 2) приезжать, вставать, зевать
- 3) посмотреть, приехать, убежать
- 4) успевать, уходить, присутствовать

**10. Укажите ряд прилагательных, в котором все слова пишутся с двумя *Н*.**

- 1) каме...ый, копчё...ый, кожа...ый
- 2) серебря...ый, дерева...ый, стекла...ый
- 3) олова...ый, земля...ой, глина...ый
- 4) дли...ый, исти...ый, стари...ый

**11. Какие числительные в форме именительного падежа сочетается с существительными в форме единственного числа?**

- 1) пять, шесть, семь, восемь, тридцать пять
- 2) девять, десять, одиннадцать, тридцать шесть
- 3) два, оба, полтора, три, четыре
- 4) двадцать пять, двадцать шесть, двадцать семь

**12. Укажите, в каком ряду притяжательное местоимение относится к лицу, которому принадлежит предмет.**

- 1) Я написал своё письмо, Ты взял своё письмо
- 2) Я прочитал твоё письмо, Ты прочитал моё письмо

**13. Укажите ряд наречий, которые пишутся через дефис.**

- 1) в...расплох, в...разрез, в...разнобо́й
- 2) на...перевес, на...перекор, на...перерез
- 3) подобру́...поздорову, тихо...смирно, ма́ло...ма́льски
- 4) на...днях, на...радостях, на...часах

**14. Укажите, в каком примере приведён предлог.**

- 1) Ответ придёт в...течени... месяца.
- 2) В...течени... реки много изгибов.

**15. Укажите значение слова *ДЕНЬ* в следующем предложении.**

**9 Мая – Праздник Победы в Великой Отечественной войне.**

- 1) Часть суток от восхода до захода солнца, между утром и вечером.
- 2) То же, что сутки.
- 3) Промежуток времени в пределах суток, занятый или характеризующийся чем-н.
- 4) *чего*. Календарное число месяца, посвященное какому-н. событию, связанное с чем-н.

**16. К производному слову *КРУГЛОЛИЦЫЙ* приведете производящие слова, определите способ его образования, затем выделите все морфемы в производном слове.**

БИЛЕТЫ 13, 33

БИЛЕТ № 13

**1. В каком слове верно выделена буква, обозначающая ударный гласный звук?**

- 1) закУпорить
- 2) усугУбить

- 3) начавшись
- 4) восприняла

**2. В каком предложении вместо слова *ПОСТУПОК* нужно употребить слово *ПРОСТУПОК*?**

- 1) Все его благодарили за благородный ПОСТУПОК.
- 2) Его выбор был не случайностью, а осозанным ПОСТУПКОМ.
- 3) Маша одобряла ПОСТУПКИ и высказывания брата.
- 4) Она выговаривала мне за мои непростительные ПОСТУПКИ.

**3. В каком ряду во всех словах пропущена буква *А*?**

- 1) ск...кать, обск...кать, подск...кать
- 2) ск...кун, на ск...ку, заск...чить
- 3) переск...чить, выск...чка, ск...чок
- 4) ск...чкообразный, подск...чить, вск...чить

**4. В каком ряду все слова по грамматическим признакам относятся к одушевленным существительным?**

- 1) нет этих существ - вижу этих существ, нет этих черепах – вижу этих черепах
- 2) нет этих матрасов – вижу эти матрасы, нет этих садов – вижу эти сады
- 3) нет этих самолётов – вижу эти самолёты, нет этих обезьян – вижу этих обезьян
- 4) нет этих змей, вижу этих змей, нет этих волн – вижу эти волны

**5. В каком ряду у всех уменьшительно-ласкательных существительных окончания выбраны правильно?**

- 1) соловушко, скворушко, городишко
- 2) пальтишко, здоровьишко, платьишко
- 3) долюшка, зорюшка, одеялишка
- 4) заборишка, купчишка, лгунишка

**6. В каком ряду у всех существительных можно образовать формы множественного числа?**

- 1) мелкота, мошкара, крестьянство
- 2) бег, боль, гонка
- 3) агентура, посещение, воровство
- 4) хранение, нападение, студенчество

**7. Укажите ряд глаголов, в котором все слова в настоящем времени имеют безударный суффикс *-ИВА-*.**

- 1) треб...ть, бесед...ть, оборач...ть
- 2) затрач...ть, аттест...ть, старт...ть
- 3) укорач...ть, плут...ть, протест...ть,
- 4) обусловл...ть, расстёг...ть, рассматр...ть

**8. Укажите ряд глаголов, в котором все формы повелительного наклонения образованы правильно.**

- 1) вижу – види, режешь – режь, пью - пей
- 2) слышу – слышь, смотришь – смотри, глядишь - гляди
- 3) играешь – играй, поёшь – пой, делаешь - делай
- 4) жаждешь – жажди, смотришь – смотри, говоришь - говори

**9. Укажите ряд переходных глаголов несовершенного вида, в котором все слова образуют два действительных и два страдательных причастия.**

**Например: читать – чита-ющ-ий, чита-ви-ий, чита-ем-ый, чита-нн-ый.**

- 1) опаздывать, звучать, заходить
- 2) топить, точить, травить
- 3) командовать, конкурировать, нападать
- 4) успевать, вылезать, глохнуть

**10. Укажите ряд прилагательных, в котором все слова пишутся с одним Н.**

- 1) румя...ый, ю...ый, бараба...ый
- 2) обществе...ый, безветре...ый, листве...ый
- 3) песча...ый, петуши...ый, орли...ый
- 4) веществе...ый, пламе...ый, це...ый

**11. Укажите правильное употребление слова *люди* в сочетании с числительными.**

- 1) двух людей, двум людям
- 2) двух молодых людей, двум молодым людям
- 3) трех людей, трем людям
- 4) четырех людей, четырем людям

**12. Укажите, в каком ряду указательное местоимение указывает на ближний от говорящего предмет.**

- 1) Возьми вон ту книгу
- 2) Возьми вот эту книгу

**13. Укажите ряд слов, которые пишутся с мягким знаком на конце слова.**

- 1) уж..., замуж..., невтерпёж...
- 2) пахуч..., дремуч..., колюч...
- 3) вскач..., настез..., сплош...
- 4) калач..., палач..., мяч...

**14. Укажите, в каком примере приведён предлог.**

- 1) В...следстви... этого он каждый год ездил в Москву.
- 2) В...следстви.. по делу об угоне машины появились новые факты.

**15. Укажите значение слова *ЖИРНЫЙ* в следующем предложении.**

*Заголовок выделен жирным шрифтом.*

- 1) Обильный жирами, с большим количеством жира.
- 2) Толстый, тучный, ожиревший.
- 3) Грязный от жира.
- 4) С толстыми линиями букв, знаков.

**16. К производному слову *ЛЕСОСТЕПЬ* приведете производящие слова, определите способ его образования, затем выделите все морфемы в производном слове.**

#### БИЛЕТ № 33

**1. В каком слове верно выделена буква, обозначающая ударный гласный звук?**

- 1) закУпорить
- 2) усугУбить
- 3) нАчавшись

4) воспрИняла

**2. В каком предложении вместо слова *ПОСТУПОК* нужно употребить слово *ПРОСТУПОК*?**

- 1) Все его благодарили за благородный ПОСТУПОК.
- 2) Его выбор был не случайностью, а осознанным ПОСТУПКОМ.
- 3) Маша одобряла ПОСТУПКИ и высказывания брата.
- 4) Она выговаривала мне за мои непростительные ПОСТУПКИ.

**3. В каком ряду во всех словах пропущена буква *А*?**

- 1) ск...кать, обск...кать, подск...кать
- 2) ск...кун, на ск...ку, заск...чить
- 3) переск...чить, выск...чка, ск...чок
- 4) ск...чкообразный, подск...чить, вск...чить

**4. В каком ряду все слова по грамматическим признакам относятся к одушевленным существительным?**

- 1) нет этих существ - вижу этих существ, нет этих черепах – вижу этих черепах
- 2) нет этих матрасов – вижу эти матрасы, нет этих садов – вижу эти сады
- 3) нет этих самолётов – вижу эти самолёты, нет этих обезьян – вижу этих обезьян
- 4) нет этих змей, вижу этих змей, нет этих волн – вижу эти волны

**5. В каком ряду у всех уменьшительно-ласкательных существительных окончания выбраны правильно?**

- 1) соловушко, скворушко, городишко
- 2) пальтишко, здоровьишко, платьишко
- 3) долюшка, зорюшка, одеялишка
- 4) заборишка, купчишка, лгунишка

**6. В каком ряду у всех существительных можно образовать формы множественного числа?**

- 1) мелкота, мошкара, крестьянство
- 2) бег, боль, гонка
- 3) агентура, посещение, воровство
- 4) хранение, нападение, студенчество

**7. Укажите ряд глаголов, в котором все слова в настоящем времени имеют безударный суффикс *-ИВА-*.**

- 1) треб...ть, бесед...ть, оборач...ть
- 2) затрач...ть, аттест...ть, старт...ть
- 3) укорач...ть, плут...ть, протест...ть,
- 4) обусловл...ть, расстёг...ть, рассматр...ть

**8. Укажите ряд глаголов, в котором все формы повелительного наклонения образованы правильно.**

- 1) вижу – видь, режешь – режь, пью - пей
- 2) слышу – слышь, смотришь – смотри, глядишь - гляди
- 3) играешь – играй, поёшь – пой, делаешь - делай
- 4) жаждешь – жажди, смотришь – смотри, говоришь - говори

**9. Укажите ряд переходных глаголов несовершенного вида, в котором все слова**



образуют два действительных и два страдательных причастия.

*Например: читать – чита-ющ-ий, чита-ви-ий, чита-ем-ый, чита-нн-ый.*

- 1) опаздывать, звучать, заходить
- 2) топить, точить, травить
- 3) командовать, конкурировать, нападать
- 4) успевать, вылезать, глохнуть

**10. Укажите ряд прилагательных, в котором все слова пишутся с одним *Н*.**

- 1) румя...ый, ю...ый, бараба...ый
- 2) обществе...ый, безветре...ый, листве...ый
- 3) песча...ый, петуши...ый, орли...ый
- 4) веществе...ый, пламе...ый, це...ый

**11. Укажите правильное употребление слова *люди* в сочетании с числительными.**

- 1) двух людей, двум людям
- 2) двух молодых людей, двум молодым людям
- 3) трех людей, трем людям
- 4) четырех людей, четырем людям

**12. Укажите, в каком ряду указательное местоимение указывает на ближний от говорящего предмет.**

- 1) Возьми вон ту книгу
- 2) Возьми вот эту книгу

**13. Укажите ряд слов, которые пишутся с мягким знаком на конце слова.**

- 1) уж..., замуж..., невтерпёж...
- 2) пахуч..., дремуч..., колюч...
- 3) вскач..., настез..., сплош...
- 4) калач..., палач..., мяч...

**14. Укажите, в каком примере приведён предлог.**

- 1) В...следстви... этого он каждый год ездил в Москву.
- 2) В...следстви.. по делу об угоне машины появились новые факты.

**15. Укажите значение слова *ЖИРНЫЙ* в следующем предложении.**

*Заголовок выделен жирным шрифтом.*

- 1) Обильный жирами, с большим количеством жира.
- 2) Толстый, тучный, ожиревший.
- 3) Грязный от жира.
- 4) С толстыми линиями букв, знаков.

**16. К производному слову *ЛЕСОСТЕПЬ* приведете производящие слова, определите способ его образования, затем выделите все морфемы в производном слове.**

БИЛЕТЫ 14, 34

БИЛЕТ № 14

**1. В каком слове верно выделена буква, обозначающая ударный гласный звук?**

- 1) мАстерски
- 2) зАнята

- 3) сливОвый
- 4) кАшлянуть

**2. В каком предложении вместо слова *СКРЫТЫЙ* нужно употребить слово *СКРЫТНЫЙ*?**

- 1) Она была женщиной СКРЫТОЙ и ни с кем не делилась своими переживаниями.
- 2) В этом добром человеке мы чувствовали какую-то СКРЫТУЮ силу.
- 3) Они пытались найти в моих словах СКРЫТЫЙ смысл.
- 4) В его словах слышалась СКРЫТАЯ угроза.

**3. В каком ряду во всех словах пропущена буква *А*?**

- 1) р...вняться на лучших, подр...внять ряды, выр...вненное поле
- 2) ср...внить по весу, пор...вняться с домом, ср...внять счёт
- 3) р...внение направо, подр...внять волосы, ср...внять неровности
- 4) р...весник, ур...вень, р...внина.

**4. В каком ряду все слова по грамматическим признакам относятся к одушевленным существительным?**

- 1) нет этих поставщиков – вижу этих поставщиков, нет этих школьников – вижу этих школьников
- 2) нет этих жирафов – вижу этих жирафов, нет этих кинжалов – вижу эти кинжалы
- 3) нет этих кроватей – вижу эти кровати, нет этих пособий - вижу эти пособия
- 4) нет этих артиллеристов – вижу этих артиллеристов, нет этих диванов – вижу эти диваны

**5. В каком ряду у всех уменьшительно-ласкательных существительных окончания выбраны правильно?**

- 1) шалунишко, голосишко, рублишко
- 2) зорюшка, мелочишка, городишка
- 3) хозяйюшка, торговлишка, страстишка
- 4) письмишко, лгунишко, умишко

**6. В каком ряду все формы родительного падежа множественного числа образованы правильно?**

- 1) монголы – монгол, цыгане – цыган, болгары – болгар
- 2) туркмены – туркменов, армяне – армян, якуты – якутов,
- 3) грузины – грузин, молдаване – молдаван, татары – татар
- 4) бедуины – бедуинов, осетины – осетин, румыны - румынов

**7. Укажите ряд глаголов, в котором все слова в настоящем времени имеют безударный суффикс *-ОВА-*.**

- 1) подгляд...ть, расхлёб...ть, бунт...ть
- 2) исповед...ть, проповед...ть, завед...ть
- 3) переж...ть, салют...ть, соскрёб...ть
- 4) штраф...ть, перемал...ть, подсов...ть

**8. Укажите ряд глаголов, в котором все формы повелительного наклонения употребляются в речи.**

- 1) преобладаю – преобладай, создаю – создавай, читаю - читай
- 2) вью – вей, лью – лей, лягу - ляг
- 3) вешу – весь, брошу – брось, трону - тронь

4) значу – значь, буду – будь, встану - встань

**9. Укажите ряд переходных глаголов совершенного вида, в котором все слова образуют только действительное причастие совершенного вида и страдательное причастие совершенного вида. Например: *прочитать – прочита-вш-ий, прочита-нн-ый*.**

- 1) грустить, гудеть, гулять
- 2) выпасть, кокетничать, мокнуть
- 3) молчать, мстить, думать
- 4) перепутать, перепугать, закончить

**10. Укажите ряд прилагательных, в котором все слова пишутся с двумя *Н*.**

- 1) поноше...ый, подержан...ый, краше...ый
- 2) жаре...ый, варё...ый, усиле...ый
- 3) стира...ый, глаже...ый, лома...ый
- 4) рискова...ый, образова...ый, дрессирова...ый

**11. Укажите правильное употребление слова *ЛЕТА* с количественными числительными.**

- 1) полутора, двух, трех, четырех лет
- 2) полутора, двум, трем, четырем лет
- 3) полутора, двумя, тремя, четырьмя лет
- 4) о полутора, о двух, трех, четырех лет

**12. Укажите, в каком ряду неопределенное местоимение *НЕКИЙ* употреблено правильно.**

- 1) некоего человека, некоему человеку
- 2) некого человека, некому человеку

**13. Укажите, в каком ряду приведено предикативное наречие.**

- 1) Посмотри направо.
- 2) Мне холодно.
- 3) Незачем туда ходить.
- 4) Я оделся по-зимнему.

**14. Укажите, в каком примере приведено существительное с предлогом.**

- 1) В...заключени... он рассказал о своих планах на будущее.
- 2) В...заключени... статьи были повторены её основные положения.

**15. Укажите значение слова *ЗЕЛЁНЫЙ* в следующем предложении.**

*Помидоры на даче еще зелёные.*

- 1) Цвета травы, листвы.
- 2) Относящийся к растительности; сделанный из зелени.
- 3) О плодах: незрелый.
- 4) *перен.* Неопытный по молодости (разг.)

**16. К производному слову *ЛЕСОПАРКОВЫЙ* приведете производящее слово, определите способ его образования, затем выделите все морфемы в производном слове.**

**1. В каком слове верно выделена буква, обозначающая ударный гласный звук?**

- 1) мАстерски
- 2) зАнята
- 3) сливОвый
- 4) кАшлянуть

**2. В каком предложении вместо слова *СКРЫТЫЙ* нужно употребить слово *СКРЫТНЫЙ*?**

- 1) Она была женщиной СКРЫТОЙ и ни с кем не делилась своими переживаниями.
- 2) В этом добром человеке мы чувствовали какую-то СКРЫТУЮ силу.
- 3) Они пытались найти в моих словах СКРЫТЫЙ смысл.
- 4) В его словах слышалась СКРЫТАЯ угроза.

**3. В каком ряду во всех словах пропущена буква *А*?**

- 1) р...вняться на лучших, подр...внять ряды, выр...вненное поле
- 2) ср...внить по весу, пор...вняться с домом, ср...внять счёт
- 3) р...внение направо, подр...внять волосы, ср...внять неровности
- 4) р...весник, ур...вень, р...внина.

**4. В каком ряду все слова по грамматическим признакам относятся к одушевленным существительным?**

- 1) нет этих поставщиков – вижу этих поставщиков, нет этих школьников – вижу этих школьников
- 2) нет этих жирафов – вижу этих жирафов, нет этих кинжалов – вижу эти кинжалы
- 3) нет этих кроватей – вижу эти кровати, нет этих пособий - вижу эти пособия
- 4) нет этих артиллеристов – вижу этих артиллеристов, нет этих диванов – вижу эти диваны

**5. В каком ряду у всех уменьшительно-ласкательных существительных окончания выбраны правильно?**

- 1) шалунишко, голосишко, рублишко
- 2) зорюшка, мелочишка, городишка
- 3) хозяйюшка, торговлишка, страстишка
- 4) письмишко, лгунишко, умишко

**6. В каком ряду все формы родительного падежа множественного числа образованы правильно?**

- 1) монголы – монгол, цыгане – цыган, болгары – болгар
- 2) туркмены – туркменов, армяне – армян, якуты – якутов,
- 3) грузины – грузин, молдаване – молдаван, татары – татар
- 4) бедуины – бедуинов, осетины – осетин, румыны - румынов

**7. Укажите ряд глаголов, в котором все слова в настоящем времени имеют безударный суффикс *-ОВА-*.**

- 1) подгляд...ть, расхлёб...ть, бунт...ть
- 2) исповед...ть, проповед...ть, завед...ть
- 3) переж...ть, салют...ть, соскрёб...ть
- 4) штраф...ть, перемал...ть, подсов...ть

**8. Укажите ряд глаголов, в котором все формы повелительного наклонения**

употребляются в речи.

- 1) преобладаю – преобладай, создаю – создавай, читаю - читай
- 2) вью – вей, лью – лей, лягу - ляг
- 3) вешу – весь, брошу – брось, трону - тронь
- 4) значу – значь, буду – будь, встану - встань

**9. Укажите ряд переходных глаголов совершенного вида, в котором все слова образуют только действительное причастие совершенного вида и страдательное причастие совершенного вида. Например: *прочитать – прочита-вш-ий, прочита-нн-ый*.**

- 1) грустить, гудеть, гулять
- 2) выпасть, кокетничать, мокнуть
- 3) молчать, мстить, думать
- 4) перепутать, перепугать, закончить

**10. Укажите ряд прилагательных, в котором все слова пишутся с двумя *Н*.**

- 1) поноше...ый, подержан...ый, краше...ый
- 2) жаре...ый, варё...ый, усиле...ый
- 3) стира...ый, глаже...ый, лома...ый
- 4) рискова...ый, образова...ый, дрессирова...ый

**11. Укажите правильное употребление слова *ЛЕТА* с количественными числительными.**

- 1) полутора, двух, трех, четырех лет
- 2) полутора, двум, трем, четырем лет
- 3) полутора, двумя, тремя, четырьмя лет
- 4) о полутора, о двух, трех, четырех лет

**12. Укажите, в каком ряду неопределенное местоимение *НЕКИЙ* употреблено правильно.**

- 1) некоего человека, некоему человеку
- 2) некого человека, некому человеку

**13. Укажите, в каком ряду приведено предикативное наречие.**

- 1) Посмотри направо.
- 2) Мне холодно.
- 3) Незачем туда ходить.
- 4) Я оделся по-зимнему.

**14. Укажите, в каком примере приведено существительное с предлогом.**

- 1) В...заключени... он рассказал о своих планах на будущее.
- 2) В...заключени... статьи были повторены её основные положения.

**15. Укажите значение слова *ЗЕЛЁНЫЙ* в следующем предложении.**

*Помидоры на даче еще зелёные.*

- 1) Цвета травы, листвы.
- 2) Относящийся к растительности; сделанный из зелени.
- 3) О плодах: незрелый.
- 4) *перен.* Неопытный по молодости (разг.)

**16. К производному слову *ЛЕСОПАРКОВЫЙ* приведете производящее слово,**

**определите способ его образования, затем выделите все морфемы в производном слове.**

БИЛЕТЫ 15, 35

БИЛЕТ № 15

**1. В каком слове верно выделена буква, обозначающая ударный гласный звук?**

- 1) принудИть
- 2) бАловаться
- 3) намЕрение
- 4) грАжданство

**2. В каком предложении вместо слова *ИСКУССТВЕННЫЙ* нужно употребить слово *ИСКУСНЫЙ*?**

- 1) Пострадавшему сделали ИСКУССТВЕННОЕ дыхание.
- 2) Он был ИСКУССТВЕННЫЙ оратор, и спорить с ним было нелегко.
- 3) Любовь его была не настоящая, ИСКУССТВЕННАЯ.
- 4) Одежду шили из ИСКУССТВЕННОЙ ткани.

**3. В каком ряду во всех словах пропущена буква *О*?**

- 1) пл...вец, пл...вчиха, жук-пл...вунец
- 2) попл...вок, пл...вун, пл...вучесть,
- 3) вым...кнуть под дождём, непром...каемый плащ, сапоги пром...кают
- 4) р...вняться на лучших, пор...вну, ур...внение

**4. В каком ряду все слова по грамматическим признакам относятся к одушевленным существительным?**

- 1) нет этих ресниц – вижу эти ресницы, нет этих чудовищ – вижу этих чудовищ
- 2) нет этих памятников – вижу эти памятники, нет этих чулок – вижу эти чулки
- 3) нет этих столяров – вижу этих столяров, нет этих солдат – вижу этих солдат
- 4) нет этих носков – вижу эти носки, нет этих рубашек – вижу эти рубашки

**5. В каком ряду у всех увеличительных существительных окончание выбрано правильно?**

- 1) ножища (большая нога), грязища, ручища
- 2) туфлище, амбарище, дворище
- 3) бревнище, болотище, бородище
- 4) городища, силища, скучища

**6. В каком ряду все формы родительного падежа множественного числа образованы правильно?**

- 1) егерь - егеря́, профессор – профессора́, ректор - ректора́
- 2) офицер – офицеры́, инженер – инженера́, шофёр - шофера́
- 3) бухгалтер – бухгалтеры́, учитель – учителя́, консул - консулы́
- 4) кучер – кучера́, доктор – доктора́, шофёр - шофера́

**7. Укажите ряд глаголов, в котором все слова являются переходными.**

- 1) обезлошадеть, обескровить, обезрыбить
- 2) обезболить, обезвредить, обезглавить
- 3) обезземелеть, обезлюдеть, обессмыслить,

4) обеззубеть, обесцветить, обессилеть

**8. Укажите пример, в котором глагол употреблен в безличном значении.**

- 1) Мне не спится.
- 2) Работа выполняется медленно.
- 3) Она весело смеётся.
- 4) Он упорно трудится.

**9. Укажите ряд непереходных глаголов несовершенного вида, в котором все слова образуют только действительное причастие настоящего времени и действительное причастие прошедшего времени. Например: *работать – работа-ющ-ий, работа-вш-ий*.**

- 1) вылить, вынести, вытерпеть
- 2) нарисовать, увидеть, принести
- 3) мокнуть, молчать, конкурировать
- 4) вырубить, бросить, унести

**10. Укажите ряд прилагательных, в котором все слова пишутся с одним *Н*.**

- 1) некоше...ый, некраше...ый, непуга...ый
- 2) нежда...ый, негада...ый, неслыха...ый
- 3) жела...ый, броше...ый, купле...ый
- 4) свяще...ый, рождё...ый, обиже...ый

**11. Укажите правильную форму счетных существительных *тысяча, миллион, миллиард* с предлогом *ПО*.**

- 1) Нам заплатили по тысяча, миллион, миллиард рублей
- 2) Нам заплатили по тысяче, миллиону, миллиарду рублей
- 3) Нам заплатили по тысячи, миллиона, миллиарда рублей
- 4) Нам заплатили по тысячей, миллионом, миллиардом рублей

**12. Укажите, в каком ряду употреблены местоимения.**

- 1) За...чем пойдёшь, то и найдёшь, При...чём был, при том и остался
- 2) За...чем вы посетили нас? Задание выполнено, при...чём досрочно

**13. Укажите, в каком ряду приведено наречие образа действия.**

- 1) Тут поневоле задумаешься.
- 2) Давай встретимся завтра.
- 3) Река находится внизу.
- 4) Я хочу поговорить с тобой начистоту.

**14. Укажите, в каком примере приведён предлог.**

- 1) В...место молока она купила сливки.
- 2) Они прибыли в...место назначения.

**15. Укажите значение слова *ЗЕРНО* в следующем предложении.**

**В его рассуждениях есть зерно истины.**

- 1) Плод, семя злаков (а также некоторых других растений).
- 2) *собир.* Семена хлебных злаков.
- 3) Небольшой, обычно округлый предмет, мелкая частица чего-н.
- 4) *перен.* Ядро, зародыш чего-н.

**16. К производному слову *ЛУНОХОД* приведете производящие слова, определите способ его образования, затем выделите все морфемы в производном слове.**

БИЛЕТ № 35

**1. В каком слове верно выделена буква, обозначающая ударный гласный звук?**

- 1) принудИть
- 2) бАловаться
- 3) намЕрение
- 4) грАжданство

**2. В каком предложении вместо слова *ИСКУССТВЕННЫЙ* нужно употребить слово *ИСКУСНЫЙ*?**

- 1) Пострадавшему сделали ИСКУССТВЕННОЕ дыхание.
- 2) Он был ИСКУССТВЕННЫЙ оратор, и спорить с ним было нелегко.
- 3) Любовь его была не настоящая, ИСКУССТВЕННАЯ.
- 4) Одежду шили из ИСКУССТВЕННОЙ ткани.

**3. В каком ряду во всех словах пропущена буква *О*?**

- 1) пл...вец, пл...вчиха, жук-пл...вунец
- 2) попл...вок, пл...вун, пл...вучесть,
- 3) вым...кнуть под дождём, непром...каемый плащ, сапоги пром...кают
- 4) р...вняться на лучших, пор...вну, ур...внение

**4. В каком ряду все слова по грамматическим признакам относятся к одушевленным существительным?**

- 1) нет этих ресниц – вижу эти ресницы, нет этих чудовищ – вижу этих чудовищ
- 2) нет этих памятников – вижу эти памятники, нет этих чулок – вижу эти чулки
- 3) нет этих столяров – вижу этих столяров, нет этих солдат – вижу этих солдат
- 4) нет этих носков – вижу эти носки, нет этих рубашек – вижу эти рубашки

**5. В каком ряду у всех увеличительных существительных окончание выбрано правильно?**

- 1) ножища (большая нога), грязища, ручища
- 2) туфлище, амбарище, дворище
- 3) бревнище, болотище, бородище
- 4) городища, силища, скучища

**6. В каком ряду все формы родительного падежа множественного числа образованы правильно?**

- 1) егерь - егеря́, профессор – профессора́, ректор - ректора́
- 2) офицер – офице́ры, инженер – инженера́, шофёр - шофера́
- 3) бухгалтер – бухгалте́ры, учитель – учителя́, консул - консулы
- 4) кучер – кучера́, доктор – доктора́, шофёр - шофера́

**7. Укажите ряд глаголов, в котором все слова являются переходными.**

- 1) обезлошадеть, обескровить, обезрыбить
- 2) обезболить, обезвредить, обезглавить
- 3) обезземелеть, обезлюдеть, обессмыслить,
- 4) беззубеть, обесцветить, обессилеть



**8. Укажите пример, в котором глагол употреблен в безличном значении.**

- 1) Мне не спится.
- 2) Работа выполняется медленно.
- 3) Она весело смеётся.
- 4) Он упорно трудится.

**9. Укажите ряд непереходных глаголов несовершенного вида, в котором все слова образуют только действительное причастие настоящего времени и действительное причастие прошедшего времени. Например: *работат* – *работа-ющ-ий*, *работа-вш-ий*.**

- 1) вылить, вынести, вытерпеть
- 2) нарисовать, увидеть, принести
- 3) мокнуть, молчать, конкурировать
- 4) вырубить, бросить, унести

**10. Укажите ряд прилагательных, в котором все слова пишутся с одним *Н*.**

- 1) некоше...ый, некраше...ый, непуга...ый
- 2) нежда...ый, негада...ый, неслыха...ый
- 3) жела...ый, броше...ый, купле...ый
- 4) свяще...ый, рождё...ый, обиже...ый

**11. Укажите правильную форму счетных существительных *тысяча*, *миллион*, *миллиард* с предлогом *ПО*.**

- 1) Нам заплатили по тысяча, миллион, миллиард рублей
- 2) Нам заплатили по тысяче, миллиону, миллиарду рублей
- 3) Нам заплатили по тысячи, миллиона, миллиарда рублей
- 4) Нам заплатили по тысячей, миллионом, миллиардом рублей

**12. Укажите, в каком ряду употреблены местоимения.**

- 1) За...чем пойдёшь, то и найдёшь, При...чём был, при том и остался
- 2) За...чем вы посетили нас? Задание выполнено, при...чём досрочно

**13. Укажите, в каком ряду приведено наречие образа действия.**

- 1) Тут поневоле задумаешься.
- 2) Давай встретимся завтра.
- 3) Река находится внизу.
- 4) Я хочу поговорить с тобой начистоту.

**14. Укажите, в каком примере приведён предлог.**

- 1) В...место молока она купила сливки.
- 2) Они прибыли в...место назначения.

**15. Укажите значение слова *ЗЕРНО* в следующем предложении.**

**В его рассуждениях есть зерно истины.**

- 1) Плод, семя злаков (а также некоторых других растений).
- 2) *собир.* Семена хлебных злаков.
- 3) Небольшой, обычно округлый предмет, мелкая частица чего-н.
- 4) *перен.* Ядро, зародыш чего-н.

**16. К производному слову *ЛУНОХОД* приведете производящие слова, определите способ его образования, затем выделите все морфемы в производном слове.**

**1. В каком слове верно выделена буква, обозначающая ударный гласный звук?**

- 1) наотМАшь
- 2) мозАичный
- 3) прИнятый
- 4) принЯл

**2. В каком предложении вместо слова *СЛЁЗНЫЙ* нужно употребить слово *СЛЕЗЛИВЫЙ*?**

- 1) У больного воспалились СЛЁЗНЫЕ железы.
- 2) Он постоянно писал ей СЛЁЗНЫЕ письма.
- 3) Он уже не мог сдерживать СЛЁЗНОГО крика.
- 4) С возрастом он стал чрезвычайно СЛЁЗНЫМ.

**3. В каком ряду во всех словах пропущена буква *Ю*?**

- 1) брош...ра, ощ...пью, я поищ...
- 2) параш...т, ж...ри, брош...ровать
- 3) Ж...ль Верн, параш...тист, я стуч...
- 4) ч...чело, ч...жестранец, абаж...р

**4. В каком ряду все слова по грамматическим признакам относятся к одушевленным существительным?**

- 1) нет этих адресатов – вижу этих адресатов, нет этих кур, вижу этих кур
- 2) нет этих соловьёв – вижу этих соловьёв, нет этих молотков – вижу эти молотки
- 3) нет этих морей – вижу эти моря, нет этих учителей – вижу этих учителей
- 4) нет этих гор – вижу эти горы, нет этих стаканов – вижу эти стаканы

**5. В каком ряду все существительные во множ. числе относятся к мужскому роду?**

- 1) портфели, гастролы, гармони
- 2) шницели, фитили, нули
- 3) россыпи, модели, мозоли,
- 4) боты, босоножки, туфли

**6. В каком ряду во всех словах перед нулевым окончанием в форме родительного падежа стоит одна и та же беглая гласная *И* ?**

- 1) поместье – помест...й, плясунья – плясун...й, ружьё – руж...й
- 2) путешествие – путешеств...й, копьё – коп...й, надгробие – надгроб...й
- 3) завоевание – завоеван...й, переживание – переживан...й, статья – стат...й
- 4) предместье – предмест...й, судья – суд...й, формирование – формирован...й

**7. Укажите ряд глаголов, в котором все слова являются непереходными.**

- 1) леденить, опьянеть, искровенить
- 2) костенеть, остервенеть, обесцветить
- 3) остекленеть, деревенеть, остолбенеть
- 4) опьянить, похолоднеть, обледенеть

**8. Укажите ряд слов, в котором все глаголы являются двувидовыми и могут**

**употребляться в настоящем времени несовершенного вида и будущем времени совершенного вида.**

- 1) распевать – распеваю, ранить – раню, встрепенуться - встрепенусь
- 2) телеграфировать - телеграфирую, жениться - женюсь, арендовать - арендую
- 3) велеть – велю, реветь – реву, участвовать - участвую
- 4) парировать – парирую, зависеть – завишу, сожалеть - сожалею

**9. Укажите ряд непереходных глаголов совершенного вида, в котором все слова образуют только действительное причастие совершенного вида.**

**Например: поработать – поработа-ви-ий.**

- 1) бросать, считать, слышать
- 2) заржаветь, застыть, скомандовать
- 3) купать, чистить, скрежетать
- 4) копировать, стеречь, ковать

**10. Укажите ряд прилагательных, в котором все слова с частицей НЕ пишутся слитно.**

- 1) не...взрачный человек, не...ряшливый вид, не...склонный к задумчивости
- 2) не...уклюжий подросток, не...весёлый, а грустный солдат, не...свежий, а чёрствый хлеб
- 3) не...большой, т.е. маленький, не...важный, т.е. плохой, не...весёлый, т.е. грустный
- 4) отнюдь не...трудное задание, вовсе не...интересный вечер, далеко не...радостный день

**11. Укажите правильную форму числительного один с предлогом ПО.**

- 1) Нам заплатили по один рубль
- 2) Нам заплатили по одного рубля
- 3) Нам заплатили по одному рублю
- 4) Нам заплатили по одним рублем

**12. Укажите, в каком ряду притяжательное местоимение СВОЙ употреблено правильно.**

- 1) Я попросил товарища внести свой чемодан в вагон
- 2) Я попросил товарища, чтобы он внес свой чемодан в вагон

**13. Укажите, в каком ряду приведено наречие цели.**

- 1) Я люблю читать допоздна.
- 2) Мне незачем туда идти.
- 3) Дорога находится справа от нас.
- 4) Он пришёл неспроста.

**14. Укажите, в каком примере приведено существительное с предлогом.**

- 1) В...след за докладчиком выступили все желающие.
- 2) Охотники всматривались в...след зверя.

**15. Укажите значение слова ИНСТРУМЕНТ в следующем предложении.**

**В магазине продаются струнные инструменты.**

- 1) Орудие для производства каких-н. работ.
- 2) *собир.* То же, что инструментарий.
- 3) То же, что музыкальный инструмент
- 4) *перен.* Средство, способ, применяемый для достижения чего-н. (книжн.)

**16. К производному слову МАЛОДОСТУПНЫЙ приведете производящие слова, определите способ его образования, затем выделите все морфемы в производном**

слове.

БИЛЕТ № 36

**1. В каком слове верно выделена буква, обозначающая ударный гласный звук?**

- 1) наотМАшь
- 2) мозАичный
- 3) прИнятый
- 4) принЯл

**2. В каком предложении вместо слова *СЛЁЗНЫЙ* нужно употребить слово *СЛЕЗЛИВЫЙ*?**

- 1) У больного воспалились СЛЁЗНЫЕ железы.
- 2) Он постоянно писал ей СЛЁЗНЫЕ письма.
- 3) Он уже не мог сдерживать СЛЁЗНОГО крика.
- 4) С возрастом он стал чрезвычайно СЛЁЗНЫМ.

**3. В каком ряду во всех словах пропущена буква *Ю*?**

- 1) брош...ра, ощ...пью, я поищ...
- 2) параш...т, ж...ри, брош...ровать
- 3) Ж...ль Верн, параш...тист, я стуч...
- 4) ч...чело, ч...жестранец, абаж...р

**4. В каком ряду все слова по грамматическим признакам относятся к одушевленным существительным?**

- 1) нет этих адресатов – вижу этих адресатов, нет этих кур, вижу этих кур
- 2) нет этих соловьёв – вижу этих соловьёв, нет этих молотков – вижу эти молотки
- 3) нет этих морей – вижу эти моря, нет этих учителей – вижу этих учителей
- 4) нет этих гор – вижу эти горы, нет этих стаканов – вижу эти стаканы

**5. В каком ряду все существительные во множ. числе относятся к мужскому роду?**

- 1) портфели, гастроли, гармони
- 2) шницели, фитили, нули
- 3) россыпи, модели, мозоли,
- 4) боты, босоножки, туфли

**6. В каком ряду во всех словах перед нулевым окончанием в форме родительного падежа стоит одна и та же беглая гласная *И* ?**

- 1) поместье – помест...й, плясунья – плясун...й, ружьё – руж...й
- 2) путешествие – путешеств...й, копьё – коп...й, надгробие – надгроб...й
- 3) завоевание – завоеван...й, переживание – переживан...й, статья – стат...й
- 4) предместье – предмест...й, судья – суд...й, формирование – формирова...й

**7. Укажите ряд глаголов, в котором все слова являются непереходными.**

- 1) леденить, опьянеть, искровенить
- 2) костенеть, остервенеть, обесцветить
- 3) остекленеть, деревенеть, остолбенеть
- 4) опьянить, похолоднеть, обледенеть

**8. Укажите ряд слов, в котором все глаголы являются двувидовыми и могут употребляться в настоящем времени несовершенного вида и будущем времени совершенного вида.**

- 1) распевать – распеваю, ранить – раню, встрепнуться - встрепенусь
- 2) телеграфировать - телеграфирую, жениться - женюсь, арендовать - арендую
- 3) велеть – велю, реветь – реву, участвовать - участвую
- 4) парировать – парирую, зависеть – завишу, сожалеть - сожалею

**9. Укажите ряд непереходных глаголов совершенного вида, в котором все слова образуют только действительное причастие совершенного вида.**

**Например: поработать – работа-вш-ий.**

- 1) бросать, считать, слышать
- 2) заржаветь, застыть, скомандовать
- 3) купать, чистить, скрежетать
- 4) копировать, стеречь, ковать

**10. Укажите ряд прилагательных, в котором все слова с частицей НЕ пишутся слитно.**

- 1) не...взрачный человек, не...ряшливый вид, не...склонный к задумчивости
- 2) не...уклюжий подросток, не...весёлый, а грустный солдат, не...свежий, а чёрствый хлеб
- 3) не...большой, т.е. маленький, не...важный, т.е. плохой, не...весёлый, т.е. грустный
- 4) отнюдь не...трудное задание, вовсе не...интересный вечер, далеко не...радостный день

**11. Укажите правильную форму числительного один с предлогом ПО.**

- 1) Нам заплатили по один рубль
- 2) Нам заплатили по одного рубля
- 3) Нам заплатили по одному рублю
- 4) Нам заплатили по одним рублем

**12. Укажите, в каком ряду притяжательное местоимение СВОЙ употреблено правильно.**

- 1) Я попросил товарища внести свой чемодан в вагон
- 2) Я попросил товарища, чтобы он внес свой чемодан в вагон

**13. Укажите, в каком ряду приведено наречие цели.**

- 1) Я люблю читать допоздна.
- 2) Мне незачем туда идти.
- 3) Дорога находится справа от нас.
- 4) Он пришёл неспроста.

**14. Укажите, в каком примере приведено существительное с предлогом.**

- 1) В...след за докладчиком выступили все желающие.
- 2) Охотники всматривались в...след зверя.

**15. Укажите значение слова ИНСТРУМЕНТ в следующем предложении.**

**В магазине продаются струнные инструменты.**

- 1) Орудие для производства каких-н. работ.
- 2) *собир.* То же, что инструментарий.
- 3) То же, что музыкальный инструмент
- 4) *перен.* Средство, способ, применяемый для достижения чего-н. (книжн.)

**16. К производному слову МАЛОДОСТУПНЫЙ приведете производящие слова, определите способ его образования, затем выделите все морфемы в производном слове.**

**1. В каком слове верно выделена буква, обозначающая ударный гласный звук?**

- 1) дремОта
- 2) сОзЫв
- 3) упрочЕние
- 4) уведомиТЬ

**2. В каком предложении вместо слова *ГЛУБОКИЙ* нужно употребить слово *ГЛУБИННЫЙ*?**

- 1) Местность была изрезана ГЛУБОКИМИ оврагами.
- 2) На подводную лодку сбрасывали ГЛУБОКИЕ бомбы.
- 3) Военная операция проводилась в ГЛУБОКОМ тылу врага.
- 4) Лицо Веры выражало ГЛУБОКОЕ отчаяние.

**3. В каком ряду во всех словах пропущена буква *Ё*?**

- 1) ж...лудь, ш...пот, трущ...ба
- 2) беч...вка, печ...нка, щ...лочь
- 3) ж...рдочка, щ...лка, крыж...вник
- 4) кошел...к, деш...вый, ш...рох

**4. В каком ряду все слова по грамматическим признакам относятся к одушевленным существительным?**

- 1) нет этих стад – вижу эти стада, нет этих трусов - вижу этих трусов
- 2) нет этих книг – вижу эти книги, нет этих братьев – вижу этих братьев
- 3) нет этих животных – вижу этих животных, нет этих птиц – вижу этих птиц
- 4) нет этих белок – вижу этих белок, нет этих самолётов – вижу эти самолёты

**5. В каком ряду все существительные во множ. числе относятся к мужскому роду?**

- 1) шпиди, постели, щели
- 2) отели, бандероли, окуни
- 3) уровни, стили, ботинки
- 4) шпалы, колени, плечи

**6. В каком ряду все формы родительного падежа множественного числа образованы правильно?**

- 1) армяне – армян, болгары – болгар, туркмены - туркменов
- 2) осетины – осетин, цыгане – цыган, грузины - грузин
- 3) татары – татар, монголы – монгол, молдаване - молдаван
- 4) якуты – якутов, румыны - румынов, бедуины - бедуинов

**7. Укажите ряд глаголов, в котором все слова в форме прошедшего времени имеют перед суффиксом *-Л-*, безударную гласную *-Е-*.**

- 1) обид...ть - обид...л, се...ть - се...л, завис...ть - завис...л
- 2) вид...ть - вид...л, выздоров...ть - выздоров...л, ненавид...ть - ненавид...л
- 3) ла...ть - ла...л, исправ...ть - исправ...л, высме...ть - высме...л
- 4) наде...ться - наде...лся, послуш...ться - послуш...лся, спеш...ть – спеш...л

**8. Укажите ряд глаголов, в котором вместо формы 1-го лица единственного числа нужно использовать синонимическое сочетание слов. Например: *победить – одержать победу*.**

- 1) убедить, очутиться, шелестеть
- 3) смотреть, видеть, ненавидеть
- 3) дышать, слышать, держать
- 4) гнать, вертеть, обидеть

**9. Укажите ряд переходных глаголов несовершенного вида, в котором все слова образуют два действительных и два страдательных причастия.**

**Например: *читать – чита-ющ-ий, чита-вш-ий, чита-ем-ый, чита-нн-ый*.**

- 1) мочь, ныть, огрубеть
- 2) опухать, ослабеть, отдыхать
- 3) плыть, вздыхать, вибрировать
- 4) слышать, считать, лакировать

**10. Укажите ряд прилагательных, в котором все слова имеют суффикс –ИВ-.**

- 1) правд...вый, игр...вый, учт...вый
- 2) алюми...ный, коричн...ный, марл...ный,
- 3) нул...вой, сол...вой, пить...вой
- 4) тюл...вый, караул...вый, со...вый

**11. Укажите правильную форму числительных *два, три, четыре* с предлогом *ПО*.**

- 1) Нам заплатили по двух, трех, четырех рублей
- 2) Нам заплатили по два, три, четыре рубля
- 3) Нам заплатили по двум, трем, четырем рублям
- 4) Нам заплатили по двумя, тремя, четырьмя рублями

**12. Укажите, в каком ряду возвратное местоимение *СЕБЯ* употреблено правильно.**

- 1) Мать велела сыну налить себе чаю
- 2) Мать велела, чтобы сын налил себе чаю

**13. Укажите, в каком ряду приведено наречие меры и степени.**

- 1) Утром я чищу зубы.
- 2) Дом находится здесь.
- 3) Мне идти туда незачем.
- 4) Я слегка волнуюсь.

**14. Укажите, в каком примере приведён предлог.**

- 1) Он увидел скалу на...подобие стены.
- 2) Мы решали задачу на...подобие треугольников.

**15. Укажите значение слова *КОЛЬЦО* в следующем предложении.**

***Ей подарили кольцо с бирюзой.***

- 1) Предмет в форме окружности, ободка из твердого материала.
- 2) Украшение такой формы, надеваемое на палец.
- 3) То, что имеет форму окружности, обода.
- 4) *перен.* Положение, когда кто-н. окружён кем-чем-н., замкнут круговой линией чего-н.

**16. К производному слову *МГУ* приведете производящие слова, определите способ его образования, затем выделите все морфемы в производном слове.**

**1. В каком слове верно выделена буква, обозначающая ударный гласный звук?**

- 1) дремОта
- 2) сОзывает
- 3) упрочЕние
- 4) уведомиТЬ

**2. В каком предложении вместо слова *ГЛУБОКИЙ* нужно употребить слово *ГЛУБИННЫЙ*?**

- 1) Местность была изрезана ГЛУБОКИМИ оврагами.
- 2) На подводную лодку сбрасывали ГЛУБОКИЕ бомбы.
- 3) Военная операция проводилась в ГЛУБОКОМ тылу врага.
- 4) Лицо Веры выражало ГЛУБОКОЕ отчаяние.

**3. В каком ряду во всех словах пропущена буква *Ё*?**

- 1) ж...лудь, ш...пот, трущ...ба
- 2) беч...вка, печ...нка, щ...лочь
- 3) ж...рточка, щ...лка, крыж...вник
- 4) кошел...к, деш...вый, ш...рох

**4. В каком ряду все слова по грамматическим признакам относятся к одушевленным существительным?**

- 1) нет этих стад – вижу эти стада, нет этих трусов – вижу этих трусов
- 2) нет этих книг – вижу эти книги, нет этих братьев – вижу этих братьев
- 3) нет этих животных – вижу этих животных, нет этих птиц – вижу этих птиц
- 4) нет этих белок – вижу этих белок, нет этих самолётов – вижу эти самолёты

**5. В каком ряду все существительные во множ. числе относятся к мужскому роду?**

- 1) шпиди, постели, щели
- 2) отели, бандероли, окуни
- 3) уровни, стили, ботинки
- 4) шпалы, колени, плечи

**6. В каком ряду все формы родительного падежа множественного числа образованы правильно?**

- 1) армяне – армян, болгары – болгар, туркмены - туркменов
- 2) осетины – осетин, цыгане – цыган, грузины - грузин
- 3) татары – татар, монголы – монгол, молдаване - молдаван
- 4) якуты – якутов, румыны - румынов, бедуины - бедуинов

**7. Укажите ряд глаголов, в котором все слова в форме прошедшего времени имеют перед суффиксом –Л-, безударную гласную –Е-.**

- 1) обид...ть - обид...л, се...ть - се...л, завис...ть - завис...л
- 2) вид...ть - вид...л, выздоров...ть - выздоров...л, ненавид...ть - ненавид...л
- 3) ла...ть - ла...л, исправ...ть - исправ...л, высме...ть - высме...л
- 4) наде...ться - наде...лся, послуш...ться - послуш...лся, спеш...ть – спеш...л

**8. Укажите ряд глаголов, в котором вместо формы 1-го лица единственного числа нужно использовать синонимическое сочетание слов. Например: *победить* –**



**одержатъ победу.**

- 1) убедить, очутиться, шелестеть
- 3) смотреть, видеть, ненавидеть
- 3) дышать, слышать, держать
- 4) гнать, вертеть, обидеть

**9. Укажите ряд переходных глаголов несовершенного вида, в котором все слова образуют два действительных и два страдательных причастия.**

**Например: читать – чита-ющ-ий, чита-вш-ий, чита-ем-ый, чита-нн-ый.**

- 1) мочь, нить, огрубеть
- 2) опухать, ослабеть, отдыхать
- 3) плыть, вздыхать, вибрировать
- 4) слышать, считать, лакировать

**10. Укажите ряд прилагательных, в котором все слова имеют суффикс –ИВ-.**

- 1) правд...вый, игр...вый, учт...вый
- 2) алюминн...вый, корнчн...вый, марл...вый,
- 3) нул...вой, сол...вой, пнть...вой
- 4) тюл...вый, каракул...вый, со...вый

**11. Укажите правильную форму числительных два, три, четыре с предлогом ПО.**

- 1) Нам заплатнли по двух, трех, четырех рублей
- 2) Нам заплатнли по два, три, четыре рубля
- 3) Нам заплатнли по двум, трем, четырем рублям
- 4) Нам заплатнли по двумя, тремя, четыремя рублями

**12. Укажите, в каком ряду возвратное местоимение СЕБЯ употреблено правильно.**

- 1) Мать велела сыну налнть себе чаю
- 2) Мать велела, чтобы сын налнл себе чаю

**13. Укажите, в каком ряду приведено наречне меры и степени.**

- 1) Утром я чнщу зубы.
- 2) Дом находитса здесь.
- 3) Мне ндти туда незачем.
- 4) Я слегка волнуясь.

**14. Укажите, в каком примере приведён предлог.**

- 1) Он нвидел скалу на...подобне стены.
- 2) Мы решали задачу на...подобне треугольников.

**15. Укажите значение слова КОЛЬЦО в следующем предложении.**

**Ей подарили кольцо с бирюзой.**

- 1) Предмет в форме окружности, ободка из твердого материала.
- 2) Украшение такой формы, надеваемое на палец.
- 3) То, что имеет форму окружности, обода.
- 4) *перен.* Положение, когда кто-н. окружён кем-чем-н., замкнут круговой линией чего-н.

**16. К производному слову МГУ приведете производящие слова, определите способ его образования, затем выделите все морфемы в производном слове.**

**1. В каком слове верно выделена буква, обозначающая ударный гласный звук?**

- 1) кАучук
- 2) пОняла
- 3) свЁкла
- 4) прИданое

**2. В каком предложении вместо слова *ОБСУДИТЬ* нужно употребить слово *ОСУДИТЬ*?**

- 1) По пути домой мы ОБСУДИЛИ множество вопросов.
- 2) Возможно, вы ОБСУДИТЕ меня за то, что я так сильно привязался к этой девушке.
- 3) Присутствующие ОБСУДИЛИ повестку дня.
- 4) Все предложения мы своевременно ОБСУДИМ.

**3. В каком ряду во всех словах пропущена буква *О*?**

- 1) камыш...вый, стаж...р, дириж...р
- 2) медвеж...нок, бельч...нок, деньж...нки
- 3) калач...м, добыч...й, чуж...й
- 4) за рубеж...м, грозный Пугач...в, руч...нки

**4. В каком ряду все слова по грамматическим признакам относятся к одушевленным существительным?**

- 1) нет этих снегирей – вижу этих снегирей, нет этих кресел – вижу эти кресла
- 2) нет этих лиц – вижу этих лиц, нет этих внучек – вижу этих внучек
- 3) нет этих скворцов – вижу этих скворцов, нет этих тетрадей – вижу эти тетради
- 4) нет этих вилок – вижу эти вилки, нет этих медведей – вижу этих медведей

**5. В каком ряду все существительные во множ. числе относятся к женскому роду?**

- 1) рельсы, туфли, гастроли
- 2) степени, валенки, артикли
- 3) поручни, руки, ноги
- 4) виолончели, гантели, артели

**6. В каком ряду все формы именительного падежа множественного числа образованы правильно?**

- 1) бухгалтер – бухгалтера́, конструктор - конструктора́, шофёр - шофера́
- 2) профессор – профессора́, учитель – учителя́, ректор - ректора́
- 3) доктор – доктора́, кучер – кучера́, снайпер - снайпера́
- 4) лектор – лекторы, консул – ко́нсулы, офицер - офице́ры

**7. Укажите ряд глаголов, в котором все слова в форме прошедшего времени имеют перед суффиксом *-Л-*, гласную безударную *-Я-*.**

- 1) направ...ть - направ...л, обесслав...ть – обесслав...л, выгляд...ть – выгляд...л
- 2) кашл...ть – кашл...л, картав...ть – картав...л, почист...ть – почист...л
- 3) леле...ть - леле...ть, наде...ться - наде...лся, та...ть – та...л
- 4) высме...ть - высме...л, се...ть - се...л, исправ...ть – исправ...л

**8. Укажите ряд слов, в котором все глаголы являются безличными.**

- 1) читает, смотрит, пишет
- 2) понимает, осознаёт, решает
- 3) светает, рассветает, смеркается
- 4) плывёт, бежит, летит

**9. Укажите ряд переходных глаголов совершенного вида, в котором все слова образуют только действительное причастие совершенного вида и страдательное причастие совершенного вида. Например: *прочитать* – *прочита-вш-ий*, *прочита-нн-ый*.**

- 1) преобладать, шелестеть, шуметь
- 2) позволить, познать, позолотить
- 3) тосковать, успевать, думать
- 4) уходить, шагать, чувствовать

**10. Укажите ряд прилагательных, в котором все слова имеют суффикс –ЕНСК-.**

- 1) химк...нский (Химки), мытищ...нский (Мытищи), соч...нский (Сочи)
- 2) кладбищ...нский, нищ...нский, керч...нский (Кречь)
- 3) во...нский, осет...нский, берл...нский, лат...нский
- 4) медиц...нский, старш...нский, лезг...нский

**11. Укажите правильную форму числительных *девяносто, сто* с предлогом *ПО*.**

- 1) Нам заплатили по девяноста, ста рублями
- 2) Нам заплатили по девяносто, сто рублей
- 3) Нам заплатили по девяноста, ста рублям
- 4) Нам заплатили по девяноста ста рублей

**12. Укажите, в каком ряду в словосочетаниях с местоимениями нужно писать букву *Е*.**

- 1) Это был н... кто иной, как наш друг
- 2) Н...кто иной, кроме вас, этого не сделает

**13. Укажите, в каком ряду приведено наречие места.**

- 1) Поезд проходит почти бесшумно.
- 2) Мне придётся ехать далеко.
- 3) Работу я выполнил вчера.
- 4) Здесь товары втрое дешевле.

**14. Укажите, в каком примере приведён предлог.**

- 1) Не...смотря на плохую погоду, соревнования состоялись.
- 2) Он шёл, не...смотря по сторонам.

**15. Укажите значение слова *КУПИТЬ* в следующем предложении.**

*Лестью его не купишь.*

- 1) *кого-что*. Приобрести в собственность.
- 2) *кого*. Привлечь на свою сторону (подкупом, обещаниями).
- 3) *кого*. За высокую плату ввести в состав клубной команды спортсмена из другого клуба.
- 4) *кого-что*. В некоторых азартных карточных играх: получить в прикупе.

**16. К производному слову *НАГОРНЫЙ* приведете производящее слово, определите способ его образования, затем выделите все морфемы в производном слове.**

**1. В каком слове верно выделена буква, обозначающая ударный гласный звук?**

- 1) кАучук
- 2) пОняла
- 3) свЁкла
- 4) прИданое

**2. В каком предложении вместо слова *ОБСУДИТЬ* нужно употребить слово *ОСУДИТЬ*?**

- 1) По пути домой мы ОБСУДИЛИ множество вопросов.
- 2) Возможно, вы ОБСУДИТЕ меня за то, что я так сильно привязался к этой девушке.
- 3) Присутствующие ОБСУДИЛИ повестку дня.
- 4) Все предложения мы своевременно ОБСУДИМ.

**3. В каком ряду во всех словах пропущена буква *О*?**

- 1) камыш...вый, стаж...р, дириж...р
- 2) медвеж...нок, бельч...нок, деньж...нки
- 3) калач...м, добыч...й, чуж...й
- 4) за рубеж...м, грозный Пугач...в, руч...нки

**4. В каком ряду все слова по грамматическим признакам относятся к одушевленным существительным?**

- 1) нет этих снегирей – вижу этих снегирей, нет этих кресел – вижу эти кресла
- 2) нет этих лиц – вижу этих лиц, нет этих внучек – вижу этих внучек
- 3) нет этих скворцов – вижу этих скворцов, нет этих тетрадей – вижу эти тетради
- 4) нет этих вилок – вижу эти вилки, нет этих медведей – вижу этих медведей

**5. В каком ряду все существительные во множ. числе относятся к женскому роду?**

- 1) рельсы, туфли, гастроли
- 2) степени, валенки, артикли
- 3) поручни, руки, ноги
- 4) виолончели, гантели, артели

**6. В каком ряду все формы именительного падежа множественного числа образованы правильно?**

- 1) бухгалтер – бухгалтера́, конструктор – конструктора́, шофёр – шофера́
- 2) профессор – профессора́, учитель – учителя́, ректор – ректора́
- 3) доктор – доктора́, кучер – кучера́, снайпер – снайпера́
- 4) лектор – лекторы, консул – ко́нсулы, офицер – офице́ры

**7. Укажите ряд глаголов, в котором все слова в форме прошедшего времени имеют перед суффиксом *-Л-*, гласную безударную *-Я-*.**

- 1) направ...ть - направ...л, обесслав...ть – обесслав...л, выгляд...ть – выгляд...л
- 2) кашл...ть – кашл...л, картав...ть – картав...л, почист...ть – почист...л
- 3) леле...ть - леле...ть, наде...ться - наде...лся, та...ть – та...л
- 4) высме...ть - высме...л, се...ть - се...л, исправ...ть – исправ...л

**8. Укажите ряд слов, в котором все глаголы являются безличными.**

- 1) читает, смотрит, пишет
- 2) понимает, осознаёт, решает
- 3) светает, рассветает, смеркается
- 4) плывёт, бежит, летит

**9. Укажите ряд переходных глаголов совершенного вида, в котором все слова образуют только действительное причастие совершенного вида и страдательное причастие совершенного вида. Например: *прочитать* – *прочита-ви-ий*, *прочита-нн-ый*.**

- 1) преобладать, шелестеть, шуметь
- 2) позволить, познать, позолотить
- 3) тосковать, успевать, думать
- 4) уходить, шагать, чувствовать

**10. Укажите ряд прилагательных, в котором все слова имеют суффикс –ЕНСК-.**

- 1) химк...нский (Химки), мытищ...нский (Мытищи), соч...нский (Сочи)
- 2) кладбищ...нский, нищ...нский, керч...нский (Кречь)
- 3) во...нский, осет...нский, берл...нский, лат...нский
- 4) медиц...нский, старш...нский, лезг...нский

**11. Укажите правильную форму числительных *девяносто*, *сто* с предлогом *ПО*.**

- 1) Нам заплатили по девяносто, ста рублями
- 2) Нам заплатили по девяносто, сто рублей
- 3) Нам заплатили по девяносто, ста рублям
- 4) Нам заплатили по девяносто ста рублей

**12. Укажите, в каком ряду в словосочетаниях с местоимениями нужно писать букву *Е*.**

- 1) Это был н... кто иной, как наш друг
- 2) Н...кто иной, кроме вас, этого не сделает

**13. Укажите, в каком ряду приведено наречие места.**

- 1) Поезд проходит почти бесшумно.
- 2) Мне придётся ехать далеко.
- 3) Работу я выполнил вчера.
- 4) Здесь товары втрое дешевле.

**14. Укажите, в каком примере приведён предлог.**

- 1) Не...смотря на плохую погоду, соревнования состоялись.
- 2) Он шёл, не...смотря по сторонам.

**15. Укажите значение слова *КУПИТЬ* в следующем предложении.**

*Лестью его не купишь.*

- 1) *кого-что*. Приобрести в собственность.
- 2) *кого*. Привлечь на свою сторону (подкупом, обещаниями).
- 3) *кого*. За высокую плату ввести в состав клубной команды спортсмена из другого клуба.
- 4) *кого-что*. В некоторых азартных карточных играх: получить в прикупе.

**16. К производному слову *НАГОРНЫЙ* приведете производящее слово, определите способ его образования, затем выделите все морфемы в производном слове.**

БИЛЕТЫ 19, 39

БИЛЕТ № 19

**1. В каком слове верно выделена буква, обозначающая ударный гласный звук?**

- 1) щАвель
- 2) дОсуг
- 3) стОляр
- 4) квартАл

**2. В каком предложении вместо слова *ПРОГЛОТИТЬ* нужно употребить слово *ПОГЛОТИТЬ*?**

- 1) Я с трудом ПРОГЛОТИЛ лекарство.
- 2) Он был так подавлен, что безропотно ПРОГЛОТИЛ обидные слова.
- 3) Сухая земля быстро ПРОГЛОТИЛА всю влагу.
- 4) От волнения он ПРОГЛОТИЛ конец фразы.

**3. В каком ряду во всех словах пропущена буква *Ё*?**

- 1) деш...вый, напряж...н, ш...рох
- 2) сооруж...н, молодож...н, с багаж...м
- 3) ноч...вка, туш...нка, сбереж...м
- 4) испеч...м, нипоч...м, кирпич...м

**4. В каком ряду все слова по грамматическим признакам относятся к одушевленным существительным?**

- 1) нет этих существ – вижу этих существ, нет этих моряков – вижу этих моряков
- 2) нет этих ложек – вижу эти ложки, нет этих вагонов – вижу эти вагоны
- 3) нет этих инженеров – вижу этих инженеров, нет этих комнат – вижу эти комнаты
- 4) нет этих полей – вижу эти поля, нет этих воронов – вижу этих воронов

**5. В каком ряду все существительные во множ. числе относятся к женскому роду?**

- 1) мишени, ладони, караси
- 2) тапочки, подписи, рукописи
- 3) ремни, бутылки, болезни
- 4) пристани, клубни, патрули

**6. В каком ряду все формы именительного падежа множественного числа образованы правильно?**

- 1) край – края, орден – ордена, герб - герба´
- 2) парус – паруса, хутор – хутора, торт - торта´
- 3) вечер – вечера, якорь – якоря, тополь - тополя´
- 4) волос – волоса, погреб – погреба, жемчуг – жемчуга´

**7. Укажите ряд глаголов, в котором все слова в форме прошедшего времени имеют перед суффиксом *-Л-*, безударную гласную *-Е-*.**

- 1) завтрак...ть – завтрак...л, плак...ть – плак...л, поглад...ть – поглад...л
- 2) плеснев...ть – плеснев...л, выгор...ть – выгор...л, завис...ть – завис...л
- 3) домysl...ть – домysl...л, раста...ть – раста...л, засе...ть – засе...л
- 4) затее...ть – затее...л, расе...ть – расе...л, позвол...ть – позвол...л

**8. Укажите ряд глаголов, в котором во всех формах 3-го лица единственного числа перед окончанием пишется буква *Ж*.**

- 1) влечь – вле...ёт, изречь – изре...ёт, запрячь – запря...ёт
- 2) беречь – бере...ёт, стеречь – стере...ёт, жечь – ж...ёт
- 3) испечь – испе...ёт, пренебречь – пренебре...ёт, сберечь – сбере...ёт

4) предостеречь – предостере...ёт, пресечь – пресе...ёт, постричь – постри...ёт

**9. Укажите ряд непереходных глаголов несовершенного вида, в котором все слова образуют только две полных причастных формы несовершенного вида. Например: *работать – работа-ющ-ий, работа-вш-ий*.**

- 1) огрубеть, сходить, подумать
- 2) блеснуть, ходить, болеть
- 3) осмелеть, похорошеть, поседеть
- 4) прийти, уплыть, зайти

**10. Укажите ряд прилагательных, в котором все сложные слова пишутся через дефис.**

- 1) кисло...сладкий, вагоно...ремонтный, дальне...восточный
- 2) бледно...жёлтый, красно...белый, сине...зелёный
- 3) англо...русский, северо...западный, пяти...этажный
- 4) сложно...сочинённый, научно...исследовательский, дорого...стоящий

**11. Укажите правильную форму прилагательных в сочетании с числительными *ДВА, ТРИ, ЧЕТЫРЕ*.**

- 1) два, три, четыре знакомые человек
- 2) два, три, четыре знакомых человек
- 3) два, три, четыре знакомых человека
- 4) два, три, четыре знакомые человека

**12. Укажите, в каком ряду в словосочетаниях с местоимениями нужно писать букву *И*.**

- 1) Он веселился как н... в чем не бывало
- 2) Меня н... в чем обвинить

**13. Укажите, в каком ряду приведено предикативное наречие.**

- 1) Ему было стыдно.
- 2) Я шёл вдоль реки.
- 3) Я шёл наугад.
- 4) Противник яростно сопротивлялся.

**14. Укажите, в каком примере приведён предлог.**

- 1) В...виду плохой погоды экскурсия отменяется.
- 2) Они шли в...виду берега.

**15. Укажите значение слова *ЛИЦО* в следующем предложении.**

*Он не имеет своего лица.*

- 1) Передняя часть головы человека.
- 2) *перен.* Индивидуальный облик, отличительные черты.
- 3) Человек, личность.
- 4) Наружная, верхняя сторона предмета.

**16. К производному слову *ОБЛАЧНОСТЬ* приведете производящее слово, определите способ его образования, затем выделите все морфемы в производном слове.**

**1. В каком слове верно выделена буква, обозначающая ударный гласный звук?**

- 1) щАвель
- 2) дОсуг
- 3) стОляр
- 4) квартАл

**2. В каком предложении вместо слова *ПРОГЛОТИТЬ* нужно употребить слово *ПОГЛОТИТЬ*?**

- 1) Я с трудом ПРОГЛОТИЛ лекарство.
- 2) Он был так подавлен, что безропотно ПРОГЛОТИЛ обидные слова.
- 3) Сухая земля быстро ПРОГЛОТИЛА всю влагу.
- 4) От волнения он ПРОГЛОТИЛ конец фразы.

**3. В каком ряду во всех словах пропущена буква *Ё*?**

- 1) деш...вый, напряж...н, ш...рох
- 2) сооруж...н, молодож...н, с багаж...м
- 3) ноч...вка, туш...нка, сбереж...м
- 4) испеч...м, нипоч...м, кирпич...м

**4. В каком ряду все слова по грамматическим признакам относятся к одушевленным существительным?**

- 1) нет этих существ – вижу этих существ, нет этих моряков – вижу этих моряков
- 2) нет этих ложек – вижу эти ложки, нет этих вагонов – вижу эти вагоны
- 3) нет этих инженеров – вижу этих инженеров, нет этих комнат – вижу эти комнаты
- 4) нет этих полей – вижу эти поля, нет этих воронов – вижу этих воронов

**5. В каком ряду все существительные во множ. числе относятся к женскому роду?**

- 1) мишени, ладони, караси
- 2) тапочки, подписи, рукописи
- 3) ремни, бутылки, болезни
- 4) пристани, клубни, патрули

**6. В каком ряду все формы именительного падежа множественного числа образованы правильно?**

- 1) край – края, орден – ордена, герб - герба
- 2) парус – паруса, хутор – хутора, торт - торта
- 3) вечер – вечера, якорь – якоря, тополь - тополя
- 4) волос – волоса, погреб – погреба, жемчуг – жемчуга

**7. Укажите ряд глаголов, в котором все слова в форме прошедшего времени имеют перед суффиксом *-Л-*, безударную гласную *-Е-*.**

- 1) завтрак...ть – завтрак...л, плак...ть – плак...л, погляд...ть – погляд...л
- 2) плеснев...ть – плеснев...л, выгор...ть – выгор...л, завис...ть – завис...л
- 3) домысл...ть – домысл...л, раста...ть – раста...л, засе...ть – засе...л
- 4) затее...ть – затее...л, расе...ть – расе...л, позвол...ть – позвол...л

**8. Укажите ряд глаголов, в котором во всех формах 3-го лица единственного числа перед окончанием пишется буква *Ж*.**

- 1) влечь – вле...ёт, изречь – изре...ёт, запрячь – запря...ёт
- 2) беречь – бере...ёт, стеречь – стере...ёт, жечь – ж...ёт



- 3) испечь – испе...ёт, пренебречь – пренебре...ёт, сберечь – сбере...ёт
- 4) предостеречь – предостере...ёт, пресечь – пресе...ёт, постричь – поостри...ёт

**9. Укажите ряд непереходных глаголов несовершенного вида, в котором все слова образуют только две полных причастных формы несовершенного вида. Например: *работать – работа-ющ-ий, работа-ви-ий*.**

- 1) огрубеть, сходить, подумать
- 2) блеснуть, ходить, болеть
- 3) осмелеть, похорошеть, поседеть
- 4) прийти, уплыть, зайти

**10. Укажите ряд прилагательных, в котором все сложные слова пишутся через дефис.**

- 1) кисло...сладкий, вагоно...ремонтный, дальне...восточный
- 2) бледно...жёлтый, красно...белый, сине...зелёный
- 3) англо...русский, северо...западный, пяти...этажный
- 4) сложно...сочинённый, научно...исследовательский, дорого...стоящий

**11. Укажите правильную форму прилагательных в сочетании с числительными *ДВА, ТРИ, ЧЕТЫРЕ*.**

- 1) два, три, четыре знакомые человек
- 2) два, три, четыре знакомых человек
- 3) два, три, четыре знакомых человека
- 4) два, три, четыре знакомые человека

**12. Укажите, в каком ряду в словосочетаниях с местоимениями нужно писать букву *И*.**

- 1) Он веселился как *н...* в чем не бывало
- 2) Меня *н...* в чем обвинить

**13. Укажите, в каком ряду приведено предикативное наречие.**

- 1) Ему было стыдно.
- 2) Я шёл вдоль реки.
- 3) Я шёл наугад.
- 4) Противник яростно сопротивлялся.

**14. Укажите, в каком примере приведён предлог.**

- 1) В...виду плохой погоды экскурсия отменяется.
- 2) Они шли в...виду берега.

**15. Укажите значение слова *ЛИЦО* в следующем предложении.**

*Он не имеет своего лица.*

- 1) Передняя часть головы человека.
- 2) *перен.* Индивидуальный облик, отличительные черты.
- 3) Человек, личность.
- 4) Наружная, верхняя сторона предмета.

**16. К производному слову *ОБЛАЧНОСТЬ* приведете производящее слово, определите способ его образования, затем выделите все морфемы в производном слове.**

БИЛЕТ № 20

**1. В каком слове верно выделена буква, обозначающая ударный гласный звук?**

- 1) катАлог
- 2) диспансЕр
- 3) дОговор
- 4) феномЕн

**2. В каком предложении вместо слова *ОТПЕЧАТАТЬ* нужно употребить слово *ОПЕЧАТАТЬ*?**

- 1) В типографии *ОТПЕЧАЛИ* первый том.
- 2) Командир написал приказ и распорядился *ОТПЕЧАТАТЬ* его на компьютере.
- 3) Арестовав преступника, полиция *ОТПЕЧАТАЛА* его квартиру.
- 4) Он категорически *ОТПЕЧАТАЛ*: «Ничего я делать не буду!»

**3. В каком ряду во всех словах пропущена буква *Ы*?**

- 1) панц...рь, ц...тата, ц...клон
- 2) сестриц...н, краснолиц...й, Цариц...но
- 3) Ельц...н, ц...ган, ц...плёнок
- 4) на ц...почках, ц...кнуть, ц...ферблат

**4. В каком ряду все слова по грамматическим признакам относятся к одушевленным существительным?**

- 1) нет этих страшилищ – вижу этих страшилищ, нет этих артистов – вижу этих артистов
- 2) нет этих скамей – вижу эти скамьи, нет этих газет – вижу эти газеты
- 3) нет этих лис – вижу этих лис, нет этих гостиниц – вижу эти гостиницы
- 4) нет этих бутылок – вижу эти бутылки, нет этих окуней – вижу этих окуней

**5. В каком ряду все неизменяемые существительные относятся к мужскому роду?**

- 1) салями, авеню, пюре
- 2) маэстро, атташе, рефери
- 3) алоэ, пони, табло
- 4) шимпанзе, гризли, кино

**6. В каком ряду все формы родительного падежа множественного числа образованы правильно?**

- 1) вишня – вишень, черешня – черешень, яблоня - яблонь
- 2) спальня – спалень, пустыня – пустынь, конюшня - конюшень
- 3) кухня – кухонь, деревня – деревень, барышня - барышень
- 4) пашня – пашень, башня - башень, богиня – богинь

**7. Укажите ряд глаголов, в котором все слова в форме прошедшего времени имеют перед суффиксом *-Л-*, безударную гласную *-И-*.**

- 1), мусол...ть – мусол...л, намасл...ть – намасл...л, плеснев...ть – плеснев...л
- 2) обла...ть – обла...л, зачисл...ть – зачисл...л, выгор...ть – выгор...л
- 3) цел...ться – цел...лся, усил...ть – усил...л, направ...ть – направ...л
- 4) мямл...ть – мямл...л, засе...ть – засе...л, наде...ться – наде...лся

**8. Укажите ряд глаголов, в котором все формы имеют значение страдательного залога.**

- 1) смеяться - смеётся, трудиться - трудится, кланяться - кланяется
- 2) белеет – белеется, чернеть – чернеется, стучать - стучится
- 3) дремать - дремлет, дышать - дышится, спать - спится
- 4) выполняет - выполняется, перекачивает - перекачивается, строить - строится

**9. Укажите ряд переходных глаголов совершенного вида, в котором все слова образуют только одну причастную форму. Например: *поработать – поработа-ви-ий*.**

- 1) чистить, брить, пилить
- 2) корректировать, печатать, читать
- 3) зайти, заблестеть, заболеть
- 4) стирать, копировать, защищать

**10. Укажите ряд прилагательных, в котором все сложные слова пишутся слитно.**

- 1) контр...адмиральный, северо...восточный, орехово...зуевский
- 2) аграрно...промышленный, мясо...молочный, учебно...воспитательный
- 3) общественно...политический, социально...экономический, финансово...экономический
- 4) первобытно...общинный, народно...хозяйственный, спинно...мозговой

**11. Укажите правильную форму прилагательных в сочетании с числительными ПЯТЬ.**

- 1) пять больших дома
- 2) пять больших домов
- 3) пять большие дома
- 4) пять большие домов

**12. Укажите, в каком ряду местоимение нужно писать с буквой Е.**

- 1) Мне н... у кого об этом спросить
- 2) Мне н... у кого об этом не надо спрашивать

**13. Укажите, в каком ряду приведено наречие времени.**

- 1) Он нарочно опоздал.
- 2) Он неспроста это сказал.
- 3) Издавна русские считались храбрыми воинами.
- 4) Он громко кричал.

**14. Укажите, в каком примере приведено существительное с предлогом.**

- 1) В...округ ни души!
- 2) Его направили на работу в...округ.

**15. Укажите значение слова МАТЕРИАЛ в следующем предложении.**

**Необходимо изучить материалы следствия.**

- 1) Предметы, вещества, идущие на изготовление чего-н.
- 2) Источник, сведения, служащие основой для чего-н.
- 3) *обычно мн. ч.* Собрание документов по какому-н. делу.
- 4) Ткань, трикотаж или синтетика, предназначенные для шиться.

**16. К производному слову ОГРАНИЧИТЬСЯ приведете производящее слово, определите способ его образования, затем выделите все морфемы в производном слове.**

**1. В каком слове верно выделена буква, обозначающая ударный гласный звук?**

- 1) катАлог
- 2) диспансЕр
- 3) дОговор
- 4) феномЕн

**2. В каком предложении вместо слова *ОТПЕЧАТАТЬ* нужно употребить слово *ОПЕЧАТАТЬ*?**

- 1) В типографии *ОТПЕЧАЛИ* первый том.
- 2) Командир написал приказ и распорядился *ОТПЕЧАТАТЬ* его на компьютере.
- 3) Арестовав преступника, полиция *ОТПЕЧАТАЛА* его квартиру.
- 4) Он категорически *ОТПЕЧАТАЛ*: «Ничего я делать не буду!»

**3. В каком ряду во всех словах пропущена буква *Ы*?**

- 1) панц...рь, ц...тата, ц...клон
- 2) сестриц...н, краснолиц...й, Цариц...но
- 3) Ельц...н, ц...ган, ц...плёнок
- 4) на ц...почках, ц...кнуть, ц...ферблат

**4. В каком ряду все слова по грамматическим признакам относятся к одушевленным существительным?**

- 1) нет этих страшилищ – вижу этих страшилищ, нет этих артистов – вижу этих артистов
- 2) нет этих скамей – вижу эти скамьи, нет этих газет – вижу эти газеты
- 3) нет этих лис – вижу этих лис, нет этих гостиниц – вижу эти гостиницы
- 4) нет этих бутылок – вижу эти бутылки, нет этих окуней – вижу этих окуней

**5. В каком ряду все неизменяемые существительные относятся к мужскому роду?**

- 1) салями, авеню, пюре
- 2) маэстро, атташе, рефери
- 3) алоэ, пони, табло
- 4) шимпанзе, гризли, кино

**6. В каком ряду все формы родительного падежа множественного числа образованы правильно?**

- 1) вишня – вишень, черешня – черешень, яблоня - яблонь
- 2) спальня – спалень, пустыня – пустынь, конюшня - конюшень
- 3) кухня – кухонь, деревня – деревень, барышня - барышень
- 4) пашня – пашень, башня - башень, богиня – богинь

**7. Укажите ряд глаголов, в котором все слова в форме прошедшего времени имеют перед суффиксом *-Л-*, безударную гласную *-И-*.**

- 1), мусол...ть – мусол...л, намасл...ть – намасл...л, плеснев...ть – плеснев...л
- 2) обла...ть – обла...л, зачисл...ть – зачисл...л, выгор...ть – выгор...л
- 3) цел...ться – цел...лся, усил...ть – усил...л, направ...ть – направ...л
- 4) мямл...ть – мямл...л, засе...ть – засе...л, наде...ться – наде...лся

**8. Укажите ряд глаголов, в котором все формы имеют значение страдательного залога.**

- 1) смеяться - смеётся, трудиться - трудится, кланяться - кланяется
- 2) белеет – белеется, чернеть – чернеется, стучать - стучится

- 3) дремать - дремлет, дышать - дышит, спать - спит
- 4) выполняет - выполняется, перекачивает - перекачивается, строит - строится

**9. Укажите ряд непереходных глаголов совершенного вида, в котором все слова образуют только одну причастную форму. Например: *поработать – поработа-ви-ий*.**

- 1) чистить, брить, пилить
- 2) корректировать, печатать, читать
- 3) зайти, заблестеть, заболеть
- 4) стирать, копировать, защищать

**10. Укажите ряд прилагательных, в котором все сложные слова пишутся слитно.**

- 1) контр...адмиральский, северо...восточный, орехово...зюевский
- 2) аграрно...промышленный, мясо...молочный, учебно...воспитательный
- 3) общественно...политический, социально...экономический, финансово...экономический
- 4) первобытно...общинный, народно...хозяйственный, спинно...мозговой

**11. Укажите правильную форму прилагательных в сочетании с числительными ПЯТЬ.**

- 1) пять больших дома
- 2) пять больших домов
- 3) пять большие дома
- 4) пять большие домов

**12. Укажите, в каком ряду местоимение нужно писать с буквой Е.**

- 1) Мне н... у кого об этом спросить
- 2) Мне н... у кого об этом не надо спрашивать

**13. Укажите, в каком ряду приведено наречие времени.**

- 1) Он нарочно опоздал.
- 2) Он неспроста это сказал.
- 3) Издавна русские считались храбрыми воинами.
- 4) Он громко кричал.

**14. Укажите, в каком примере приведено существительное с предлогом.**

- 1) В...округ ни души!
- 2) Его направили на работу в...округ.

**15. Укажите значение слова МАТЕРИАЛ в следующем предложении.**

*Необходимо изучить материалы следствия.*

- 1) Предметы, вещества, идущие на изготовление чего-н.
- 2) Источник, сведения, служащие основой для чего-н.
- 3) *обычно мн. ч.* Собрание документов по какому-н. делу.
- 4) Ткань, трикотаж или синтетика, предназначенные для шитья.

**16. К производному слову ОГРАНИЧИТЬСЯ приведете производящее слово, определите способ его образования, затем выделите все морфемы в производном слове.**

## ОТВЕТЫ

### Первые вопросы

#### Билеты 1, 21

1. В каком слове верно выделена буква, обозначающая ударный гласный звук?

- 1) завИдно
- 2) катАлог
- 3) пАртер
- 4) тортОв

#### Билеты 2, 22

1. В каком слове верно выделена буква, обозначающая ударный гласный звук?

- 1) нАдолго
- 2) намерЕние;
- 3) некролОг
- 4) сИроты

#### Билеты 3, 23

1. В каком слове верно выделена буква, обозначающая ударный гласный звук?

- 1) статУя
- 2) ходатАйство
- 3) катАлог
- 4) придАное

#### Билеты 4, 24

1. В каком слове верно выделена буква, обозначающая ударный гласный звук?

- 1) газопровОд
- 2) изобрЕтение
- 3) намерЕние
- 4) диАлог

#### Билеты 5, 25

1. В каком слове верно выделена буква, обозначающая ударный гласный звук?

- 1) бензопрОвод
- 2) пОхороны
- 3) облЕгчить
- 4) дОсуг

#### Билеты 6, 26

1. В каком слове верно выделена буква, обозначающая ударный гласный звук?

- 1) углУбить
- 2) принЯл
- 3) премИровать
- 4) бомбардировАТЬ

#### Билеты 7, 27

1. В каком слове верно выделена буква, обозначающая ударный гласный звук?

- 1) буксировАТЬ
- 2) зУбчатый
- 3) зевотА
- 4) красИвее

### **Билеты 8, 28**

**1. В каком слове верно выделена буква, обозначающая ударный гласный звук?**

- 1) танцОвщица
- 2) принЯл
- 3) туфлЯ
- 4) слЕпень

### **Билеты 9, 29**

**1. В каком слове верно выделена буква, обозначающая ударный гласный звук?**

- 1) крЕмень
- 2) прИзыв
- 3) гналА
- 4) одОлжит

### **Билеты 10, 30**

**1. В каком слове верно выделена буква, обозначающая ударный гласный звук?**

- 1) откупОрил
- 2) обОстренный
- 3) донЕльзя
- 4) углУбить

### **Билеты 11, 31**

**1. В каком слове верно выделена буква, обозначающая ударный гласный звук?**

- 1) прИбыла
- 2) цЕпочка
- 3) ободрИть
- 4) прозОрлива

### **Билеты 12, 32**

**1. В каком слове верно выделена буква, обозначающая ударный гласный звук?**

- 1) сирОты
- 2) ждАла
- 3) согнУтый
- 4) вероисповедАние

### **Билеты 13, 33**

**1. В каком слове верно выделена буква, обозначающая ударный гласный звук?**

- 1) закУпорить
- 2) усугУбить
- 3) нАчавшись
- 4) воспрИняла

### **Билет 14, 34**

**1. В каком слове верно выделена буква, обозначающая ударный гласный звук?**

- 1) мАстерски
- 2) зАнята
- 3) сливОвый
- 4) кАшлянуть

### **Билет 15, 35**

1. В каком слове верно выделена буква, обозначающая ударный гласный звук?

- 1) принудИть
- 2) бАловаться
- 3) намЕрение
- 4) грАжданство

**Билет 16, 36**

1. В каком слове верно выделена буква, обозначающая ударный гласный звук?

- 1) наотмАшь
- 2) мозАичный
- 3) прИнятый
- 4) принЯл

**Билеты 17, 37**

1. В каком слове верно выделена буква, обозначающая ударный гласный звук?

- 1) дремОта
- 2) сОзв
- 3) упрочЕние
- 4) уведомИть

**Билеты 18, 38**

1. В каком слове верно выделена буква, обозначающая ударный гласный звук?

- 1) кАучук
- 2) пОняла
- 3) свЁкла
- 4) прИданое

**Билеты 19, 39**

1. В каком слове верно выделена буква, обозначающая ударный гласный звук?

- 1) щАвель
- 2) дОсуг
- 3) стОляр
- 4) квартАл

**Билеты 20, 40**

1. В каком слове верно выделена буква, обозначающая ударный гласный звук?

- 1) катАлог
- 2) диспансЕр
- 3) дОговор
- 4) феномЕн

**Вторые вопросы**

**Билеты 1, 21**

2. В каком предложении вместо слова *ПРАЗДНИЧНЫЙ* нужно употребить слово *ПРАЗДНЫЙ*?

- 1) Человек ведет ПРАЗДНИЧНУЮ жизнь.
- 2) У меня сегодня ПРАЗДНИЧНОЕ настроение.
- 3) Я послал другу ПРАЗДНИЧНОЕ пожелание.
- 4) У тебя сегодня ПРАЗДНИЧНЫЙ вид.



### Билеты 2, 22

2. В каком предложении вместо слова **СОВЕТНИК** нужно употребить слово **СОВЕТЧИК**?

- 1) Он ознакомился с инструкцией **СОВЕТНИКА** директора.
- 2) Не надо забывать, что страх – плохой **СОВЕТНИК**.
- 3) Его отец работает **СОВЕТНИКОМ** в посольстве.
- 4) С речью выступил **СОВЕТНИК** юстиции.

### Билеты 3, 23

2. В каком предложении вместо слова **ЭКОНОМИКА** нужно употребить слово **ЭКОНОМИЯ**?

- 1) Профессор читает лекции по **ЭКОНОМИКЕ** производства.
- 2) Контролёры потребовали строжайшей **ЭКОНОМИКИ**.
- 3) В стране рыночная **ЭКОНОМИКА**.
- 4) От войны сильно страдает **ЭКОНОМИКА** страны.

### Билеты 4, 24

2. В каком предложении вместо слова **НАСЛЕДСТВО** нужно употребить слово **НАСЛЕДИЕ**?

- 1) Дети получили квартиру в **НАСЛЕДСТВО** от родителей.
- 2) Нужно изучать **НАСЛЕДСТВО** прошлого.
- 3) На диване сидел кот, оставшийся в **НАСЛЕДСТВО** от моего приятеля.
- 4) Лентяй хочет получить богатое **НАСЛЕДСТВО**.

### Билеты 5, 25

2. В каком предложении вместо слова **ПРЕДСТАВИТЬ** нужно употребить слово **ПРЕДОСТАВИТЬ**?

- 1) Позвольте **ПРЕДСТАВИТЬ** моего друга.
- 2) Не могу **ПРЕДСТАВИТЬ** себе всю сложность задачи.
- 3) Необходимо **ПРЕДСТАВИТЬ** героя к награде.
- 4) Прошу **ПРЕДСТАВИТЬ** мне отпуск за свой счет.

### Билеты 6, 26

2. В каком предложении вместо слова **ОДЕТЬ** нужно употребить слово **НАДЕТЬ**?

- 1) На выпускной бал Маша **ОДЕЛА** самое красивое платье.
- 2) Водолазов **ОДЕЛИ** в резиновые костюмы.
- 3) На Новый год малыша **ОДЕЛИ** зайцем.
- 4) Мать тепло **ОДЕЛА** ребенка.

### Билеты 7, 27

2. В каком предложении вместо слова **ВЕЛИКИЙ** нужно употребить слово **ВЕЛИЧЕСТВЕННЫЙ**?

- 1) Ничто в мире не имеет такого **ВЕЛИКОГО** разнообразия, как облака.
- 2) Линии **ВЕЛИКИХ** зданий издалика кажутся чуть размытыми.
- 3) К ее **ВЕЛИКОМУ** удивлению на пороге стояла какая-то незнакомая женщина.
- 4) Лев Толстой – **ВЕЛИКИЙ** русский писатель.

### Билеты 8, 28

2. В каком предложении вместо слова **ВДОХНУТЬ** нужно употребить слово **ВЗДОХНУТЬ**?

- 1) Григорий с облегчением **ВДОХНУЛ** свежий ночной воздух.

- 2) Мысль о спасительной силе материнской любви ВДОХНУЛА в нее новую бодрость.
- 3) Она скорбно ВДОХНУЛА, словно после тяжелой работы.
  - 4) Надежда на новое счастье ВДОХНУЛА в него жизнь.

#### Билеты 9, 29

**2. В каком предложении вместо слова *ВЕТРЕННЫЙ* нужно употребить слово *ВЕТРЯНОЙ*?**

- 1) ВЕТРЕНАЯ декабрьская ночь чернела над станицей.
- 2) Вдали виднелась ВЕТРЕНАЯ мельница.
- 3) Лето было знойное, пыльное, ВЕТРЕНОЕ.
- 4) Я знал, что он ВЕТРЕННЫЙ человек, на которого нельзя надеяться.

#### Билеты 10, 30

**2. В каком предложении вместо слова *ВЗРЫВНОЙ* нужно употребить слово *ВЗРЫВЧАТЫЙ*?**

- 1) ВЗРЫВНАЯ волна отбросила Сашку метра на три.
- 2) В нем горели страстные, порой ВЗРЫВНЫЕ чувства.
- 3) В местах боев до сих пор находят ВЗРЫВНЫЕ материалы.
- 4) Геологи производили ВЗРЫВНЫЕ работы.

#### Билеты 11, 31

**2. В каком предложении вместо слова *ВОЕННЫЙ* нужно употребить слово *ВОИНСКИЙ*?**

- 1) В стане было объявлено ВОЕННОЕ положение.
- 2) Письма солдатам отправляли в ВОЕННУЮ часть.
- 3) Иванов был ВОЕННЫМ человеком и знал, что на войне не бегают с места на место.
- 4) Они жили в ВОЕННОМ городке.

#### Билеты 12, 32

**2. В каком предложении вместо слова *ОПЛАТИТЬ* нужно употребить слово *ЗАПЛАТИТЬ*?**

- 1) Необходимо ОПЛАТИТЬ труд рабочих.
- 2) Мне ОПЛАТИЛИ все расходы по командировке.
- 3) Мне пришлось ОПЛАТИТЬ за ее покупки.
- 4) Кондуктор попросил ОПЛАТИТЬ проезд.

#### Билеты 13, 33

**2. В каком предложении вместо слова *ПОСТУПОК* нужно употребить слово *ПРОСТУПОК*?**

- 1) Все его благодарили за благородный ПОСТУПОК.
- 2) Его выбор был не случайностью, а осозанным ПОСТУПКОМ.
- 3) Маша одобряла ПОСТУПКИ и высказывания брата.
- 4) Она выговаривала мне за мои непростительные ПОСТУПКИ.

#### Билеты 14, 34

**2. В каком предложении вместо слова *СКРЫТЫЙ* нужно употребить слово *СКРЫТНЫЙ*?**

- 1) Она была женщиной СКРЫТОЙ и ни с кем не делилась своими переживаниями.
- 2) В этом добром человеке мы чувствовали какую-то СКРЫТУЮ силу.
- 3) Они пытались найти в моих словах СКРЫТЫЙ смысл.
- 4) В его словах слышалась СКРЫТАЯ угроза.

### Билеты 15, 35

2. В каком предложении вместо слова **ИСКУССТВЕННЫЙ** нужно употребить слово **ИСКУСНЫЙ**?

- 1) Пострадавшему сделали ИСКУССТВЕННОЕ дыхание.
- 2) Он был ИСКУССТВЕННЫЙ оратор, и спорить с ним было нелегко.
- 3) Любовь его была не настоящая, ИСКУССТВЕННАЯ.
- 4) Одежду шили из ИСКУССТВЕННОЙ ткани.

### Билеты 16, 36

2. В каком предложении вместо слова **СЛЁЗНЫЙ** нужно употребить слово **СЛЕЗЛИВЫЙ**?

- 1) У больного воспалились СЛЁЗНЫЕ железы.
- 2) Он постоянно писал ей СЛЁЗНЫЕ письма.
- 3) Он уже не мог сдерживать СЛЁЗНОГО крика.
- 4) С возрастом он стал чрезвычайно СЛЁЗНЫМ.

### Билеты 17, 37

2. В каком предложении вместо слова **ГЛУБОКИЙ** нужно употребить слово **ГЛУБИННЫЙ**?

- 1) Местность была изрезана ГЛУБОКИМИ оврагами.
- 2) На подводную лодку сбрасывали ГЛУБОКИЕ бомбы.
- 3) Военная операция проводилась в ГЛУБОКОМ тылу врага.
- 4) Лицо Веры выражало ГЛУБОКОЕ отчаяние.

### Билеты 18, 38

2. В каком предложении вместо слова **ОБСУДИТЬ** нужно употребить слово **ОСУДИТЬ**?

- 1) По пути домой мы ОБСУДИЛИ множество вопросов.
- 2) Возможно, вы ОБСУДИТЕ меня за то, что я так сильно привязался к этой девушке.
- 3) Присутствующие ОБСУДИЛИ повестку дня.
- 4) Все предложения мы своевременно ОБСУДИМ.

### Билеты 19, 39

2. В каком предложении вместо слова **ПРОГЛОТИТЬ** нужно употребить слово **ПОГЛОТИТЬ**?

- 1) Я с трудом ПРОГЛОТИЛ лекарство.
- 2) Он был так подавлен, что безропотно ПРОГЛОТИЛ обидные слова.
- 3) Сухая земля быстро ПРОГЛОТИЛА всю влагу.
- 4) От волнения он ПРОГЛОТИЛ конец фразы.

### Билеты 20, 40

2. В каком предложении вместо слова **ОТПЕЧАТАТЬ** нужно употребить слово **ОПЕЧАТАТЬ**?

- 1) В типографии ОТПЕЧАЛИ первый том.
- 2) Командир написал приказ и распорядился ОТПЕЧАТАТЬ его на компьютере.
- 3) Арестовав преступника, полиция ОТПЕЧАТАЛА его квартиру.
- 4) Он категорически ОТПЕЧАТАЛ: «Ничего я делать не буду!»

### Третьи вопросы

### Билеты 1, 21

**3. В каком ряду во всех словах пропущена безударная проверяемая гласная корня *А*?**

- 1) усл...жняется, апл...дировать, неогр...ниченный
- 2) позн...вать, ст...новиться, упл...тнить
- 3) оч...рование, опр...вдание, похв...лить
- 4) об...бщение, эст...када, упр...стить

### Билеты 2, 22

**3. В каком ряду во всех словах пропущена одна и та же буква *И*?**

- 1) пр...возносить, пр...высить, пр...давить
- 2) пр...стегнуть, пр...шить, пр...градить
- 3) пр...рвать, пр...образовать, пр...открыть
- 4) пр...своить, пр...манить, пр...ручить

### Билеты 3, 23

**3. В каком ряду во всех словах пропущена безударная проверяемая гласная корня *О*?**

- 1) г...товый, окр...вавленный, спр...ведливость
- 2) оп...здать, ут...птать, усл...жнить
- 3) погл...щать, об...бщение, сохр...нять
- 4) раздр...жать, сопост...влять, упл...тить

### Билеты 4, 24

**3. В каком ряду во всех словах пропущена одна и та же буква *З*?**

- 1) бе...счетный, бе...смысленный, бе...брежный
- 2) во...питать, во...произвести, во...растной
- 3) бе...жалостный, бе...граничный, бе...защитный
- 4) и...тратить, и...коренить, и...бавить

### Билеты 5, 25

**3. В каком ряду во всех словах пропущены две одинаковые буквы *ЖЖ*?**

- 1) натянуть во...и, со...енная деревня, жу...ит пчела
- 2) задребе...ало стекло, проез...ать родные места, мо...евеловое дерево
- 3) операция на мо...ечке, разо...ённый костёр, ра...иться табачком
- 4) размо...ить кость, бре...ущий свет, пивные дро...и

### Билеты 6, 26

**3. В каком ряду во всех словах после приставки стоит буква *И*?**

- 1) без...скусственный, об...грать, сверх...зысканный
- 2) небез...вестный, пред...дущий, под...тожить
- 3) спорт...нвентарь, роз...грыш, от...скать
- 4) без...сходный, мед...нститут, без...дейный

### Билеты 7, 27

**3. В каком ряду во всех словах после приставки стоит буква *И*?**

- 1) сан...нспекция, из...мать, вз...мать
- 2) дез...нфекция, пред...юньский, вз...скать
- 3) сверх...нтеллигентный, транс...орданский, воз...меть
- 4) двух...гольный, трёх...мпульсный, меж...здательский

### Билеты 8, 28

**3. В каком ряду во всех словах должна стоять одна и та же буква Т?**

- 1) влас...ный взгляд, ярос...ное сопротивление, кос...ный бульон
- 2) извес...ный писатель, гнус...ный поступок, час...ное лицо
- 3) неуме...тный вопрос, гиган...ское строительство, мои ровес...ники
- 4) длинные рес...ницы, блес...нуть на солнце, словес...ный портрет

**Билеты 9, 29**

**3. В каком ряду во всех словах пропущена одна и та же буква Ж?**

- 1) бума...ка, морда...ка, дворня...ка
- 2) бедня...ка, двойня...ка, натя...ка,
- 3) врастя...ку, кочеры...ка, лоды...ка
- 4) короты...ка, коври...ка, лачу...ка

**Билеты 10, 30**

**3. В каком ряду во всех словах пропущена буква И?**

- 1) разб...ру, разб...рать, разб...рательство
- 2) зам...реть, зам...рать, зам...рающий
- 3) зап...рать, зап...реть, зап...рательство
- 4) выт...рающий, выт...рать, выт...рание

**Билеты 11, 31**

**3. В каком ряду во всех словах пропущена буква И?**

- 1) бл...стательный, бл...стать, бл...стающий
- 2) выж...гать, выж...гание, выж...чь,
- 3) выч...тать, выч...сть, выч...тание
- 4) ч...та, соч...тать, соч...тание

**Билеты 12, 32**

**3. В каком ряду во всех словах пропущена буква О?**

- 1) изл...гать, изл...жить, изл...жение
- 2) предл...жение, предпол...жение, сл...жа руки
- 3) выр...щенный, водор...сли, зар...сли
- 4) выр...сти, р...сток, р...стовщик

**Билеты 13, 33**

**3. В каком ряду во всех словах пропущена буква А?**

- 1) ск...кать, обск...кать, подск...кать
- 2) ск...кун, на ск...ку, заск...чить
- 3) переск...чить, выск...чка, ск...чок
- 4) ск...чкообразный, подск...чить, вск...чить

**Билеты 14, 34**

**3. В каком ряду во всех словах пропущена буква А?**

- 1) р...вняться на лучших, подр...внять ряды, выр...вненное поле
- 2) ср...внить по весу, пор...вняться с домом, ср...внять счёт
- 3) р...внение направо, подр...внять волосы, ср...внять неровности
- 4) р...весник, ур...вень, р...внина.

**Билеты 15, 35**

**3. В каком ряду во всех словах пропущена буква О?**

- 1) пл...вец, пл...вчиха, жук-пл...вунец

- 2) попл...вок, пл...вун, пл...вучесть,  
●3) вым...кнуть под дождём, непром...каемый плащ, сапоги пром...кают  
4) р...вняться на лучших, пор...вну, ур...внение

### Билеты 16, 36

#### 3. В каком ряду во всех словах пропущена буква Ю?

- 1) брош...ра, ощ...пью, я поищ...  
●2) параш...т, ж...ри, брош...ровать  
3) Ж...ль Верн, параш...тист, я стуч...  
4) ч...чело, ч...жестранец, абаж...р

### Билеты 17, 37

#### 3. В каком ряду во всех словах пропущена буква Ё?

- 1) ж...лудь, ш...пот, трущ...ба  
●2) беч...вка, печ...нка, щ...лочь  
3) ж...рдочка, щ...лка, крыж...вник  
4) кошел...к, деш...вый, ш...рох

### Билеты 18, 38

#### 3. В каком ряду во всех словах пропущена буква О?

- 1) камыш...вый, стаж...р, дириж...р  
●2) медвеж...нок, бельч...нок, деньж...нки  
3) калач...м, добыч...й, чуж...й  
4) за рубеж...м, грозный Пугач...в, руч...нки

### Билеты 19, 39

#### 3. В каком ряду во всех словах пропущена буква Ё?

- 1) деш...вый, напряж...н, ш...рох  
2) сооруж...н, молодож...н, с багаж...м  
●3) ноч...вка, туш...нка, сбереж...м  
4) испеч...м, нипоч...м, кирпич...м

### Билеты 20, 40

#### 3. В каком ряду во всех словах пропущена буква Ы?

- 1) панц...рь, ц...тата, ц...клон  
●2) сестриц...н, краснолиц...й, Цариц...но  
3) Ельц...н, ц...ган, ц...плёнок  
4) на ц...почках, ц...кнуть, ц...ферблат

### Четвёртые вопросы

#### Билеты 1, 21

#### 4. В каком ряду все слова по грамматическим признакам относятся к одушевленным существительным?

- 1) нет этих столов - вижу эти столы, нет этих москвичей - вижу этих москвичей  
2) нет этих студенток - вижу этих студенток, нет этих городов – вижу эти города  
●3) нет этих слонов - вижу этих слонов, нет этих животных – вижу этих животных  
4) нет этих книг - вижу эти книги, нет этих кошек – вижу этих кошек

#### Билеты 2, 22

#### 4. В каком ряду все слова по грамматическим признакам относятся к

**одушевленным существительным?**

- 1) нет этих кукол - вижу этих кукол, нет этих сестёр – вижу этих сестёр
- 2) нет этих котов – вижу этих котов, нет этих столбов – вижу эти столбы
- 3) нет этих стен – вижу эти стены, нет этих тетрадей – вижу эти тетради
- 4) нет этих школьниц – вижу этих школьниц, нет этих записок – вижу эти записки

Билеты 3, 23

**4. В каком ряду все слова по грамматическим признакам относятся к одушевленным существительным?**

- 1) нет этих батальонов - вижу эти батальоны, нет этих деревень - вижу эти деревни
- 2) нет этих гусей – вижу этих гусей, нет этих карандашей – вижу эти карандаши
- 3) нет этих дорог – вижу эти дороги, нет этих солдат – вижу этих солдат
- 4) нет этих братьев – вижу этих братьев, нет этих насекомых – вижу этих насекомых

Билеты 4, 24

**4. В каком ряду все слова по грамматическим признакам относятся к одушевленным существительным?**

- 1) нет этих народов – люблю эти народы, нет этих семей – люблю эти семьи
- 2) нет этих птиц – люблю этих птиц, нет этих учеников – люблю этих учеников
- 3) нет этих цветов – люблю эти цветы, нет этих дорог – люблю эти дороги
- 4) нет этих персиков – люблю эти персики, нет этих деревьев – люблю эти деревья

Билеты 5, 25

**4. В каком ряду все слова по грамматическим признакам относятся к одушевленным существительным?**

- 1) нет этих войск – вижу эти войска, нет этих овец – вижу этих овец
- 2) нет этих бабочек – вижу этих бабочек, нет этих грибов – вижу эти грибы
- 3) нет этих волков – вижу этих волков, нет этих медведей, вижу этих медведей
- 4) нет этих полян, вижу эти поляны, нет этих окон – вижу эти окна

Билеты 6, 26

**4. В каком ряду все слова по грамматическим признакам относятся к одушевленным существительным?**

- 1) нет этих камней – вижу эти камни, нет этих войск – вижу эти войска
- 2) нет этих кустов – вижу эти кусты, нет этих слесарей – вижу этих слесарей
- 3) нет этих учителей, вижу этих учителей, нет этих инженеров – вижу этих инженеров
- 4) не этих гвоздей - вижу эти гвозди, нет этих кресел – вижу эти кресла

Билеты 7, 27

**4. В каком ряду все слова по грамматическим признакам относятся к одушевленным существительным?**

- 1) нет этих микробов – изучать эти микробы, нет этих предметы – изучать эти предметы
- 2) нет этих тигров – изучать этих тигров, нет этих слонов – изучать этих слонов
- 3) нет этих явлений – изучать эти явления, нет этих земель – изучать эти земли
- 4) нет этих океанов – изучать эти океаны, нет этих процессов – изучать эти процессы

Билеты 8, 28

**4. В каком ряду все слова по грамматическим признакам относятся к одушевленным существительным?**

- 1) нет этих бактерий – изучать эти бактерии, нет этих наук – изучать эти науки
- 2) нет этих вопросов – изучать эти вопросы, нет этих проблем – изучать эти проблемы

- 3) нет этих звёзд – изучать эти звёзды, нет этих свойств – изучать эти свойства  
●4) нет этих млекопитающих – изучать этих млекопитающих, нет этих львов – изучать этих львов

Билеты 9, 29

**4. В каком ряду все слова по грамматическим признакам относятся к одушевленным существительным?**

- 1) нет этих мертвецов – вижу этих мертвецов, нет этих врагов – вижу этих врагов  
2) нет этих профессоров – вижу этих профессоров, нет этих сапог – вижу эти сапоги  
3) нет этих стульев – вижу эти стулья, нет этих платьев – вижу эти платья  
4) нет этих дворов – вижу эти дворы, нет этих коров – вижу этих коров

Билеты 10, 30

**4. В каком ряду все слова по грамматическим признакам относятся к одушевленным существительным?**

- 1) нет этих чашек – вижу эти чашки, нет этих портретов – вижу эти портреты  
●2) нет этих покойников – вижу этих покойников, нет этих комаров – вижу этих комаров  
3) нет этих перьев – вижу эти перья, нет этих вагонов – вижу эти вагоны  
4) нет этих токарей – вижу этих токарей, нет этих ламп – вижу эти лампы

Билеты 11, 31

**4. В каком ряду все слова по грамматическим признакам относятся к одушевленным существительным?**

- 1) нет этих дверей – вижу эти двери, нет этих потолков – вижу эти потолки  
●2) нет этих геологов – вижу этих геологов, нет этих девочек – вижу этих девочек  
3) нет этих трупов – вижу эти трупы, нет этих сумок – вижу эти сумки  
4) нет этих мышей – вижу мышей, нет этих стен – вижу эти стены

Билеты 12, 32

**4. В каком ряду все слова по грамматическим признакам относятся к одушевленным существительным?**

- 1) нет этих вирусов – изучать эти вирусы, нет этих дисциплин – изучать эти дисциплины  
2) нет этих планет – изучать эти планеты, нет этих деревьев – изучать эти деревья  
3) нет этих растений – изучать эти растения, нет этих особенностей – изучать эти особенности  
●4) нет этих коров – вижу этих коров, нет этих животных – вижу этих животных

Билеты 13, 33

**4. В каком ряду все слова по грамматическим признакам относятся к одушевленным существительным?**

- 1) нет этих существ – вижу этих существ, нет этих черепах – вижу этих черепах  
2) нет этих матрасов – вижу эти матрасы, нет этих садов – вижу эти сады  
3) нет этих самолётов – вижу эти самолёты, нет этих обезьян – вижу этих обезьян  
4) нет этих змей, вижу этих змей, нет этих волн – вижу эти волны

Билеты 14, 34

**4. В каком ряду все слова по грамматическим признакам относятся к одушевленным существительным?**

- 1) нет этих поставщиков – вижу этих поставщиков, нет этих школьников – вижу этих школьников  
2) нет этих жирафов – вижу этих жирафов, нет этих кинжалов – вижу эти кинжалы



- 3) нет этих кроватей – вижу эти кровати, нет этих пособий – вижу эти пособия
- 4) нет этих артиллеристов – вижу этих артиллеристов, нет этих диванов – вижу эти диваны

Билеты 15, 35

**4. В каком ряду все слова по грамматическим признакам относятся к одушевленным существительным?**

- 1) нет этих ресниц – вижу эти ресницы, нет этих чудовищ – вижу этих чудовищ
- 2) нет этих памятников – вижу эти памятники, нет этих чулок – вижу эти чулки
- 3) нет этих столяров – вижу этих столяров, нет этих солдат – вижу этих солдат
- 4) нет этих носков – вижу эти носки, нет этих рубашек – вижу эти рубашки

Билеты 16, 36

**4. В каком ряду все слова по грамматическим признакам относятся к одушевленным существительным?**

- 1) нет этих адресатов – вижу этих адресатов, нет этих кур, вижу этих кур
- 2) нет этих соловьёв – вижу этих соловьёв, нет этих молотков – вижу эти молотки
- 3) нет этих морей – вижу эти моря, нет этих учителей – вижу этих учителей
- 4) нет этих гор – вижу эти горы, нет этих стаканов – вижу эти стаканы

Билеты 17, 37

**4. В каком ряду все слова по грамматическим признакам относятся к одушевленным существительным?**

- 1) нет этих стад – вижу эти стада, нет этих трусов – вижу этих трусов
- 2) нет этих книг – вижу эти книги, нет этих братьев – вижу этих братьев
- 3) нет этих животных – вижу этих животных, нет этих птиц – вижу этих птиц
- 4) нет этих белок – вижу этих белок, нет этих самолётов – вижу эти самолёты

Билеты 18, 38

**4. В каком ряду все слова по грамматическим признакам относятся к одушевленным существительным?**

- 1) нет этих снегирей – вижу этих снегирей, нет этих кресел – вижу эти кресла
- 2) нет этих лиц – вижу этих лиц, нет этих внушек – вижу этих внушек
- 3) нет этих скворцов – вижу этих скворцов, нет этих тетрадей – вижу эти тетради
- 4) нет этих вилок – вижу эти вилки, нет этих медведей – вижу этих медведей

Билеты 19, 39

**4. В каком ряду все слова по грамматическим признакам относятся к одушевленным существительным?**

- 1) нет этих существ – вижу этих существ, нет этих моряков – вижу этих моряков
- 2) нет этих ложек – вижу эти ложки, нет этих вагонов – вижу эти вагоны
- 3) нет этих инженеров – вижу этих инженеров, нет этих комнат – вижу эти комнаты
- 4) нет этих полей – вижу эти поля, нет этих воронов – вижу этих воронов

Билеты 20, 40

**4. В каком ряду все слова по грамматическим признакам относятся к одушевленным существительным?**

- 1) нет этих страшилищ – вижу этих страшилищ, нет этих артистов – вижу этих артистов
- 2) нет этих скамей – вижу эти скамьи, нет этих газет – вижу эти газеты
- 3) нет этих лис – вижу этих лис, нет этих гостиниц – вижу эти гостиницы
- 4) нет этих бутылок – вижу эти бутылки, нет этих окуней – вижу этих окуней

## Пятые вопросы

Билеты 1, 21

**5. В каком ряду все существительные во множ. числе относятся к мужскому роду?**

- 1) портфели, фитили, боты
- 2) гастроли, шпиди, нули
- 3) мозоли, шницели, гармони
- 4) модели, россыпи, босоножки

Билеты 2, 22

**5. В каком ряду все существительные во множ. числе относятся к мужскому роду?**

- 1) отели, постели, окуни
- 2) щели, бандероли, степени
- 3) артикли, стили, уровни
- 4) руки, виолончели, спектакли

Билеты 3, 23

**5. В каком ряду все существительные во множ. числе относятся к мужскому роду?**

- 1) туфли, шпалы, колени
- 2) рельсы, валенки, поручни
- 3) гастроли, стили, ботинки
- 4) плечи, руки, ноги

Билеты 4, 24

**5. В каком ряду все существительные во множ. числе относятся к женскому роду?**

- 1) бутсы, носки, чулки
- 2) ливни, стержни, опухоли
- 3) гантели, артели, кроссовки
- 4) гребни, перечни, перстни

Билеты 5, 25

**5. В каком ряду все существительные во множ. числе относятся к женскому роду?**

- 1) мишени, ладони, тапочки
- 2) рукописи, караси, подписи
- 3) болезни, пристани, клубни
- 4) ремни, бутылки, патрули

Билеты 6, 26

**5. В каком ряду все неизменяемые существительные относятся к мужскому роду?**

- 1) пенсне, кашне, резюме
- 2) боржоми, жюри, какао
- 3) пенальти, кофе, торнадо
- 4) алиби, депо, интервью

Билеты 7, 27

**5. В каком ряду все неизменяемые существительные относятся к женскому роду?**

- 1) мадам салями, авеню
- 2) Токио, бра, пюре
- 3) маэстро, пони, кенгуру
- 4) атташе, алоэ, конференсье

Билеты 8, 28

**5. В каком ряду все неизменяемые существительные относятся к мужскому роду?**

- 1) бюро, кино, табло
- 2) мосье, атташе, рефери
- 3) такси, мисс, мадам
- 4) шимпанзе, гризли, мадемуазель

Билеты 9, 29

**5. В каком ряду все сложносоставные существительные относятся к мужскому роду?**

- 1) кресло-кровать, вечер-встреча, дом-музей
- 2) диван-кровать, музей-квартира, автомобиль-радиостанция
- 3) вагон-ресторан, бабочка-капустница, школа-интернат
- 4) закусовая-автомат, звезда-гигант, плащ-палатка

Билеты 10, 30

**5. В каком ряду все аббревиатуры относятся к женскому роду?**

- 1) ВГИК, МВД, НИИ
- 2) ГУМ, ЦУМ, ФСБ
- 3) ГИБДД, ГЭС, ТЭЦ
- 4) ДТП, ЧП, РФ

Билеты 11, 31

**5. В каком ряду все аббревиатуры относятся к мужскому роду?**

- 1) ООН, ЛЭП, АЭС
- 2) СНГ, ЗАГС, МЧС
- 3) МГУ, МИД, вуз
- 4) НИИ, ГЭС, ООН

Билеты 12, 32

**5. В каком ряду у всех уменьшительно-ласкательных существительных окончание выбрано правильно?**

- 1) зимушко, шинелишко, голосишко
- 2) мыслишка, домишка, умишка
- 3) горюшко, ружьишко, сердчишко
- 4) травушка, церквушка, сараюшка

Билеты 13, 33

**5. В каком ряду у всех уменьшительно-ласкательных существительных окончание выбрано правильно?**

- 1) соловушко, скворушко, городишко
- 2) пальтишко, здоровьишко, платьишко
- 3) долюшка, зорюшка, одеялишка
- 4) заборишка, купчишка, лгунишка

Билеты 14, 34

**5. В каком ряду у всех уменьшительно-ласкательных существительных окончание выбрано правильно?**

- 1) шалунишко, голосишко, рублишко
- 2) зорюшка, мелочишка, городишка
- 3) хозяйюшка, торговлишка, страстишка
- 4) письмишко, лгунишко, умишко

Билеты 15, 35

**5. В каком ряду у всех увеличительных существительных окончание выбрано правильно?**

- 1) ножища (большая нога), грязища, ручища
- 2) туфлище, амбарище, дворище
- 3) бревнище, болотище, бородище
- 4) городища, силища, скучища

Билеты 16, 36

**5. В каком ряду все существительные во множ. числе относятся к мужскому роду?**

- 1) портфели, гастроли, гармони
- 2) шницели, фитили, нули
- 3) россыпи, модели, мозоли,
- 4) боты, босоножки, туфли

Билеты 17, 37

**5. В каком ряду все существительные во множ. числе относятся к мужскому роду?**

- 1) шпили, постели, щели
- 2) отели, бандероли, окуни
- 3) уровни, стили, ботинки
- 4) шпалы, колени, плечи

Билеты 18, 38

**5. В каком ряду все существительные во множ. числе относятся к женскому роду?**

- 1) рельсы, туфли, гастроли
- 2) степени, валенки, артикли
- 3) поручни, руки, ноги
- 4) виолончели, гантели, артели

Билеты 19, 39

**5. В каком ряду все существительные во множ. числе относятся к женскому роду?**

- 1) мишени, ладони, караси
- 2) тапочки, подписи, рукописи
- 3) ремни, бутылки, болезни
- 4) пристани, клубни, патрули

Билеты 20, 40

**5. В каком ряду все неизменяемые существительные относятся к мужскому роду?**

- 1) салями, авеню, пюре
- 2) маэстро, атташе, рефери
- 3) алоэ, пони, табло
- 4) шимпанзе, гризли, кино

## **Шестые вопросы**

Билеты 1, 21

**6. В каком ряду у всех существительных можно образовать формы множественного числа?**

- 1) горох, железо, вермишель

- 2) лапша, пшено, медь
- 3) вода, масло, вино
- 4) сено, серебро, цемент

Билеты 2, 22

**6. В каком ряду у всех существительных можно образовать формы множественного числа?**

- 1) молоко, шерсть, гипс
- 2) картофель, пшеница, олово
- 3) песок, снег, вода
- 4) клубника, малина, земляника

Билеты 3, 23

**6. В каком ряду у всех существительных можно образовать формы множественного числа?**

- 1) скорость, красота, радость
- 2) слава, смех, доброта
- 3) близость, ловкость, большинство
- 4) свежесть, трусость, хвастовство

Билеты 4, 24

**6. В каком ряду у всех существительных можно образовать формы множественного числа?**

- 1) радушие, спокойствие, терпение
- 2) глубина, нежность, печаль
- 3) доброта, хрипота, терпение
- 4) уют, грусть, суть

Билеты 5, 25

**6. В каком ряду у всех существительных можно образовать формы множественного числа?**

- 1) листва, крестьянство, студенчество
- 2) детвора, мошкара, агентура
- 3) боль, движение, возможность
- 4) генералитет, беднота, мелкота

Билеты 6, 26

**6. В каком ряду у всех существительных можно образовать формы множественного числа?**

- 1) гонка, сбор, бег
- 2) наказание, хранение, посещение
- 3) нападение, пренебрежение, спасение
- 4) воровство, рождество, попрошайничество

Билеты 7, 27

**6. В каком ряду у всех существительных можно образовать формы единственного числа?**

- 1) брюки, ворота, шахматы
- 2) овощи, фрукты, годы
- 3) недра, дрова, макароны
- 4) опилки, отбросы, тропики

Билеты 8, 28

**6. В каком ряду у всех существительных можно образовать формы множественного числа?**

- 1) железо, лапша, вермишель
- 2) крупа, лёд, масло
- 3) горох, олово, земляника
- 4) молоко, картофель, сено

Билеты 9, 29

**6. В каком ряду у всех существительных можно образовать формы множественного числа?**

- 1) пшено, пшеница, малина
- 2) цемент, медь, клубника
- 3) вино, снег, вода
- 4) шерсть, серебро, гипс

Билеты 10, 30

**6. В каком ряду у всех существительных можно образовать формы множественного числа?**

- 1) смех, ловкость, слава,
- 2) печаль, красота, скорость
- 3) быстрота, близость, трусость,
- 4) доброта, большинство, хвастовство

Билеты 11, 31

**6. В каком ряду у всех существительных можно образовать формы множественного числа?**

- 1) свежесть, спокойствие, уют
- 2) суть, грусть, терпение
- 3) радушие, хрипота, доброта
- 4) радость, нежность, глубина

Билеты 12, 32

**6. В каком ряду у всех существительных можно образовать формы множественного числа?**

- 1) генералитет, спасение, рождество
- 2) возможность, сбор, движение
- 3) наказание, попрошайничество, пренебрежение
- 4) детвора, листва, беднота

Билет 13, 33

**6. В каком ряду у всех существительных можно образовать формы множественного числа?**

- 1) мелкота, мошкара, крестьянство
- 2) бег, боль, гонка
- 3) агентура, посещение, воровство
- 4) хранение, нападение, студенчество

Билеты 14, 34

**6. В каком ряду все формы родительного падежа множественного числа образованы правильно?**

- 1) монголы – монгол, цыгане – цыган, болгары – болгар
- 2) туркмены – туркменов, армяне – армян, якуты – якутов,
- 3) грузины – грузин, молдаване – молдаван, татары – татар
- 4) бедуины – бедуинов, осетины – осетин, румыны - румынов

Билеты 15, 35

**6. В каком ряду все формы родительного падежа множественного числа образованы правильно?**

- 1) егерь - егеря́, профессор – профессора́, ректор - ректора́
- 2) офицер – офице́ры, инженер – инженера́, шофёр - шофера́
- 3) бухгалтер – бухгалте́ры, учитель – учителя́, консул - консулы
- 4) кучер – кучера́, доктор – доктора́, шофёр - шофера́

Билеты 16, 36

**6. В каком ряду во всех словах перед нулевым окончанием в форме родительного падежа стоит одна и та же беглая гласная И ?**

- 1) поместье – помест...й, плясунья – плясун...й, ружьё – руж...й
- 2) путешествие – путешеств...й, копьё – коп...й, надгробие – надгроб...й
- 3) завоевание – завоеван...й, переживание – переживан...й, статья – стат...й
- 4) предместье – предмест...й, судья – суд...й, формирование – формирован...й

Билеты 17, 37

**6. В каком ряду все формы родительного падежа множественного числа образованы правильно?**

- 1) армяне – армян, болгары – болгар, туркмены - туркменов
- 2) осетины – осетин, цыгане – цыган, грузины – грузин
- 3) татары – татар, монголы – монгол, молдаване - молдаван
- 4) якуты – якутов, румыны - румынов, бедуины - бедуинов

Билеты 18, 38

**6. В каком ряду все формы именительного падежа множественного числа образованы правильно?**

- 1) бухгалтер – бухгалтера́, конструктор - конструктора́, шофёр - шофера́
- 2) профессор – профессора́, учитель – учителя́, ректор - ректора́
- 3) доктор – доктора́, кучер – кучера́, снайпер - снайпера́
- 4) лектор – лекторы́, консул – консулы́, офицер - офице́ры

Билеты 19, 39

**6. В каком ряду все формы именительного падежа множественного числа образованы правильно?**

- 1) край – края́, орден – ордена́, герб - герба́
- 2) парус – паруса́, хутор – хутора́, торт - торта́
- 3) вечер – вечера́, якорь – якоря́, тополь - тополя́
- 4) волос – волоса́, погреб – погреба́, жемчуг – жемчуга́

Билеты 20, 40

**6. В каком ряду все формы родительного падежа множественного числа образованы правильно?**

- 1) вишня – вишень, черешня – черешень, яблоня - яблонь
- 2) спальня – спалень, пустыня – пустынь, конюшня - конюшень
- 3) кухня – кухонь, деревня – деревень, барышня - барышень

4) пашня – пашень, башня - башень, богиня – богинь

### Седьмые вопросы

Билеты 1, 21

**7. Укажите ряд глаголов, в котором все слова с безударными окончаниями относятся к I-му спряжению.**

- 1) дремл...шь, бормоч...шь, кле...шь
- 2) бер...шь, держ...шь, плыв...шь
- 2) сохн...шь, вид...шь, игра...шь
- 4) бор...шься, колыш...шь, лепеч...шь

Билеты 2, 22

**7. Укажите ряд глаголов, в котором все слова с безударными окончаниями относятся ко II-му спряжению.**

- 1) лепеч...шь, плач...шь, мол...шься
- 2) клее...шь, жал...шь, хвал...шь
- 3) вял...шь, шепч...шь, топч...шь
- 4) кол...шь, езд...шь, сыпл...шь

Билеты 3, 23

**7. Укажите ряд глаголов, в котором все слова с безударными окончаниями относятся к II-му спряжению.**

- 1) слав...шь, бормоч...шь, меч...шься
- 2) выгляд...шь, выслед...шь, выговор...шь
- 3) кос...шь, красне...шь, сине...шь
- 4) омрача...шь, мер...шь, проповеду...шь

Билеты 4, 24

**7. Укажите ряд глаголов, в котором все слова с безударными окончаниями относятся ко II-му спряжению.**

- 1) круж...шь, колебл...шься, откровеннича...шь
- 2) вид...шь, лез...шь, стан...шь,
- 3) вял...шь, езд...шь, помн...шь
- 4) обид...шь, тян...шь, удаля...шься

Билеты 5, 25

**7. Укажите ряд глаголов, в котором все слова с безударными окончаниями относятся к I-му спряжению.**

- 1) гон...шь, держ...шь, плач...шь
- 2) слыш...шь, дыш...шь, закаля...шься
- 3) лепеч...шь, плач...шь, шепч...шь
- 4) приукрас...шь, омрача...шь, труд...шься

Билеты 6, 26

**7. Укажите ряд глаголов, в котором все слова с безударными окончаниями относятся ко II-му спряжению.**

- 1) меч...шься, дыш...шь, бор...шься
- 2) вер...шь, круж...шь, готов...шь
- 3) обид...шь, бре...шь, акклиматизиру...шься
- 4) терп...шь, баррикадиру...шься, откровеннича...шь



Билеты 7, 27

**7. Укажите ряд глаголов, в котором все слова с безударными окончаниями относятся к I-му спряжению.**

- 1) обессмерт...шь, се...шь, стел...шь
- 2) верт...шь, ненавид...шь, шепч...шь
- 3) тя...шь, удаля...шься, омрача...шь
- 4) выздорове...шь, опротиве...шь, представ...шься

Билеты 8, 28

**7. Укажите ряд глаголов, в котором все слова с безударными окончаниями относятся ко II-му спряжению.**

- 1) смотр...шь, помн...шь, экзамену...шь
- 2) колебл...шься, лаком...шься, бор...шься
- 3) канител...шься, станов...шься, топч...шься
- 4) нянч...шься, появ...шься, наряд...шься

Билеты 9, 29

**7. Укажите ряд глаголов, в котором все слова с безударными окончаниями относятся к I-му спряжению.**

- 1) прос...шь, омрача...шь, нрав...шься
- 2) станов...шься, появ...шься, бор...шься
- 3) закаля...шься, акклиматизиру...шься, колебл...шься
- 4) тащ...шь, обожа...шь, езд...шь

Билеты 10, 30

**7. Укажите ряд глаголов, в котором все слова с безударными окончаниями относятся ко II-му спряжению.**

- 1) высид...шь, выскобл...шь, выпл...шься
- 2) жал...шь, смотр...шь, бормоч...шь
- 3) мел...шь, верт...шь, ненавид...шь
- 4) тащ...шь, тревож...шь, удаля...шься

Билеты 11, 31

**7. Укажите ряд глаголов, в котором все слова с безударными окончаниями являются разноспрягаемыми.**

- 1) слыш...т, держ...т, зна...т
- 2) хоч...т, беж...т, брезж...т
- 3) зижд...тся, посчастлив...тся, бре...тся
- 4) кле...т, плач...т, терп...т

Билеты 12, 32

**7. Укажите ряд глаголов, в котором все слова в настоящем времени имеют безударный суффикс –ИВА-.**

- 1) совет...ть, развед...ть, команд...ть
- 2) подгляд...ть, допыт...ть, утапт...ть
- 3) танц...ть, треб...ть, всхлип...ть
- 4) экзамен...ть, разыгр...ть, выбрас...ть

Билеты 13, 33

**7. Укажите ряд глаголов, в котором все слова в настоящем времени имеют безударный суффикс –ИВА-.**

- 1) треб...ть, бесед...ть, оборач...ть
- 2) затрач...ть, аттест...ть, старт...ть
- 3) укорач...ть, плут...ть, протест...ть,
- 4) обусловл...ть, расстёг...ть, рассматр...ть

Билеты 14, 34

**7. Укажите ряд глаголов, в котором все слова в настоящем времени имеют безударный суффикс –ОВА-.**

- 1) подгляд...ть, расхлёб...ть, бунт...ть
- 2) исповед...ть, проповед...ть, завед...ть
- 3) переж...ть, салют...ть, соскрёб...ть
- 4) штраф...ть, перемал...ть, подсов...ть

Билеты 15, 35

**7. Укажите ряд глаголов, в котором все слова являются переходными.**

- 1) обезлошадеть, обескровить, обезрыбить
- 2) обезболить, обезвредить, обезглавить
- 3) обезземелеть, обезлюдеть, обесмыслить,
- 4) обеззубеть, обесцветить, обессилеть

Билеты 16, 36

**7. Укажите ряд глаголов, в котором все слова являются непереходными.**

- 1) леденить, опьянеть, искровенить
- 2) костенеть, остервенеть, обесцветить
- 3) остекленеть, деревенеть, остолбенеть
- 4) опьянить, похолоднеть, обледенеть

Билеты 17, 37

**7. Укажите ряд глаголов, в котором все слова в форме прошедшего времени имеют перед суффиксом –Л-, безударную гласную –Е-.**

- 1) обид...ть - обид...л, се...ть - се...л, завис...ть - завис...л
- 2) вид...ть - вид...л, выздоров...ть - выздоров...л, ненавид...ть - ненавид...л
- 3) ла...ть - ла...л, исправ...ть - исправ...л, высме...ть - высме...л
- 4) наде...ться - наде...лся, послуш...ться - послуш...лся, спеш...ть - спеш...л

Билеты 18, 38

**7. Укажите ряд глаголов, в котором все слова в форме прошедшего времени имеют перед суффиксом –Л-, гласную безударную –Я-.**

- 1) направ...ть - направ...л, обесслав...ть - обесслав...л, выгляд...ть - выгляд...л
- 2) кашл...ть - кашл...л, картав...ть - картав...л, почист...ть - почист...л
- 3) леле...ть - леле...л, наде...ться - наде...лся, та...ть - та...л
- 4) высме...ть - высме...л, се...ть - се...л, исправ...ть - исправ...л

Билеты 19, 39

**7. Укажите ряд глаголов, в котором все слова в форме прошедшего времени имеют перед суффиксом –Л-, безударную гласную –Е-.**

- 1) завтрак...ть - завтрак...л, плак...ть - плак...л, погляд...ть - погляд...л
- 2) плеснев...ть - плеснев...л, выгор...ть - выгор...л, завис...ть - завис...л
- 3) домысл...ть - домысл...л, раста...ть - раста...л, засе...ть - засе...л
- 4) затее...ть - затее...л, расе...ть - расе...л, позвол...ть - позвол...л

Билеты 20, 40

**7. Укажите ряд глаголов, в котором все слова в форме прошедшего времени имеют перед суффиксом –Л-, безударную гласную –И-.**

- 1) мусол...ть – мусол...л, намасл...ть – намасл...л, плеснев...ть – плеснев...л
- 2) обла...ть – обла...л, зачисл...ть – зачисл...л, выгор...ть – выгор...л
- 3) цел...ться – цел...лся, усил...ть – усил...л, направ...ть – направ...л
- 4) мямл...ть – мямл...л, засе...ть – засе...л, наде...ться – наде...лся

### Восьмые вопросы

Билеты 1, 21

**8. Укажите ряд глаголов, в котором все действительные причастия, образованные от этих глаголов, имеют суффикс –УЩ-/-ЮЩ-.**

- 1) ранят – ран...ий, моются – мо...ийся, клокочат – клокоч...ий
- 2) грохочут – грохоч...ий, строят – сто...ий, бормочут – бормоч...ий
- 3) дремлют – дремл...ий, сеют – се...ий, тают – та...ий
- 4) ненавидят – ненавид...ий, холят – хол...ий, сыплют – сыпл...ий

Билеты 2, 22

**8. Укажите ряд глаголов, в котором все действительные причастия, образованные от этих глаголов, имеют суффикс –АЩ-/-ЯЩ-.**

- 1) жалят – жал...ий, бреют – бре...ий, каются – ка...ийся
- 2) стелются – стел...ийся, тают – та...ий, ненавидеть – ненавид...ий
- 3) клеят – клее...ий, дышат – дыш...ий, слышал – слыш...ий
- 4) смотрят – смотр...ий, гонят – гон...ий, моются – мо...ийся

Билеты 3, 23

**8. Укажите ряд глаголов, в котором все действительные причастия прошедшего времени, образованные от этих глаголов, имеют суффикс –ВШ-.**

- 1) слышал – слыша...ий, таял – тая...ий, нёс – нёс...ий
- 2) рос – рос...ий, осмотрел – смотре...ий, ослабел – ослабе...ий
- 3) дарил – дари...ий, писал – писа...ий, стерёг – стерё...ший
- 4) каялся – кая...ийся, надеялся – надея...ийся, клеил – клеи...ий

Билеты 4, 24

**8. Укажите ряд глаголов, в котором все страдательные причастия настоящего времени, образованные от этих глаголов, имеют суффикс –ЕМ-.**

- 1) выполняю...м – выполняю...мый, разрешаю...м – разрешаю...мый, видим – вид...мый
- 2) решаю...м – решаю...мый, уважаю...м – уважаю...мый, сею...м – сею...мый
- 3) мучаю...м – мучаю...мый, слышу...м – слышу...мый, исследую...м – исследую...мый
- 4) строю...м – строю...мый, вычеркиваю...м – вычеркиваю...мый, диктую...м – диктую...мый

Билеты 5, 25

**8. Укажите ряд глаголов, в котором все страдательные причастия прошедшего времени, образованные от этих глаголов, имеют суффикс –НН-.**

- 1) взял – взя...ый, засеял – засея...ый, диагностировал – диагностирова...ый
- 2) сбил – сби...ый, загнал – загна...ый, увидел – увиде...ый
- 3) увенчал – увенча...ый, подковал – подкова...ый, выломать – вылома...ый
- 4) завернул – заверну...ый, избрал – избра...ый, звал – зва...ый

Билеты 6, 26

**8. Укажите ряд глаголов, в котором все страдательные причастия прошедшего времени, образованные от этих глаголов, имеют суффикс –ЕНН-.**

- 1) деформировал – деформирова...ый, дифференцировал – дифференцирова...ый, молот – моло...ый
- 2) построил – постро...ый, вычистил – вычищ...ый, купил – купл...ый
- 3) колот – коло...ый, насытил – насыщ...ый, похитил – похищ...ый
- 4) пресытил – пресыщ...ый, мыл – мы...ый, взволновал – взволнова...ый

Билеты 7, 27

**8. Укажите ряд глаголов, в котором все страдательные причастия прошедшего времени, образованные от этих глаголов, имеют суффикс –Т-.**

- 1) завернул – заверну...ый, отвергнул – отвергну...ый, ушибла – ушибл...ый
- 2) надул – наду...ый, добыл – добы...ый, высвободил – высвобод...ый
- 3) мял – мя...ый, сжал – сжа...ый, одел – оде...ый
- 4) распял – распя...ый, измотал – измота...ый, вынудил – вынужд...ый

Билеты 8, 28

**8. Укажите ряд глаголов, в котором все деепричастия несовершенного вида образуются с помощью суффикса –А /-Я.**

- 1) читаю – чита..., беру – бер..., гну – гн...
- 2) буду – буд..., несу – нес..., рисую – рису...
- 3) плачу – плач..., лежу – лёж..., тону – тон...
- 4) сажу – саж..., дышу – дыш..., смотрю – смотр...

Билеты 9, 29

**8. Укажите ряд глаголов, в котором все деепричастия совершенного вида образуются с помощью суффикса –ВШИ.**

- 1) прикоснулась – прикосну...ись, закрылась – закры..., сбежала – сбежа...
- 2) поднялась – подня...ись, посмеялась – посмея...ись, забралась – забра...ись
- 3) зашла – зайд..., задумалась – задума...ись, послушала – послуша...
- 4) вышла – выйд..., подумала – подума..., встретила – встрети...

Билеты 10, 30

**8. Укажите ряд глаголов, в котором все деепричастия совершенного вида образуются с помощью суффикса –Я.**

- 1) оделась – оде...ись, написала – написа..., закрыла – закры...
- 2) вылечилась – вылечи...ись, измерила – измери..., обидела – обиде...
- 3) привезла – привез..., принесла – принес..., подмела – подмет...
- 4) присмирела – присмире..., преобразовала – преобразова..., убежала – убежа...

Билеты 11, 31

**8. Укажите ряд глаголов, в котором все формы повелительного наклонения образованы правильно.**

- 1) едешь - едь, кинешь - кинь, бросишь - брось
- 2) едешь - поезжай, слушаешь - слушай, начинаешь - начинай
- 3) едешь - езжай, играешь - играй, встаёшь - вставай
- 4) едешь - ехай, бьёшь - бей, шьёшь - шей

Билеты 12, 32

**8. Укажите ряд глаголов, в котором все формы повелительного наклонения**

**образованы правильно.**

- 1) ляжешь – ляжь, встанешь – встань, забудешь – забудь
- 2) можешь – моги, печёшь – пеки, кричишь – кричи
- 3) хочешь – хоти, прыгнешь – прыгни, вспомнишь – вспомни
- 4) пишешь – пиши, несёшь – неси, ведёшь – веди

Билеты 13, 33

**8. Укажите ряд глаголов, в котором все формы повелительного наклонения образованы правильно.**

- 1) вижу – видь, режешь – режь, пью – пей
- 2) слышу – слышь, смотришь – смотри, глядишь – гляди
- 3) играешь – играй, поёшь – пой, делаешь – делай
- 4) жаждешь – жажди, смотришь – смотри, говоришь – говори

Билеты 14, 34

**8. Укажите ряд глаголов, в котором все формы повелительного наклонения употребляются в речи.**

- 1) преобладаю – преобладай, создаю – создавай, читаю – читай
- 2) вью – вей, лью – лей, лягу – ляг
- 3) вешу – весь, брошу – брось, трону – тронь
- 4) значу – значь, буду – будь, встану – встань

Билеты 15, 35

**8. Укажите пример, в котором глагол употреблен в безличном значении.**

- 1) Мне не спится.
- 2) Работа выполняется медленно.
- 3) Она весело смеётся.
- 4) Он упорно трудится.

Билеты 16, 36

**8. Укажите ряд слов, в котором все глаголы являются двувидовыми и могут употребляться в настоящем времени несовершенного вида и будущем времени совершенного вида.**

- 1) распевать – распеваю, ранить – раню, встрепнуться – встрепенусь
- 2) телеграфировать – телеграфирую, жениться – женюсь, арендовать – арендую
- 3) велеть – велю, реветь – реву, участвовать – участвую
- 4) парировать – парирую, зависеть – завишу, сожалеть – сожалею

Билеты 17, 37

**8. Укажите ряд глаголов, в котором вместо формы 1-го лица единственного числа нужно использовать синонимическое сочетание слов. Например: *победить – одержать победу*.**

- 1) убедить, очутиться, шелестеть
- 3) смотреть, видеть, ненавидеть
- 3) дышать, слышать, держать
- 4) гнать, вертеть, обидеть

Билеты 18, 38

**8. Укажите ряд слов, в котором все глаголы являются безличными.**

- 1) читает, смотрит, пишет

- 2) понимает, осознаёт, решает
- 3) светает, рассветает, смеркается
- 4) плывёт, бежит, летит

Билеты 19, 39

**8. Укажите ряд глаголов, в котором во всех формах 3-го лица единственного числа перед окончанием пишется буква Ж.**

- 1) влечь – вле...ёт, изречь – изре...ёт, запрячь – запря...ёт
- 2) беречь – бере...ёт, стеречь – стере...ёт, жечь – ж...ёт
- 3) испечь – испе...ёт, пренебречь – пренебре...ёт, сберечь – сбере...ёт
- 4) предостеречь – предостере...ёт, пресечь – пресе...ёт, постричь – поостри...ёт

Билеты 20, 40

**8. Укажите ряд глаголов, в котором все формы имеют значение страдательного залога.**

- 1) смеяться - смеётся, трудиться - трудится, кланяться - кланяется
- 2) белеет – белеется, чернеть – чернеется, стучать - стучится
- 3) дремать - дремлет, дышать - дышится, спать - спится
- 4) выполняет - выполняется, перекачивает - перекачивается, строить - строится

**Девятые вопросы**

Билеты 1, 21

**9. Укажите ряд переходных глаголов несовершенного вида, в котором все слова образуют формы страдательного залога несовершенного вида. Например: *Ученики решают задачу – Задача решается учениками.***

- 1) плыть, лететь, бежать
- 2) думать, размышлять, спорить
- 3) создавать, укреплять, проверять
- 4) следовать, противоречить, подражать

Билеты 2, 22

**9. Укажите ряд переходных глаголов совершенного вида, в котором все слова образуют формы страдательного залога совершенного вида. Например: *Ученики выполнили задание – Задание выполнено учениками.***

- 1) выйти, отойти, убежать
- 2) прочитать, нарисовать, построить
- 3) успеть, кивнуть, помочь
- 4) помешать, возразить, наскучить

Билеты 3, 23

**9. Укажите ряд переходных глаголов несовершенного вида, в котором все слова образуют формы страдательного залога несовершенного вида. Например: *Ученики решают задачу – Задача решается учениками.***

- 1) сообщать, читать, преследовать
- 2) сидеть, хотеть, блеснуть
- 3) гавкать, вилять, дрожать
- 4) дымить, командовать, работать

Билеты 4, 24

**9. Укажите ряд переходных глаголов совершенного вида, в котором все слова**

**образуют формы страдательного залога совершенного вида. Например: Ученики выполнили задание – Задание выполнено учениками.**

- 1) поспать, прозвучать, крикнуть
- 2) заплакать, отшуметь, закашлять
- 3) раскричаться, засидеться, замечтаться
- 4) построить, покрасить, подарить

Билеты 5, 25

**9. Укажите ряд переходных глаголов несовершенного вида, в котором все слова образуют формы страдательного залога несовершенного вида. Например: Ученики решают задачу – Задача решается учениками.**

- 1) бродяжничать, расхаживать, заглядывать
- 2) красить, строить, ломать
- 3) вставать, идти, уметь
- 4) стоять, течь, ходить

Билеты 6, 26

**9. Укажите ряд переходных глаголов совершенного вида, в котором все слова образуют формы страдательного залога совершенного вида? Например: Ученики выполнили задание – Задание выполнено учениками.**

- 1) уснуть, прийти, приехать
- 2) поспорить, узнать, подумать
- 3) решить, доставить, избрать
- 4) повзрослеть, отдохнуть, вырасти

Билеты 7, 27

**9. Укажите ряд переходных глаголов несовершенного вида, в котором все слова образуют формы страдательного залога несовершенного вида. Например: Ученики решают задачу – Задача решается учениками.**

- 1) пребывать, состоять, быть
- 2) горевать, ухаживать, беседовать
- 3) награждать, вызывать, осуждать
- 4) размышлять, выступать, падать

Билеты 8, 28

**9. Укажите ряд переходных глаголов совершенного вида, в котором все слова образуют формы страдательного залога совершенного вида. Например: Ученики выполнили задание – Задание выполнено учениками.**

- 1) пойти, последовать, награждать
- 2) встать, отступить, осуждать
- 3) выступить, выскочить, изгибать
- 4) купить, продать, выиграть

Билеты 9, 29

**9. Укажите ряд переходных глаголов несовершенного вида, в котором все слова образуют два действительных и два страдательных причастия.**

**Например: читать – чита-ющ-ий, чита-ви-ий, чита-ем-ый, чита-нн-ый.**

- 1) лежать, стонать, убежать
- 2) дёргать, копать, ломать
- 3) подумать, вставать, устаревать
- 4) успеть, загорать, кочевать

Билеты 10, 30

**9. Укажите ряд переходных глаголов совершенного вида, в котором все слова образуют только действительное причастие совершенного вида и страдательное причастие совершенного вида. Например: *прочитать – прочита-вш-ий, прочита-нн-ый*.**

- 1) уснуть, убежать, стонать
- 2) выскочить, отступить, приехать
- 3) подумать, высказывать, спешить
- 4) написать, подарить, положить

Билеты 11, 31.

**9. Укажите ряд непереходных глаголов несовершенного вида, в котором все слова образуют только действительное причастие настоящего времени и действительное причастие прошедшего времени. Например: *работать – работа-ющ-ий, работа-вш-ий*.**

- 1) прибежать, подумать, устареть
- 2) отступить, вставать, ехать
- 3) встать, приехать, устать
- 4) зайти, одеться, уехать

Билеты 12, 32

**9. Укажите ряд непереходных глаголов совершенного вида, в котором все слова образуют только действительное причастие совершенного вида.**

**Например: *поработать – поработа-вш-ий*.**

- 1) высказывать, устаревать, разыгрывать
- 2) приезжать, вставать, зевать
- 3) посмотреть, приехать, убежать
- 4) успевать, уходить, присутствовать

Билеты 13, 33

**9. Укажите ряд переходных глаголов несовершенного вида, в котором все слова образуют два действительных и два страдательных причастия.**

**Например: *читать – чита-ющ-ий, чита-вш-ий, чита-ем-ый, чита-нн-ый*.**

- 1) опаздывать, звучать, заходить
- 2) топить, точить, травить
- 3) командовать, конкурировать, нападать
- 4) успевать, вылезать, глохнуть

Билеты 14, 34

**9. Укажите ряд переходных глаголов совершенного вида, в котором все слова образуют только действительное причастие совершенного вида и страдательное причастие совершенного вида. Например: *прочитать – прочита-вш-ий, прочита-нн-ый*.**

- 1) грустить, гудеть, гулять
- 2) выпасть, кокетничать, мокнуть
- 3) молчать, мстить, думать
- 4) перепутать, перепугать, закончить

Билеты 15, 35

**9. Укажите ряд непереходных глаголов несовершенного вида, в котором все слова**



образуют только действительное причастие настоящего времени и действительное причастие прошедшего времени. Например: *работат* – *работа-ющ-ий*, *работа-вш-ий*.

- 1) вылить, вынести, вытерпеть
- 2) нарисовать, увидеть, принести
- 3) мокнуть, молчать, конкурировать
- 4) вырубить, бросить, унести

Билеты 16, 36

**9. Укажите ряд непереходных глаголов совершенного вида, в котором все слова образуют только действительное причастие совершенного вида.**

Например: *поработат* – *поработа-вш-ий*.

- 1) бросать, считать, слышать
- 2) заржаветь, застыть, скомандовать
- 3) купать, чистить, скрежетать
- 4) копировать, стеречь, ковать

Билеты 17, 37

**9. Укажите ряд переходных глаголов несовершенного вида, в котором все слова образуют два действительных и два страдательных причастия.**

Например: *читат* – *чита-ющ-ий*, *чита-вш-ий*, *чита-ем-ый*, *чита-нн-ый*.

- 1) мочь, ныть, огрубеть
- 2) опухать, ослабеть, отдыхать
- 3) плыть, вздыхать, вибрировать
- 4) слышать, считать, лакировать

Билеты 18, 38

**9. Укажите ряд переходных глаголов совершенного вида, в котором все слова образуют только действительное причастие совершенного вида и страдательное причастие совершенного вида. Например: *прочитат* – *прочита-вш-ий*, *прочита-нн-ый*.**

- 1) преобладать, шелестеть, шуметь
- 2) позволить, познать, позолотить
- 3) тосковать, успевать, думать
- 4) уходить, шагать, чувствовать

Билеты 19, 39

**9. Укажите ряд непереходных глаголов несовершенного вида, в котором все слова образуют только две полных причастных формы несовершенного вида. Например: *работат* – *работа-ющ-ий*, *работа-вш-ий*.**

- 1) огрубеть, сходить, подумать
- 2) блестеть, ходить, болеть
- 3) осмелеть, похорошеть, поседеть
- 4) прийти, уплыть, зайти

Билеты 20, 40

**9. Укажите ряд непереходных глаголов совершенного вида, в котором все слова образуют только одну причастную форму. Например: *поработат* – *поработа-вш-ий*.**

- 1) чистить, брить, пилить
- 2) корректировать, печатать, читать
- 3) зайти, заблестеть, заболеть

4) стирать, копировать, защищать

### Десятые вопросы

Билеты 1, 21

**10. Укажите ряд прилагательных, в котором все слова образуют формы простой сравнительной степени.**

- 1) короткий, слепой, лысый
- 2) грустный, весёлый, вдовый
- 3) длинный, тяжелый, лёгкий
- 4) немой, хромой, холостой

Билеты 2, 22

**10. Укажите ряд прилагательных, в котором все слова образуют формы простой сравнительной степени.**

- 1) нагой, босой, русый
- 2) гнедой, вороной, куцый
- 3) гордый, полый, чуждый
- 4) дешёвый, дорогой, мелкий

Билеты 3, 23

**10. Укажите ряд прилагательных, в котором все формы сравнительной степени образуются от других основ.**

- 1) мелкий, горький, строгий
- 2) хороший, плохой, маленький
- 3) чистый, вкусный, сладкий
- 4) лёгкий, тяжёлый, низкий

Билеты 4, 24

**10. Укажите ряд прилагательных, в котором все слова имеют притяжательное значение.**

- 1) кусачий, ловчий, певчий
- 2) беличий, заячий, кошачий
- 3) плавающий, певучий, живучий
- 4) писчий, могучий, жгучий

Билеты 5, 25

**10. Укажите ряд прилагательных, в котором все краткие формы не имеют полных форм.**

- 1) вреден, болен, послушен
- 2) красив, хитёр, беден
- 3) бессилен, весел, благодарен
- 4) рад, люб, горазд

Билеты 6, 26

**10. Укажите ряд прилагательных, в котором все слова не имеют кратких форм.**

- 1) вороной, гнедой, младший
- 2) добродушный, странный, шальной
- 3) чистый, чужой, бывший
- 4) земной, ручной, красный

Билеты 7, 27

**10. Укажите ряд прилагательных, в котором все краткие формы мужского рода не имеют беглой гласной перед конечной согласной.**

- 1) сильный, вкусный, стройный
- 2) смешной, умный, ироничный
- 3) быстрый, гордый, храбрый
- 4) спокойный, вольный, близкий

Билеты 8, 28

**10. Укажите ряд прилагательных, в котором все краткие формы мужского рода перед конечной согласной имеют беглую гласную *О*.**

- 1) страшный, грешный, больной
- 2) смешной, резкий, неловкий
- 3) активный, спокойный, скромный
- 4) капризный, известный, честный

Билеты 9, 29

**10. Укажите ряд прилагательных, в котором все формы именительного падежа имеют нулевое окончание.**

- 1) волчий, лисий, заячий
- 2) свежий, дикий, горячий
- 3) синий, хороший, близкий
- 4) гусиный, куриный, утиный

Билеты 10, 30

**10. Укажите ряд прилагательных, в котором все слова пишутся с мягким знаком.**

- 1) заяч...его, волч...его, лис...его
- 2) си...его, горяч...его, медвеж...его
- 3) хорош...его, рыб...его, нищ...его
- 4) свеж...его, собач...его, тощ...его

Билеты 11, 31

**10. Укажите ряд прилагательных, в котором все слова пишутся с мягким знаком.**

- 1) урал...ский, астрахан...ский, сибир...ский
- 2) сентябр...ский, рыцар...ский, монастыр...ский
- 3) маршал...ский, адмирал...ский, генерал...ский
- 4) ноябр...ский, декабр...ский, январ...ский

Билеты 12, 32

**10. Укажите ряд прилагательных, в котором все слова пишутся с двумя *Н*.**

- 1) каме...ый, копчѐ...ый, кожа...ый
- 2) серебря...ый, дерева...ый, стекла...ый
- 3) оловя...ый, земля...ой, глина...ый
- 4) дли...ый, исти...ый, стари...ый

Билеты 13, 33

**10. Укажите ряд прилагательных, в котором все слова пишутся с одним *Н*.**

- 1) румя...ый, ю...ый, бараба...ый
- 2) обществе...ый, безветре...ый, листве...ый
- 3) песча...ый, петуши...ый, орли...ый
- 4) веществе...ый, пламе...ый, це...ый

Билеты 14, 34

**10. Укажите ряд прилагательных, в котором все слова пишутся с двумя *Н*.**

- 1) поноше...ый, подержан...ый, краше...ый
- 2) жаре...ый, варё...ый, усиле...ый
- 3) стира...ый, глаже...ый, лома...ый
- 4) рискова...ый, образова...ый, дрессирова...ый

Билеты 15, 35

**10. Укажите ряд прилагательных, в котором все слова пишутся с одним *Н*.**

- 1) некоше...ый, некраше...ый, непуга...ый
- 2) нежда...ый, негада...ый, неслыха...ый
- 3) жела...ый, броше...ый, купле...ый
- 4) свяще...ый, рождё...ый, обиже...ый

Билеты 16, 36

**10. Укажите ряд прилагательных, в котором все слова с частицей *НЕ* пишутся слитно.**

- 1) не...взрачный человек, не...ряшливый вид, не...склонный к задумчивости
- 2) не...уклюжий подросток, не...весёлый, а грустный солдат, не...свежий, а чёрствый хлеб
- 3) не...большой, т.е. маленький, не...важный, т.е. плохой, не...весёлый, т.е. грустный
- 4) отнюдь не...трудное задание, вовсе не...интересный вечер, далеко не...радостный день

Билеты 17, 37

**10. Укажите ряд прилагательных, в котором все слова имеют суффикс *-ИВ-*.**

- 1) правд...вый, игр...вый, учт...вый
- 2) алюмини...вый, коричн...вый, марл...вый,
- 3) нул...вой, сол...вой, пить...вой
- 4) тюл...вый, каракул...вый, со...вый

Билеты 18, 38

**10. Укажите ряд прилагательных, в котором все слова имеют суффикс *-ЕНСК-*.**

- 1) химк...нский (Химки), мытищ...нский (Мытищи), соч...нский (Сочи)
- 2) кладбищ...нский, нищ...нский, керч...нский (Кречь)
- 3) во...нский, осет...нский, берл...нский, лат...нский
- 4) медиц...нский, старш...нский, лезг...нский

Билеты 19, 39

**10. Укажите ряд прилагательных, в котором все сложные слова пишутся через дефис.**

- 1) кисло...сладкий, вагоно...ремонтный, дальне...восточный
- 2) бледно...жёлтый, красно...белый, сине...зелёный
- 3) англо...русский, северо...западный, пяти...этажный
- 4) сложно...сочинённый, научно...исследовательский, дорого...стоящий

Билеты 20, 40

**10. Укажите ряд прилагательных, в котором все сложные слова пишутся слитно.**

- 1) контр...адмиральский, северо...восточный, орехово...зுவский
- 2) аграрно...промышленный, мясо...молочный, учебно...воспитательный
- 3) общественно...политический, социально...экономический, финансово...экономический
- 4) первобытно...общинный, народно...хозяйственный, спинно...мозговой

## Одиннадцатые вопросы

Билеты 1, 21

**11. Укажите правильную форму родительного падежа составного количественного числительного.**

- 1) пять тысяч пятьсот семидесяти четырех рублей
- 2) пяти тысяч пятисот семидесяти четырёх рублей
- 3) пяти тысяч пятиста семидесяти четырёх рублей
- 4) пять тысяч пятьсот семьдесят четырёх рублей

Билеты 2, 22

**11. Укажите правильную форму творительного падежа составного количественного числительного.**

- 1) пятью тысячами пятиста семьюдесятью рублями
- 2) пять тысяч пятьсот семьюдесятью четырьмя рублями
- 3) пятью тысячами пятьюстами семьюдесятью четырьмя рублями
- 4) пять тысяч пятьсот семьдесят четырьмя рублями

Билеты 3, 23

**11. Укажите правильную форму дательного падежа составного количественного числительного.**

- 1) пяти тысячам пятистам семидесяти четырёх рублям
- 2) пять тысяч пятьсот семидесяти четырёх рублям
- 3) пять тысяч пятьсот семьдесят четырёх рублям
- 4) пяти тысячам пятиста семидесяти четырёх рублям

Билеты 4, 24

**11. Укажите правильную форму предложного падежа составного количественного числительного.**

- 1) о пять тысяч пятьсот семидесяти четырёх рублях
- 2) о пять тысяч пятьсот семьдесят четырех рублях
- 3) о пяти тысячах пятиста семидесяти четырёх рублях
- 4) о пяти тысячах пятистах семидесяти четырёх рублях

Билеты 5, 25

**11. Укажите две правильные формы творительного падежа счётных существительных.**

- 1) с тысячей рублей, с тысячью рублями
- 2) с миллионом рублей, с миллионом рублями
- 3) с миллиардом рублями, с миллиардом рублей
- 4) с триллионом рублей, с триллионом рублями

Билеты 6, 26

**11. С какими группами слов сочетаются собирательные числительные (кроме слова *ОБА*)?**

- 1) названиями лиц женского рода
- 2) названиями лиц мужского и общего рода, а также существительными *дети, ребята, люди, лица*
- 3) неодушевленными существительными в косвенных падежах
- 4) названиями взрослых животных мужского рода

Билеты 7, 27

**11. С какими группами слов сочетаются собирательные числительные (кроме слова *ОБА*)?**

- 1) существительными, имеющими только формы единственного числа
- 2) названиями взрослых животных мужского рода
- 3) субстантивированными прилагательными и причастиями, а также словами, имеющими формы только множественного числа
- 4) названиями лиц женского рода

Билеты 8, 28

**11. С какими группами слов сочетаются собирательные числительные (кроме слова *ОБА*)?**

- 1) личными местоимениями *мы, вы, они*, а также названиями детенышей животных
- 2) названиями взрослых животных мужского рода
- 3) существительными, имеющими только формы единственного числа
- 4) неодушевленными существительными в косвенных падежах

Билеты 9, 29

**11. С какими группами существительных сочетается форма женского рода собирательного числительного *ОБЕ*?**

- 1) существительными мужского рода
- 2) существительными среднего рода
- 3) существительными женского рода
- 4) существительными, имеющими только формы единственного числа

Билеты 10, 30

**11. Какие количественные числительные указывают на одушевленность существительных?**

- 1) пять, шесть, семь
- 2) восемь, девять, десять
- 3) двадцать два, двадцать три, двадцать четыре
- 4) два, три, четыре

Билеты 11, 31

**11. Какие числительные имеют только две падежные формы?**

- 1) один, двадцать два, двадцать три, двадцать четыре
- 2) сорок, девяносто, сто, полтора, полтора́ста
- 3) пять, пятьдесят шесть, пятьдесят семь, пятьдесят восемь
- 4) девять, десять, двадцать один

Билеты 12, 32

**11. Какие числительные в форме именительного падежа сочетаются с существительными в форме единственного числа?**

- 1) пять, шесть, семь, восемь, тридцать пять
- 2) девять, десять, одиннадцать, тридцать шесть
- 3) два, оба, полтора, три, четыре
- 4) двадцать пять, двадцать шесть, двадцать семь

Билеты 13, 33

**11. Укажите правильное употребление слова *люди* в сочетании с числительными.**

- 1) двух людей, двум людям

- 2) двух молодых людей, двум молодым людям
- 3) трех людей, трем людям
- 4) четырех людей, четверем людям

Билеты 14, 34

**11. Укажите правильное употребление слова *ЛЕТА* с количественными числительными.**

- 1) полутора, двух, трех, четырех лет
- 2) полутора, двум, трем, четверем лет
- 3) полутора, двумя, тремя, четырьмя лет
- 4) о полутора, о двух, трех, четырех лет

Билеты 15, 35

**11. Укажите правильную форму счетных существительных *тысяча, миллион, миллиард* с предлогом *ПО*.**

- 1) Нам заплатили по тысяча, миллион, миллиард рублей
- 2) Нам заплатили по тысяче, миллиону, миллиарду рублей
- 3) Нам заплатили по тысячи, миллиона, миллиарда рублей
- 4) Нам заплатили по тысячей, миллионом, миллиардом рублей

Билеты 16, 36

**11. Укажите правильную форму числительного *один* с предлогом *ПО*.**

- 1) Нам заплатили по один рубль
- 2) Нам заплатили по одного рубля
- 3) Нам заплатили по одному рублю
- 4) Нам заплатили по одним рублем

Билеты 17, 37

**11. Укажите правильную форму числительных *два, три, четыре* с предлогом *ПО*.**

- 1) Нам заплатили по двух, трех, четырех рублей
- 2) Нам заплатили по два, три, четыре рубля
- 3) Нам заплатили по двум, трем, четверем рублям
- 4) Нам заплатили по двумя, тремя, четырьмя рублями

Билеты 18, 38

**11. Укажите правильную форму числительных *девяносто, сто* с предлогом *ПО*.**

- 1) Нам заплатили по девяноста, ста рублями
- 2) Нам заплатили по девяносто, сто рублей
- 3) Нам заплатили по девяноста, ста рублям
- 4) Нам заплатили по девяноста ста рублей

Билеты 19, 39

**11. Укажите правильную форму прилагательных в сочетании с числительными *ДВА, ТРИ, ЧЕТЫРЕ*.**

- 1) два, три, четыре знакомые человек
- 2) два, три, четыре знакомых человек
- 3) два, три, четыре знакомых человека
- 4) два, три, четыре знакомые человека

Билеты 20, 40

**11. Укажите правильную форму прилагательных в сочетании с числительными *ПЯТЬ*.**

- 1) пять больших дома
- 2) пять больших домов
- 3) пять большие дома
- 4) пять большие домов

### Двенадцатые вопросы

Билеты 1, 21

**12. Укажите правильную форму предлогов с личным местоимением *Я* в дательном и творительном падеже.**

- 1) к мне, с мной, перед мной, над мной
- 2) ко мне, со мной, передо мной, надо мной

Билеты 2, 22

**12. Укажите правильную форму предлога с личным местоимением *Я* в предложном падеже.**

- 1) о мне
- 2) обо мне

Билеты 3, 23

**12. Укажите правильную форму предлогов с личным местоимением *ОН* в дательном падеже.**

- 1) благодаря нему, вопреки нему, согласно нему, навстречу нему
- 2) благодаря ему, вопреки ему, согласно ему, навстречу ему

Билеты 4, 24

**12. Укажите правильную форму предлогов с личным местоимением *ОН* в родительном падеже.**

- 1) впереди его, возле его, вокруг его, мимо его, напротив его, около его, после его, посреди его, сзади его
- 2) впереди него, возле него, вокруг него, мимо него, напротив него, около него, после него, посреди него, сзади него

Билеты 5, 25

**12. Укажите правильную форму предлогов с личным местоимением *ОН* в родительном падеже.**

- 1) вне его, касательно его, наподобие его
- 2) вне него, касательно него, наподобие него

Билеты 6, 26

**12. Укажите правильную форму предлогов с определительным местоимением *ВСЕ* во множественном числе.**

- 1) у всех них, для всех них, за всеми ними
- 2) у всех их, для всех их, за всеми ими

Билеты 7, 27

**12. Укажите правильное употребление предлогов с взаимно-возвратным местоимением *ДРУГ ДРУГА*.**

- 1) для друг друга, к друг другу, про друг друга
- 2) друг для друга, друг к другу, друг про друга



Билеты 8, 28

**12. Укажите, в каком ряду отрицательные местоимения пишутся с буквой *И*.**

- 1) н...кого винить, н...кому пожаловаться, н...чем порадовать
- 2) н...кого не обвинял, н...чем не увлекается, н...чьих писем не получал

Билеты 9, 29

**12. Укажите, в каком ряду приведены неопределенные местоимения.**

- 1) некого винить, нечего делать
- 2) некто в чёрной шляпе, нечто интересное

Билеты 10, 30

**12. Укажите, в каком ряду неопределенные местоимения пишутся раздельно.**

- 1) кое...кто, что...нибудь, что...либо
- 2) кое...с...чем, кое...к...кому, кое...с...каким

Билеты 11, 31

**12. Укажите, в каком примере употреблено притяжательное местоимение.**

- 1) Я был у его брата
- 2) Я был у него дома

Билеты 12, 32

**12. Укажите, в каком ряду притяжательное местоимение относится к лицу, которому принадлежит предмет.**

- 1) Я написал своё письмо, Ты взял своё письмо
- 2) Я прочитал твоё письмо, Ты прочитал моё письмо

Билеты 13, 33

**12. Укажите, в каком ряду указательное местоимение указывает на ближний от говорящего предмет.**

- 1) Возьми вон ту книгу
- 2) Возьми вот эту книгу

Билеты 14, 34

**12. Укажите, в каком ряду неопределенное местоимение *НЕКИЙ* употреблено правильно.**

- 1) некоего человека, некоему человеку
- 2) некого человека, некому человеку

Билеты 15, 35

**12. Укажите, в каком ряду употреблены местоимения.**

- 1) За...чем пойдёшь, то и найдёшь, При...чём был, при том и остался
- 2) За...чем вы посетили нас? Задание выполнено, при...чём досрочно

Билеты 16, 36

**12. Укажите, в каком ряду притяжательное местоимение *СВОЙ* употреблено правильно.**

- 1) Я попросил товарища внести свой чемодан в вагон
- 2) Я попросил товарища, чтобы он внес свой чемодан в вагон

Билеты 17, 37

**12. Укажите, в каком ряду возвратное местоимение *СЕБЯ* употреблено правильно.**

- 1) Мать велела сыну налить себе чаю
- 2) Мать велела, чтобы сын налил себе чаю

Билеты 18, 38

**12. Укажите, в каком ряду в словосочетаниях с местоимениями нужно писать букву *Е*.**

- 1) Это был н... кто иной, как наш друг
- 2) Н...кто иной, кроме вас, этого не сделает

Билеты 19, 39

**12. Укажите, в каком ряду в словосочетаниях с местоимениями нужно писать букву *И*.**

- 1) Он веселился как н... в чем не бывало
- 2) Меня н... в чем обвинить

Билеты 20, 40

**12. Укажите, в каком ряду местоимение нужно писать с буквой *Е*.**

- 1) Мне н... у кого об этом спросить
- 2) Мне н... у кого об этом не надо спрашивать

### **Тринадцатые вопросы**

Билеты 1, 21

**13. Укажите, в каком ряду приведена форма сравнительной степени наречия.**

- 1) Его голос стал громче, увереннее.
- 2) Он стал говорить громче, увереннее.
- 3) Эти цветы душистее садовых.
- 4) Лисицы хитрее волков.

Билеты 2, 22

**13. Укажите, в каком ряду приведена форма сравнительной степени наречия.**

- 1) Футболисты играли все азартнее.
- 2) Это здание выше, чем соседнее.
- 3) Проспект шире, чем улица.
- 4) Парк красивее, чем пустырь.

Билеты 3, 23

**13. Укажите, в каком ряду приведена форма сравнительной степени наречия.**

- 1) Ты для него дороже всех.
- 2) Этот спортсмен сильнее меня.
- 3) На улице стало темнее.
- 4) Он пришел позже меня.

Билеты 4, 24

**13. Укажите ряд наречий, которые пишутся раздельно.**

- 1) на...веселе́, на́...чисто, на́...стро́го
- 2) в...слепу́ю, в...рассыпну́ю, в...ручну́ю
- 3) без...у́молку, без...спро́су, без...ве́дома
- 4) в...дво́е, в...двоём, на́...двое

Билеты 5, 25

**13. Укажите ряд наречий, которые пишутся слитно.**

- 1) на...мировую, на...боковую, на...попятную
- 2) за...темно, за...живо, за...просто
- 3) в...открытую, в...общем, в...потёмках
- 4) с...ходу, с...разбегу, с...перепугу

Билеты 6, 26

**13. Укажите ряд наречий, которые пишутся через дефис.**

- 1) до...зарёзу, до...отвала, до...упаду
- 2) по...малу, по...долгу, по...напрасну
- 3) в...рукопашную, в...крутую, в...рассыпную
- 4) чуть...чуть, еле...еле, вот...вот

Билеты 7, 27

**13. Укажите ряд наречий, которые пишутся раздельно.**

- 1) под...силу, под...мышкой, под...шумок
- 2) в...потьмах, в...попыхах, в...торопях
- 3) по...боевому, по...хорошему, по...доброму
- 4) по...малу, по...долгу, по...напрасну

Билеты 8, 28

**13. Укажите ряд наречий, которые пишутся слитно.**

- 1) с...преди, с...зади, с...низу
- 2) с...перепугу, с...бухты-барахты, с...лихво́й
- 3) крест...накрест, волей...неволей, точь...в...точь
- 4) чин...чином, честь...честью, чудак...чудаком

Билеты 9, 29

**13. Укажите ряд наречий, которые пишутся через дефис.**

- 1) до...тла́, до...верху, до...низу
- 2) до...полуночи, до...завтра, до...востребования
- 3) любо...дорого, шиворот...навыворот, нежданно...негаданно
- 4) в...одинокку, в...охапку, в...обнимку

Билеты 10, 30

**13. Укажите ряд наречий, которые пишутся раздельно.**

- 1) в...попыхах, в...потьмах, в...торопях
- 2) на...изнанку, по...одинокке, в...замен
- 3) в...дре́ безги, на...изусть, на...тощак
- 4) в ...сердцах, в...потёмках, на...побегушках

Билеты 11, 31

**13. Укажите ряд наречий, которые пишутся слитно.**

- 1) на...ощупь, на...совесть, на...поруки
- 2) на...оборот, на...отрез, на...пролом
- 3) под...носом, под...руко́й, под...шумок
- 4) за...полночь, за...полдень, за...упоко́й

Билеты 12, 32

**13. Укажите ряд наречий, которые пишутся через дефис.**

- 1) в...расплох, в...разрез, в...разнобо́й

- 2) на...перевес, на...перекор, на...перерез  
●3) подобру...поздорову, тихо...смирно, мало...мальски  
4) на...днях, на...радостях, на...часах  
Билеты 13, 33

**13. Укажите ряд слов, которые пишутся с мягким знаком на конце слова.**

- 1) уж..., замуж..., невтерпёж...  
2) пахуч..., дремуч..., колюч...  
●3) вскач..., настез..., сплош...  
4) калач..., палач..., мяч...

Билеты 14, 34

**13. Укажите, в каком ряду приведено предикативное наречие.**

- 1) Посмотри направо.  
●2) Мне холодно.  
3) Незачем туда ходить.  
4) Я оделся по-зимнему.

Билеты 15, 35

**13. Укажите, в каком ряду приведено наречие образа действия.**

- 1) Тут поневоле задумаешься.  
2) Давай встретимся завтра.  
3) Река находится внизу.  
●4) Я хочу поговорить с тобой начистоту.

Билеты 16, 36

**13. Укажите, в каком ряду приведено наречие цели.**

- 1) Я люблю читать допоздна.  
●2) Мне незачем туда идти.  
3) Дорога находится справа от нас.  
4) Он пришёл неспроста.

Билеты 17, 37

**13. Укажите, в каком ряду приведено наречие меры и степени.**

- 1) Утром я чищу зубы.  
2) Дом находится здесь.  
3) Мне идти туда незачем.  
●4) Я слегка волнуюсь.

Билеты 18, 38

**13. Укажите, в каком ряду приведено наречие места.**

- 1) Поезд проходит почти бесшумно.  
●2) Мне придётся ехать далеко.  
3) Работу я выполнил вчера.  
4) Здесь товары втрое дешевле.

Билеты 19, 39

**13. Укажите, в каком ряду приведено предикативное наречие.**

- 1) Ему было стыдно.  
2) Я шёл вдоль реки.  
3) Я шёл наугад.

4) Противник яростно сопротивлялся.

Билеты 20, 40

**13. Укажите, в каком ряду приведено наречие времени.**

- 1) Он нарочно опоздал.
- 2) Он неспроста это сказал.
- 3) Издавна русские считались храбрыми воинами.
- 4) Он громко кричал.

#### Четырнадцатые вопросы

Билеты 1, 21

**14. Укажите, в каком примере приведен союз.**

- 1) Она спряталась за...то дерево.
- 2) Он говорил мало, за...то по делу.

Билет 2, 22

**14. Укажите, в каком примере приведено местоимение.**

- 1) Следите за...тем мальчиком.
- 2) Я пришел за...тем, чтобы помочь вам.

Билет 2, 23

**14. Укажите, в каком примере приведён союз.**

- 1) И...так, кто пойдёт к доске?
- 2) И...так продолжалось изо дня в день.

Билет 3, 23

**14. Укажите, в каком примере приведено местоимение.**

- 1) Ну и при...чём ты останешься?
- 2) При...чём здесь твои опасения?

Билет 4, 24

**14. Укажите, в каком примере приведен союз.**

- 1) При...том руководстве порядка не было.
- 2) Она была вдова и при...том бедная.

Билет 5, 25

**14. Укажите, в каком ряду приведена частица.**

- 1) Со мной случилось то...же самое.
- 2) То...же, женщина! Причесаться не умеет.

Билет 6, 26

**14. Укажите, в каком примере приведено местоимение.**

- 1) Он учится так...же, как и Света.
- 2) Он хорошо учится, а так...же занимается спортом.

Билеты 7, 27

**14. Укажите, в каком примере приведён союз.**

- 1) Что...бы мне такого съесть, чтобы похудеть?
- 2) Я купил книгу, что...бы подарить её другу.

Билеты 8, 28

**14. Укажите, в каком примере приведено местоимение.**

- 1) Они отказались от...того, что им предлагали.
- 2) Он не ходит в школу от...того, что заболел.

Билеты 9, 29

**14. Укажите, в каком примере приведён союз.**

- 1) От...чего зависит ваше решение?
- 2) От...чего вы не зайдёте к нам?

Билеты 10, 30

**14. Укажите, в каком примере приведён предлог.**

- 1) Я иду на...встречу другу.
- 2) Я иду на...встречу с другом.

Билеты 11, 31

**14. Укажите, в каком примере приведено существительное с предлогом.**

- 1) Я хочу спросить на...счет лекции.
- 2) Надо положить деньги на...счёт в банке.

Билеты 12, 32

**14. Укажите, в каком примере приведён предлог.**

- 1) Ответ придёт в...течени... месяца.
- 2) В...течени... реки много изгибов.

Билеты 13, 33

**14. Укажите, в каком примере приведён предлог.**

- 1) В...следстви... этого он каждый год ездил в Москву.
- 2) В...следстви.. по делу об угоне машины появились новые факты.

Билеты 14, 34

**14. Укажите, в каком примере приведено существительное с предлогом.**

- 1) В...заклучени... он рассказал о своих планах на будущее.
- 2) В...заклучени... статьи были повторены её основные положения.

Билеты 15, 35

**14. Укажите, в каком примере приведён предлог.**

- 1) В...место молока она купила сливки.
- 2) Они прибыли в...место назначения.

Билеты 16, 36.

**14. Укажите, в каком примере приведено существительное с предлогом.**

- 1) В...след за докладчиком выступили все желающие.
- 2) Охотники всматривались в...след зверя.

Билеты 17, 37

**14. Укажите, в каком примере приведён предлог.**

- 1) Он увидел скалу на...подобие стены.
- 2) Мы решали задачу на...подобие треугольников.

Билеты 18, 38

**14. Укажите, в каком примере приведён предлог.**

- 1) Не...смотря на плохую погоду, соревнования состоялись.
- 2) Он шёл, не...смотря по сторонам.

Билеты 19, 39

**14. Укажите, в каком примере приведён предлог.**

- 1) В...виду плохой погоды экскурсия отменяется.
- 2) Они шли в...виду берега.

Билеты 20, 40

**14. Укажите, в каком примере приведено существительное с предлогом.**

- 1) В...округ ни души!
- 2) Его направили на работу в...округ.

### Пятнадцатые вопросы

Билеты 1, 21

**15. Укажите значение слова *ЗАДАЧА* в следующем предложении.**

*Я решал все задачи по алгебре.*

- 1) То, что требует исполнения, разрешения.
- 2) Упражнение, которое выполняется посредством умозаключения, вычисления.
- 3) Сложный вопрос, проблема, требующие исследования, разрешения.
- 4) О чем-н. трудновыполнимом, сложном (разг.).

Билеты 2, 22

**15. Укажите значение слова *ДНО* в следующем предложении.**

*Бедняки оказались на дне общества.*

- 1) Грунт под водой водоема.
- 2) Нижняя часть углубления, выемки.
- 3) Низ, основание сосуда.
- 4) *перен.* Среда деклассированных, опустившихся людей.

Билеты 3, 23

**15. Укажите значение слова *КОПАТЬ* в следующем предложении.**

*Осенью копают картофель.*

- 1) Разрыхлять, отваливать, отделяя и приподнимая (лопатой, землеройной машиной).
- 2) Отваливая землю, делать углубление.
- 3) Отваливая землю, доставать, извлекать.
- 4) *перен.* Исподтишка вредить.

Билеты 4, 24

**15. Укажите значение слова *СМОТРЕТЬ* в следующем предложении.**

*Мы смотрели картины знаменитого художника.*

- 1) *на кого-что.* Направлять взгляд, чтобы увидеть кого-что-н., глядеть.
- 2) *кого-что.* Присутствуя где-н. и рассматривая, знакомиться с кем-чем-н., изучать.
- 3) *кого-что.* Производить осмотр, обследование.
- 4) *за кем-чем.* Иметь попечение, заботиться о ком-чем-н.

Билеты 5, 25

**15. Укажите значение слова *КАССА* в следующем предложении.**

**Мы обратились в кассу взаимопомощи.**

- 1) Ящик, шкаф для хранения денег и ценных бумаг.
- 2) Помещение, учреждение, в которых производятся денежные операции.
- 3) Денежная наличность организации, учреждения.
- 4) Аппарат, на котором отпечатываются талоны с указанием полученной суммы.

Билеты 6, 26

**15. Укажите значение слова *ГУЛЯТЬ* в следующем предложении.**

***По комнатам гуляет ветер.***

- 1) Совершать прогулку.
- 2) *перен.* Перемещаться в разных направлениях, перемещаться.
- 3) Быть свободным от обязательной работы, иметь выходной день (разг.).
- 4) Кутить, веселиться (прост.).

Билеты 7, 27

**15. Укажите значение слова *ВНЕСТИ* в следующем предложении.**

***Мы внесли своё предложение в президиум.***

- 1) *кого-что во что.* Принести внутрь.
- 2) *что.* Уплатить, сделать взнос.
- 3) *что.* Представить на чьё-н. усмотрение.
- 4) *кого-что во что.* Включить, добавить.

Билеты 8, 28

**15. Укажите значение слова *ВОДА* в следующем предложении.**

***В сообщении много воды.***

- 1) Прозрачная бесцветная жидкость, представляющая собой химическое соединение водорода и кислорода.
- 2) В некоторых сочетаниях: напиток или настой.
- 3) Речное, морское, озёрное пространство, а также их поверхность или уровень.
- 4) *перен.* О чём-н. бессодержательном и многословном (разг.)

Билеты 9, 29

**15. Укажите значение слова *ГЛУБИНА* в следующем предложении.**

***Меня поразила глубина её чувства.***

- 1) Протяжённость, расстояние от поверхности дна или до какой-н. точки по направлению вниз.
- 2) Пространство, далеко уходящее вглубь, по направлению ко дну.
- 3) *чего.* Пространство, расположенное далеко от границы, от края чего-н.
- 4) *перен., чего.* Сила, степень проявления чего-н.; основательность.

Билеты 10, 30

**15. Укажите значение слова *ГОВОРИТЬ* в следующем предложении.**

***Данный факт о многом говорит.***

- 1) Владеть устной речью, а также владеть каким-н. языком; произносить, разговаривать.
- 2) *что, о ком-чём и с союзом «что».* Словесно выражать мысли, сообщать.
- 3) *о ком-чём и с союзом «что».* Высказывать мнение, суждение, обсуждать что-н.
- 4) *перен., о чём.* То же, что свидетельствовать.

Билеты 11, 31

**15. Укажите значение слова *ГРАЖДАНСКИЙ* в следующем предложении.**

***Он пришёл не в мундире, а в гражданском костюме.***



- 1) Относящийся к правовым отношениям граждан между собой и их отношениям с государственными органами и организациями.
- 2) Свойственный гражданину как сознательному члену общества.
- 3) Невоенный, штатский.
- 4) Нецерковный, не связанный с церковным обрядом.

Билеты 12, 32

**15. Укажите значение слова *ДЕНЬ* в следующем предложении.**

***9 Мая – Праздник Победы в Великой Отечественной войне.***

- 1) Часть суток от восхода до захода солнца, между утром и вечером.
- 2) То же, что сутки.
- 3) Промежуток времени в пределах суток, занятый или характеризующийся чем-н.
- 4) *чего*. Календарное число месяца, посвященное какому-н. событию, связанное с чем-н.

Билеты 13, 33

**15. Укажите значение слова *ЖИРНЫЙ* в следующем предложении.**

***Заголовок выделен жирным шрифтом.***

- 1) Обильный жирами, с большим количеством жира.
- 2) Толстый, тучный, ожиревший.
- 3) Грязный от жира.
- 4) С толстыми линиями букв, знаков.

Билеты 14, 34

**15. Укажите значение слова *ЗЕЛЁНЫЙ* в следующем предложении.**

***Помидоры на даче еще зелёные.***

- 1) Цвета травы, листы.
- 2) Относящийся к растительности; сделанный из зелени.
- 3) О плодах: незрелый.
- 4) *перен.* Неопытный по молодости (разг.)

Билеты 15, 35

**15. Укажите значение слова *ЗЕРНО* в следующем предложении.**

***В его рассуждениях есть зерно истины.***

- 1) Плод, семя злаков (а также некоторых других растений).
- 2) *собир.* Семена хлебных злаков.
- 3) Небольшой, обычно округлый предмет, мелкая частица чего-н.
- 4) *перен.* Ядро, зародыш чего-н.

Билеты 16, 36

**15. Укажите значение слова *ИНСТРУМЕНТ* в следующем предложении.**

***В магазине продаются струнные инструменты.***

- 1) Орудие для производства каких-н. работ.
- 2) *собир.* То же, что инструментарий.
- 3) То же, что музыкальный инструмент.
- 4) *перен.* Средство, способ, применяемый для достижения чего-н. (книжн.)

Билеты 17, 37

**15. Укажите значение слова *КОЛЬЦО* в следующем предложении.**

***Ей подарили кольцо с бирюзой.***

- 1) Предмет в форме окружности, ободка из твердого материала.
- 2) Украшение такой формы, надеваемое на палец.

- 3) То, что имеет форму окружности, обода.  
4) *перен.* Положение, когда кто-н. окружён кем-чем-н., замкнут круговой линией чего-н.

Билеты 18, 38

**15. Укажите значение слова *КУПИТЬ* в следующем предложении.**

***Лестью его не купишь.***

- 1) *кого-что.* Приобрести в собственность.  
●2) *кого.* Привлечь на свою сторону (подкупом, обещаниями).  
3) *кого.* За высокую плату ввести в состав клубной команды спортсмена из другого клуба.  
4) *кого-что.* В некоторых азартных карточных играх: получить в прикупе.

Билеты 19, 39

**15. Укажите значение слова *ЛИЦО* в следующем предложении.**

***Он не имеет своего лица.***

- 1) Передняя часть головы человека.  
●2) *перен.* Индивидуальный облик, отличительные черты.  
3) Человек, личность.  
4) Наружная, верхняя сторона предмета.

Билеты 20, 40

**15. Укажите значение слова *МАТЕРИАЛ* в следующем предложении.**

***Необходимо изучить материалы следствия.***

- 1) Предметы, вещества, идущие на изготовление чего-н.  
2) Источник, сведения, служащие основой для чего-н.  
●3) *обычно мн. ч.* Собрание документов по какому-н. делу.  
4) Ткань, трикотаж или синтетика, предназначенные для шиться.

## Шестнадцатые вопросы

Билеты 1, 21

**16. К производному слову *ВОСПИТАТЕЛЬНИЦА* приведите производящее слово, определите способ его образования, а затем выделите все морфемы в производном слове.**

Ответ: воспитатель → воспитатель+ниц(а); способ образования - суффиксальный; воспит/а'/тель/ниц/а.

Билеты 2, 22

**16. К производному слову *ВООРУЖИТЬ* приведете производящее слово, определите способ его образования, затем выделите все морфемы в производном слове.**

Ответ: оружие → во+оруж+и'(ть); способ образования - приставочно-суффиксальный; во/оруж/и/ть

Билеты 3, 23

**16. К производному слову *ДОБРОВОЛЬНО* приведете производящее слово, определите способ его образования, затем выделите все морфемы в производном слове.**

Ответ: добровольн(ый) → добровольн+о; способ образования - суффиксальный; добр/о/вольн/о

Билеты 4, 24

**16. К производному слову *ИНОСТРАНКА* приведете производящее слово, определите**

**способ его образования, затем выделите все морфемы в производном слове.**

Ответ: иностранец → иностран+к(а); способ образования - суффиксальный; ин/о/стран/к/а

Билеты 5, 25

**16. К производному слову *ВНЕШТАТНЫЙ* приведете производящее слово, определите способ его образования, затем выделите все морфемы в производном слове.**

Ответ: штат → вне+штат+н(ый); способ образования - приставочно-суффиксальный; вне/штат/н/ый

Билеты 6, 26

**16. К производному слову *ВУЗ* приведете производящие слова, определите способ его образования, затем выделите все морфемы в производном слове.**

Ответ: высшее учебное заведение → вуз; способ образования: звуковая аббревиация; в/у/з/□

Билеты 7, 27

**16. К производному слову *ВОРОНИЙ* приведете производящее слово, определите способ его образования, затем выделите все морфемы в производном слове.**

Ответ: ворон(а) → ворон-ий; способ образования - суффиксальный; ворон/ий-□

Билеты 8, 28

**16. К производному слову *ВОСХОД* приведете производящее слово, определите способ его образования, затем выделите все морфемы в производном слове.**

Ответ: восходи́(ть) → восход+Ø; способ образования - бессуффиксный; вос/ход/Ø/□

Билеты 9, 29

**16. К производному слову *ГАИ* приведете производящие слова, определите способ его образования, затем выделите все морфемы в производном слове.**

Ответ: Государственная автомобильная инспекция → ГАИ; способ образования - звуковая аббревиация; Г/А/И

Билеты 10, 30

**16. К производному слову *ЖЕЛЕЗОБЕТОН* приведете производящие слова, определите способ его образования, затем выделите все морфемы в производном слове.**

Ответ: желе́зо и бето́н → желе́з+о+бето́н; способ образования - сложение основ с соединительной гласной; желе́з/о/бето́н/□

Билеты 11, 31

**16. К производному слову (полезное) *ископаемое* приведете производящее слово, определите способ его образования, затем выделите все морфемы в производном слове.**

Ответ: ископа́ем(ое) (прил.) → ископа́ем(ое) (сущ.); способ образования - субстантивация; ис/коп/а'/ем/ое

Билеты 12, 32

**16. К производному слову *КРУГЛОЛИЦЫЙ* приведете производящие слова, определите способ его образования, затем выделите все морфемы в производном слове.**

Ответ: кру́глый и лиц(о́) → кругл+о+лиц(ый); способ образования - сложение основ с

соединительной гласной; круг/л/о/лиц/ый

Билеты 13, 33

**16. К производному слову ЛЕСОСТЕПЬ** приведете производящие слова, определите способ его образования, затем выделите все морфемы в производном слове.

Ответ: лес и степь → лес+о+степь; способ образования - сложение основ с соединительной гласной; лес/о/сте́пь□

Билеты 14, 34

**16. К производному слову ЛЕСОПАРКОВЫЙ** приведете производящее слово, определите способ его образования, затем выделите все морфемы в производном слове.

Ответ: лесопарк → лесопарк+ов(ый); способ образования - суффиксальный; лес/о/па́рк/ов/ый

Билеты 15, 35

**16. К производному слову ЛУНОХОД** приведете производящие слова, определите способ его образования, затем выделите все морфемы в производном слове.

Ответ: Лун(а́) и ходи(ть) → лун+о+ход; способ образования: сложение основ с соединительной гласной; лун/о/хо́д/□

Билеты 16, 36

**16. К производному слову МАЛОДОСТУПНЫЙ** приведете производящие слова, определите способ его образования, затем выделите все морфемы в производном слове.

Ответ: ма́ло досту́пн(ый) → мало+досто́упный; способ образования - сращение (лексико-синтаксический способ); мал/о/досто́уп/н/ый/

Билет 17, 37

**16. К производному слову МГУ** приведете производящие слова, определите способ его образования, затем выделите все морфемы в производном слове.

Ответ: Московский государственный университе́т → МГУ; способ образования - буквенная аббревиация; М/Г/У

Билет 18, 38

**16. К производному слову НАГОРНЫЙ** приведете производящее слово, определите способ его образования, затем выделите все морфемы в производном слове.

Ответ: гор(а́) → на+го́р+н(ый); способ образования - приставочно-суффиксальный; на/го́р/н/ый

Билет 19, 39

**16. К производному слову ОБЛАЧНОСТЬ** приведете производящее слово, определите способ его образования, затем выделите все морфемы в производном слове.

Ответ: о́блачн(ый) → о́блачн+ость; способ образования - суффиксальный; о́блач/н/о́сть□

Билет 20, 40

**16. К производному слову ОГРАНИЧИТЬСЯ** приведете производящее слово, определите способ его образования, затем выделите все морфемы в производном слове.

Ответ: ограничи(ть) → ограничить+ся; способ образования - постфиксальный;  
о/гранич/и/ть/ся

Ключи к тестам по русскому языку

Табл. 1

		Вопросы 1-15																			
№/№ вопросов	№/№ билетов																				
	1 21	2 22	3 23	4 24	5 25	6 26	7 27	8 28	9 29	10 30	11 31	12 32	13 33	14 34	15 35	16 36	17 37	18 38	19 39	20 40	
<b>1</b>	1	3	4	1	2	4	4	1	3	3	3	1	1	4	3	3	1	3	4	2	
<b>2</b>	1	2	2	2	4	1	2	3	2	3	2	3	4	1	2	4	2	2	3	3	
<b>3</b>	3	4	2	3	1	2	4	1	3	4	1	2	1	2	3	2	2	2	3	2	
<b>4</b>	3	1	4	2	3	3	2	4	1	2	2	4	1	1	3	1	3	2	1	1	
<b>5</b>	1	3	2	3	1	3	1	2	2	3	3	3	2	3	4	2	3	4	2	2	
<b>6</b>	3	3	1	2	3	1	2	2	3	2	4	2	2	3	3	2	2	4	3	3	
<b>7</b>	4	2	2	3	3	2	3	4	3	1	2	2	4	2	2	3	2	3	2	3	
<b>8</b>	3	3	4	2	3	2	3	4	2	3	2	4	3	2	1	2	1	3	2	4	
<b>9</b>	3	2	1	4	2	3	3	4	2	4	2	3	2	4	3	2	4	2	2	3	
<b>10</b>	3	4	2	2	4	1	3	2	1	1	3	4	3	4	1	3	1	2	2	4	
<b>11</b>	2	3	1	4	1	2	3	1	3	4	2	3	2	1	2	3	2	2	3	2	
<b>12</b>	2	2	2	2	1	1	2	2	2	2	1	1	2	1	1	2	2	1	1	1	
<b>13</b>	2	1	4	3	2	4	1	1	3	4	2	3	3	2	4	2	4	2	1	3	
<b>14</b>	2	1	1	2	2	1	2	1	2	1	2	1	1	2	1	2	1	1	1	2	
<b>15</b>	2	4	3	2	3	2	3	4	4	4	3	4	4	3	4	3	2	2	2	3	

Табл. 2

16-е вопросы

<b>№/№ билетов</b>			
<b>1,21</b>	<b>2,22</b>	<b>3,23</b>	<b>4,24</b>
воспита́тель → воспита́тель+ниц(а); суффиксальный; воспит/а́/тель/ниц/а.	ору́жие → во+оруж+и́(ть); приставочно-суффиксальный; во/оруж/и/ть	доброво́льн(ый) → доброво́льн+о; суффиксальный; добр/о/во́ль/н/о	иностране́ц → иностран+к(а); суффиксальный; ин/о/стран/к/а
5,25	6,26	7,27	8,28
штат → вне+шта́т+н(ый); приставочно-суффиксальный; вне/шта́т/н/ый	вы́сшее уче́бное заведе́ние → вуз; звуковая аббревиация; в/у/з/□	воро́н(а) → воро́н-ий; суффиксальный; воро́н/ий-□	восходи́(ть) → восход+∅; бессуффиксный; вос/ход/∅/□
<b>9,29</b>	<b>10,30</b>	<b>11,31</b>	<b>12,32</b>
Госуда́рственная автомоби́льная инспе́кция → ГАИ; звуковая аббревиация; Г/А/И	желе́зо и бето́н → желе́з+о+бето́н; сложение основ с соединительной гласной; желе́з/о/бето́н/□	ископа́ем(ое) (прил.) → ископа́ем(ое) (сущ.); субстантивация; ис/коп/а́/ем/ое	кру́глый и лиц(о́) → кругл+о+лиц(ый); сложение основ с соединительной гласной; круг/л/о/лиц/ый
<b>13,33</b>	<b>14,34</b>	<b>15,35</b>	<b>16,36</b>
лес и степь → лес+о+степь; сложение основ с соединительной гласной; лес/о/сте́пь/□	лесопарк → лесопарк+ов(ый); суффиксальный; лес/о/парк/ов/ый	Лу́н(а́) и ходи(ть) → лун+о+ход; сложение основ с соединительной гласной; лун/о/хо́д/□	мало́ досту́пн(ый) → мало+досто́пный; сращение (лексико-синтаксический способ); мал/о/досто́п/н/ый/
<b>17,37</b>	<b>18,38</b>	<b>19,39</b>	<b>20,40</b>
Моско́вский госуда́рственный университе́т → МГУ; буквенная аббревиация; М/Г/У	гор(а́) → на+го́р+н(ый); приставочно-суффиксальный; на/го́р/н/ый	о́блачн(ый) → о́блачн+ость; суффиксальный; о́блач/н/ость/□	ограни́чи(ть) → ограничить+ся; постфиксальный; о/гранич/и/ть/ся

**1. В каком ряду все словосочетания является несвободными, цельными, выступающими как единый член предложения?**

- 1) думать над планом, письмо брату, пасмурный день;
- 2) двое друзей, каждый из нас, шапка кудрей;
- 3) обязанный сделать, глубокий снег, грустно от встречи;
- 4) сад на горе, далеко от города, стыдно перед отцом.

**2. В каком предложении инфинитив является подлежащим?**

- 1) Любили православные украшать дома божии. (А.К. Толстой);
- 2) Остановиться в таком поселке с попыткой фотографировать — пропащее дело. (В. Песков);
- 3) У него была привычка беседовать с самим собою вслух. (М.Горький);
- 4) Он увидел необходимость переменить разговор. (А. Пушкин);

**3. В каком предложении используется согласованное определение?**

- 1) А звуки по-прежнему горько плакали. (В. Вересаев);
- 2) Я не люблю весны. (А. Пушкин);
- 3) Непроходимый, густой, темный, дикий, стройный лес тянулся еще долго. (А.Гайдар);
- 4) Скрип колес, фыркание лошадей и овец, рев коров, плач детишек, стон тифозных опрокинули безмолвие хутора. (М.Шолохов).

**4. В каком предложении инфинитив является дополнением?**

- 1) Праздная жизнь не может быть чистою. (А. Чехов);
- 2) Я хочу показать вам свою последнюю работу. (К. Паустовский);
- 3) Матушка в слезах наказывала мне беречь свое здоровье. (А. Пушкин);
- 4) «Я не могу жить в одной комнате с пейзажами», - сказал Остап. (И.Ильф и Е. Петров).

**5. В каком предложении НАДО выделить запятой однородные определения? (Знаки препинания не расставлены.)**

- 1) Над степью заслонив солнце в зените стояла вздыбленная ветром густо-лиловая туча. (М. Шолохов);
- 2) Полуоткрытый маленький рот блестел кроткой улыбкой. (Гоголь);
- 3) Это был скучный утомительный день. (В. Каверин);
- 4) Алёша подал ему маленькое складное кругленькое зеркальце. (Достоевский).

**6. В каком предложении НЕ НАДО обособлять распространенное согласованное определение? (Знаки препинания не расставлены.)**

- 1) По пыльной дороге ведущей к садам тянулись скрипучие арбы наполненные чёрным виноградом. (Л. Толстой);
- 2) Дарья Александровна стояла среди разбросанных по комнате вещей. (Л. Толстой);
- 3) Грянул грязный городской ливень перемешанный с пылью. (Б.Пастернак);
- 4) Нас окружал со всех сторон сплошной вековой бор равный по величине доброму княжеству. (А. Куприн).

**7. В каком предложении НАДО обособить дополнение (ограничительно-выделительный оборот)? (Знаки препинания не расставлены.)**

- 1) Тогда Кузьма Кузьмич достав из кармана свежий огарок зажёл его и сел рядом с Дашей. (А.Н. Толстой);
- 2) Толпа разошлась исключая немногих любопытных мальчишек а Гаврила вернулся



домой. (И. Тургенев);

3) Не надевая фуражки вышел на крыльцо. (М. Шолохов);

4) Он пошёл пошатываясь и всё поддерживая голову ладонью левой руки а правой тихо дёргая свой бурый ус. (М. Горький).

**8. В каком предложении НАДО обособить обращение, выраженное одушевленным существительным? (Знаки препинания не расставлены.)**

1) Ну-ка дождик теплой влагой ты умой нас огромной рукой. (И Дунаевский);

2) Слети к нам тихий вечер на мирные поля! Тебе поем мы песню вечерняя заря. (Л. Модзалевский);

3) Пролетарии стройтесь к последней схватке! (В. Маяковский);

4) Сыпь ты черемуха снегом пойте вы птахи в лесу. (С. Есенин).

**9. Какое предложение является односоставным определенно-личным?**

1) Ночью нас внезапно сменяют. (Г. Бакланов);

2) Узнаю тебя, жизнь! Принимаю! И приветствую звоном щита. (А. Блок);

3) Не зря старушку-пехоту зовут царицей полей. (А. Сурков);

4) Старику не спалось в такие ночи. (Л. Леонов).

**10. В каком сложносочинённом предложении НЕ НАДО ставить запятую перед союзом И? (Знаки препинания не расставлены.)**

1) Плывёт огонь свечи и беспокойный телефон безмолвствует в ночи. (Д. Кедрин);

2) Прозрачный лес один чернеет и ель сквозь иней зеленеет и речка подо льдом блестит. (А. Пушкин);

3) При встрече с ней скажет два слова и в этих двух словах проглядывает досада. (И. Гончаров);

4) Вскоре после восхода набежала туча и брызнул короткий дождь. (А. Пушкин).

**11. В каком предложении придаточное присоединяется союзным словом?**

1) За площадью базар кипел народом, потому что было воскресенье. (М. Лермонтов);

2) Ясно было, что старика огорчило небрежение Печорина. (М. Лермонтов);

3) В одном месте мы спугнули несколько пар журавлей, которые с печальным криком полетели дальше. (Д. Мамин-Сибиряк);

4) Уже было поздно и темно, когда я снова отворил окно и стал звать Максимыча. (М. Лермонтов).

**12. Какое бессоюзное сложное предложение выражает отношение перечисления?**

1) Только днём в саду было тихо: беспокойные птицы улетали на юг. (К. Паустовский);

2) Этот голос всегда означал только одно: другим людям нужна твоя немедленная, безотлагательная помощь. (В. Солоухин);

3) На дворе палил летний зной – в доме было прохладно. (И. Бунин);

4) Катятся ядра, свищут пули, нависли хладные штыки. (А. Пушкин).

**13. В каком сложном предложении есть разные виды связи?**

1) Этот голос всегда означал только одно: другим людям нужна твоя немедленная, безотлагательная помощь (В. Солоухин);

2) В одном месте мы спугнули несколько пар журавлей, которые с печальным криком полетели дальше. (Д. Мамин-Сибиряк);

3) Полоска за бугром совсем уже потухла, а звезды становились все ярче и лучистее. (А. Чехов);

4) Северный уездный городок, где осталась моя семья, разорившаяся помещичья семья,

был от меня далеко, и я не понимал тогда, что потерял последнюю связь с родиной. (И. Бунин).

**14. В каком предложении допущена пунктуационная ошибка при оформлении чужой речи?**

- 1) В маленький городок вихрем ворвалась ошеломляющая весть: «Царя скинули!» (Н. Островский);
- 2) Смотрю вслед ему и думаю: «Зачем живут такие люди?» (М. Горький);
- 3) «Что-то в нём есть жалкое всё-таки», - подумал я. (А. Чехов);
- 4) Хозяйка очень часто обращалась к Чичикову со словами: «Вы очень мало взяли.» (Н. Гоголь).

**15. В каком предложении НЕ НАДО обособлять неоднородные определения? (Знаки препинания не расставлены.)**

- 1) Покажите всем что эта неподвижная серая грязная жизнь надоела вам. (А. Чехов);
- 2) Петя был теперь красивый румяный пятнадцатилетний мальчик. (Л. Толстой);
- 3) Алеша подал ему маленькое складное кругленькое зеркальце стоявшее на комод. (Ф. Достоевский);
- 4) Немец ответил хриплым придушенным голосом. (К. Симонов).

БИЛЕТ № 21

**1. В каком ряду все словосочетания является несвободными, цельными, выступающими как единый член предложения?**

- 1) думать над планом, письмо брату, пасмурный день;
- 2) двое друзей, каждый из нас, шапка кудрей;
- 3) обязанный сделать, глубокий снег, грустно от встречи;
- 4) сад на горе, далеко от города, стыдно перед отцом.

**2. В каком предложении инфинитив является подлежащим?**

- 1) Любили православные украшать дома божии. (А.К. Толстой);
- 2) Остановиться в таком поселке с попыткой фотографировать — пропавшее дело. (В. Песков);
- 3) У него была привычка беседовать с самим собою вслух. (М. Горький);
- 4) Он увидел необходимость переменить разговор. (А. Пушкин);

**3. В каком предложении используется согласованное определение?**

- 1) А звуки по-прежнему горько плакали. (В. Вересаев);
- 2) Я не люблю весны. (А. Пушкин);
- 3) Непроходимый, густой, темный, дикий, стройный лес тянулся еще долго. (А. Гайдар);
- 4) Скрип колес, фыркание лошадей и овец, рев коров, плач детишек, стон тифозных опрокинули безмолвие хутора. (М. Шолохов).

**4. В каком предложении инфинитив является дополнением?**

- 1) Праздная жизнь не может быть чистою. (А. Чехов);
- 2) Я хочу показать вам свою последнюю работу. (К. Паустовский);
- 3) Матушка в слезах наказывала мне беречь свое здоровье. (А. Пушкин);
- 4) «Я не могу жить в одной комнате с пейзажами», - сказал Остап. (И. Ильф и Е. Петров).

**5. В каком предложении НАДО выделить запятой однородные определения?**

**(Знаки препинания не расставлены.)**

- 1) Над степью заслонив солнце в зените стояла вздыбленная ветром густо-лиловая туча. (М. Шолохов);
- 2) Полуоткрытый маленький рот блестел кроткой улыбкой. (Гоголь);
- 3) Это был скучный утомительный день. (В. Каверин);
- 4) Алёша подал ему маленькое складное кругленькое зеркальце. (Достоевский).

**6. В каком предложении НЕ НАДО обособлять распространенное согласованное определение? (Знаки препинания не расставлены.)**

- 1) По пыльной дороге ведущей к садам тянулись скрипучие арбы наполненные чёрным виноградом. (Л. Толстой);
- 2) Дарья Александровна стояла среди разбросанных по комнате вещей. (Л. Толстой);
- 3) Грянул грязный городской ливень перемешанный с пылью. (Б.Пастернак);
- 4) Нас окружал со всех сторон сплошной вековой бор равный по величине доброму княжеству. (А. Куприн).

**7. В каком предложении НАДО обособить дополнение (ограничительно-выделительный оборот)? (Знаки препинания не расставлены.)**

- 1) Тогда Кузьма Кузьмич достав из кармана свежий огарок зажёл его и сел рядом с Дашей. (А.Н. Толстой);
- 2) Толпа разошлась исключая немногих любопытных мальчишек а Гаврила вернулся домой. (И. Тургенев);
- 3) Не надевая фуражки вышел на крыльцо. (М. Шолохов);
- 4) Он пошёл пошатываясь и всё поддерживая голову ладонью левой руки а правой тихо дёргая свой бурый ус. (М. Горький).

**8. В каком предложении НАДО обособить обращение, выраженное одушевленным существительным? (Знаки препинания не расставлены.)**

- 1) Ну-ка дождик теплой влагой ты умой нас огромной рукой. (И Дунаевский);
- 2) Слети к нам тихий вечер на мирные поля! Тебе поем мы песню вечерняя заря. (Л. Модзалевский);
- 3) Пролетарии стройтесь к последней схватке! (В. Маяковский);
- 4) Сыпь ты черемуха снегом пойте вы птахи в лесу. (С. Есенин).

**9. Какое предложение является односоставным определительно-личным?**

- 1) Ночью нас внезапно сменяют. (Г. Бакланов);
- 2) Узнаю тебя, жизнь! Принимаю! И приветствую звоном щита. (А. Блок);
- 3) Не зря старушку-пехоту зовут царицей полей. (А. Сурков);
- 4) Старику не спалось в такие ночи. (Л. Леонов).

**10. В каком сложносочинённом предложении НЕ НАДО ставить запятую перед союзом И? (Знаки препинания не расставлены.)**

- 1) Плывёт огонь свечи и беспокойный телефон безмолвствует в ночи. (Д. Кедрин);
- 2) Прозрачный лес один чернеет и ель сквозь иней зеленеет и речка подо льдом блестит. (А. Пушкин);
- 3) При встрече с ней скажет два слова и в этих двух словах проглядывает досада. (И. Гончаров);
- 4) Вскоре после восхода набежала туча и брызнул короткий дождь. (А. Пушкин).

**11. В каком предложении придаточное присоединяется союзным словом?**

- 1) За площадью базар кипел народом, потому что было воскресенье. (М. Лермонтов);

- 2) Ясно было, что старика огорчило небрежение Печорина. (М. Лермонтов);
- 3) В одном месте мы спугнули несколько пар журавлей, которые с печальным криком полетели дальше. (Д. Мамин-Сибиряк);
- 4) Уже было поздно и темно, когда я снова отворил окно и стал звать Максимыча. (М. Лермонтов).

**12. Какое бессоюзное сложное предложение выражает отношение перечисления?**

- 1) Только днём в саду было тихо: беспокойные птицы улетали на юг. (К. Паустовский);
- 2) Этот голос всегда означал только одно: другим людям нужна твоя немедленная, безотлагательная помощь. (В. Солоухин);
- 3) На дворе палил летний зной – в доме было прохладно. (И. Бунин);
- 4) Катятся ядра, свищут пули, нависли хладные штыки. (А. Пушкин).

**13. В каком сложном предложении есть разные виды связи?**

- 1) Этот голос всегда означал только одно: другим людям нужна твоя немедленная, безотлагательная помощь (В. Солоухин);
- 2) В одном месте мы спугнули несколько пар журавлей, которые с печальным криком полетели дальше. (Д. Мамин-Сибиряк);
- 3) Полоска за бугром совсем уже потухла, а звезды становились все ярче и лучистее. (А. Чехов);
- 4) Северный уездный городок, где осталась моя семья, разорившаяся помещичья семья, был от меня далеко, и я не понимал тогда, что потерял последнюю связь с родиной. (И. Бунин).

**14. В каком предложении допущена пунктуационная ошибка при оформлении чужой речи?**

- 1) В маленький городок вихрем ворвалась ошеломляющая весть: «Царя скинули!» (Н. Островский);
- 2) Смотрю вслед ему и думаю: «Зачем живут такие люди?» (М. Горький);
- 3) «Что-то в нём есть жалкое всё-таки», - подумал я. (А. Чехов);
- 4) Хозяйка очень часто обращалась к Чичикову со словами: «Вы очень мало взяли.» (Н. Гоголь).

**15. В каком предложении НЕ НАДО обособлять неоднородные определения? (Знаки препинания не расставлены.)**

- 1) Покажите всем что эта неподвижная серая грязная жизнь надоела вам. (А. Чехов);
- 2) Петя был теперь красивый румяный пятнадцатилетний мальчик. (Л. Толстой);
- 3) Алеша подал ему маленькое складное кругленькое зеркальце стоявшее на комод. (Ф. Достоевский);
- 4) Немец ответил хриплым придушенным голосом. (К. Симонов).

БИЛЕТ № 2

**1. В каком ряду все словосочетания является несвободными, цельными, выступающими как единый член предложения?**

- 1) много карасей, кто-нибудь из присутствующих, начать петь;
- 2) говорить волнуясь, беззаветная любовь, спуститься вниз;
- 3) гнездо ласточки, повернуть налево, смотреть с любовью;
- 4) каждое событие, сильно болеть, идти медленно.

**2. В каком предложении инфинитив является подлежащим?**

- 1) Разубедить его в чём-л. трудно, спорить с ним невозможно. (А. Чехов);
- 2) У него была привычка беседовать с самим собою вслух. (М.Горький);
- 3) Молодой Дубровский хотел заняться делами. (А. Пушкин);
- 4) Завтракать к Наталье Тагилов не пошёл. (З. Дичаров);

**3. В каком предложении используется несогласованное определение?**

- 1) В хуторе хлопали закрываемые ставни. (М.Шолохов);
- 2) Горбун сидел, склонив голову, строгая прутья для птичьих клеток. (М.Горький);
- 3) Все трое принялись вытаскивать что-то из лодки. (М.Лермонтов);
- 4) Непроходимый, густой, темный, дикий, стройный лес тянулся еще долго. (А.Гайдар).

**4. В каком предложении используется прямое дополнение?**

- 1) Лес дал человеку первые орудия труда, познакомил с огнем и снабдил материалом для первых костров. (В. Чивилихин);
- 2) Он верил темным предсказаниям, и талисманам, и любви. (Лермонтов);
- 3) Я не позволю мужикам откупаться от этих сорванцов. (Н. Телешов);
- 4) Все трое принялись вытаскивать что-то из лодки. (М.Лермонтов).

**5. В каком предложении НАДО выделить запятой однородные определения? (Знаки препинания не расставлены.)**

- 1) Стояла тихая звездная ночь. (Н. Телешов);
- 2) Глухой перекатный шум ее приветствовал девушку. (А. Пушкин);
- 3) Старуха мать раскладывала виноград на низеньком круглом татарском столике. (Л. Толстой);
- 4) Представляете ли вы себе скверный южный уездный городишко? (А. Куприн).

**6. В каком предложении НЕ НАДО обособлять распространенное согласованное определение? (Знаки препинания не расставлены.)**

- 1) Тишина этой ночи была наполнена музыкой еще не родившегося Чайковского. (С. Залыгин);
- 2) На вершине пологого холма сверху донизу покрытого только что зацветшей рожью виднелась деревенька. (И. Тургенев);
- 3) Аппетитно хрупает траву старая кобылка привязанная к колу на деревянном круге перед домом. (С. Гейченко);
- 4) У самого окна на ветке сидела горластая ворона похожая на черта. (А.Н. Толстой).

**7. В каком предложении НАДО обособить дополнение (ограничительно-выделительный оборот)? (Знаки препинания не расставлены.)**

- 1) Кто кроме охотника испытывал как отрадно бродить на заре по кустам. (И. Тургенев);
- 2) Месяц застыв на заходе стирался в мутное пятно. (С. Есенин);
- 3) Ты опираясь на окно ждала меня как Ярославна. (И. Северянин);
- 4) По лугу потянулись гуськом подводы и покачиваясь ехали на песчаную луку. (С. Есенин).

**8. В каком предложении НАДО обособить обращение, выраженное одушевленным существительным? (Знаки препинания не расставлены.)**

- 1) Ах поля мои борозды милые хороши вы в печали своей. (С. Есенин);
- 2) О моя утраченная свежесть буйство глаз и половодье чувств. (С. Есенин);
- 3) Стихи ветер. Не лай водяное стекло. (С. Есенин);
- 4) Дорогие гости просим за стол. (А. Пушкин).

**9. Какое предложение является неполным с пропущенным членом предложения?**

- 1) Узнаю тебя, жизнь! Принимаю! И приветствую звоном щита. (А.Блок);
- 2) Диковинное что-то рассказываешь. (А.Чехов);
- 3) Ермолай стрелял, как всегда, победоносно; я - довольно плохо. (И. Тургенев);
- 4) Любишь кататься - люби и саночки возить. (Пословица).

**10. В каком сложносочинённом предложении НЕ НАДО ставить запятую перед союзом И? (Знаки препинания не расставлены.)**

- 1) Ярко горели лампы и все пел свою нехитрую песню медный самовар-инвалид. (К.Паустовский);
- 2) За телегой шел взвод солдат и бежали густые толпы народа. (В. Короленко);
- 3) Одинокая капля дождя отвесно упала в воду и от нее пошли тонкие круги. (К.Паустовский);
- 4) Уже вечерело и сумрачное небо подернулось багровым отсветом пожара. (К. Паустовский).

**11. В каком предложении придаточное присоединяется союзным словом?**

- 1) В небольшой гостиной, куда я вошел, было довольно темно. (И. Тургенев);
- 2) Я был счастлив в ту ночь, потому что ночным катером приезжала она. (Ю. Казаков)
- 3) Если испугаешь тетерку и она взлетит, то и самец взлетит. (М. Пришвин);
- 4) Мы стали подниматься вверх среди редких деревьев, в светлом лесу, чтобы посмотреть еще раз на Оку сверху. (Ю. Казаков).

**12. Какое бессоюзное сложное предложение выражает отношение противопоставления?**

- 1) Вся степь была в движении: мчалась конница, ползли полки, грохотали колёсами батареи. (А. Н. Толстой);
- 2) Чин следовал ему — он службу вдруг оставил. (А. Грибоедов);
- 3) Мне попалась какая-то неторная, заросшая дорожка; я отправился по ней, внимательно поглядывая вперёд. (И.Тургенев);
- 4) Скрипят клесты, звенят синицы, смеётся кукушка, свистит иволга. (М. Горький).

**13. В каком сложном предложении есть разные виды связи?**

- 1) Арап улыбнулся; он оскалил белые зубы, и сморщенное печеным яблоком личико вдруг стало детским. (Ю. Тынянов);
- 2) Или вода внезапно перестанет прибывать, или мы наткнемся на этом берегу на брошенную лодку. (К. Паустовский);
- 3) Вся степь была в движении: мчалась конница, ползли полки, грохотали колёсами батареи. (А. Н. Толстой);
- 4) Я был счастлив в ту ночь, потому что ночным катером приезжала она. (Ю. Казаков).

**14. В каком предложении допущена пунктуационная ошибка при оформлении чужой речи?**

- 1) «Мы всё прекрасно понимаем, Николай Васильевич», - съязвил про себя Солодовников. (В. Шукшин).
- 2) «Почему закрыты ворота?», - удивился доктор. (Ю. Олеша).
- 3) «Да проститься же надо было!» - понял он, когда крытая машина взбиралась уже на взвоз. (В. Шукшин);
- 4) «Голубоглазый мой ангел-хранитель, что ты смотришь на меня с такой грустной тревогой?» - хотел иронически сказать Крымов. (Ю. Бондарев).

**15. В каком предложении НАДО поставить только одну запятую? (Знаки препинания не расставлены.)**

- 1) Пушкин был добрый и доверчивый человек и не мог не любить птиц. (С. Гейченко);
- 2) Дальше по оврагу еще лежал снег в желтых в синих пятнах. (А.Н. Толстой)
- 3) Осенняя тихая длинная ночь прошла. (С. Бородин);
- 4) Молодой нежный месяц лежал на синем пологие ночи. (Паустовский).

БИЛЕТ № 22

**1. В каком ряду все словосочетания является несвободными, цельными, выступающими как единый член предложения?**

- 1) много карасей, кто-нибудь из присутствующих, начать петь;
- 2) говорить волнуясь, беззаветная любовь, спуститься вниз;
- 3) гнездо ласточки, повернуть налево, смотреть с любовью;
- 4) каждое событие, сильно болеть, идти медленно.

**2. В каком предложении инфинитив является подлежащим?**

- 1) Разубедить его в чём-л. трудно, спорить с ним невозможно. (А. Чехов);
- 2) У него была привычка беседовать с самим собою вслух. (М.Горький);
- 3) Молодой Дубровский хотел заняться делами. (А. Пушкин);
- 4) Завтракать к Наталье Тагилов не пошёл. (З. Дичаров);

**3. В каком предложении используется несогласованное определение?**

- 1) В хуторе хлопали закрываемые ставни. (М.Шолохов);
- 2) Горбун сидел, склонив голову, строгая прутья для птичьих клеток. (М.Горький);
- 3) Все трое принялись вытаскивать что-то из лодки. (М.Лермонтов);
- 4) Непроходимый, густой, темный, дикий, стройный лес тянулся еще долго. (А.Гайдар).

**4. В каком предложении используется прямое дополнение?**

- 1) Лес дал человеку первые орудия труда, познакомил с огнем и снабдил материалом для первых костров. (В. Чивилихин);
- 2) Он верил темным предсказаниям, и талисманам, и любви. (Лермонтов);
- 3) Я не позволю мужикам откупаться от этих сорванцов. (Н. Телешов);
- 4) Все трое принялись вытаскивать что-то из лодки. (М.Лермонтов).

**5. В каком предложении НАДО выделить запятой однородные определения? (Знаки препинания не расставлены.)**

- 1) Стояла тихая звездная ночь. (Н. Телешов);
- 2) Глухой перекатный шум ее приветствовал девушку. (А. Пушкин);
- 3) Старуха мать раскладывала виноград на низеньком круглом татарском столике. (Л. Толстой);
- 4) Представляете ли вы себе скверный южный уездный городишко? (А. Куприн).

**6. В каком предложении НЕ НАДО обособлять распространенное согласованное определение? (Знаки препинания не расставлены.)**

- 1) Тишина этой ночи была наполнена музыкой еще не родившегося Чайковского. (С. Залыгин);
- 2) На вершине пологого холма сверху донизу покрытого только что зацветшей рожью виднелась деревенька. (И. Тургенев);
- 3) Аппетитно хрупает траву старая кобылка привязанная к колу на деревянном круге перед домом. (С. Гейченко);

4) У самого окна на ветке сидела горластая ворона похожая на черта. (А.Н. Толстой).

**7. В каком предложении НАДО обособить дополнение (ограничительно-выделительный оборот)? (Знаки препинания не расставлены.)**

- 1) Кто кроме охотника испытывал как отрадно бродить на заре по кустам. (И. Тургенев);
- 2) Месяц застыв на заходе стирался в мутное пятно. (С. Есенин);
- 3) Ты опираясь на окно ждала меня как Ярославна. (И. Северянин);
- 4) По лугу потянулись гуськом подводы и покачиваясь ехали на песчаную луку. (С. Есенин).

**8. В каком предложении НАДО обособить обращение, выраженное одушевленным существительным? (Знаки препинания не расставлены.)**

- 1) Ах поля мои борозды милые хороши вы в печали своей. (С. Есенин);
- 2) О моя утраченная свежесть буйство глаз и половодье чувств. (С. Есенин);
- 3) Стихи ветер. Не лай водяное стекло. (С. Есенин);
- 4) Дорогие гости просим за стол. (А. Пушкин).

**9. Какое предложение является неполным с пропущенным членом предложения?**

- 1) Узнаю тебя, жизнь! Принимаю! И приветствую звоном щита. (А.Блок);
- 2) Диковинное что-то рассказываешь. (А.Чехов);
- 3) Ермолай стрелял, как всегда, победоносно; я - довольно плохо. (И. Тургенев);
- 4) Любишь кататься - люби и саночки возить. (Пословица).

**10. В каком сложносочинённом предложении НЕ НАДО ставить запятую перед союзом И? (Знаки препинания не расставлены.)**

- 1) Ярko горели лампы и все пел свою нехитрую песню медный самовар-инвалид. (К.Паустовский);
- 2) За телегой шел взвод солдат и бежали густые толпы народа. (В. Короленко);
- 3) Одинокaя капля дождя отвесно упала в воду и от нее пошли тонкие круги. (К.Паустовский);
- 4) Уже вечерело и сумрачное небо подернулось багровым отсветом пожара. (К. Паустовский).

**11. В каком предложении придаточное присоединяется союзным словом?**

- 1) В небольшой гостиной, куда я вошел, было довольно темно. (И. Тургенев);
- 2) Я был счастлив в ту ночь, потому что ночным катером приезжала она. (Ю. Казаков)
- 3) Если испугаешь тетерку и она взлетит, то и самец взлетит. (М. Пришвин);
- 4) Мы стали подниматься вверх среди редких деревьев, в светлом лесу, чтобы посмотреть еще раз на Оку сверху. (Ю. Казаков).

**12. Какое бессоюзное сложное предложение выражает отношение противопоставления?**

- 1) Вся степь была в движении: мчалась конница, ползли полки, грохотали колёсами батареи. (А. Н. Толстой);
- 2) Чин следовал ему — он службу вдруг оставил. (А. Грибоедов);
- 3) Мне попалась какая-то неторная, заросшая дорожка; я отправился по ней, внимательно поглядывая вперед. (И.Тургенев);
- 4) Скрипят клесты, звенят синицы, смеётся кукушка, свистит иволга. (М. Горький).

**13. В каком сложном предложении есть разные виды связи?**

- 1) Арап улыбнулся; он оскалил белые зубы, и сморщенное печеным яблоком личико вдруг



- стало детским. (Ю. Тынянов);
- 2) Или вода внезапно перестанет прибывать, или мы наткнемся на этом берегу на брошенную лодку. (К. Паустовский);
  - 3) Вся степь была в движении: мчалась конница, ползли полки, грохотали колёсами батареи. (А. Н. Толстой);
  - 4) Я был счастлив в ту ночь, потому что ночным катером приезжала она. (Ю. Казаков).

**14. В каком предложении допущена пунктуационная ошибка при оформлении чужой речи?**

- 1) «Мы всё прекрасно понимаем, Николай Васильевич», - съязвил про себя Солодовников. (В. Шукшин).
- 2) «Почему закрыты ворота?», - удивился доктор. (Ю. Олеша).
- 3) «Да проститься же надо было!» - понял он, когда крытая машина взбиралась уже на взвоз. (В. Шукшин);
- 4) «Голубоглазый мой ангел-хранитель, что ты смотришь на меня с такой грустной тревогой?» - хотел иронически сказать Крымов. (Ю. Бондарев).

**15. В каком предложении НАДО поставить только одну запятую? (Знаки препинания не расставлены.)**

- 1) Пушкин был добрый и доверчивый человек и не мог не любить птиц. (С. Гейченко);
- 2) Дальше по оврагу еще лежал снег в желтых в синих пятнах. (А.Н. Толстой)
- 3) Осенняя тихая длинная ночь прошла. (С. Бородин);
- 4) Молодой нежный месяц лежал на синем пологе ночи. (Паустовский).

БИЛЕТ № 3

**1. В каком ряду все словосочетания является несвободными, цельными, выступающими как единый член предложения?**

- 1) незадолго до праздников, выше облаков, далеко от города;
- 2) один из учеников, нитка с иглой, готов поверить;
- 3) писать письмо, делать наперекор, разговор о спектакле;
- 4) сделать вопреки требованиям, внимательный к коллегам, сердит на сына.

**2. В каком предложении словосочетание является подлежащим?**

- 1) Санитарный поезд направляется в Омск на годовой ремонт. (В. Панова);
- 2) За поворотом что-то железное лязгало, ползло, гремело. (К.Паустовский);
- 3) И понесла вперёд пехота своё родимое ура. (А.Твардовский);
- 4) Омск в это время был обычной деревней. (В. Песков).

**3. В каком предложении определение выражено прилагательным?**

- 1) В подобранных волосах синели васильки. (В. Набоков);
- 2) Привыкшие уже ко всяким неудобствам и невзгодам, партизаны не замечали холода. (Г.Марков);
- 3) Грушницкий сверх солдатской шинели повесил шашку и пару пистолетов. (М.Лермонтов);
- 4) Впереди была своя земля со своими людьми, со своими орудиями. (Ю.Бондарев).

**4. В каком предложении используется прямое дополнение?**

- 1) Глаза у Ольги Ивановны наполнились слезами. (А. Чехов);
- 2) Старый Тарас думал о давнем. (Гоголь);
- 3) Я не люблю весны. (А. Пушкин);

4) Софья стала рассказывать матери о своей революционной работе. (М. Горький).

**5. В каком предложении перед одиночным союзом НЕ НАДО ставить запятую? (Знаки препинания не расставлены.)**

- 1) Часовой дошел до противоположного угла и повернул обратно. (А. Фадеев);
- 2) В лесу да и во всей природе чувствовалось обновление какое бывает только весной. (М. Пришвин);
- 3) Ребенок был резвее но мил. (А. Пушкин);
- 4) Было светло но по-осеннему скучно и серо. (М. Горький).

**6. В каком предложении НЕ НАДО обособлять согласованные определения? (Знаки препинания не расставлены.)**

- 1) Угрюмый вернулся он к себе в кабинет прибрал бумагу закрыл чернильницу и начал шагать из угла в угол. (Н. Телешов);
- 2) Оглушенный тяжким гулом Теркин никнет головой. (А. Твардовский);
- 3) За столом рылся в книгах приехавший недавно из станицы счетовод. (М. Шолохов);
- 4) На иных березах обращенных к солнцу появились сережки. (М. Пришвин).

**7. В каком предложении НАДО обособить дополнение (ограничительно-выделительный оборот)? (Знаки препинания не расставлены.)**

- 1) Лыжня сделав петлю выходит на нашу привычную дорогу. (М. Шевченко);
- 2) Вильгельм сидел приложив руку к уху и слушал жадно. (Ю. Тынянов);
- 3) Внутри кельи устоялся густой и золотистый как мед воздух. (С. Бородин);
- 4) Сверх всякого ожидания бабушка подарила мне несколько книг. (С. Аксаков);

**8. В каком предложении НАДО обособить обращение, выраженное неодушевленным существительным? (Знаки препинания не расставлены.)**

- 1) Поздравляю товарищи с благополучным прибытием. (К. Паустовский);
- 2) Ах Надя Наденька мы были счастливы. (Б. Окуджава);
- 3) Рыдайте кабацкие скрипки и арфы над черною астрой с прической «афро». (А. Вознесенский);
- 4) Дни поздней осени бранят обыкновенно но мне она мила читатель дорогой. (А. Пушкин).

**9. Какое предложение является неполным с пропущенным членом предложения?**

- 1) Земля внизу казалась морем, а горы - громадными окаменевшими волнами. (В. Арсеньев);
- 2) Штыками и картечью проложим путь себе. (А. Безыменский);
- 3) Ночью нас внезапно сменяют. (Г. Бакланов);
- 4) По улицам слона водили. (И. Крылов).

**10. В каком сложносочинённом предложении НЕ НАДО ставить запятую перед союзом И? (Знаки препинания не расставлены.)**

- 1) Сверкнула молния и вслед за тем послышался резкий удар грома. (В. Арсеньев);
- 2) Снежинка легкою пушинкою порхает на ветру и елка слабенькой вершинкою мотает на юру. (А. Блок);
- 3) Плывет огонь свечи и беспокойный телефон безмолвствует в ночи. (Д. Кедрин);
- 4) Через некоторое время шелкнула зажигалка и зажглась свеча. (В. Катаев).

**11. В каком предложении придаточное присоединяется союзным словом?**

- 1) Говорили, будто его видели в городе. (И. Бунин);
- 2) Она требовала, чтобы я все больше учил стихов. (М. Горький);

- 3) Я сказал мальчикам, что заблудился. (И. Тургенев);
- 4) Дети чувствуют, кто их любит. (И. Тургенев).

**12. В каком бессоюзном сложном предложении первая часть указывает условие того, о чем говорится в первой?**

- 1) Мебель была мягкая, столы широкие, диваны покойные. (Ю.Тынянов)
- 2) Салон оказался небольшой уютной гостиной; за круглым столом, заваленным книгами, тетрадами и листами, в матовом свете лампы сидели собеседники. (Ю.Тынянов);
- 3) С утра в степи было по-весеннему холодно и ветрено; ветер просушивал колеи грязной дороги и шуршал прошлогодним бурьяном. (И. Бунин);
- 4) Убьют тебя — матери твоей не больно весело будет. (М. Осоргин).

**13. В каком сложном предложении есть бессоюзная и подчинительная связь?**

- 1) Под стенами Гассан-Кале течёт речка Мургул, берега её покрыты железными источниками, которые бьют из-под камней и стекают в реку. (А. Пушкин);
- 2) Накличут коршуны беду, трубач затрубит под окном, я попрощаюсь и уйду, ремень поправив за плечом. (Л. Ошанин);
- 3) Ибрагим был бы рад избавиться, но ассамблея была дело должностное, и государь строго требовал присутствия своих приближённых. (А. Пушкин);
- 4) Мягко улыбаясь, Чехов говорил друзьям, что небо будет в алмазах и что скоро всё переменится. (И. Эренбург).

**14. В каком предложении допущена пунктуационная ошибка при оформлении чужой речи?**

- 1) Я ему говорю: «Ты не плачь, Егор, не надо». (В. Распутин);
- 2) Хотелось скорее взять телефонную трубку, скорее услышать знакомый Долин голос: «Это вы»? (В. Солоухин);
- 3) А за окном шелестят тополя: «Нет на земле твоего короля...» (А. Ахматова);
- 4) Первый великий учитель русской литературы - Михаил Ломоносов сказал: «Смутно пишут о том, что смутно себе представляют». (К. Федин).

**15. В каком предложении союз И связывает однородные члены? (Знаки препинания не расставлены.)**

- 1) Костер догорал и угли затягивало седую золой. (М. Булгаков);
- 2) Дул с моря бриз и месяц чистым рогом стоял за длинной улицей села. (И. Бунин);
- 3) Скворцы неистово свистели и трещали везде. (С. Бородин);
- 4) И кровь прилиwała к коже и кудри мои вились. (М. Цветаева).

БИЛЕТ № 23

**1. В каком ряду все словосочетания является несвободными, цельными, выступающими как единый член предложения?**

- 1) незадолго до праздников, выше облаков, далеко от города;
- 2) один из учеников, нитка с иглой, готов поверить;
- 3) писать письмо, делать наперекор, разговор о спектакле;
- 4) сделать вопреки требованиям, внимательный к коллегам, сердит на сына.

**2. В каком предложении словосочетание является подлежащим?**

- 1) Санитарный поезд направляется в Омск на годовой ремонт. (В. Панова);
- 2) За поворотом что-то железное лязгало, ползло, гремело. (К.Паустовский);

- 3) И понесла вперёд пехота своё родимое ура. (А.Твардовский);
- 4) Омск в это время был обычной деревней. (В. Песков).

**3. В каком предложении определение выражено прилагательным?**

- 1) В подобранных волосах синели васильки. (В. Набоков);
- 2) Привыкшие уже ко всяким неудобствам и невзгодам, партизаны не замечали холода. (Г.Марков);
- 3) Грушницкий сверх солдатской шинели повесил шашку и пару пистолетов. (М.Лермонтов);
- 4) Впереди была своя земля со своими людьми, со своими орудиями. (Ю.Бондарев).

**4. В каком предложении используется прямое дополнение?**

- 1) Глаза у Ольги Ивановны наполнились слезами. (А. Чехов);
- 2) Старый Тарас думал о давнем. (Гоголь);
- 3) Я не люблю весны. (А. Пушкин);
- 4) Софья стала рассказывать матери о своей революционной работе. (М. Горький).

**5. В каком предложении перед одиночным союзом НЕ НАДО ставить запятую? (Знаки препинания не расставлены.)**

- 1) Часовой дошел до противоположного угла и повернул обратно. (А. Фадеев);
- 2) В лесу да и во всей природе чувствовалось обновление какое бывает только весной. (М. Пришвин);
- 3) Ребенок был резв но мил. (А. Пушкин);
- 4) Было светло но по-осеннему скучно и серо. (М. Горький).

**6. В каком предложении НЕ НАДО обособлять согласованные определения? (Знаки препинания не расставлены.)**

- 1) Угрюмый вернулся он к себе в кабинет прибрал бумагу закрыл чернильницу и начал шагать из угла в угол. (Н. Телешов);
- 2) Оглушенный тяжким гулом Теркин никнет головой. (А. Твардовский);
- 3) За столом рылся в книгах приехавший недавно из станицы счетовод. (М. Шолохов);
- 4) На иных березах обращенных к солнцу появились сережки. (М. Пришвин).

**7. В каком предложении НАДО обособить дополнение (ограничительно-выделительный оборот)? (Знаки препинания не расставлены.)**

- 1) Лыжня сделав петлю выходит на нашу привычную дорогу. (М. Шевченко);
- 2) Вильгельм сидел приложив руку к уху и слушал жадно. (Ю. Тынянов);
- 3) Внутри кельи устоялся густой и золотистый как мед воздух. (С. Бородин);
- 4) Сверх всякого ожидания бабушка подарила мне несколько книг. (С. Аксаков);

**8. В каком предложении НАДО обособить обращение, выраженное неодушевленным существительным? (Знаки препинания не расставлены.)**

- 1) Поздравляю товарищи с благополучным прибытием. (К. Паустовский);
- 2) Ах Надя Наденька мы были счастливы. (Б. Окуджава);
- 3) Рыдайте кабацкие скрипки и арфы над черною астрой с прической «афро». (А. Вознесенский);
- 4) Дни поздней осени бранят обыкновенно но мне она мила читатель дорогой. (А. Пушкин).

**9. Какое предложение является неполным с пропущенным членом предложения?**

- 1) Земля внизу казалась морем, а горы - громадными окаменевшими волнами. (В.

- Арсеньев);
- 2) Штыками и картечью проложим путь себе. (А.Безыменский);
  - 3) Ночью нас внезапно сменяют. (Г.Бакланов);
  - 4) По улицам слона водили. (И. Крылов).

**10. В каком сложносочинённом предложении НЕ НАДО ставить запятую перед союзом И? (Знаки препинания не расставлены.)**

- 1) Сверкнула молния и вслед за тем послышался резкий удар грома. В. Арсеньев);
- 2) Снежинка легкою пушинкою порхает на ветру и елка слабенькой вершинкою мотает на юру. (А. Блок);
- 3) Плывет огонь свечи и беспокойный телефон безмолвствует в ночи. (Д. Кедрин);
- 4) Через некоторое время шелкнула зажигалка и зажглась свеча. (В.Катаев).

**11. В каком предложении придаточное присоединяется союзным словом?**

- 1) Говорили, будто его видели в городе. (И. Бунин);
- 2) Она требовала, чтобы я все больше учил стихов. (М. Горький);
- 3) Я сказал мальчикам, что заблудился. (И. Тургенев);
- 4) Дети чувствуют, кто их любит. (И. Тургенев).

**12. В каком бессоюзном сложном предложении первая часть указывает условие того, о чем говорится в первой?**

- 1) Мебель была мягкая, столы широкие, диваны покойные. (Ю.Тынянов)
- 2) Салон оказался небольшой уютной гостиной; за круглым столом, заваленным книгами, тетрадями и листами, в матовом свете лампы сидели собеседники. (Ю.Тынянов);
- 3) С утра в степи было по-весеннему холодно и ветрено; ветер просушивал колеи грязной дороги и шуршал прошлогодним бурьяном. (И. Бунин);
- 4) Убьют тебя — матери твоей не больно весело будет. (М. Осоргин).

**13. В каком сложном предложении есть бессоюзная и подчинительная связь?**

- 1) Под стенами Гассан-Кале течёт речка Мургул, берега её покрыты железными источниками, которые бьют из-под камней и стекают в реку. (А. Пушкин);
- 2) Накличут коршуны беду, трубач затрубит под окном, я попрошаюсь и уйду, ремень поправив за плечом. (Л. Ошанин);
- 3) Ибрагим был бы рад избавиться, но ассамблея была дело должностное, и государь строго требовал присутствия своих приближённых. (А. Пушкин);
- 4) Мягко улыбаясь, Чехов говорил друзьям, что небо будет в алмазах и что скоро всё переменится. (И. Эренбург).

**14. В каком предложении допущена пунктуационная ошибка при оформлении чужой речи?**

- 1) Я ему говорю: «Ты не плачь, Егор, не надо». (В. Распутин);
- 2) Хотелось скорее взять телефонную трубку, скорее услышать знакомый Долин голос: «Это вы»? (В. Солоухин);
- 3) А за окном шелестят тополя: «Нет на земле твоего короля...» (А. Ахматова);
- 4) Первый великий учитель русской литературы - Михаил Ломоносов сказал: «Смутно пишут о том, что смутно себе представляют». (К. Федин).

**15. В каком предложении союз И связывает однородные члены? (Знаки препинания не расставлены.)**

- 1) Костер догорал и угли затягивало седую золой. (М. Булгаков);

- 2) Дул с моря бриз и месяц чистым рогом стоял за длинной улицей села. (И. Бунин);
- 3) Скворцы неистово свистели и трещали везде. (С. Бородин);
- 4) И кровь прилиwała к коже и кудри мои вились. (М. Цветаева).

БИЛЕТ № 4

**1. В каком ряду все сочетания слов не являются словосочетаниями?**

- 1) внутри сада, цветы распустились, дети, играющие в мяч;
- 2) пронзительно резкий, шестой в ряду, некоторые из соседей;
- 3) покупка дома, мило улыбаться, лететь стрелой;
- 4) готовый к борьбе, учить стихотворение, копать землю.

**2. В каком предложении сказуемое является простым глагольным?**

- 1) Мы крепко привязали наши палатки. (В. Арсеньев);
- 2) Долохов поднял пистолет и стал целиться. (Л. Толстой);
- 3) «Это становится неприлично», - шепнула одна дама, указывая глазами на Каренину, Вронского и её мужа. (Л. Толстой);
- 4) Разговоры становились звонче, несвязнее и веселее. (А. Пушкин);

**3. В каком предложении определение выражено причастием?**

- 1) Все эти дни я ни разу не отступил от своей системы. (М.Лермонтов);
- 2) В хуторе хлопали закрываемые ставни. (М.Шолохов).
- 3) Прошёл второй час, третий. (К. Паустовский);
- 4) Солнце тысячу раз отразилось в боевых доспехах. (И.Ильф и Е. Петров).

**4. В каком предложении инфинитив является дополнением?**

- 1) Все просили ее спеть. (Лермонтов);
- 2) Я хочу показать вам свою последнюю работу. (К. Паустовский);
- 3) Желание высказаться почти всегда бывает сильнее, чем желание чему-нибудь научиться. (Д. Писарев);
- 4) Девочка перестала плакать. (В. Короленко).

**5. В каком предложении перед одиночным союзом НЕ НАДО ставить запятую? (Знаки препинания не расставлены.)**

- 1) Теперь море сияло уже не сплошь а лишь в нескольких местах. (В. Катаев);
- 2) Цветы лучше всего собирать утром или под вечер. (К. Паустовский);
- 3) На взгляд-то он хорош да зелен. (И. Крылов);
- 4) Приют наш мал зато спокоен. (М. Лермонтов).

**6. В каком предложении НЕ НАДО обособлять согласованные определения? (Знаки препинания не расставлены.)**

- 1) Тесно торчали на грядках перепутанные горохом бурые листья. (И. Тургенев);
- 2) Трава сгибаемая ударами ветра и дождя ложилась на землю. (М. Горький);
- 3) Антон Павлович Чехов пересекавший еще на лошадях в конце прошлого века Сибирь в поездке на Сахалин проскучал до самого Енисея. (В. Распутин);
- 4) Мартовская ночь облачная и туманная окутала землю. (А. Чехов).

**7. В каком предложении НЕ НАДО обособлять дополнение (ограничительно-выделительный оборот)? (Знаки препинания не расставлены.)**

- 1) Вместо шапки на ходу он надел сковороду. (С. Маршак);
- 2) Вместо ответа Кирилле Петровичу подали письмо. (А. Пушкин);

- 3) Вместо ответа он начал толкать меня в грудь. (М. Горький);
- 4) И отец с сыном вместо приветствия после давней отлучки начали насаживать друг другу тумачи. (Н. Гоголь).

**8. В каком предложении НЕ НАДО обособлять местоимение ВЫ? (Знаки препинания не расставлены.)**

- 1) Зачем вы здесь? (В. Лаврентьев);
- 2) Эй вы! Кончайте скорее! (Ф. Достоевский);
- 3) «Тише вы!» - крикнула Феня. (С. Антонов);
- 4) «Эх вы!» - сказала Нина Порфирьевна и сняла пенсне. (К. Паустовский).

**9. Какое предложение является неполным с пропущенным членом предложения?**

- 1) Ни добрым словом, ни худым его не помянут. (Н. Рыленков);
- 2) Рядом с Сенькой положили худенького с наголо выбритой круглой головой сержанта-разведчика. (В. Некрасов);
- 3) Люблю небо, траву, лошадей, всего больше – море. (Б. Лавренев);
- 4) Добежал. Стою и едва перевожу дыхание. (И. Бунин).

**10. В каком сложносочинённом предложении НЕ НАДО ставить запятую перед союзом И? (Знаки препинания не расставлены.)**

- 1) В зеркальных стеклах качались сосны и плыли грузные серые облака. (Д. Гранин);
- 2) Прозрачный лес один чернеет и ель сквозь иней зеленеет. (А. Пушкин);
- 3) При встрече с ней скажет два слова и в этих двух словах проглядывает досада. (И. Гончаров);
- 4) Остыла кровь и сердце холодеет. (А. К. Толстой).

**11. В каком предложении придаточное присоединяется союзным словом?**

- 1) Пока Ермолай жарил в золе картофель, я успел задремать. (И. Тургенев);
- 2) В небольшой комнате, куда я вошел, было темно. (И. Тургенев);
- 3) В то время как она выходила из гостиной, в передней раздался звонок. (Л. Толстой);
- 4) Когда я выбрался из зарослей на луговую дорогу, то увидел далеко впереди трех девочек (К. Паустовский).

**12. В каком бессоюзном сложном предложении вторая часть указывает на причину того, о чем говорится в первой?**

- 1) Скоро выехали на тракт, мелькнул верстовой столб, дуплистые березы потянулись с двух сторон. (А. Грин);
- 2) Осень и зиму Павел не любил: они приносили ему много физического страдания. (Н. Островский);
- 3) Дверь распахнулась; в сени вошел небольшой сгорбленный старик, зябко кутаясь в меховую широкую шинель. (Ю. Тынянов)
- 4) Почти стемнело, бледный свет луны перебил тьму, стало тускло, рассеянный мглистый свет приник к земле. (А. Грин).

**13. В каком сложном предложении есть бессоюзная и сочинительная связь?**

- 1) Мне попала какая-то неторная, заросшая дорожка; я отправился по ней, внимательно поглядывая вперёд. (И. Тургенев);
- 2) Мы стали подниматься вверх среди редких деревьев, в светлом лесу, чтобы посмотреть еще раз на Оку сверху. (Ю. Казаков);
- 3) Уж было поздно и темно; сердито бился дождь в окно, и ветер дул, печально воя. (А. Пушкин);

4) Последние тени сливались, да мгла синела, да за курганом тускнело мертвое зарево. (А.Серафимович).

**14. В каком предложении допущена пунктуационная ошибка при оформлении чужой речи?**

- 1) «Что я поделяваю? - переспросил Соломон и пожал плечами. - То же что и все». (А. Чехов);
- 2) «О вашем деле, - обратился князь Андрей опять к Борису, - мы поговорим после». (Л. Толстой);
- 3) «Считаю вечер воспоминаний закрытым, - сказал Остап, - нужно переезжать в гостиницу». (И. Ильф и Е. Петров);
- 4) «Чему обучаюсь? - переспросил Макар и захлопнул книжку. - английскому языку». (М. Шолохов).

**15. В каком предложении на месте пропуска НАДО поставить двоеточие?**

- 1) К числу дичи принадлежат не одни птицы, но и звери как-то\_медведи, олени, кабаны, дикие козы и зайцы. (С. Аксаков);
- 2) И хлебы, и меды\_одним словом, все у них было среди запасов. (П. Загребельский);
- 3) И усталость, и неудачная охота\_все мгновенно было забыто. (Н. Телешов);
- 4) Гранит, железо, дерево, мостовая гавани, суда и люди\_все дышит мощными звуками страстного гимна Меркурию. (М. Горький).

БИЛЕТ № 24

**1. В каком ряду все сочетания слов не являются словосочетаниями?**

- 1) внутри сада, цветы распустились, дети, играющие в мяч;
- 2) пронзительно резкий, шестой в ряду, некоторые из соседей;
- 3) покупка дома, мило улыбаться, лететь стрелой;
- 4) готовый к борьбе, учить стихотворение, копать землю.

**2. В каком предложении сказуемое является простым глагольным?**

- 1) Мы крепко привязали наши палатки. (В. Арсеньев);
- 2) Долохов поднял пистолет и стал целиться. (Л. Толстой);
- 3) «Это становится неприлично», - шепнула одна дама, указывая глазами на Каренину, Вронского и её мужа. (Л. Толстой);
- 4) Разговоры становились звонче, несвязнее и веселее. (А. Пушкин);

**3. В каком предложении определение выражено причастием?**

- 1) Все эти дни я ни разу не отступил от своей системы. (М.Лермонтов);
- 2) В хуторе хлопали закрываемые ставни. (М.Шолохов).
- 3) Прошёл второй час, третий. (К. Паустовский);
- 4) Солнце тысячу раз отразилось в боевых доспехах. (И.Ильф и Е. Петров).

**4. В каком предложении инфинитив является дополнением?**

- 1) Все просили ее спеть. (Лермонтов);
- 2) Я хочу показать вам свою последнюю работу. (К. Паустовский);
- 3) Желание высказаться почти всегда бывает сильнее, чем желание чему-нибудь научиться. (Д. Писарев);
- 4) Девочка перестала плакать. (В. Короленко).

**5. В каком предложении перед одиночным союзом НЕ НАДО ставить запятую?**



**(Знаки препинания не расставлены.)**

- 1) Теперь море сияло уже не сплошь а лишь в нескольких местах. (В. Катаев);
- 2) Цветы лучше всего собирать утром или под вечер. (К. Паустовский);
- 3) На взгляд-то он хорош да зелен. (И. Крылов);
- 4) Приют наш мал зато спокоен. (М. Лермонтов).

**6. В каком предложении НЕ НАДО обособлять согласованные определения? (Знаки препинания не расставлены.)**

- 1) Тесно торчали на грядках перепутанные горохом бурые листья. (И. Тургенев);
- 2) Трава сгибаемая ударами ветра и дождя ложилась на землю. (М. Горький);
- 3) Антон Павлович Чехов пересекавший еще на лошадях в конце прошлого века Сибирь в поездке на Сахалин проскучал до самого Енисея. (В. Распутин);
- 4) Мартовская ночь облачная и туманная окутала землю. (А. Чехов).

**7. В каком предложении НЕ НАДО обособлять дополнение (ограничительно-выделительный оборот)? (Знаки препинания не расставлены.)**

- 1) Вместо шапки на ходу он надел сковороду. (С. Маршак);
- 2) Вместо ответа Кирилле Петровичу подали письмо. (А. Пушкин);
- 3) Вместо ответа он начал толкать меня в грудь. (М. Горький);
- 4) И отец с сыном вместо приветствия после давней отлучки начали насаживать друг другу тумачи. (Н. Гоголь).

**8. В каком предложении НЕ НАДО обособлять местоимение ВЫ? (Знаки препинания не расставлены.)**

- 1) Зачем вы здесь? (В. Лаврентьев);
- 2) Эй вы! Кончайте скорее! (Ф. Достоевский);
- 3) «Тише вы!» - крикнула Феня. (С. Антонов);
- 4) «Эх вы!» - сказала Нина Порфирьевна и сняла пенсне. (К. Паустовский).

**9. Какое предложение является неполным с пропущенным членом предложения?**

- 1) Ни добрым словом, ни худым его не помянут. (Н. Рыленков);
- 2) Рядом с Сенькой положили худенького с наголо выбритой круглой головой сержанта-разведчика. (В. Некрасов);
- 3) Люблю небо, траву, лошадей, всего больше – море. (Б. Лавренев);
- 4) Добежал. Стою и едва перевожу дыхание. (И. Бунин).

**10. В каком сложносочинённом предложении НЕ НАДО ставить запятую перед союзом И? (Знаки препинания не расставлены.)**

- 1) В зеркальных стеклах качались сосны и плыли грузные серые облака. (Д. Гранин);
- 2) Прозрачный лес один чернеет и ель сквозь иней зеленеет. (А. Пушкин);
- 3) При встрече с ней скажет два слова и в этих двух словах проглядывает досада. (И. Гончаров);
- 4) Остыла кровь и сердце холодеет. (А. К. Толстой).

**11. В каком предложении придаточное присоединяется союзным словом?**

- 1) Пока Ермолай жарил в золе картофель, я успел задремать. (И. Тургенев);
- 2) В небольшой комнате, куда я вошел, было темно. (И. Тургенев);
- 3) В то время как она выходила из гостиной, в передней раздался звонок. (Л. Толстой);
- 4) Когда я выбрался из зарослей на луговую дорогу, то увидел далеко впереди трех девочек (К. Паустовский).

**12. В каком бессоюзном сложном предложении вторая часть указывает на причину того, о чем говорится в первой?**

- 1) Скоро выехали на тракт, мелькнул верстовой столб, дуплистые березы потянулись с двух сторон. (А. Грин);
- 2) Осень и зиму Павел не любил: они приносили ему много физического страдания. (Н. Островский);
- 3) Дверь распахнулась; в сени вошел небольшой сторбленный старик, зябко кутаясь в меховую широкую шинель. (Ю. Тынянов)
- 4) Почти стемнело, бледный свет луны перебил тьму, стало тускло, рассеянный мглистый свет приник к земле. (А. Грин).

**13. В каком сложном предложении есть бессоюзная и сочинительная связь?**

- 1) Мне попалась какая-то неторная, заросшая дорожка; я отправился по ней, внимательно поглядывая вперёд. (И. Тургенев);
- 2) Мы стали подниматься вверх среди редких деревьев, в светлом лесу, чтобы посмотреть еще раз на Оку сверху. (Ю. Казаков);
- 3) Уж было поздно и темно; сердито бился дождь в окно, и ветер дул, печально воя. (А. Пушкин);
- 4) Последние тени сливались, да мгла синела, да за курганом тускнело мертвое зарево. (А. Серафимович).

**14. В каком предложении допущена пунктуационная ошибка при оформлении чужой речи?**

- 1) «Что я поделяваю? - переспросил Соломон и пожал плечами. - То же что и все». (А. Чехов);
- 2) «О вашем деле, - обратился князь Андрей опять к Борису, - мы поговорим после». (Л. Толстой);
- 3) «Считаю вечер воспоминаний закрытым, - сказал Остап, - нужно переезжать в гостиницу». (И. Ильф и Е. Петров);
- 4) «Чему обучаюсь? - переспросил Макар и захлопнул книжку. - английскому языку». (М. Шолохов).

**15. В каком предложении на месте пропуска НАДО поставить двоеточие?**

- 1) К числу дичи принадлежат не одни птицы, но и звери как-то \_медведи, олени, кабаны, дикие козы и зайцы. (С. Аксаков);
- 2) И хлеба, и меды\_одним словом, все у них было среди запасов. (П. Загребельский);
- 3) И усталость, и неудачная охота\_все мгновенно было забыто. (Н. Телешов);
- 4) Гранит, железо, дерево, мостовая гавани, суда и люди\_все дышит мощными звуками страстного гимна Меркурию. (М. Горький).

БИЛЕТ № 5

**1. В каком ряду все сочетания слов не являются словосочетаниями?**

- 1) мороз и солнце, медвежья услуга, около дома;
- 2) глубокий снег, обязанный сделать, желание путешествовать;
- 3) работать на станке, уйти далеко, приехать на поезде;
- 4) пойти за грибами, поддерживать в случае опасности, смотреть волком.

**2. В каком предложении сказуемое является составным глагольным?**

- 1) Сергей Львович часто заставлял её писать с него портреты. (С. Гейченко);
- 2) Что станет говорить княгиня Марья Алексевна! (А. Грибоедов);

- 3) Она заставила Ивана Ильича выпить несколько чашек кофе. (А.Н. Толстой);
- 4) Желание высказаться почти всегда бывает сильнее, чем желание чему-нибудь научиться. (Д. Писарев).

**3. В каком предложении несогласованное определение выражено наречием?**

- 1) Незаметно Давыдов прошёл порядочное расстояние. (М. Шолохов);
- 2) А звуки по-прежнему горько плакали. (В. Вересаев);
- 3) Поездка верхом очень занимала меня. (А. Пушкин);
- 4) Осенью почему-то все люди меняются. (Н. Телешов).

**4. В каком предложении инфинитив является дополнением?**

- 1) Фёдор Тимофеевич в ожидании, когда его заставят делать глупости, стоял и равнодушно поглядывал по сторонам. (А. Чехов);
- 2) «Я попрошу вас говорить по существу дела!» - сухо заметил старичок. (М. Горький);
- 3) Всё лето не покидала Кузьму мечта съездить в Воронеж. (И. Бунин);
- 4) Молодой Дубровский хотел заняться делами. (А. Пушкин).

**5. В каком предложении между однородными членами предложениями, соединенными повторяющимися союзами И НАДО поставить запятую? (Знаки препинания не расставлены.)**

- 1) И днем и ночью кот ученый все ходит по цепи кругом. (А. Пушкин);
- 2) И нашим и вашим служишь? (М. Шолохов);
- 3) Было грустно и в весеннем воздухе и на потемневшем небе и в вагоне. (А. Чехов);
- 4) Он носил и лето и зиму старую жокейскую кепку. (К. Паустовский).

**6. В каком предложении НЕ НАДО обособлять согласованные определения? (Знаки препинания не расставлены.)**

- 1) Утомленный новыми впечатлениями я заснул ранее обыкновенного. (С. Аксаков);
- 2) А он мятежный просит бури как будто в бурях есть покой. (М. Лермонтов);
- 3) Из-за поворота железной дороги выскочил окутанный черным дымом курьерский поезд. (А. Куприн);
- 4) Неподвижно вдохновенно стояли леса полные мрака. (М. Горький).

**7. В каком предложении НАДО обособить дополнение (ограничительно-выделительный оборот)? (Знаки препинания не расставлены.)**

- 1) Под лампой сидела Лиля облокотившись на кулачок. (И. Тургенев);
- 2) Я ничего не мог различить кроме мутного кручения метели. (А. Пушкин);
- 3) Девушки тихо переговариваясь и передавая друг другу вещи влезли в дилижанс. (К. Паустовский);
- 4) Ветер метался гоня сухие листья. (М. Горький).

**8. В каком предложении с обращениями запятые поставлены правильно? (Расставлены не все знаки препинания.)**

- 1) Ты помнишь, Алеша дороги Смоленщины. (К. Симонов);
- 2) Позвольте мне, читатель мой, заняться старшею сестрой. (А. Пушкин);
- 3) Отпусти меня родная, на простор широкий. (Н. Некрасов);
- 4) Я люблю тебя жизнь, что само по себе и не ново! (К. Ваншенкин).

**9. Какое предложение является неполным с пропущенным членом предложения?**

- 1) Буду плакать, буду суженого звать, буду слезы на порошу проливать. (А. Сурков);
- 2) Речушка стала синей, а небо – голубым. (А. Яшин);

- 3) В дверь постучались. (Л. Толстой);
- 4) Верна буду тебе до смерти. (А.Н.Толстой).

**10. В каком сложносочинённом предложении НЕ НАДО ставить запятую перед союзом И? (Знаки препинания не расставлены.)**

- 1) Огней в городе не зажигали и сумерки постепенно закутывали его в изменчивую дымку. (К. Паустовский);
- 2) Солнце согревало меня и я закрывал глаза чувствуя себя бесконечно счастливым. (И. Бунин);
- 3) От быстрой езды его красная рубаша пузыряем вздувалась на спине и новая ямщицкая шляпа с павлиньим пером то и дело сползала на затылок. (А. Чехов);
- 4) Окна в сад подняты и оттуда веет бодрой осенней прохладой. (И. Бунин).

**11. В каком предложении придаточное присоединяется союзным словом?**

- 1) Толчок был так быстр и внезапен, что Буланин сразу сел на пол. (А. Куприн);
- 2) Лес рубили так, чтобы вековые дубы и ели своими вершинами падали к югу. (К. Паустовский);
- 3) В сложной биографии Андерсена трудно установить то время, когда он начал писать свои прелестные сказки. (К. Паустовский);
- 4) Ветер дул с такой силой, что стоять на ногах было невозможно. (В. Арсеньев).

**12. В каком бессоюзном сложном предложении вторая часть поясняет первую?**

- 1) Степь весело пестреет цветами: ярко желтеет дрок, скромно синеют колокольчики, белеет целыми зарослями пахучая ромашка, дикая гвоздика горит пунцовыми пятнами. (А. Куприн);
- 2) В лесу, то там, то здесь, глухо куковала кукушка, оттеняя глубину и звучность его после дождя, высоко в небе плыли и таяли тёплые дымчатые облака с золотисто-алыми краями. (И. Бунин);
- 3) У ног моих тянулась узкая долина; прямо, напротив, крутой стеной возвышался частый осинник. (И.Тургенев);
- 4) Смутно поблёскивает река в предрассветной дымке; журчит по прибрежным камешкам-голышам. (Н. Островский).

**13. В каком сложном предложении есть подчинительная и сочинительная связь?**

- 1) То нагоняло черные тучи, то с быстро очищенного неба, из синей бездны, лился прохладный весенний свет, то лепила мокрая снежная буря. (А.Н. Толстой);
- 2) Хорошо еще, что морозно, и ветер легко сдувает с дороги жесткий снег. (И. Бунин);
- 3) Салон оказался небольшой уютной гостиной; за круглым столом, заваленным книгами, тетрадями и листами, в матовом свете лампы сидели собеседники. (Ю.Тынянов);
- 4) Небо было там пурпурное, теплое, ласковое и манило туда, где оно касалось краем темной зелени лугов. (М. Горький).

**14. В каком предложении допущена пунктуационная ошибка при оформлении чужой речи?**

- 1) Делайте, что хотите, - отвечал Дубровский, - я здесь больше не хозяин». (А. Пушкин);
- 2) Странно, - подумал Изумруд, - я никогда не пробовал такого овса». (А Куприн);
- 3) «Неужели, - думал я, - Мое единственное назначение на земле – разрушать чужие надежды?» (М. Лермонтов);
- 4) «Максимыч! – сказала ему комендантша. – Отведи господину офицеру квартиру, да почище». (А. Пушкин).

**15. В каком предложении на месте пропуска НАДО поставить тире?**

- 1) На следующих станциях жадно хватали все \_ газеты центральные местные краевые. (В. Кетлинская);
- 2) Приметы осени связаны со всем \_ с цветом неба с росой и туманами с криком птиц и яркостью звездного неба. (К. Паустовский)
- 3) Вся наигранная веселость, самообладание сдержанность \_ все покинуло Титка в этот момент. (М. Шолохов);
- 4) На этом угольном столе поместилось вынутое из чемодана платье, а именно \_ панталоны под фрак, панталоны новые, панталоны серенькие, два бархатных жилета, и два атласных сюртука, и два фрака. (Н. Гоголь).

БИЛЕТ № 25

**1. В каком ряду все сочетания слов не являются словосочетаниями?**

- 1) мороз и солнце, медвежья услуга, около дома;
- 2) глубокий снег, обязанный сделать, желание путешествовать;
- 3) работать на станке, уйти далеко, приехать на поезде;
- 4) пойти за грибами, поддерживать в случае опасности, смотреть волком.

**2. В каком предложении сказуемое является составным глагольным?**

- 1) Сергей Львович часто заставлял её писать с него портреты. (С. Гейченко);
- 2) Что станет говорить княгиня Марья Алексевна! (А. Грибоедов);
- 3) Она заставила Ивана Ильича выпить несколько чашек кофе. (А.Н. Толстой);
- 4) Желание высказаться почти всегда бывает сильнее, чем желание чему-нибудь научиться. (Д. Писарев).

**3. В каком предложении несогласованное определение выражено наречием?**

- 1) Незаметно Давыдов прошёл порядочное расстояние. (М. Шолохов);
- 2) А звуки по-прежнему горько плакали. (В. Вересаев);
- 3) Поездка верхом очень занимала меня. (А. Пушкин);
- 4) Осенью почему-то все люди меняются. (Н. Телешов).

**4. В каком предложении инфинитив является дополнением?**

- 1) Фёдор Тимофеевич в ожидании, когда его заставят делать глупости, стоял и равнодушно поглядывал по сторонам. (А. Чехов);
- 2) «Я попрошу вас говорить по существу дела!» - сухо заметил старичок. (М. Горький);
- 3) Всё лето не покидала Кузьму мечта съездить в Воронеж. (И. Бунин);
- 4) Молодой Дубровский хотел заняться делами. (А. Пушкин).

**5. В каком предложении между однородными членами предложениями, соединенными повторяющимися союзами И НАДО поставить запятую? (Знаки препинания не расставлены.)**

- 1) И днем и ночью кот ученый все ходит по цепи кругом. (А. Пушкин);
- 2) И нашим и вашим служишь? (М. Шолохов);
- 3) Было грустно и в весеннем воздухе и на потемневшем небе и в вагоне. (А. Чехов);
- 4) Он носил и лето и зиму старую жокейскую кепку. (К. Паустовский).

**6. В каком предложении НЕ НАДО обособлять согласованные определения? (Знаки препинания не расставлены.)**

- 1) Утомленный новыми впечатлениями я заснул ранее обыкновенного. (С. Аксаков);
- 2) А он мятежный просит бури как будто в бурях есть покой. (М. Лермонтов);

3) Из-за поворота железной дороги выскочил окутанный черным дымом курьерский поезд. (А. Куприн);  
4) Неподвижно вдохновенно стояли леса полные мрака. (М. Горький).

**7. В каком предложении НАДО обособить дополнение (ограничительно-выделительный оборот)? (Знаки препинания не расставлены.)**

- 1) Под лампой сидела Лиля облокотившись на кулачок. (И. Тургенев);
- 2) Я ничего не мог различить кроме мутного кручения метели. (А. Пушкин);
- 3) Девушки тихо переговариваясь и передавая друг другу вещи влезли в дилижанс. (К. Паустовский);
- 4) Ветер метался гоня сухие листья. (М. Горький).

**8. В каком предложении с обращениями запятые поставлены правильно? (Расставлены не все знаки препинания.)**

- 1) Ты помнишь, Алеша дороги Смоленщины. (К. Симонов);
- 2) Позвольте мне, читатель мой, заняться старшею сестрой. (А. Пушкин);
- 3) Отпусти меня родная, на простор широкий. (Н. Некрасов);
- 4) Я люблю тебя жизнь, что само по себе и не ново! (К. Ваншенкин).

**9. Какое предложение является неполным с пропущенным членом предложения?**

- 1) Буду плакать, буду суженого звать, буду слезы на порошу проливать. (А.Сурков);
- 2) Речушка стала синей, а небо – голубым. (А. Яшин);
- 3) В дверь постучались. (Л. Толстой);
- 4) Верна буду тебе до смерти. (А.Н.Толстой).

**10. В каком сложносочинённом предложении НЕ НАДО ставить запятую перед союзом И? (Знаки препинания не расставлены.)**

- 1) Огней в городе не зажигали и сумерки постепенно закутывали его в изменчивую дымку. (К. Паустовский);
- 2) Солнце согревало меня и я закрывал глаза чувствуя себя бесконечно счастливым. (И. Бунин);
- 3) От быстрой езды его красная рубаха пузырем вздувалась на спине и новая ямщицкая шляпа с павлиньим пером то и дело сползала на затылок. (А. Чехов);
- 4) Окна в сад подняты и оттуда веет бодрой осенней прохладой. (И. Бунин).

**11. В каком предложении придаточное присоединяется союзным словом?**

- 1) Толчок был так быстр и внезапен, что Буланин сразу сел на пол. (А. Куприн);
- 2) Лес рубили так, чтобы вековые дубы и ели своими вершинами падали к югу. (К. Паустовский);
- 3) В сложной биографии Андерсена трудно установить то время, когда он начал писать свои прелестные сказки. (К. Паустовский);
- 4) Ветер дул с такой силой, что стоять на ногах было невозможно. (В. Арсеньев).

**12. В каком бессоюзном сложном предложении вторая часть поясняет первую?**

- 1) Степь весело пестреет цветами: ярко желтеет дрок, скромно синеют колокольчики, белеет целыми зарослями пахучая ромашка, дикая гвоздика горит пунцовыми пятнами. (А. Куприн);
- 2) В лесу, то там, то здесь, глухо куковала кукушка, оттеняя глубину и звучность его после дождя, высоко в небе плыли и таяли тёплые дымчатые облака с золотисто-алыми краями. (И. Бунин);
- 3) У ног моих тянулась узкая долина; прямо, напротив, крутой стеной возвышался частый осинник. (И.Тургенев);

4) Смутно поблёскивает река в предрассветной дымке; журчит по прибрежным камешкам-голышам. (Н. Островский).

**13. В каком сложном предложении есть подчинительная и сочинительная связь?**

- 1) То нагоняло черные тучи, то с быстро очищенного неба, из синей бездны, лился прохладный весенний свет, то лепила мокрая снежная буря. (А.Н. Толстой);
- 2) Хорошо еще, что морозно, и ветер легко сдувает с дороги жесткий снег. (И. Бунин);
- 3) Салон оказался небольшой уютной гостиной; за круглым столом, заваленным книгами, тетрадами и листами, в матовом свете лампы сидели собеседники. (Ю. Тынянов);
- 4) Небо было там пурпурное, теплое, ласковое и манило туда, где оно касалось краем темной зелени лугов. (М. Горький).

**14. В каком предложении допущена пунктуационная ошибка при оформлении чужой речи?**

- 1) Делайте, что хотите, - отвечал Дубровский, - я здесь больше не хозяин». (А. Пушкин);
- 2) Странно, - подумал Изумруд, - я никогда не пробовал такого овса». (А Куприн);
- 3) «Неужели, - думал я, - Мое единственное назначение на земле – разрушать чужие надежды?» (М. Лермонтов);
- 4) «Максимыч! – сказала ему комендантша. – Отведи господину офицеру квартиру, да почище». (А. Пушкин).

**15. В каком предложении на месте пропуска НАДО поставить тире?**

- 1) На следующих станциях жадно хватали все \_ газеты центральные местные краевые. (В. Кетлинская);
- 2) Приметы осени связаны со всем \_ с цветом неба с росой и туманами с криком птиц и яркостью звездного неба. (К. Паустовский)
- 3) Вся наигранная веселость, самообладание сдержанность \_ все покинуло Титка в этот момент. (М. Шолохов);
- 4) На этом угольном столе поместилось вынуженное из чемодана платье, а именно \_ панталоны под фрак, панталоны новые, панталоны серенькие, два бархатных жилета, и два атласных сюртука, и два фрака. (Н. Гоголь).

БИЛЕТ № 6

**1. В каком ряду слова всех словосочетаний связаны синтаксической связью управление?**

- 1) глубокий снег, меховое пальто, работать не переставая;
- 2) грустно от встречи, кто-то за дверью, готовый к встрече;
- 3) встретиться вечером, идти медленно, очень торопиться;
- 4) сильно болеть, повернуть налево, желание учиться.

**2. В каком предложении словосочетание с количественным значением является сказуемым?**

- 1) Пятеро монахов прошли по ещё безлюдному городу. (С. Бородин);
- 2) Лекция – сорок пять минут;
- 3) Шли два приятеля вечернею порой и дельный разговор вели между собой. (И. Крылов);
- 4) Последние два слова были написаны крупным и размашистым, решительным почерком. (И.Тургенев).

**3. В каком предложении определение выражено числительным?**

- 1) Двое неизвестных молодых людей мирно беседовали в углу комнаты. (Т. Толстая);

- 2) Пока доехали до своей дивизии, попали под первую бомбёжку, потом – под вторую. (К.Симонов);
- 3) Через три минуты слышу звонок. (А. Чехов);
- 4) Четверо бойцов в грязных маскхалатах поползли со связками гранат к узкоколейному полотну. (К. Паустовский).

**4. В каком предложении дополнение выражено синтаксически неделимым словосочетанием?**

- 1) Глаза у Ольги Ивановны наполнились слезами. (А. Чехов);
- 2) Я мог различить далеко от берега два корабля. (М.Лермонтов);
- 3) Все трое принялись вытаскивать что-то из лодки. (М.Лермонтов);
- 4) Старик ловил неводом рыбу. (Пушкин).

**5. В каком предложении между неоднородными определениями НЕ НАДО ставить запятую? (Знаки препинания не расставлены.)**

- 1) Как-то давно довелось мне плыть по угрюмой сибирской реке. (В. Короленко);
- 2) Я видел женщину молодую прекрасную добрую интеллигентную обаятельную. (А. Чехов);
- 3) То была первая не замутненная никакими опасениями радость открытия. (Д. Гранин);
- 4) Юный свободный независимый Митя при всей своей милой застенчивости прямо-таки звенел победительной силой. (Ю. Нагибин).

**6. В каком предложении НЕ НАДО обособлять несогласованные определения? (Знаки препинания не расставлены.)**

- 1) Варвара Павловна в шляпе и шали торопливо возвратилась с прогулки. (И Тургенев);
- 2) Сегодня она в новом голубом капоте была особенно молода и внушительно красива. (М. Горький);
- 3) Старец в красном плаще стряхнул с себя очарование и встал. (В. Вересаев);
- 4) Русский с кудрявой головой без шапки и с расстегнутой на груди рубахой Дымов казался красивым и необыкновенным. (А. Чехов).

**7. В каком предложении НЕ НАДО обособлять оборот с союзом КАК? (Знаки препинания не расставлены.)**

- 1) Как стройный тополь носился он на буланом коне своем. (Н. Гоголь);
- 2) Этот номер был как две капли воды похож на тот который занимал сам Фандорин. (Б. Акунин);
- 3) С утра поползли серые как дым облака. (А.Н. Толстой);
- 4) Этот тихий вид догорающей дали как музыка ласкал и звал. (Н. Гарин-Михайловский).

**8. В каком предложении запятые поставлены неправильно? (Расставлены не все знаки препинания.)**

- 1) Здравствуй солнце да утро веселое! (И. Никитин)
- 2) Василий Васильевич, прошу вас оставить меня в покое. (А. Чехов);
- 3) Ты не пой, косарь, про широку степь. (А. Кольцов);
- 4) Старик! Я слышал много раз, что ты меня от смерти спас. (М. Лермонтов).

**9. Какое предложение является неполным с пропущенным членом предложения?**

- 1) В Уральск со станции позвонили. (Д. Фурманов);
- 2) Ну, говори, сделай такую милость. (А. Островский);
- 3) Ведут ко мне коня. (А. Пушкин);
- 4) В теле была усталость, в душе – отчаяние. (В. Вересаев).



**10. В каком сложносочинённом предложении НЕ НАДО ставить запятую перед союзом И? (Знаки препинания не расставлены.)**

- 1) Морозец затянул лужи тонкой коркой льда и шаги редких прохожих слышались еще издали. (М. Шолохов);
- 2) Солнце скрылось в густую чащу леса за поляной и лес темнел на шафрановом фоне заката. (И. Бунин)
- 3) Разговор замазывался шуткой и старики расходились. (М. Шолохов);
- 4) По словам охотников зверь в этих лесах вывелся и птица исчезла. (В. Песков).

**11. В каком предложении придаточное присоединяется союзным словом?**

- 1) Ноздрев захохотал тем звонким смехом, каким заливается только свежий, здоровый человек (Н.Гоголь);
- 2) Левинсон распорядился, чтобы к вечеру собрался для обсуждения Морозкиного поступка сельский сход. (А. Фадеев);
- 3) Татьяна Афанасьевна подала брату знак, что больная хочет уснуть. (А. Пушкин);
- 4) Особенно было страшно то, что над огнем в дыму летали голуби. (А. Чехов).

**12. В каком бессоюзном сложном предложении выражается быстрая смена событий?**

- 1) Вокруг обычным, спокойным порядком шла работа, глубоко внизу сигналили машины, гремела арматура, раздавалась барабанная дробь пневматических ломов. (С. Антонов);
- 2) В настежь открытые окна спальни глядел ясный летний день; в саду за окнами, не умолкая ни на одну секунду, кричали воробьи и сороки. (А. Чехов);
- 3) Сыр выпал — с ним была плутовка такова. (И. Крылов);
- 4) Мне попаласть какая-то неторная, заросшая дорожка; я отправился по ней, внимательно поглядывая вперёд. (И. Тургенев).

**13. В каком сложном предложении есть бессоюзная, сочинительная и подчинительная связь?**

- 1) С утра в степи было по-весеннему холодно и ветрено; ветер просушивал колеи грязной дороги и шуршал прошлогодним бурьяном. (И. Бунин);
- 2) Когда я выбрался из зарослей на луговую дорогу, то увидел далеко впереди трех девочек. (К. Паустовский);
- 3) Морозило крепко, и Большая Медведица бриллиантами висела по небу над снежной поляной. (И. Бунин).
- 4) Уже все было готово к нашему отлету: упаковано снаряжение, продукты, инструменты, личные вещи, но ледяной аэродром на реке, где нас с Василием Николаевичем должны были посадить, затопила наледь, и теперь там невозможно было посадить самолет. (Г. Федосеев).

**14. В каком предложении при оформлении чужой речи после слов автора на месте пропуска НАДО поставить двоеточие и тире?**

- 1) «Но как ты будешь играть, - сказал Дарвин в ответ на его мысли \_ это, конечно, вопрос». (В. Набоков).
- 2) «Ты не можешь понять, - шепчу, отозвав Руслана в соседнюю комнату и затворив дверь \_ потому, что мы разные существа». (Ю. Трифонов);
- 3) «Да, плохо что-то клюет, - заговорил Туман \_ жарко больно». (И. Тургенев);
- 4) «Эхма... - безнадежно вздохнул Гаврила в ответ на суровое приказание и горько добавил \_ Судьбина моя пропащая!» (М. Горький).

**15. В каком предложении на месте пропуска перед союзом И при указании на**

**внезапность, неожиданность наступления действия НАДО поставить тире?**

- 1) Дорога наша подбежала к реке\_ и прижалась к береговым утесам. (В. Короленко);
- 2) Я лежу, кажется, на животе\_ и вижу перед собой только маленький кусочек земли. (В. Гаршин);
- 3) Скакун мой призадумался\_ и прыгнул. (М. Лермонтов);
- 4) Шла к двери, где стояло ведро\_ и пила из ковшика. (А. Н. Толстой).

БИЛЕТ № 26

**1. В каком ряду слова всех словосочетаний связаны синтаксической связью управление?**

- 1) глубокий снег, меховое пальто, работать не переставая;
- 2) грустно от встречи, кто-то за дверью, готовый к встрече;
- 3) встретиться вечером, идти медленно, очень торопиться;
- 4) сильно болеть, повернуть налево, желание учиться.

**2. В каком предложении словосочетание с количественным значением является сказуемым?**

- 1) Пятеро монахов прошли по ещё безлюдному городу. (С. Бородин);
- 2) Лекция – сорок пять минут;
- 3) Шли два приятеля вечернею порой и дельный разговор вели между собой. (И. Крылов);
- 4) Последние два слова были написаны крупным и размашистым, решительным почерком. (И.Тургенев).

**3. В каком предложении определение выражено числительным?**

- 1) Двое неизвестных молодых людей мирно беседовали в углу комнаты. (Т. Толстая);
- 2) Пока доехали до своей дивизии, попали под первую бомбёжку, потом – под вторую. (К.Симонов);
- 3) Через три минуты слышу звонок. (А. Чехов);
- 4) Четверо бойцов в грязных маскхалатах поползли со связками гранат к узкоколейному полотну. (К. Паустовский).

**4. В каком предложении дополнение выражено синтаксически неделимым словосочетанием?**

- 1) Глаза у Ольги Ивановны наполнились слезами. (А. Чехов);
- 2) Я мог различить далеко от берега два корабля. (М.Лермонтов);
- 3) Все трое принялись вытаскивать что-то из лодки. (М.Лермонтов);
- 4) Старик ловил неводом рыбу. (Пушкин).

**5. В каком предложении между неоднородными определениями НЕ НАДО ставить запятую? (Знаки препинания не расставлены.)**

- 1) Как-то давно довелось мне плыть по угрюмой сибирской реке. (В. Короленко);
- 2) Я видел женщину молодую прекрасную добрую интеллигентную обаятельную. (А. Чехов);
- 3) То была первая не замутненная никакими опасениями радость открытия. (Д. Гранин);
- 4) Юный свободный независимый Митя при всей своей милой застенчивости прямо-таки звенел победительной силой. (Ю. Нагибин).

**6. В каком предложении НЕ НАДО обособлять несогласованные определения? (Знаки препинания не расставлены.)**

- 1) Варвара Павловна в шляпе и шали торопливо возвратилась с прогулки. (И Тургенев);

- 2) Сегодня она в новом голубом капоте была особенно молода и внушительно красива. (М. Горький);
- 3) Старец в красном плаще стряхнул с себя очарование и встал. (В. Вересаев);
- 4) Русский с кудрявой головой без шапки и с расстегнутой на груди рубахой Дымов казался красивым и необыкновенным. (А. Чехов).

**7. В каком предложении НЕ НАДО обособлять оборот с союзом КАК? (Знаки препинания не расставлены.)**

- 1) Как стройный тополь носился он на буланом коне своем. (Н. Гоголь);
- 2) Этот номер был как две капли воды похож на тот который занимал сам Фандорин. (Б. Акунин);
- 3) С утра поползли серые как дым облака. (А.Н. Толстой);
- 4) Этот тихий вид догорающей дали как музыка ласкал и звал. (Н. Гарин-Михайловский).

**8. В каком предложении запятые поставлены неправильно? (Расставлены не все знаки препинания.)**

- 1) Здравствуй солнце да утро веселое! (И. Никитин)
- 2) Василий Васильевич, прошу вас оставить меня в покое. (А. Чехов);
- 3) Ты не пой, косарь, про широку степь. (А. Кольцов);
- 4) Старик! Я слышал много раз, что ты меня от смерти спас. (М. Лермонтов).

**9. Какое предложение является неполным с пропущенным членом предложения?**

- 1) В Уральск со станции позвонили. (Д. Фурманов);
- 2) Ну, говори, сделай такую милость. (А. Островский);
- 3) Ведут ко мне коня. (А. Пушкин);
- 4) В теле была усталость, в душе – отчаяние. (В. Вересаев).

**10. В каком сложносочинённом предложении НЕ НАДО ставить запятую перед союзом И? (Знаки препинания не расставлены.)**

- 1) Морозец затянул лужи тонкой коркой льда и шаги редких прохожих слышались еще издали. (М. Шолохов);
- 2) Солнце скрылось в густую чащу леса за поляной и лес темнел на шафрановом фоне заката. (И. Бунин)
- 3) Разговор замазывался шуткой и старики расходились. (М. Шолохов);
- 4) По словам охотников зверь в этих лесах вывелся и птица исчезла. (В. Песков).

**11. В каком предложении придаточное присоединяется союзным словом?**

- 1) Ноздрев захохотал тем звонким смехом, каким заливаётся только свежий, здоровый человек (Н.Гоголь);
- 2) Левинсон распорядился, чтобы к вечеру собрался для обсуждения Морозкиного поступка сельский сход. (А. Фадеев);
- 3) Татьяна Афанасьевна подала брату знак, что больная хочет уснуть. (А. Пушкин);
- 4) Особенно было страшно то, что над огнем в дыму летали голуби. (А. Чехов).

**12. В каком бессоюзном сложном предложении выражается быстрая смена событий?**

- 1) Вокруг обычным, спокойным порядком шла работа, глубоко внизу сигналили машины, гремела арматура, раздавалась барабанная дробь пневматических ломов. (С. Антонов);
- 2) В настежь открытые окна спальни глядел ясный летний день; в саду за окнами, не умолкая ни на одну секунду, кричали воробьи и сороки. (А. Чехов);
- 3) Сыр выпал — с ним была плутовка такова. (И. Крылов);
- 4) Мне попала какая-то неторная, заросшая дорожка; я отправился по ней, внимательно

поглядывая вперед. (И.Тургенев).

**13. В каком сложном предложении есть бессоюзная, сочинительная и подчинительная связь?**

- 1) С утра в степи было по-весеннему холодно и ветрено; ветер просушивал колеи грязной дороги и шуршал прошлогодним бурьяном. (И. Бунин);
- 2) Когда я выбрался из зарослей на луговую дорогу, то увидел далеко впереди трех девочек. (К. Паустовский);
- 3) Морозило крепко, и Большая Медведица бриллиантами висела по небу над снежной поляной. (И. Бунин).
- 4) Уже все было готово к нашему отлету: упаковано снаряжение, продукты, инструменты, личные вещи, но ледяной аэродром на реке, где нас с Василием Николаевичем должны были посадить, затопила наледь, и теперь там невозможно было посадить самолет. (Г. Федосеев).

**14. В каком предложении при оформлении чужой речи после слов автора на месте пропуска НАДО поставить двоеточие и тире?**

- 1) «Но как ты будешь играть, - сказал Дарвин в ответ на его мысли \_ это, конечно, вопрос». (В. Набоков).
- 2) «Ты не можешь понять, - шепчу, отозвав Руслана в соседнюю комнату и затворив дверь \_ потому, что мы разные существа». (Ю. Трифонов);
- 3) «Да, плохо что-то клюет, - заговорил Туман \_ жарко больно». (И. Тургенев);
- 4) «Эхма... - безнадежно вздохнул Гаврила в ответ на суровое приказание и горько добавил \_ Судьбина моя пропадающая!» (М. Горький).

**15. В каком предложении на месте пропуска перед союзом И при указании на внезапность, неожиданность наступления действия НАДО поставить тире?**

- 1) Дорога наша подбежала к реке\_ и прижалась к береговым утесам. (В. Короленко);
- 2) Я лежу, кажется, на животе\_ и вижу перед собой только маленький кусочек земли. (В. Гаршин);
- 3) Скаун мой призадумался\_ и прыгнул. (М. Лермонтов);
- 4) Шла к двери, где стояло ведро\_ и пила из ковшика. (А. Н. Толстой).

БИЛЕТ № 7

**1. В каком ряду слова всех словосочетаний связаны связью согласование?**

- 1) тёплое кашне, многоголосое ура, крепкий кофе;
- 2) дверь налево, грустно от встречи, стыдно перед отцом;
- 3) писать письмо, разговор о спектакле, внимательный к коллегам;
- 4) работать на станке, пойти за грибами, платье в горошек.

**2. В каком предложении сказуемое является составным именным?**

- 1) И там я был, и мед я пил. (А. Пушкин);
- 2) Учитель должен быть артист, художник, горячо влюбленный в свое дело. (М. Горький);
- 3) Был прекрасный июльский день. (И. Тургенев);
- 4) Была та смутная пора, когда Россия молодая, в бореньях силы напрягая, мужала с гением Петра. (А. Пушкин).

**3. В каком предложении определение выражено инфинитивом?**

- 1) И новые друзья ну обниматься, ну целоваться. (И. Крылов);
- 2) Над пустым садом начинают летать и кричать сороки. (Н. Телешов);

- 3) На советы матери жениться он отмалчивался. (М. Шолохов);
- 4) Василий Михайлович не мог на себя нарадоваться. (Н. Телешов).

**4. В каком предложении используется приложение?**

- 1) Сестра Лиза приехала на каникулы. (В. Каверин);
- 2) Мать и сестра его сидели у него на диване и ждали уже полтора часа. (Ф. Достоевский);
- 3) Мы все сёстры, когда нашим детям грозит опасность. (М. Горький);
- 4) Краткость – сестра таланта. (А. Чехов).

**5. В каком предложении НАДО выделить запятой однородные определения? (Знаки препинания не расставлены.)**

- 1) Я повернул в длинную липовую аллею. (А. Чехов);
- 2) Всюду между деревьев мелькали белые красные синие рубахи. (И. Тургенев);
- 3) Вдали просека перерезалась высокой железнодорожной насыпью. (А. Чехов);
- 4) Нехлюдов вдыхал крепкий запах молодого березового листа. (Л. Толстой).

**6. В каком предложении НЕ НАДО обособлять согласованные определения? (Знаки препинания не расставлены.)**

- 1) Рожденный пустыней колеблется звук. (Н. Заболоцкий);
- 2) Другой берег плоский и песчаный густо и нестройно покрыт тесной кучей хижин. (М. Горький);
- 3) В соседней маленькой комнате укрытый больничным халатом лежал в глубоком сне мастер. (М. Булгаков);
- 4) Кому-нибудь не спится в прекрасном далеке на крытом черепицей старинном чердаке (Б. Пастернак).

**7. В каком предложении НАДО обособить оборот с союзом КАК? (Знаки препинания не расставлены.)**

- 1) Как град посыпалась картечь. (М. Лермонтов);
- 2) Дождь лил как из ведра тротуары были полны водой. (М. Салтыков-Щедрин);
- 3) Богат хорош собою Ленский везде был принят как жених. (А. Пушкин)
- 4) Перстами легкими как сон моих зениц коснулся он. (А. Пушкин).

**8. В каком предложении используется распространенное обращение? (Знаки препинания не расставлены.)**

- 1) Петр куда ты спрятался? (И. С. Тургенев)
- 2) Он был о море твой певец. (А. С. Пушкин)
- 3) Отпусти меня родная на простор широкий. (Н. Некрасов)
- 4) Эй славяне что с Кубани с Дона с Волги с Иртыша занимай высоты в бане закрепляйся не спеша! (А. Твардовский).

**9. Какое предложение является неполным с пропущенным членом предложения?**

- 1) У костра тундра казалась живой и понятной, дорога – легкой, цель – близкой. (Б. Горбатов);
- 2) Еду ли ночью по улице тёмной, бури заслушаюсь в пасмурный день. (Н. Некрасов);
- 3) Помним грохот металла и друзей боевых имена. (Л. Ошанин);
- 4) Все же песню отмщенья за гибель пропоют мне на том берегу. (С.Есенин).

**10. В каком сложносочинённом предложении НЕ НАДО ставить запятую перед союзом И? (Знаки препинания не расставлены.)**

- 1) Светало и свет еще не погашенных на шоссе фонарей был уже не нужен и неприятен.

(М. Булгаков);

2) Между тем дождь перестал и тучи рассеялись. (А. Пушкин);

3) Толчок опередил выстрел и пуля сбивая хвою с сосен запела тягуче-тонко. (М. Шолохов);

4) И кровь прилиwała к коже и кудри мои вились. (М. Цветаева).

### **11. В каком предложении придаточное присоединяется союзным словом?**

1) На фронтоне всегда сидели сытые голуби, между тем как тысячи воробьёв дождём пересыпались с крыши на крышу. (И. Бунин);

2) Когда приехала Марина, Самгин встретил её с радостью. (М. Горький);

3) Правый берег поднимался высокой кручей, на которой красовался густой сосновый бор. (Д. Мамин-Сибиряк);

4) Если пьеса плоха, то никакая игра не сделает её хорошею. (А. Чехов).

### **12. В каком бессоюзном сложном предложении вторая часть уточняет смысл первой?**

1) Зеленели дубы и островерхие пихты; вековые липы, развесив свои кудрявые кроны, закрывали небо. (С. Крутилин);

2) Край неба алеет; в берёзах просыпаются, неловко перелётывают галки, воробьи чирикают около тёмных скирд. (И. Тургенев)

3) Вот и солнце встаёт, из-за пашен блестит, за морями ночлег свой покинуло, на поля, на луга, на макушки раки́т золотыми потоками хлынуло. (И. Никитин);

4) От себя могу обещать только одно: будем работать, беззаветно работать. (А. Фадеев).

### **13. В каком сложном предложении есть союзная сочинительная и подчинительная связь?**

1) Степь весело пестреет цветами: ярко желтеет дрок, скромно синеют колокольчики, белеет целыми зарослями пахучая ромашка, дикая гвоздика горит пунцовыми пятнами. (А. Куприн);

2) Остался в воздухе только слабый следок пыли, да недолго слышался дробный стремительный бег коней. (В. Шукшин);

3) Стадо диких уток со свистом промчалось над нами, и мы слышали, как оно опустилось на реку недалеко от нас. (И. Тургенев);

4) Левинсон распорядился, чтобы к вечеру собрался для обсуждения Морозкиного поступка сельский сход. (А. Фадеев).

### **14. В каком предложении при оформлении чужой речи после слов автора на месте пропуска НАДО поставить точку и тире?**

1) «А где мой товарищ? - промолвил Олег \_ скажите, где конь мой ретивый?» (А. Пушкин);

2) «Ночь уже темна, - сказал он \_ чтобы посмотреть античные статуи». (К. Паустовский);

3) «Подожди-ка малость, Сергей! – окликнул он мальчика \_ Никак там люди шевелятся?» (А. Куприн);

4) «Вы знаете, - перебил хозяин взволнованно \_ я из-за него сижу на полу». (М. Булгаков).

### **15. В каком предложении на месте пропуска НАДО поставить запятую?**

1) Дарья Александровна стояла среди \_ разбросанных по комнате вещей. (Л. Толстой)

2) Марья Дмитриевна приняла вид \_ достойный и несколько обиженный. (И. Тургенев);

3) Нас окружал со всех сторон сплошной вековой бор \_ равный по величине доброму княжеству. (А. Куприн);

4) За столом рылся в книгах \_ приехавший недавно из станицы счетовод. (М. Шолохов).

**1. В каком ряду слова всех словосочетаний связаны связью согласование?**

- 1) тёплое кашне, многоголосое ура, крепкий кофе;
- 2) дверь налево, грустно от встречи, стыдно перед отцом;
- 3) писать письмо, разговор о спектакле, внимательный к коллегам;
- 4) работать на станке, пойти за грибами, платье в горошек.

**2. В каком предложении сказуемое является составным именным?**

- 1) И там я был, и мед я пил. (А. Пушкин);
- 2) Учитель должен быть артист, художник, горячо влюбленный в свое дело. (М. Горький);
- 3) Был прекрасный июльский день. (И. Тургенев);
- 4) Была та смутная пора, когда Россия молодая, в бореньях силы напрягая, мужала с гением Петра. (А. Пушкин).

**3. В каком предложении определение выражено инфинитивом?**

- 1) И новые друзья ну обниматься, ну целоваться. (И. Крылов);
- 2) Над пустым садом начинают летать и кричать сороки. (Н. Телешов);
- 3) На советы матери жениться он отмалчивался. (М. Шолохов);
- 4) Василий Михайлович не мог на себя нарадоваться. (Н. Телешов).

**4. В каком предложении используется приложение?**

- 1) Сестра Лиза приехала на каникулы. (В. Каверин);
- 2) Мать и сестра его сидели у него на диване и ждали уже полтора часа. (Ф. Достоевский);
- 3) Мы все сёстры, когда нашим детям грозит опасность. (М. Горький);
- 4) Краткость – сестра таланта. (А. Чехов).

**5. В каком предложении НАДО выделить запятой однородные определения?**

**(Знаки препинания не расставлены.)**

- 1) Я повернул в длинную липовую аллею. (А. Чехов);
- 2) Всюду между деревьев мелькали белые красные синие рубахи. (И. Тургенев);
- 3) Вдали просека перерезалась высокой железнодорожной насыпью. (А. Чехов);
- 4) Нехлюдов вдыхал крепкий запах молодого березового листа. (Л. Толстой).

**6. В каком предложении НЕ НАДО обособлять согласованные определения? (Знаки препинания не расставлены.)**

- 1) Рожденный пустыней колеблется звук. (Н. Заболоцкий);
- 2) Другой берег плоский и песчаный густо и нестройно покрыт тесной кучей хижин. (М. Горький);
- 3) В соседней маленькой комнате укрытый больничным халатом лежал в глубоком сне мастер. (М. Булгаков);
- 4) Кому-нибудь не спится в прекрасном далеке на крытом черепицей старинном чердаке (Б. Пастернак).

**7. В каком предложении НАДО обособить оборот с союзом КАК? (Знаки препинания не расставлены.)**

- 1) Как град посыпалась картечь. (М. Лермонтов);
- 2) Дождь лил как из ведра тротуары были полны водой. (М. Салтыков-Щедрин);
- 3) Богат хорош собою Ленский везде был принят как жених. (А. Пушкин)
- 4) Перстами легкими как сон моих зениц коснулся он. (А. Пушкин).

**8. В каком предложении используется распространенное обращение? (Знаки препинания не расставлены.)**

- 1) Петр куда ты спрятался? (И. С. Тургенев)
- 2) Он был о море твой певец. (А. С. Пушкин)
- 3) Отпусти меня родная на простор широкий. (Н. Некрасов)
- 4) Эй славяне что с Кубани с Дона с Волги с Иртыша занимай высоты в бане закрепляйся не спеша! (А. Твардовский).

**9. Какое предложение является неполным с пропущенным членом предложения?**

- 1) У костра тундра казалась живой и понятной, дорога – легкой, цель – близкой. (Б. Горбатов);
- 2) Еду ли ночью по улице тёмной, бури заслушаюсь в пасмурный день. (Н. Некрасов);
- 3) Помним грохот металла и друзей боевых имена. (Л. Ошанин);
- 4) Все же песню отмщенья за гибель пропоют мне на том берегу. (С.Есенин).

**10. В каком сложносочинённом предложении НЕ НАДО ставить запятую перед союзом И? (Знаки препинания не расставлены.)**

- 1) Светало и свет еще не погашенных на шоссе фонарей был уже не нужен и неприятен. (М. Булгаков);
- 2) Между тем дождь перестал и тучи рассеялись. (А.Пушкин);
- 3) Толчок опередил выстрел и пуля сбивая хвою с сосен запела тягуче-тонко. (М. Шолохов);
- 4) И кровь прилиwała к коже и кудри мои вились. (М. Цветаева).

**11. В каком предложении придаточное присоединяется союзным словом?**

- 1) На фронтоне всегда сидели сытые голуби, между тем как тысячи воробьёв дождём пересыпались с крыши на крышу. (И. Бунин);
- 2) Когда приехала Марина, Самгин встретил её с радостью. (М. Горький);
- 3) Правый берег поднимался высокой кручей, на которой красовался густой сосновый бор. (Д. Мамин-Сибиряк);
- 4) Если пьеса плоха, то никакая игра не сделает её хорошою. (А. Чехов).

**12. В каком бессоюзном сложном предложении вторая часть уточняет смысл первой?**

- 1) Зеленели дубы и островерхие пихты; вековые липы, развесив свои кудрявые кроны, закрывали небо. (С. Крутилин);
- 2) Край неба алеет; в берёзах просыпаются, неловко перелётывают галки, воробьи чирикают около тёмных скирд. (И. Тургенев)
- 3) Вот и солнце встаёт, из-за пашен блестит, за морями ночлег свой покинуло, на поля, на луга, на макушки раки́т золотыми потоками хлынуло. (И. Никитин);
- 4) От себя могу обещать только одно: будем работать, беззаветно работать. (А. Фадеев).

**13. В каком сложном предложении есть союзная сочинительная и подчинительная связь?**

- 1) Степь весело пестреет цветами: ярко желтеет дрок, скромно синеют колокольчики, белеет целыми зарослями пахучая ромашка, дикая гвоздика горит пунцовыми пятнами. (А. Куприн);
- 2) Остался в воздухе только слабый следок пыли, да недолго слышался дробный стремительный бег коней. (В. Шукшин);
- 3) Стадо диких уток со свистом промчалось над нами, и мы слышали, как оно опустилось на реку недалеко от нас. (И. Тургенев);
- 4) Левинсон распорядился, чтобы к вечеру собрался для обсуждения Морозкиного



поступка сельский сход. (А. Фадеев).

**14. В каком предложении при оформлении чужой речи после слов автора на месте пропуска НАДО поставить точку и тире?**

- 1) «А где мой товарищ? - промолвил Олег \_ скажите, где конь мой ретивый?» (А. Пушкин);
- 2) «Ночь уже темна, - сказал он \_ чтобы посмотреть античные статуи». (К. Паустовский);
- 3) «Подожди-ка малость, Сергей! – окликнул он мальчика \_ Никак там люди шевелятся?» (А. Куприн);
- 4) «Вы знаете, - перебил хозяин взволнованно \_ я из-за него сижу на полу». (М. Булгаков).

**15. В каком предложении на месте пропуска НАДО поставить запятую?**

- 1) Дарья Александровна стояла среди \_ разбросанных по комнате вещей. (Л. Толстой)
- 2) Марья Дмитриевна приняла вид \_ достойный и несколько обиженный. (И. Тургенев);
- 3) Нас окружал со всех сторон сплошной вековой бор \_ равный по величине доброму княжеству. (А. Куприн);
- 4) За столом рылся в книгах \_ приехавший недавно из станицы счетовод. (М. Шолохов).

БИЛЕТ № 8

**1. В каком ряду слова всех словосочетаний связаны связью примыкание?**

- 1) далеко от города, стыдно перед отцом, готовый к встрече;
- 2) обязанный сделать, работать не переставая, идти быстрее;
- 3) вспаханное поле, первый учитель, быстрое такси;
- 4) приехать на поезде, болеть ангиной, находиться с друзьями.

**2. В каком предложении сказуемое является составным глагольным?**

- 1) Рад послушать я песню былую. (С. Есенин);
- 2) Он приказывал коню нести себя в чужедальнюю сторону. (А.К. Толстой).
- 3) Утро было тихое, теплое, серое. (И. Тургенев);
- 4) В то время был еще жених ее супруг. (А. Пушкин).

**3. В каком предложении определение выражено прилагательным в сравнительной степени?**

- 1) Снег в комнате был снежно-белый. (А.Н. Толстой);
- 2) И вот дождь становится мельче. (Л. Толстой);
- 3) Ты для него дороже мира. (А. Пушкин);
- 4) События крупнее и важнее не было в истории человечества. (А.Н. Толстой).

**4. В каком предложении используется приложение?**

- 1) И понесла вперед пехота свое родимое ура. (А. Твардовский);
- 2) При повороте встретили мы человек пять осетин. (М.Лермонтов);
- 3) По берегу быстро шли трое солдат-пехотинцев. (Ю.Бондарев);
- 4) Я страстно хочу, я жажду вашего голоса. (А. Чехов).

**5. В каком предложении между неоднородными определениями НЕ НАДО ставить запяты? (Знаки препинания не расставлены.)**

- 1) Всюду между деревьев мелькали белые красные синие рубахи. (И. Тургенев);
- 2) Это был скучный утомительный день. (В. Каверин);
- 3) Я повернул в длинную липовую аллею. (А. Чехов.);
- 4) Глухой перекатный шум ее приветствовал девушку. (А. Пушкин).

**6. В каком предложении НЕ НАДО обособлять согласованные определения? (Знаки препинания не расставлены.)**

- 1) Совершенно убитый он вынужден прервать визиты и вернуться домой. (Ю. Нагибин);
- 2) Кружатся в воздухе оторванные ветром от крыши клочки зажженной соломы. (М. Салтыков-Щедрин);
- 3) Привыкшую к нужде ее бесило даже и самое крохотное благополучие. (Л. Леонов);
- 4) Мы привыкшие к беспредельному морскому шуму были даже подавлены этой тишиной. (К. Паустовский).

**7. В каком предложении НАДО обособить уточняющий член предложения? (Знаки препинания не расставлены.)**

- 1) На другое утро несмотря на упрасивания хозяев Дарья Александровна собралась уехать. (Л. Толстой);
- 2) Каждое утро в шесть часов я отправлялся на работы. (М. Горький);
- 3) В темной дали ничего не было кроме сверкающих огней. (А. Новиков-Прибой);
- 4) Все за исключением Вари громко аплодировали певцам. (А. Степанов).

**8. В каком предложении НАДО взять в скобки вставную конструкцию? (Знаки препинания не расставлены.)**

- 1) Миша Алпатов конечно мог бы нанять лошадей. (М. Пришвин);
- 2) Внизу как озеро стальное синеют озера струи. (Ф. Тютчев);
- 3) Только губы с запекшейся кровью на иконе твоей золотой разве это мы звали любовью? преломились безумной чертой. (А. Блок);
- 4) К удивлению жены Сергей вдруг стал тих и ровен. (А. Битов).

**9. Какое предложение является неполным с пропущенным членом предложения?**

- 1) Бестужева произвели в прапорщики летом. (К. Паустовский);
- 2) Еду-еду в чистом поле. (А. Пушкин);
- 3) В лесах прорубали с запада на восток широкие просеки. (К. Паустовский);
- 4) Двери были на запоре, ставни – закрыты. (Б. Горбатов).

**10. В каком сложносочиненном предложении НАДО поставить тире перед союзом И? (Знаки препинания не расставлены.)**

- 1) Ловкие и сильные удары кувалдами по стволам пулеметов и фашисты уже не могут стрелять. (В. Ставский);
- 2) Костер догорал и угли затягивало седою золой. (М. Булгаков);
- 3) Уроженцы Таганрога они любили южные кушанья и Евгения Яковлевна мастерски их готовила и любила угощать по-донскому. (В. Гиляровский);
- 4) И стоит береза в сонной тишине и горят снежинки в золотом огне. (С. Есенин).

**11. Укажите предложение с придаточным определительным.**

- 1) На месте том, где в гору поднимается дорога, изрытая дождями, три сосны стоят. (А. Пушкин);
- 2) Задумал я узнать, прекрасна ли земля. (М. Лермонтов);
- 3) Я хочу, чтоб к штыку приравняли перо. (В. Маяковский);
- 4) Ей снится, будто бы она идет по снеговой поляне. (А. Пушкин).

**12. В каком бессоюзном сложном предложении вторая часть заключает в себе следствие, вывод из того, о чем говорится в первой части?**

- 1) Я не ошибся: старик не отказался от предлагаемого стакана. (А. Пушкин);

- 2) Грачи улетели, лес обнажился, поля опустели; только сжата полоска одна. (Н. Некрасов);
- 3) Я умираю – мне не к чему лгать. (И. Тургенев);
- 4) Как все московские, ваш дядюшка таков: желал бы зятя он с звездами и чинами. (А. Грибоедов).

**13. В каком сложном предложении есть союзная сочинительная и бессоюзная связь?**

- 1) Почти стемнело, бледный свет луны перебил тьму, стало тускло, рассеянный мгlistый свет приник к земле. (А. Грин);
- 2) Ноздрев захохотал тем звонким смехом, каким заливаётся только свежий, здоровый человек (Н.Гоголь);
- 3) Морозило крепко, и Большая Медведица бриллиантами висела по небу над снежной поляной. (И. Бунин);
- 4) Вода была теплей воздуха, и парное тепло от разгоряченных водяных туш усиливало ощущение одухотворенности природы - море казалось живым. (В. Гроссман).

**14. В каком предложении при оформлении чужой речи после слов автора на месте пропуска НАДО поставить запятую и тире?**

- 1) «Господи! Господи! – бурно зарыдал Коротков \_ Опять он! Да что же это?» (М. Булгаков);
- 2) «Да... – сказал он и резко повернулся ко мне \_ Да... Ну что ж, посмотрим». (К. Паустовский);
- 3) «Ну что же, - подумал Потапов \_ с каждым днем делаешься взрослее, все строже смотришь вокруг». (К. Паустовский);
- 4) «Кондуктор! – крикнул сердитый голос \_ Почему не даете билетов?» (К. Паустовский).

**15. В каком предложении на месте пропуска НАДО поставить запятую?**

- 1) В марте зерно лежало \_ ссыпанное в закрома. (М. Салтыков-Щедрин);
- 2) У самого окна на ветке сидела горластая ворона \_ похожая на черта. А. Н. Толстой);
- 3) Аккуратный старичок ходил \_ вооруженный дождевым зонтом. (М. Горький);
- 4) Липа стоит \_ как бы окруженная на большом расстоянии замкнутым кольцом этого запаха. (К Паустовский).

БИЛЕТ № 28

**1. В каком ряду слова всех словосочетаний связаны связью примыкание?**

- 1) далеко от города, стыдно перед отцом, готовый к встрече;
- 2) обязанный сделать, работать не переставая, идти быстрее;
- 3) вспаханное поле, первый учитель, быстрое такси;
- 4) приехать на поезде, болеть ангиной, находиться с друзьями.

**2. В каком предложении сказуемое является составным глагольным?**

- 1) Рад послушать я песню былую. (С. Есенин);
- 2) Он приказывал коню нести себя в чужедальнюю сторону. (А.К. Толстой).
- 3) Утро было тихое, теплое, серое. (И. Тургенев);
- 4) В то время был еще жених ее супруг. (А. Пушкин).

**3. В каком предложении определение выражено прилагательным в сравнительной степени?**

- 1) Снег в комнате был снежно-белый. (А.Н. Толстой);
- 2) И вот дождь становится мельче. (Л. Толстой);
- 3) Ты для него дороже мира. (А. Пушкин);

4) События крупнее и важнее не было в истории человечества. (А.Н. Толстой).

**4. В каком предложении используется приложение?**

- 1) И понесла вперед пехота свое родимое ура. (А. Твардовский);
- 2) При повороте встретили мы человек пять осетин. (М.Лермонтов);
- 3) По берегу быстро шли трое солдат-пехотинцев. (Ю.Бондарев);
- 4) Я страстно хочу, я жажду вашего голоса. (А. Чехов).

**5. В каком предложении между неоднородными определениями НЕ НАДО ставить запяты? (Знаки препинания не расставлены.)**

- 1) Всюду между деревьев мелькали белые красные синие рубахи. (И. Тургенев);
- 2) Это был скучный утомительный день. (В. Каверин);
- 3) Я повернул в длинную липовую аллею. (А. Чехов.);
- 4) Глухой перекатный шум ее приветствовал девушку. (А. Пушкин).

**6. В каком предложении НЕ НАДО обособлять согласованные определения? (Знаки препинания не расставлены.)**

- 1) Совершенно убитый он вынужден прервать визиты и вернуться домой. (Ю. Нагибин);
- 2) Кружатся в воздухе оторванные ветром от крыши клочки зажженной соломы. (М. Салтыков-Щедрин);
- 3) Привыкшую к нужде ее бесило даже и самое крохотное благополучие. (Л. Леонов);
- 4) Мы привыкшие к беспредельному морскому шуму были даже подавлены этой тишиной. (К. Паустовский).

**7. В каком предложении НАДО обособить уточняющий член предложения? (Знаки препинания не расставлены.)**

- 1) На другое утро несмотря на упрасивания хозяев Дарья Александровна собралась уехать. (Л. Толстой);
- 2) Каждое утро в шесть часов я отправлялся на работы. (М. Горький);
- 3) В темной дали ничего не было кроме сверкающих огней. (А. Новиков-Прибой);
- 4) Все за исключением Вари громко аплодировали певцам. (А. Степанов).

**8. В каком предложении НАДО взять в скобки вставную конструкцию? (Знаки препинания не расставлены.)**

- 1) Миша Алпатов конечно мог бы нанять лошадей. (М. Пришвин);
- 2) Внизу как озеро стальное синеют озера струи. (Ф. Тютчев);
- 3) Только губы с запекшейся кровью на иконе твоей золотой разве это мы звали любовью? преломились безумной чертой. (А. Блок);
- 4) К удивлению жены Сергей вдруг стал тих и ровен. (А. Битов).

**9. Какое предложение является неполным с пропущенным членом предложения?**

- 1) Бестужева произвели в прапорщики летом. (К.Паустовский);
- 2) Еду-еду в чистом поле. (А. Пушкин);
- 3) В лесах прорубали с запада на восток широкие просеки. (К. Паустовский);
- 4) Двери были на запоре, ставни – закрыты. (Б. Горбатов).

**10. В каком сложносочиненном предложении НАДО поставить тире перед союзом И? (Знаки препинания не расставлены.)**

- 1) Ловкие и сильные удары кувалдами по стволам пулеметов и фашисты уже не могут стрелять. (В. Ставский);
- 2) Костер догорал и угли затягивало седою золой. (М. Булгаков);

- 3) Уроженцы Таганрога они любили южные кушанья и Евгения Яковлевна мастерски их готовила и любила угощать по-донскому. (В. Гиляровский);
- 4) И стоит береза в сонной тишине и горят снежинки в золотом огне. (С. Есенин).

**11. Укажите предложение с придаточным определительным.**

- 1) На месте том, где в гору поднимается дорога, изрытая дождями, три сосны стоят. (А. Пушкин);
- 2) Задумал я узнать, прекрасна ли земля. (М. Лермонтов);
- 3) Я хочу, чтоб к штыку приравняли перо. (В. Маяковский);
- 4) Ей снится, будто бы она идет по снеговой поляне. (А. Пушкин).

**12. В каком бессоюзном сложном предложении вторая часть заключает в себе следствие, вывод из того, о чем говорится в первой части?**

- 1) Я не ошибся: старик не отказался от предлагаемого стакана. (А. Пушкин);
- 2) Грачи улетели, лес обнажился, поля опустели; только сжата полоска одна. (Н. Некрасов);
- 3) Я умираю – мне не к чему лгать. (И. Тургенев);
- 4) Как все московские, ваш дядюшка таков: желал бы зятя он с звездами и чинами. (А. Грибоедов).

**13. В каком сложном предложении есть союзная сочинительная и бессоюзная связь?**

- 1) Почти стемнело, бледный свет луны перебил тьму, стало тускло, рассеянный мгlistый свет приник к земле. (А. Грин);
- 2) Ноздрев захохотал тем звонким смехом, каким заливается только свежий, здоровый человек (Н.Гоголь);
- 3) Морозило крепко, и Большая Медведица бриллиантами висела по небу над снежной поляной. (И. Бунин);
- 4) Вода была теплей воздуха, и парное тепло от разгоряченных водяных туш усиливало ощущение одухотворенности природы - море казалось живым. (В. Гроссман).

**14. В каком предложении при оформлении чужой речи после слов автора на месте пропуска НАДО поставить запятую и тире?**

- 1) «Господи! Господи! – бурно зарыдал Коротков \_ Опять он! Да что же это?» (М. Булгаков);
- 2) «Да... – сказал он и резко повернулся ко мне \_ Да... Ну что ж, посмотрим». (К. Паустовский);
- 3) «Ну что же, - подумал Потапов \_ с каждым днем делаешься взрослее, все строже смотришь вокруг». (К. Паустовский);
- 4) «Кондуктор! – крикнул сердитый голос \_ Почему не даете билетов?» (К. Паустовский).

**15. В каком предложении на месте пропуска НАДО поставить запятую?**

- 1) В марте зерно лежало \_ ссыпанное в закрома. (М. Салтыков-Щедрин);
- 2) У самого окна на ветке сидела горластая ворона \_ похожая на черта. А. Н. Толстой);
- 3) Аккуратный старичок ходил \_ вооруженный дождевым зонтом. (М. Горький);
- 4) Липа стоит \_ как бы окруженная на большом расстоянии замкнутым кольцом этого запаха. (К. Паустовский).

БИЛЕТ № 9

**1. В каком ряду слова всех словосочетаний связаны синтаксической связью управление?**

- 1) беззаветная любовь, сильно замёрзнуть, трое в лодке;
- 2) верный долгу, готовый к борьбе, сердит на сына;

- 3) прийти поздно, описать приблизительно, плащ внакидку;
- 4) желание путешествовать, идти быстрее, работать не переставая.

**2. В каком предложении сказуемое является простым глагольным?**

- 1) Тревога оказалась ложной. (М. Шолохов);
- 2) Можайский поднялся по винтовой лестнице и оказался в круглом зале. (Л. Никулин);
- 3) Жизнь без людей, без общества, без столичной суеты казалась невыносимой. (С. Гейченко);
- 4) Онегин, я тогда моложе, я лучше, кажется, была. (А. Пушкин).

**3. В каком предложении определение выражено цельным словосочетанием?**

- 1) Наконец из сеней выполз мальчик лет четырнадцати. (М. Лермонтов);
- 2) Каждый из нас станет на краю площадки. (М. Лермонтов);
- 3) Что-то злое во взорах безумных, непокорное в громких словах. (С. Есенин);
- 4) Была у немцев шарашкина контора по строительству оборонных сооружений. (М. Шолохов).

**4. В каком предложении используется приложение?**

- 1) Уленков выбросился из машины, отсчитал пять секунд и дернул вытяжное кольцо парашюта. (В. Саянов);
- 2) Кольцо врагов сжималось, оттесняя его к берегу. (Л. Соболев);
- 3) Он взял ее руку и надел ей на палец кольцо. (А. Пушкин);
- 4) Операцию «Кольцо» по расчленению и ликвидации окруженной группировки мы должны провести силами фронта Рокоссовского. (Ю.Бондарев).

**5. В каком предложении НАДО выделить запятыми однородные определения? (Знаки препинания не расставлены.)**

- 1) Полуоткрытый маленький рот блестел кроткой улыбкой. (Гоголь);
- 2) Старуха мать раскладывала виноград на низеньком круглом татарском столике. (Л. Толстой);
- 3) Я видел женщину молодую прекрасную добрую интеллигентную обаятельную. (А. Чехов);
- 4) Вдали просека перерезалась высокой железнодорожной насыпью. (А. Чехов).

**6. В каком предложении НАДО обособить согласованные определения? (Знаки препинания не расставлены.)**

- 1) В тихий вечер зимний в маленьком доме у Пречистенских ворот мы сидели за чаем. (М. Цветаева);
- 2) Веками пустыня лежала нетронутая. (К. Паустовский);
- 3) Гриб этот до самой весны остается твердым и запашистым. (В. Распутин);
- 4) Шаги были разной длины то широкие а то семянные. (С. Залыгин).

**7. В каком предложении НАДО обособить пояснительный член предложения? (Знаки препинания не расставлены.)**

- 1) Вопреки предсказаниям моего спутника погода прояснилась. (М. Лермонтов);
- 2) Несмотря на мое нерасположение к Аркадию Павловичу пришлось мне однажды провести у него ночь. (И. Тургенев);
- 3) Лизе наряду со всеми пришлось искать службу. (К. Федин);
- 4) Но в это время то есть на рассвете субботы не спал целый этаж в одном из московских учреждений. (М. Булгаков).

**8. В каком предложении МОЖНО выделить вставную конструкцию с помощью тире с двух сторон? (Знаки препинания не расставлены.)**

- 1) Пети не было дома он пошел к товарищу с которым намеревался из ополчения перейти в действующую армию. (Л. Толстой);
- 2) Около этих столбов теплее чем в лесу или может быть так только кажется. (К. Паустовский);
- 3) Нас хорошо кормили, но воды не питьевой, а для умывания было мало. (В. Каверин);
- 4) Косынку она сняла вьющиеся пепельные волосы ее были перехвачены на затылке красной атласной ленточкой выдали на складе артиллерийского управления. (А.Н. Толстой).

**9. Какое предложение является неполным с пропущенным членом предложения?**

- 1) Большинство писателей пишут по утрам, некоторые пишут и днем и очень немногие – ночью. (К. Паустовский);
- 2) Со скрипом опустили трап. (А.Н. Толстой);
- 3) На даче спят под стук дождя. На даче спят, укрывши спины. (Б. Пастернак);
- 4) Что новенького в газете пишут? (М. Шолохов).

**10. В каком сложносочиненном предложении используются разделительные союзы?**

- 1) Ни стрелы не летали, ни пушки не гремели. (И. Крылов).
- 2) Полоска за бугром совсем уже потухла, а звезды становились все ярче и лучистее. (А. Чехов);
- 3) Или вода внезапно перестанет прибывать, или мы наткнемся на этом берегу на брошенную лодку. (К. Паустовский);
- 4) Где-то вверху, за кучевыми облаками, светило восходящее солнце, а долину всю заливал желто-сливочный туман. (М. Шолохов).

**11. Укажите предложение с придаточным изъяснительным.**

- 1) Облако превратилось в белую тучку, которая тяжело поднималась, росла и постепенно облегла небо. (А. Пушкин);
- 2) Дубов полагал, что звание шахтера самое почетное. (А. Фадеев);
- 3) Где грозный наш учитель, чью долговременную злость смирил полтавский победитель? (А. Пушкин);
- 4) Я стремлюсь к роскошной воле, мчусь к прекрасной стороне, где в широком чистом поле хорошо, как в чудном сне. (А. Блок).

**12. В каком бессоюзном сложном предложении в первой части указывается время совершения действия, о котором говорится во второй части?**

- 1) К сукнам, холстам и домашним материям страшно было прикоснуться: они обращались в пыль. (Н. Гоголь);
- 2) Он покраснел: ему было стыдно убить человека безоружного. (М. Лермонтов);
- 3) Пашню пашут – руками не машут. (Пословица);
- 4) Лесной запах усиливается, слегка повеяло теплой сыростью; взлетевший ветер около вас замирает. (Л. Толстой).

**13. В каком сложном предложении есть союзная сочинительная и подчинительная связь?**

- 1) То нагоняло черные тучи, то с быстро очищенного неба, из синей бездны, лился прохладный весенний свет, то лепила мокрая снежная буря. (А.Н. Толстой);
- 2) Сиверс утром стрелял в нашем саду галок, а мне казалось, что в дом вошел пастух и хлопает большим кнутом. (И.Бунин);

- 3) Лес рубили так, чтобы вековые дубы и ели своими вершинами падали к югу. (К. Паустовский);  
4) Ветер дул с такой силой, что стоять на ногах было невозможно. (В. Арсеньев).

**14. В каком предложении при оформлении чужой речи после слов автора на месте пропуска НАДО поставить точку и тире?**

- 1) «Мы решили, - продолжал заседатель \_ с вашего позволения остаться здесь ночевать». (А. Пушкин);  
2) «Нет, - промолвил Ермолай \_ дело не ладно; надо достать лодку». (И. Тургенев);  
3) «Нам придется здесь ночевать, сказал Максим Максимыч \_ в такую метель через горы не переедешь». (М. Лермонтов);  
4) «Я ни с кем и ни с чем не связан, - напомнил он о себе \_ Действительность мне враждебна». М. Горький).

**15. В каком предложении на месте пропуска НЕ НАДО ставить запятую?**

- 1) Шабашкин \_ с картузом на голове \_ стоял подбочась и гордо взирая около себя (А. Пушкин);  
2) Дед \_ в бабушкиной кацавейке \_ в старом картузе без козырька \_ щурится. (М. Горький);  
3) Омытый дождями \_ молодой месяц светлой прорезью покоился на западной окраине неба. (М. Шолохов);  
4) Сегодня она \_ в новом голубом капоте \_ была особенно молода и внушительно красива. (М. Горький).

БИЛЕТ № 29

**1. В каком ряду слова всех словосочетаний связаны синтаксической связью управление?**

- 1) беззаветная любовь, сильно замёрзнуть, трое в лодке;  
2) верный долгу, готовый к борьбе, сердит на сына;  
3) прийти поздно, описать приблизительно, плащ внакидку;  
4) желание путешествовать, идти быстрее, работать не переставая.

**2. В каком предложении сказуемое является простым глагольным?**

- 1) Тревога оказалась ложной. (М. Шолохов);  
2) Можайский поднялся по винтовой лестнице и оказался в круглом зале. (Л. Никулин);  
3) Жизнь без людей, без общества, без столичной суеты казалась невыносимой. (С. Гейченко);  
4) Онегин, я тогда моложе, я лучше, кажется, была. (А. Пушкин).

**3. В каком предложении определение выражено цельным словосочетанием?**

- 1) Наконец из сеней выполз мальчик лет четырнадцати. (М. Лермонтов);  
2) Каждый из нас станет на краю площадки. (М. Лермонтов);  
3) Что-то злое во взорах безумных, непокорное в громких словах. (С. Есенин);  
4) Была у немцев шарашкина контора по строительству оборонных сооружений. (М. Шолохов).

**4. В каком предложении используется приложение?**

- 1) Уленков выбросился из машины, отсчитал пять секунд и дернул вытяжное кольцо парашюта. (В. Саянов);  
2) Кольцо врагов сжималось, отесняя его к берегу. (Л. Соболев);  
3) Он взял ее руку и надел ей на палец кольцо. (А. Пушкин);  
4) Операцию «Кольцо» по расчленению и ликвидации окруженной группировки мы



должны провести силами фронта Рокоссовского. (Ю.Бондарев).

**5. В каком предложении НАДО выделить запятыми однородные определения? (Знаки препинания не расставлены.)**

- 1) Полуоткрытый маленький рот блестел кроткой улыбкой. (Гоголь);
- 2) Старуха мать раскладывала виноград на низеньком круглом татарском столике. (Л. Толстой);
- 3) Я видел женщину молодую прекрасную добрую интеллигентную обаятельную. (А. Чехов);
- 4) Вдали просека перерезалась высокой железнодорожной насыпью. (А. Чехов).

**6. В каком предложении НАДО обособить согласованные определения? (Знаки препинания не расставлены.)**

- 1) В тихий вечер зимний в маленьком доме у Пречистенских ворот мы сидели за чаем. (М. Цветаева);
- 2) Веками пустыня лежала нетронутая. (К. Паустовский);
- 3) Гриб этот до самой весны остается твердым и запашистым. (В. Распутин);
- 4) Шаги были разной длины то широкие а то семенящие. (С. Залыгин).

**7. В каком предложении НАДО обособить пояснительный член предложения? (Знаки препинания не расставлены.)**

- 1) Вопреки предсказаниям моего спутника погода прояснилась. (М. Лермонтов);
- 2) Несмотря на мое нерасположение к Аркадию Павловичу пришлось мне однажды провести у него ночь. (И. Тургенев);
- 3) Лизе наряду со всеми пришлось искать службу. (К. Федин);
- 4) Но в это время то есть на рассвете субботы не спал целый этаж в одном из московских учреждений. (М. Булгаков).

**8. В каком предложении МОЖНО выделить вставную конструкцию с помощью тире с двух сторон? (Знаки препинания не расставлены.)**

- 1) Пети не было дома он пошел к товарищу с которым намеревался из ополчения перейти в действующую армию. (Л. Толстой);
- 2) Около этих столбов теплее чем в лесу или может быть так только кажется. (К. Паустовский);
- 3) Нас хорошо кормили, но воды не питьевой, а для умывания было мало. (В. Каверин);
- 4) Косынку она сняла вьющиеся пепельные волосы ее были перехвачены на затылке красной атласной ленточкой выдали на складе артиллерийского управления. (А.Н. Толстой).

**9. Какое предложение является неполным с пропущенным членом предложения?**

- 1) Большинство писателей пишут по утрам, некоторые пишут и днем и очень немногие – ночью. (К. Паустовский);
- 2) Со скрипом опустили трап. (А.Н. Толстой);
- 3) На даче спят под стук дождя. На даче спят, укрывши спины. (Б. Пастернак);
- 4) Что новенького в газете пишут? (М. Шолохов).

**10. В каком сложносочиненном предложении используются разделительные союзы?**

- 1) Ни стрелы не летали, ни пушки не гремели. (И. Крылов).
- 2) Полоска за бугром совсем уже потухла, а звезды становились все ярче и лучистее. (А. Чехов);
- 3) Или вода внезапно перестанет прибывать, или мы наткнемся на этом берегу на брошенную лодку. (К. Паустовский);

4) Где-то вверху, за кучевыми облаками, светило восходящее солнце, а долину всю заливал желто-сливочный туман. (М. Шолохов).

**11. Укажите предложение с придаточным изъяснительным.**

1) Облако превратилось в белую тучку, которая тяжело поднималась, росла и постепенно облегла небо. (А. Пушкин);

2) Дубов полагал, что звание шахтера самое почетное. (А. Фадеев);

3) Где грозный наш учитель, чью долговременную злость смирил полтавский победитель? (А. Пушкин);

4) Я стремлюсь к роскошной воле, мчусь к прекрасной стороне, где в широком чистом поле хорошо, как в чудном сне. (А. Блок).

**12. В каком бессоюзном сложном предложении в первой части указывается время совершения действия, о котором говорится во второй части?**

1) К сукнам, холстам и домашним материям страшно было прикоснуться: они обращались в пыль. (Н. Гоголь);

2) Он покраснел: ему было стыдно убить человека безоружного. (М. Лермонтов);

3) Пашню пашут – руками не машут. (Пословица);

4) Лесной запах усиливается, слегка повеяло теплой сыростью; взлетевший ветер около вас замирает. (Л. Толстой).

**13. В каком сложном предложении есть союзная сочинительная и подчинительная связь?**

1) То нагоняло черные тучи, то с быстро очищенного неба, из синей бездны, лился прохладный весенний свет, то лепила мокрая снежная буря. (А.Н. Толстой);

2) Сиверс утром стрелял в нашем саду галок, а мне казалось, что в дом вошел пастух и хлопает большим кнутом. (И.Бунин);

3) Лес рубили так, чтобы вековые дубы и ели своими вершинами падали к югу. (К. Паустовский);

4) Ветер дул с такой силой, что стоять на ногах было невозможно. (В. Арсеньев).

**14. В каком предложении при оформлении чужой речи после слов автора на месте пропуска НАДО поставить точку и тире?**

1)«Мы решили, - продолжал заседатель \_ с вашего дозволения остаться здесь ночевать». (А. Пушкин);

2)«Нет, - промолвил Ермолай \_ дело не ладно; надо достать лодку». (И. Тургенев);

3)«Нам придется здесь ночевать, сказал Максим Максимыч \_ в такую метель через горы не переедешь». (М. Лермонтов);

4) «Я ни с кем и ни с чем не связан, - напомнил он о себе \_ Действительность мне враждебна». М. Горький).

**15. В каком предложении на месте пропуска НЕ НАДО ставить запятую?**

1) Шабашкин \_ с картузом на голове \_ стоял подбочась и гордо взирая около себя (А. Пушкин);

2) Дед \_ в бабушкиной кацавейке \_ в старом картузе без козырька \_ щурится. (М. Горький);

3) Омытый дождями \_ молодой месяц светлой прорезью покоился на западной окраине неба. (М. Шолохов);

4) Сегодня она \_ в новом голубом капоте \_ была особенно молода и внушительно красива. (М. Горький).

**1. В каком ряду слова всех словосочетаний связаны связью согласование?**

- 1) думать о поездке, мило улыбаться, идти медленно;
- 2) тургеневская «Муму», солнечный Сочи, крепкий кофе;
- 3) кто-то из гостей, кто-то за дверью, кто-то в белом;
- 4) способный обобщать, готовый выполнить, желание путешествовать.

**2. В каком предложении сказуемое является составным именным?**

- 1) Ох, поглядел бы на тебя отец. (М. Шолохов);
- 2) Давыдов вовремя взял себя в руки. (М. Шолохов);
- 3) Я хочу показать вам свою последнюю работу. (К. Паустовский);
- 4) Он был, казалось, лет шести. (М.Лермонтов).

**3. В каком предложении используется согласованное определение?**

- 1) Она невысокого роста. (В. Вересаев);
- 2) Я не видел реки великолепнее Енисея. (Чехов);
- 3) Добрый Максим Максимович сделался упрямым, сварливым штабс-капитаном. (М. Лермонтов);
- 4) Однажды отец катал меня на лодке с парусом. (М. Горький).

**4. В каком предложении используется приложение?**

- 1) Наконец, он нашел или выдумал нечто. (М.Горький);
- 2) Чопорные дамы объединились и выступили дружным фронтом против вертлявой попрыгуньи;
- 3) Попрыгунья-стрекоза лето красное пропела. (И. Крылов);
- 4) Я привез тебе гостинец! (М. Лермонтов).

**5. В каком предложении с обобщающим словом НАДО поставить двоеточие?**

**(Знаки препинания не расставлены.)**

- 1) Вся наигранная веселость самообладание сдержанность все покинуло Титка в этот момент. (М. Шолохов);
- 2) На следующих станциях жадно хватали все газеты центральные местные краевые. (В. Кетлинская);
- 3) Обман расчет холодное ревнивое тиранство и ужас над бедным разорванным сердцем вот что понял он в этом бесстыдно не таившемся более смехе. (Ф. Достоевский);
- 4) Пшеница просо овес подсолнух кукуруза бахчи картофель словом на что только ни взгляни все уже созрело все требовало хозяйских хлопот. (С. Бабаевский).

**6. В каком предложении НЕ НАДО обособлять несогласованные определения?**

**(Знаки препинания не расставлены.)**

- 1) Молоко с хлебом и яйца всмятку стали надоедать. (В. Солоухин);
- 2) Саша Бережнова в шелковом платье в чепце на затылке и в шали сидела на диване. (И. Гончаров);
- 3) Дед в бабушкиной кацевейке в старом картузе без козырька шуруется чему-то улыбается (М. Горький);
- 4) Сегодня она в новом голубом капоте была особенно молода и внушительно красива. (М. Горький).

**7. В каком предложении НЕ НАДО обособлять одиночное деепричастие? (Знаки препинания не расставлены.)**

- 1) Пастух шел напевая за стадом жадных и пугливых овец. (И. Тургенев);
- 2) Свита безмолвно и не шевелясь слушала поэта. (М. Булгаков);
- 3) Недалеко заухал филин и Ласка вздрогнув стала прислушиваться. (Л. Толстой);
- 4) Отдохнув он собирался уходить. (К. Федин).

**8. В каком предложении слово ОДНАКО в значении противительного союза НЕ НАДО обособлять? (Знаки препинания не расставлены.)**

- 1) Ганин однако никогда не был щедр на похвалу. (Тендряков);
- 2) Однако что-то уже изменилось. (И. Бунин);
- 3) Погода была ветренная ветер однако не совсем попутный. (И. Гончаров);
- 4) Сколько хлопот однако! (А. Чехов).

**9. Какое предложение является неполным с пропущенным членом предложения?**

- 1) Ночью курсантов подняли по тревоге. (В. Успенский);
- 2) Подолгу ждут на Оке перевоза. (С. Бородин);
- 3) Одна тропка пошла влево, другая – прямо в лес. (В. Арсеньев);
- 4) Уже темнеет. (К.Симонов).

**10. В каком предложении используется противительный союз?**

- 1) Последние тени сливались, да мгла синела, да за курганом тускнело мертвое зарево. (А.Серафимович);
- 2) Томясь скукой, Григорий пошел было в дом, но вдоль улицы показались трое верховых казаков чужой сотни. (М.Шолохов);
- 3) То нагоняло черные тучи, то с быстро очищенного неба, из синей бездны, лился прохладный весенний свет, то лепила мокрая снежная буря. (А.Н. Толстой);
- 4) Морозило крепко, и Большая Медведица бриллиантами висела по небу над снежной поляной. (И. Бунин).

**11. Укажите предложение с придаточным времени.**

- 1) Князь Андрей умел поставить себя так, что все его все его уважали и боялись. (Л. Толстой);
- 2) Онегин, добрый мой приятель, родился на берегах Невы, где, может быть, родились вы или блистали, мой читатель. (А. Пушкин);
- 3) Но едва Владимир выехал за околицу в поле, как поднялся ветер. (А. Пушкин);
- 4) Савельич был так поражен моими словами, что всплеснул руками и остолбенел. (А. Пушкин).

**12. В каком бессоюзном сложном предложении между его частями НУЖНО поставить двоеточие? (Знаки препинания не расставлены.)**

- 1) Внезапно в ее жизни произошло огромное событие пришел человек и уверенно положил ей руку на неопытную детскую головку. (М. Осоргин);
- 2) Над самой крышей лопнул гром осколки покатались за Дон. (М. Шолохов);
- 3) Курлыкали журавли свистели иволги парили ястребы. (К.Паустовский);
- 4) Затих под горой колокольчик Собакин вышел на балкон посвистал. (А. Н. Толстой).

**13. В каком сложном предложении есть бессоюзная и союзная подчинительная связь?**

- 1) Небо было там пурпурное, теплое, ласковое и манило туда, где оно касалось краем темной зелени лугов. (М. Горький);
- 2) Дверь распахнулась; в сени вошел небольшой сгорбленный старик, зябко кутаясь в меховую широкую шинель. (Ю.Тынянов);

- 3) Крик далекой иволги звучал почти рядом с Прохором; слышно было, как крадется лиса сквозь чащу. (В. Шишков);
- 4) Когда я выбрался из зарослей на луговую дорогу, то увидел далеко впереди трех девочек (К. Паустовский).

**14. В каком предложении при оформлении чужой речи после слов автора на месте пропуска НАДО поставить запятую и тире?**

- 1) «Так вас зовут Павкой? – прервала молчание Тоня. \_ А почему Павка? Это некрасиво звучит, лучше Павел». (Н. Островский);
- 2) «Вот он, край света! – воскликнул Мохов \_ Здорово! Никогда еще так далеко не ездил!» (В. Ажаев);
- 3) «Вот посеешь, - думал Семен \_ а вырастет обыкновенный ячмень». (В. Солоухин);
- 4) «Да тихо! – приказал дежурный \_ Можете вы помолчать?!» (В. Шукшин).

**15. В каком предложении на месте пропуска НЕ НАДО ставить запятую?**

- 1) Рядом сидела девушка Вовнич \_ радист. (Б. Горбатов);
- 2) Собирались мы чаще всего у Бориса Мурузова \_ зоолога. (А. Куприн);
- 3) Сергей Никанорыч \_ буфетчик \_ налил пять стаканов чаю. (А. Чехов);
- 4) Поручик царской армии Василий Данилович Дибич \_ пробирался из немецкого плена на родину. (К. Федин).

БИЛЕТ № 30

**1. В каком ряду слова всех словосочетаний связаны связью согласование?**

- 1) думать о поездке, мило улыбаться, идти медленно;
- 2) тургеневская «Муму», солнечный Сочи, крепкий кофе;
- 3) кто-то из гостей, кто-то за дверью, кто-то в белом;
- 4) способный обобщать, готовый выполнить, желание путешествовать.

**2. В каком предложении сказуемое является составным именным?**

- 1) Ох, поглядел бы на тебя отец. (М. Шолохов);
- 2) Давыдов вовремя взял себя в руки. (М. Шолохов);
- 3) Я хочу показать вам свою последнюю работу. (К. Паустовский);
- 4) Он был, казалось, лет шести. (М. Лермонтов).

**3. В каком предложении используется согласованное определение?**

- 1) Она невысокого роста. (В. Вересаев);
- 2) Я не видел реки великолепнее Енисея. (Чехов);
- 3) Добрый Максим Максимович сделался упрямым, сварливым штабс-капитаном. (М. Лермонтов);
- 4) Однажды отец катал меня на лодке с парусом. (М. Горький).

**4. В каком предложении используется приложение?**

- 1) Наконец, он нашел или выдумал нечто. (М. Горький);
- 2) Чопорные дамы объединились и выступили дружным фронтом против вертлявой попрыгуньи;
- 3) Попрыгунья-стрекоза лето красное пропела. (И. Крылов);
- 4) Я привез тебе гостинец! (М. Лермонтов).

**5. В каком предложении с обобщающим словом НАДО поставить двоеточие? (Знаки препинания не расставлены.)**

- 1) Вся наигранная веселость самообладание сдержанность все покинуло Титка в этот

момент. (М. Шолохов);

2) На следующих станциях жадно хватали все газеты центральные местные краевые. (В. Кетлинская);

3) Обман расчет холодное ревнивое тиранство и ужас над бедным разорванным сердцем вот что понял он в этом бесстыдно не таившемся более смехе. (Ф. Достоевский);

4) Пшеница просо овес подсолнух кукуруза бахчи картофель словом на что только ни взгляни все уже созрело все требовало хозяйских хлопот. (С. Бабаевский).

#### **6. В каком предложении НЕ НАДО обособлять несогласованные определения?**

**(Знаки препинания не расставлены.)**

1) Молоко с хлебом и яйца всмятку стали надоедать. (В. Солоухин);

2) Саша Бережнова в шелковом платье в чепце на затылке и в шали сидела на диване. (И. Гончаров);

3) Дед в бабушкиной кацевейке в старом картузе без козырька щурится чему-то улыбается (М. Горький);

4) Сегодня она в новом голубом капоте была особенно молода и внушительно красива. (М. Горький).

#### **7. В каком предложении НЕ НАДО обособлять одиночное деепричастие? (Знаки препинания не расставлены.)**

1) Пастух шел напевая за стадом жадных и пугливых овец. (И. Тургенев);

2) Свита безмолвно и не шевелясь слушала поэта. (М. Булгаков);

3) Недалеко заухал филин и Ласка вздрогнув стала прислушиваться. (Л. Толстой);

4) Отдохнув он собирался уходить. (К. Федин).

#### **8. В каком предложении слово ОДНАКО в значении противительного союза НЕ НАДО обособлять? (Знаки препинания не расставлены.)**

1) Ганин однако никогда не был щедр на похвалу. (Тендряков);

2) Однако что-то уже изменилось. (И. Бунин);

3) Погода была ветреная ветер однако не совсем попутный. (И. Гончаров);

4) Сколько хлопот однако! (А. Чехов).

#### **9. Какое предложение является неполным с пропущенным членом предложения?**

1) Ночью курсантов подняли по тревоге. (В. Успенский);

2) Подолгу ждут на Оке перевоза. (С. Бородин);

3) Одна тропка пошла влево, другая – прямо в лес. (В. Арсеньев);

4) Уже темнеет. (К.Симонов).

#### **10. В каком предложении используется противительный союз?**

1) Последние тени сливались, да мгла синела, да за курганом тускнело мертвое зарево. (А.Серафимович);

2) Томясь скукой, Григорий пошел было в дом, но вдоль улицы показались трое верховых казаков чужой сотни. (М.Шолохов);

3) То нагоняло черные тучи, то с быстро очищенного неба, из синей бездны, лился прохладный весенний свет, то лепила мокрая снежная буря. (А.Н. Толстой);

4) Морозило крепко, и Большая Медведица бриллиантами висела по небу над снежной поляной. (И. Бунин).

#### **11. Укажите предложение с придаточным времени.**

1) Князь Андрей умел поставить себя так, что все его все его уважали и боялись. (Л. Толстой);

- 2) Онегин, добрый мой приятель, родился на берегах Невы, где, может быть, родились вы или блистали, мой читатель. (А. Пушкин);
- 3) Но едва Владимир выехал за околицу в поле, как поднялся ветер. (А. Пушкин);
- 4) Савельич был так поражен моими словами, что всплеснул руками и остолбенел. (А. Пушкин).

**12. В каком бессоюзном сложном предложении между его частями НУЖНО поставить двоеточие? (Знаки препинания не расставлены.)**

- 1) Внезапно в ее жизни произошло огромное событие пришел человек и уверенно положил ей руку на неопытную детскую головку. (М. Осоргин);
- 2) Над самой крышей лопнул гром осколки покатались за Дон. (М. Шолохов);
- 3) Курлыкали журавли свистели иволги парили ястребы. (К. Паустовский);
- 4) Затих под горой колокольчик Собакин вышел на балкон посвистал. (А. Н. Толстой).

**13. В каком сложном предложении есть бессоюзная и союзная подчинительная связь?**

- 1) Небо было там пурпурное, теплое, ласковое и манило туда, где оно касалось краем темной зелени лугов. (М. Горький);
- 2) Дверь распахнулась; в сени вошел небольшой сгорбленный старик, зябко кутаясь в меховую широкую шинель. (Ю. Тынянов);
- 3) Крик далекой иволги звучал почти рядом с Прохором; слышно было, как крадется лиса сквозь чащу. (В. Шишков);
- 4) Когда я выбрался из зарослей на луговую дорогу, то увидел далеко впереди трех девочек (К. Паустовский).

**14. В каком предложении при оформлении чужой речи после слов автора на месте пропуска НАДО поставить запятую и тире?**

- 1) «Так вас зовут Павкой? – прервала молчание Тоня. \_ А почему Павка? Это некрасиво звучит, лучше Павел». (Н. Островский);
- 2) «Вот он, край света! – воскликнул Мохов \_ Здорово! Никогда еще так далеко не ездил!» (В. Ажаев);
- 3) «Вот посеешь, - думал Семен \_ а вырастет обыкновенный ячмень». (В. Солоухин);
- 4) «Да тихо! – приказал дежурный \_ Можете вы помолчать?!» (В. Шукшин).

**15. В каком предложении на месте пропуска НЕ НАДО ставить запятую?**

- 1) Рядом сидела девушка Вовнич \_ радист. (Б. Горбатов);
- 2) Собирались мы чаще всего у Бориса Мурузова \_ зоолога. (А. Куприн);
- 3) Сергей Никанорыч \_ буфетчик \_ налил пять стаканов чаю. (А. Чехов);
- 4) Поручик царской армии Василий Данилович Дибич \_ пробирался из немецкого плена на родину. (К. Федин).

БИЛЕТ № 11

**1. В каком ряду слова всех словосочетаний связаны связью примыкание?**

- 1) платье в горошек, сердит на сына, готовый к борьбе;
- 2) описать приблизительно, сильно замёрзнуть, стоять не шелохнувшись;
- 3) глубокий снег, вспаханное поле, о своей книге;
- 4) лекция о литературе, заговорить о вошедшем, готовый к встрече.

**2. В каком предложении сказуемое является простым глагольным?**

- 1) Тревога оказалась ложной. (М. Шолохов);
- 2) В гостинице не оказалось свободных номеров. (Л. Толстой);

- 3) Незаметно для матери сын стал взрослым. (М. Шолохов);
- 4) Лицо молодой девушки стало печально. (В. Короленко).

**3. В каком предложении используется несогласованное определение?**

- 1) Он не оставит Петрушу своими милостями. (А. Пушкин);
- 2) Он молча отвечал мне на поклон. (М. Лермонтов);
- 3) Избавлю вас от описания гор, от возгласов, от картин. (М. Лермонтов);
- 4) Зелень деревьев, листьев и ржи была неподвижна и необыкновенно чиста и ярка. (Л. Толстой).

**4. В каком предложении используется приложение?**

- 1) Золото сыпай сюда, в кошелек, а билеты спрячь. (Ф. Достоевский);
- 2) Катерина принялась вышивать золотом шелковый рушник. (Н. Гоголь);
- 3) Из генеральских квартир доставлены были богатые сервизы: фарфор, хрусталь, серебро, даже золото. (С. Сергеев-Ценский);
- 4) Старушку-золото в надзор к тебе приставил. (А. Грибоедов).

**5. В каком предложении с обобщающим словом НАДО поставить тире?**

**(Знаки препинания не расставлены.)**

- 1) А утром все хрустело вокруг подмерзшие дороги листья на крыльце черные стебли крапивы торчавшие из-под снега. (К. Паустовский);
- 2) Он был мастер на все руки слесарь столяр плотник и даже механик. (В. Короленко);
- 3) На этом угольном столе поместилось вынудое из чемодана платье а именно панталоны под фрак панталоны новые панталоны серенькие два бархатных жилета и два атласных сюртука и два фрака. (Н. Гоголь);
- 4) И огромная печь и лавки вдоль стен и посуда все было разрисовано цветами рыбами птицами. (Н. Сироткина).

**6. В каком предложении НЕ НАДО обособлять несогласованные определения?**

**(Знаки препинания не расставлены.)**

- 1) После десерта все двинулись к буфету где в черном платье с черной сеточкой на голове сидела Каролина. (И. Гончаров);
- 2) Я увидел мужика мокрого в лохмотьях с длинной бородой. (И. Тургенев);
- 3) Нужно иметь мужество признать свою неудачу. (Е. Коптев);
- 4) Сила сильнее его воли сбросила его оттуда. (И. Тургенев).

**7. В каком предложении НЕ НАДО обособлять одиночное деепричастие? (Знаки препинания не расставлены.)**

- 1) До двух часов занятия должны были идти не прерываясь. (Л. Толстой);
- 2) Мать недоумевая улыбалась. (М. Горький);
- 3) Довольные пассажиры примолкнув любовались солнечным днем. (К. Федин);
- 4) Пошумев река успокоилась вновь легла в берега. (Б. Полевой).

**8. В каком предложении НЕ НАДО обособлять словосочетание МОЖЕТ БЫТЬ?**

**(Знаки препинания не расставлены.)**

- 1) Жизнь должна и может быть неперестающей радостью (Л. Толстой);
- 2) Может быть и Полина тоже смотрела на этот же самый столбик из кабины. (С. Залыгин);
- 3) Может быть в этих звуках космоса нет. (М. Осоргин);
- 4) Может быть мы больше не увидимся. (М. Лермонтов).



**9. Какое предложение является односоставным определенно-личным?**

- 1) С Дергачевым мне не было скучно. (С.Крутилин);
- 2) Читай, душа моя! Хочу твоих стихов. (Ю. Нагибин);
- 3) Ни садика, ни кустика не было кругом на четверть версты. (Ф. Достоевский);
- 4) Кому-то принесли от мастера ларец. (И. Крылов).

**10. Какое сложносочиненное предложение имеет присоединительное значение?**

- 1) Дрова как будто и сухи, да не играет печка. Стихи как будто и стихи, да правды ни словечка. (А. Твардовский);
- 2) Остался в воздухе только слабый следок пыли, да недолго слышался дробный стремительный бег коней. (В. Шукшин);
- 3) Бедной Наденьке уже негде слышать тех слов, да и некому произносить их. (А. Чехов);
- 4) Пора бы шпаги в ножны вложить, да упрямится противник, не соглашается с предложенными ему условиями. (В. Орлов).

**11. Укажите предложение с придаточным причины.**

- 1) Вдруг там, где прибой швыряет свои белые фонтаны, поднялся орел. (М. Пришвин);
- 2) Ночью я проснулся оттого, что кто-то тряс меня за плечо. (В. Арсеньев);
- 3) Поцелуи с обеих сторон были так сильны, что у обоих весь день почти болели зубы. (Н. Гоголь);
- 4) Для того чтобы быть счастливым, надо не только любить людей, но и быть любимым. (К. Паустовский).

**12. В каком бессоюзном сложном предложении между его частями НУЖНО поставить тире? (Знаки препинания не расставлены.)**

- 1) Жжёт солнце слепит пыль жужжат оводы и мухи томит жажда. (В. Короленко)
- 2) Барабан умолк гарнизон бросил ружья меня сшибли с ног я встал и вместе с мятежниками вошел в крепость. (А. Пушкин);
- 3) Любишь кататься люби саночки возить. (Пословица);
- 4) То солнце тусклое блестит то туча черная висит. (Н. Некрасов).

**13. В каком сложном предложении есть союзная сочинительная и подчинительная связь?**

- 1) Мне нужно было попасть на утиное озеро к рассвету, и я вышел из дому ночью, чтобы до утра быть на месте. (Ю.Кзаков)
- 2) Томясь скукой, Григорий пошел было в дом, но вдоль улицы показались трое верховых казаков чужой сотни. (М.Шолохов);
- 3) Когда я выбрался из зарослей на луговую дорогу, то увидел далеко впереди трех девочек. (К. Паустовский);
- 4) Скоро выехали на тракт, мелькнул верстовой столб, дуплистые березы потянулись с двух сторон. (А. Грин).

**14. В каком предложении неправильно оформлена косвенная речь?**

- 1) Чичиков говорил, что он давненько не брал в руки шашек.
- 2) Я сказал мальчикам, что заблудился, и подсел к ним.
- 3) Помещица спросила меня, как ваше имя.
- 4) Уже было поздно и темно, когда я снова отворил окно и стал звать Максима Максимыча, говоря, что пора спать.

**15. В каком предложении на месте пропуска НАДО поставить запятую?**

- 1) Свита безмолвно и \_ не шевелясь \_ слушала поэта. (М. Булгаков);

- 2) И кой-где первый желтый лист \_ крутятся \_ слетает на дорогу. (Ф. Тютчев);
- 3) Он работал \_ не покладая рук. (М. Горький);
- 4) Яков шел \_ не торопясь. (М. Горький).

БИЛЕТ № 31

**1. В каком ряду слова всех словосочетаний связаны связью примыкание?**

- 1) платье в горошек, сердит на сына, готовый к борьбе;
- 2) описать приблизительно, сильно замёрзнуть, стоять не шелохнувшись;
- 3) глубокий снег, вспаханное поле, о своей книге;
- 4) лекция о литературе, заговорить о вошедшем, готовый к встрече.

**2. В каком предложении сказуемое является простым глагольным?**

- 1) Тревога оказалась ложной. (М. Шолохов);
- 2) В гостинице не оказалось свободных номеров. (Л. Толстой);
- 3) Незаметно для матери сын стал взрослым. (М. Шолохов);
- 4) Лицо молодой девушки стало печально. (В. Короленко).

**3. В каком предложении используется несогласованное определение?**

- 1) Он не оставит Петрушу своими милостями. (А. Пушкин);
- 2) Он молча отвечал мне на поклон. (М. Лермонтов);
- 3) Избавлю вас от описания гор, от возгласов, от картин. (М. Лермонтов);
- 4) Зелень деревьев, листьев и ржи была неподвижна и необыкновенно чиста и ярка. (Л. Толстой).

**4. В каком предложении используется приложение?**

- 1) Золото ссыпай сюда, в кошелек, а билеты спрячь. (Ф. Достоевский);
- 2) Катерина принялась вышивать золотом шелковый рушник. (Н. Гоголь);
- 3) Из генеральских квартир доставлены были богатые сервизы: фарфор, хрусталь, серебро, даже золото. (С. Сергеев-Ценский);
- 4) Старушку-золото в надзор к тебе приставил. (А. Грибоедов).

**5. В каком предложении с обобщающим словом НАДО поставить тире?**

**(Знаки препинания не расставлены.)**

- 1) А утром все хрустело вокруг подмерзшие дороги листья на крыльце черные стебли крапивы торчавшие из-под снега. (К. Паустовский);
- 2) Он был мастер на все руки слесарь столяр плотник и даже механик. (В. Короленко);
- 3) На этом угольном столе поместилось вынудое из чемодана платье а именно панталоны под фрак панталоны новые панталоны серенькие два бархатных жилета и два атласных сюртука и два фрака. (Н. Гоголь);
- 4) И огромная печь и лавки вдоль стен и посуда все было разрисовано цветами рыбами птицами. (Н. Сироткина).

**6. В каком предложении НЕ НАДО обособлять несогласованные определения?**

**(Знаки препинания не расставлены.)**

- 1) После десерта все двинулись к буфету где в черном платье с черной сеточкой на голове сидела Каролина. (И. Гончаров);
- 2) Я увидел мужика мокрого в лохмотьях с длинной бородой. (И. Тургенев);
- 3) Нужно иметь мужество признать свою неудачу. (Е. Коптев);
- 4) Сила сильнее его воли сбросила его оттуда. (И. Тургенев).

**7. В каком предложении НЕ НАДО обособлять одиночное деепричастие? (Знаки препинания не расставлены.)**

- 1) До двух часов занятия должны были идти не прерываясь. (Л. Толстой);
- 2) Мать недоумевая улыбалась. (М. Горький);
- 3) Довольные пассажиры примолкнув любовались солнечным днем. (К. Федин);
- 4) Пошумев река успокоилась вновь легла в берега. (Б. Полевой).

**8. В каком предложении НЕ НАДО обособлять словосочетание МОЖЕТ БЫТЬ? (Знаки препинания не расставлены.)**

- 1) Жизнь должна и может быть неперестающей радостью (Л. Толстой);
- 2) Может быть и Полина тоже смотрела на этот же самый столбик из кабины. (С. Залыгин);
- 3) Может быть в этих звуках космоса нет. (М. Осоргин);
- 4) Может быть мы больше не увидимся. (М. Лермонтов).

**9. Какое предложение является односоставным определенно-личным?**

- 1) С Дергачевым мне не было скучно. (С. Крутилин);
- 2) Читай, душа моя! Хочу твоих стихов. (Ю. Нагибин);
- 3) Ни садика, ни кустика не было кругом на четверть версты. (Ф. Достоевский);
- 4) Кому-то принесли от мастера ларец. (И. Крылов).

**10. Какое сложносочиненное предложение имеет присоединительное значение?**

- 1) Дрова как будто и сухи, да не играет печка. Стихи как будто и стихи, да правды ни словечка. (А. Твардовский);
- 2) Остался в воздухе только слабый следок пыли, да недолго слышался дробный стремительный бег коней. (В. Шукшин);
- 3) Бедной Наденьке уже негде слышать тех слов, да и некому произносить их. (А. Чехов);
- 4) Пора бы шпаги в ножны вложить, да упрямится противник, не соглашается с предложенными ему условиями. (В. Орлов).

**11. Укажите предложение с придаточным причины.**

- 1) Вдруг там, где прибой швыряет свои белые фонтаны, поднялся орел. (М. Пришвин);
- 2) Ночью я проснулся оттого, что кто-то тряс меня за плечо. (В. Арсеньев);
- 3) Поцелуи с обеих сторон были так сильны, что у обоих весь день почти болели зубы. (Н. Гоголь);
- 4) Для того чтобы быть счастливым, надо не только любить людей, но и быть любимым. (К. Паустовский).

**12. В каком бессоюзном сложном предложении между его частями НУЖНО поставить тире? (Знаки препинания не расставлены.)**

- 1) Жжёт солнце слепит пыль жужжат оводы и мухи томит жажда. (В. Короленко)
- 2) Барабан умолк гарнизон бросил ружья меня сшибли с ног я встал и вместе с мятежниками вошел в крепость. (А. Пушкин);
- 3) Любишь кататься люби саночки возить. (Пословица);
- 4) То солнце тусклое блестит то туча черная висит. (Н. Некрасов).

**13. В каком сложном предложении есть союзная сочинительная и подчинительная связь?**

- 1) Мне нужно было попасть на утиное озеро к рассвету, и я вышел из дому ночью, чтобы до утра быть на месте. (Ю. Казаков)
- 2) Томясь скукой, Григорий пошел было в дом, но вдоль улицы показались трое верховых

казаков чужой сотни. (М.Шолохов);

3) Когда я выбрался из зарослей на луговую дорогу, то увидел далеко впереди трех девочек. (К. Паустовский);

4) Скоро выехали на тракт, мелькнул верстовой столб, дуплистые березы потянулись с двух сторон. (А. Грин).

**14. В каком предложении неправильно оформлена косвенная речь?**

1) Чичиков говорил, что он давненько не брал в руки шашек.

2) Я сказал мальчикам, что заблудился, и подсел к ним.

3) Помещица спросила меня, как ваше имя.

4) Уже было поздно и темно, когда я снова отворил окно и стал звать Максима Максимыча, говоря, что пора спать.

**15. В каком предложении на месте пропуска НАДО поставить запятую?**

1) Свита безмолвно и \_ не шевелясь \_ слушала поэта. (М. Булгаков);

2) И кой-где первый желтый лист \_ крутясь \_ слетает на дорогу. (Ф. Тютчев);

3) Он работал \_ не покладая рук. (М.Горький);

4) Яков шел \_ не торопясь. (М. Горький).

БИЛЕТ № 12

**1. В каком ряду слова всех словосочетаний связаны объектными отношениями?**

1) разговор о спектакле, внимательный к коллегам, готовый к борьбе;

2) сделать вопреки требованиям, мило улыбаться, уйти далеко;

3) лететь стрелой, смотреть волком, поддерживать в случае опасности;

4) утренняя роса, веселая песенка, каждое событие.

**2. В каком предложении сказуемое является составным глагольным?**

1) В горенке ставни были закрыты день и ночь. (М. Шолохов);

2) Его сюртук, галстук и жилет были постоянно черного цвета. (М. Лермонтов);

3) Где-то начинал сверкать огонек. (Н. Гоголь);

4) Обмер оврагов оказался делом трудным. (К. Паустовский).

**3. В каком предложении определение выражено прилагательным?**

1) Он был, казалось, лет шести. (М.Лермонтов);

2) Но щеки ее лишь румянил студень ветер, и под бараньим полушубком ей было тепло. (А.Н. Толстой);

3) В березовой роще лыжня разветвляется. (М. Шевченко);

4) Семья Чеховых была талантливой, шумной и насмешливой. (К. Паустовский).

**4. В каком предложении используется обстоятельство меры и степени?**

1) А псы смирнѣхонько лежат. (И. Крылов);

2) Я рада, что мы с тобой по-доброму расстаемся. (М. Шолохов);

3) Число нападающих вдесятеро увеличилось. (А. Пушкин).

4) Вчера я приехал в Пятигорск. (М. Лермонтов).

**5. В каком предложении с обобщающим словом НАДО поставить двоеточие и тире?**

**(Знаки препинания не расставлены.)**

1) В этом форте все было романтично и полуразрушенные подъемные мосты и казематы и пороховые погреба и старинные пушки. (К. Паустовский);

2) Поручни компасы бинокли всякие приборы и даже высокие пороги все это было

медное. (К. Паустовский);

3) Разве все эти вещи карандаш в оправе записная книжка часы фотографический аппарат не говорят больше всяких слов об интересном госте? (М. Пришвин);

4) Петр Первый шотландские инженеры наши крепостные талантливые мастера водяные машины все это давало хороший материал для книги. (К. Паустовский).

**6. В каком предложении НЕ НАДО обособлять несогласованное определение? (Знаки препинания не расставлены.)**

1) Шабашкин с картузом на голове стоял подбочась и гордо взирал около себя. (А. Пушкин);

2) На румянном лице его с прямым большим носом строго сияли голубоватые глаза. (М. Горький);

3) Я стал привязывать цепь лодки к столбу. (В. Вересаев);

4) Короткая борода немного темнее волос слегка оттеняла губы и подбородок. (А.К. Толстой).

**7. В каком предложении НЕ НАДО ставить запятую после союза? (Знаки препинания не расставлены.)**

1) Туман уже совершенно поднялся и принимая формы облаков постепенно исчезал в темно-голубой синеве неба. (Л. Толстой);

2) Наш отец Чимша-Гималайский был из кантонистов но выслужив офицерский чин оставил нам потомственное дворянство и именьешко. (А. Чехов);

3) Он начал приносить книги и старался читать их незаметно а прочитав куда-то прятал. (М. Горький);

4) «Орел» наконец пошел развил ход и догнав эскадру занял свое место в строю. (А. Новиков-Прибой).

**8. В каком предложении НЕ НАДО обособлять слово ДЕЙСТВИТЕЛЬНО? (Знаки препинания не расставлены.)**

1) Действительно верстах в двух-трех впереди нас толстый столб сизого дыма медленно поднимался от земли. (И. Тургенев);

2) Действительно XIII век это кризис феодализма во всем мире. (Л. Гумилев);

3) Я действительно жила в Петербурге очень весело. (А. Островский);

4) Действительно мы не дорожим воздухом и не думаем о нем. (В. Солоухин).

**9. Какое предложение является односоставным неопределенно-личным?**

1) Где это вас угораздило? (А. Куприн);

2) Раз возвращаемся с такой прогулки поздно. (И. Бунин);

3) По дороге гнали стадо. (В. Вересаев);

4) Из Москвы ли будешь? (М. Горький).

**10. Какое сложносочиненное предложение имеет соединительное значение?**

1) Молодые листья лепетали, да зяблики кое-где пели, да горлинки ворковали все на одном и том же дереве, да куковала кукушка, перемещаясь всякий раз. (И. Тургенев);

2) Маменька его звала нас с Верочкой гостить, да бабушка одних не пускает. (И. Гончаров);

3) Легли опять спать генералы, да не спится им натошак. (М. Салтыков-Щедрин);

4) Толстая Снегар часто смеялась и пела, да не умела она так звонко кричать и так смело кидаться в шумящее море, как Велга. (И. Бунин).

**11. Укажите предложение с придаточным следствия.**

- 1) Несмотря на то, что меня осыпает дождевыми каплями, рву мокрые ветви распутившейся черемухи. (Л. Толстой);
- 2) Коли жив я только буду, чудный остров навещу и у князя погощу. (А.Пушкин);
- 3) Он засмеялся, точно сталь зазвенела. (М. Горький)
- 4) Я открыл дверцу, так что жар начал обжигать мне лицо и руки. (М. Булгаков).

**12. В каком бессоюзном сложном предложении между его частями НУЖНО поставить запятые? (Знаки препинания не расставлены.)**

- 1) С крыши капало серебрились сосульки дегтярными полосками чернели на карнизе следы стекавшей когда-то воды. (М. Шолохов);
- 2) Знай я ремесло жил бы в городе. (М. Горький).
- 3) Я оглянулся вдоль перегородки отделявшей мою комнату от конторы стоял огромный кожаный диван. (И. Тургенев);
- 4) Я не мог заснуть передо мной во мраке все вертелся мальчик с белыми глазами. (М.Лермонтов).

**13. В каком сложном предложении есть союзная сочинительная и бессоюзная связь?**

- 1) То нагоняло черные тучи, то с быстро очищенного неба, из синей бездны, лился прохладный весенний свет, то лепила мокрая снежная буря. (А.Н. Толстой);
- 2) Небо было там пурпурное, теплое, ласковое и манило туда, где оно касалось краем темной зелени лугов. (М. Горький);
- 3) Несколько раз он пытался подняться, но ноги его не слушались - с Бездомным приключилось что-то вроде паралича. (М.Булгаков);
- 4) Салон оказался небольшой уютной гостиной; за круглым столом, заваленным книгами, тетрадями и листами, в матовом свете лампы сидели собеседники. (Ю.Тынянов).

**14. В каком предложении неправильно оформлена косвенная речь?**

- 1) Павел, уходя из дома, сказал матери, что в субботу у него будут гости из города.
- 2) Я шепнул на ухо Бирюку, чтобы он отпустил его.
- 3) Лесков говорил, что каждую вещь надо писать вдоль, а потом поперек.
- 4) Как сказал Л.Н. Толстой, что у человека есть только обязанности.

**15. В каком предложении на месте пропуска НЕ НАДО ставить запятую?**

- 1) Внизу \_ в тени \_ шумел Дунай. (Ф. Тютчев);
- 2) Но вот однажды \_ над темным краем земли \_ небо слабо осветилось мелькающим светом. (В. Вересаев);
- 3) Прямо против кордона \_ на том берегу \_ все было пусто. (Л. Толстой);
- 4) В предместье \_ около боен \_ выли собаки. (А. Чехов).

БИЛЕТ № 32

**1. В каком ряду слова всех словосочетаний связаны объектными отношениями?**

- 1) разговор о спектакле, внимательный к коллегам, готовый к борьбе;
- 2) сделать вопреки требованиям, мило улыбаться, уйти далеко;
- 3) лететь стрелой, смотреть волком, поддерживать в случае опасности;
- 4) утренняя роса, веселая песенка, каждое событие.

**2. В каком предложении сказуемое является составным глагольным?**

- 1) В горенке ставни были закрыты день и ночь. (М. Шолохов);
- 2) Его сюртук, галстук и жилет были постоянно черного цвета. (М. Лермонтов);
- 3) Где-то начинал сверкать огонек. (Н. Гоголь);

4) Обмер оврагов оказался делом трудным. (К. Паустовский).

**3. В каком предложении определение выражено прилагательным?**

- 1) Он был, казалось, лет шести. (М.Лермонтов);
- 2) Но щеки ее лишь румянил студеный ветер, и под бараньим полушубком ей было тепло. (А.Н. Толстой);
- 3) В березовой роще лыжня разветвляется. (М. Шевченко);
- 4) Семья Чеховых была талантливой, шумной и насмешливой. (К. Паустовский).

**4. В каком предложении используется обстоятельство меры и степени?**

- 1) А псы смирёхонько лежат. (И. Крылов);
- 2) Я рада, что мы с тобой по-доброму расстаемся. (М. Шолохов);
- 3) Число нападающих вдесятеро увеличилось. (А. Пушкин).
- 4) Вчера я приехал в Пятигорск. (М. Лермонтов).

**5. В каком предложении с обобщающим словом НАДО поставить двоеточие и тире? (Знаки препинания не расставлены.)**

- 1) В этом форте все было романтично и полуразрушенные подъемные мосты и казематы и пороховые погреба и старинные пушки. (К. Паустовский);
- 2) Поручни компасы бинокли всякие приборы и даже высокие пороги все это было медное. (К. Паустовский);
- 3) Разве все эти вещи карандаш в оправе записная книжка часы фотографический аппарат не говорят больше всяких слов об интересном госте? (М. Пришвин);
- 4) Петр Первый шотландские инженеры наши крепостные талантливые мастера водяные машины все это давало хороший материал для книги. (К. Паустовский).

**6. В каком предложении НЕ НАДО обособлять несогласованное определение? (Знаки препинания не расставлены.)**

- 1) Шабашкин с картузом на голове стоял подбочась и гордо взирал около себя. (А. Пушкин);
- 2) На румянном лице его с прямым большим носом строго сияли голубоватые глаза. (М. Горький);
- 3) Я стал привязывать цепь лодки к столбу. (В. Вересаев);
- 4) Короткая борода немного темнее волос слегка оттеняла губы и подбородок. (А.К. Толстой).

**7. В каком предложении НЕ НАДО ставить запятую после союза? (Знаки препинания не расставлены.)**

- 1) Туман уже совершенно поднялся и принимая формы облаков постепенно исчезал в темно-голубой синеве неба. (Л. Толстой);
- 2) Наш отец Чимша-Гималайский был из кантонистов но выслужив офицерский чин оставил нам потомственное дворянство и именьешко. (А. Чехов);
- 3) Он начал приносить книги и старался читать их незаметно а прочитав куда-то прятал. (М. Горький);
- 4) «Орел» наконец пошел развиг ход и догнав эскадру занял свое место в строю. (А. Новиков-Прибой).

**8. В каком предложении НЕ НАДО обособлять слово ДЕЙСТВИТЕЛЬНО? (Знаки препинания не расставлены.)**

- 1) Действительно верстах в двух-трех впереди нас толстый столб сизого дыма медленно поднимался от земли. (И. Тургенев);

- 2) Действительно XIII век это кризис феодализма во всем мире. (Л. Гумилев);
- 3) Я действительно жила в Петербурге очень весело. (А. Островский);
- 4) Действительно мы не дорожим воздухом и не думаем о нем. (В. Солоухин).

**9. Какое предложение является односоставным неопределенно-личным?**

- 1) Где это вас угораздило? (А. Куприн);
- 2) Раз возвращаемся с такой прогулки поздно. (И. Бунин);
- 3) По дороге гнали стадо. (В. Вересаев);
- 4) Из Москвы ли будешь? (М. Горький).

**10. Какое сложносочиненное предложение имеет соединительное значение?**

- 1) Молодые листья лепетали, да зяблики кое-где пели, да горлинки ворковали все на одном и том же дереве, да куковала кукушка, перемещаясь всякий раз. (И. Тургенев);
- 2) Маменька его звала нас с Верочкой гостить, да бабушка одних не пускает. (И. Гончаров);
- 3) Легли опять спать генералы, да не спится им натошак. (М. Салтыков-Щедрин);
- 4) Толстая Снегар часто смеялась и пела, да не умела она так звонко кричать и так смело кидаться в шумящее море, как Велга. (И. Бунин).

**11. Укажите предложение с придаточным следствия.**

- 1) Несмотря на то, что меня осыпает дождевыми каплями, рву мокрые ветви распутившейся черемухи. (Л. Толстой);
- 2) Коли жив я только буду, чудный остров навещу и у князя погощу. (А. Пушкин);
- 3) Он засмеялся, точно сталь зазвенела. (М. Горький)
- 4) Я открыл дверцу, так что жар начал обжигать мне лицо и руки. (М. Булгаков).

**12. В каком бессоюзном сложном предложении между его частями НУЖНО поставить запятые? (Знаки препинания не расставлены.)**

- 1) С крыши капало серебрились сосульки дегтярными полосками чернели на карнизе следы стекавшей когда-то воды. (М. Шолохов);
- 2) Знай я ремесло жил бы в городе. (М. Горький).
- 3) Я оглянулся вдоль перегородки отделявшей мою комнату от конторы стоял огромный кожаный диван. (И. Тургенев);
- 4) Я не мог заснуть передо мной во мраке все вертелся мальчик с белыми глазами. (М.Лермонтов).

**13. В каком сложном предложении есть союзная сочинительная и бессоюзная связь?**

- 1) То нагоняло черные тучи, то с быстро очищенного неба, из синей бездны, лился прохладный весенний свет, то лепила мокрая снежная буря. (А.Н. Толстой);
- 2) Небо было там пурпурное, теплое, ласковое и манило туда, где оно касалось краем темной зелени лугов. (М. Горький);
- 3) Несколько раз он пытался подняться, но ноги его не слушались - с Бездомным приключилось что-то вроде паралича. (М.Булгаков);
- 4) Салон оказался небольшой уютной гостиной; за круглым столом, заваленным книгами, тетрадами и листами, в матовом свете лампы сидели собеседники. (Ю.Тынянов).

**14. В каком предложении неправильно оформлена косвенная речь?**

- 1) Павел, уходя из дома, сказал матери, что в субботу у него будут гости из города.
- 2) Я шепнул на ухо Бирюку, чтобы он отпустил его.
- 3) Лесков говорил, что каждую вещь надо писать вдоль, а потом поперек.
- 4) Как сказал Л.Н. Толстой, что у человека есть только обязанности.



**15. В каком предложении на месте пропуска НЕ НАДО ставить запятую?**

- 1) Внизу \_ в тени \_ шумел Дунай. (Ф. Тютчев);
- 2) Но вот однажды \_ над темным краем земли \_ небо слабо осветилось мелькающим светом. (В. Вересаев);
- 3) Прямо против кордона \_ на том берегу \_ все было пусто. (Л. Толстой);
- 4) В предместье \_ около боен \_ выли собаки. (А. Чехов).

БИЛЕТ № 13

**1. В каком ряду слова всех словосочетаний связаны определительными отношениями?**

- 1) рыцарь поневоле, платье в горошек, каждое событие;
- 2) сильно болеть, стоять не шелохнувшись, встретиться вечером;
- 3) всегда заботливый, работать не переставая, идти быстрее;
- 4) копать землю, грустно от встречи, заговорить о вошедшем.

**2. В каком предложении сказуемое является составным именным?**

- 1) Даже вечно серьезная жена Якова Лукича не могла удержаться от смеха. (М. Шолохов);
- 2) Молодой Дубровский хотел заняться делами. (А. Пушкин);
- 3) На востоке шире стала багряная полоса. (М. Шолохов);
- 4) Девочка перестала плакать. (В. Короленко).

**3. В каком предложении определение выражено причастием?**

- 1) Брови ее были сдвинуты, губы сжаты, глаза глядели прямо и строго. (И. Тургенев);
- 2) Соня была размягчена, взволнована и умилена всем тем, что происходило в этот день. (Л. Толстой);
- 3) Сквозь замерзшие окна лился белый свет. (А.Н. Толстой);
- 4) Наконец, план был разработан, доложен начальнику штаба и командиру дивизии, утвержден и согласован с артиллеристами и минометчиками. (Э. Казакевич).

**4. В каком предложении используется обстоятельство меры и степени?**

- 1) Через час вся охота была у крыльца. (Л. Толстой);
- 2) Вчера я приехал в Пятигорск. (М. Лермонтов);
- 3) Хорь выражался иногда мудрено, должно быть, из осторожности. (И. Тургенев);
- 4) Плясал он до изнеможения. (М. Шолохов).

**5. В каком предложении перед вводным словом НАДО поставить тире, а после него - запятую? (Знаки препинания не расставлены.)**

- 1) Пшеница просо овес подсолнух кукуруза бахчи картофель словом на что только ни взгляни все уже созрело все требовало хозяйских хлопот. (С. Бабаевский);
- 2) А утром все хрустело вокруг подмерзшие дороги листья на крыльце черные стебли крапивы торчавшие из-под снега. (К. Паустовский);
- 3) Поручни компасы бинокли всякие приборы и даже высокие пороги все это было медное. (К. Паустовский);
- 4) Он был мастер на все руки слесарь столяр плотник и даже механик. (В. Короленко).

**6. В каком предложении НЕ НАДО обособлять приложение? (Знаки препинания не расставлены.)**

- 1) Правил лошадьми сын этого мужика малый лет восемнадцати. (И. Бунин);
- 2) Операцию «Кольцо» по расчленению и ликвидации окруженной группировки мы должны провести силами фронта Рокоссовского. (Ю.Бондарев);

- 3) Мне как лицу высокопоставленному не подобает ездить на конке. (А. Чехов);
- 4) Чемодан внесли кучер Селифан низенький человек в тулупчике и лакей Петрушка малый лет тридцати в подержанном сюртуке. (Н. Гоголь).

**7. В каком предложении НЕ НАДО обособлять деепричастный оборот? (Знаки препинания не расставлены.)**

- 1) Февраль на дворе вот-вот пригреет солнышко и хлеборобу засучив рукава надо браться за дело. (А. Гиталов);
- 2) Держа кувшин над головой грузинка узкою тропой сходила к берегу. (М. Лермонтов);
- 3) Солнце спрятавшись за узкое сизое облако золотит края его. (А. Новиков-Прибой);
- 4) Князь говорил мне что и он тоже будет работать и что заработав денег мы поедем морем до Батума. (М. Горький).

**8. В каком предложении НЕ НАДО обособлять слово ЗНАЧИТ? (Знаки препинания не расставлены.)**

- 1) От реки подымался пар. Значит температура воды была значительно выше температуры воздуха. (В. Арсеньев);
- 2) Родятся люди женятся умирают значит так нужно значит хорошо. (А. Островский);
- 3) Солнечные пятна были на полу потом перешли на прилавок на стену и совсем исчезли значит солнце уже склонилось за полдень. (А. Чехов);
- 4) Любовь для Катерины значит много больше чем для Варвары. (Ф. Достоевский).

**9. Какое предложение является односоставным обобщенно-личным?**

- 1) Цыплят по осени считают. (Пословица);
- 2) От деревьев веяло пахучей сыростью. (М. Горький);
- 3) В голове до сих пор стучит. (Н. Гоголь);
- 4) Выйдем с тобой побродить в лунном сиянии. (А. Фет).

**10. Какое сложносочиненное предложение имеет сопоставительное значение?**

- 1) Посоветуй им встретить меня с детской любовью, не то не избежать им лютой казни. (А. Пушкин);
- 2) Он совершенно приучился голодать по вечерам, но зато он питался духовно, нося в мыслях своих вечную идею шинели. (Н. Гоголь);
- 3) Был уже весенний месяц март, но по ночам деревья трещали от холода, как в декабре. (А. Чехов);
- 4) Березы распустились, дубы же стоят обнаженные. (А. Чехов).

**11. Укажите предложение с придаточным сравнительным.**

- 1) Хотя виски уже серебрятся, но с виду капитан еще молодежав. (И. Гончаров);
- 2) Гул приближался, будто на нас, все смывая, катился океан. (К. Паустовский).
- 3) Весь следующий день Герасим не показывался, так что вместо него за водой должен был ездить кучер Потап (И. Тургенев);
- 4) Оттого и дороги мне люди, что живут со мною на земле. (С. Есенин).

**12. В каком бессоюзном сложном предложении между его частями, кроме запятой, НУЖНО поставить точку с запятой? (Знаки препинания не расставлены.)**

- 1) Ночь все темнела шелестела ветвями лес обступал придвигался ближе к костру. (И. Ракша);
- 2) Смеркалось на столе блистая шипел вечерний самовар китайский чайник нагревая. (А. Пушкин).
- 3) Мой вам совет не поднимайте вы больше утерянных кошельков! (Т. Тэсс);

4) Кто кивер чистил весь избитый кто штык точил ворча сердито кусая длинный ус. (М.Лермонтов).

**13. В каком сложном предложении на стыке подчинительных союзов на месте пропуска НАДО поставить запятую?**

- 1) Вся моя мысль в том, что \_ ежели люди порочные связаны между собой и составляют силу, то людям честным надо сделать то же самое. (Л. Толстой);
- 2) Я молчал, зная по опыту, что \_ когда он зол, возражать ему бесполезно. (М. Горький);
- 3) А за ужином он много ел, говорил глупости и уверял, что \_ когда зимой ешь свежие огурцы, то во рту пахнет весной. (А.Чехов);
- 4) Она сказала ему, что \_ если он болен, то надо лечиться. (Л. Толстой).

**14. В каком предложении неправильно оформлена косвенная речь?**

- 1) Лузгин спросил отца, привык ли он к этому дому.
- 2) Троекуров приказал, чтобы выставили стражу вокруг дома.
- 3) Бирюк велел девочке посветить барину.
- 4) Собакевич спросил наконец, какая будет его цена.

**15. В каком предложении на месте пропуска НЕ НАДО ставить запятую?**

- 1) Вечером \_ накануне Нового года \_ Шумков воротился домой. (Ф. Достоевский);
- 2) Один раз \_ перед вечером \_ ногаец-ямщик плетью указал из-за туч на горы. (М. Лермонтов);
- 3) Мы отправились и бродили долго \_ до вечера. (И. Тургенев);
- 4) Бабушка от восхода солнца \_ до поздней ночи была занята работой по дому. (М. Горький).

БИЛЕТ № 33

**1. В каком ряду слова всех словосочетаний связаны определительными отношениями?**

- 1) рыцарь поневоле, платье в горошек, каждое событие;
- 2) сильно болеть, стоять не шелохнувшись, встретиться вечером;
- 3) всегда заботливый, работать не переставая, идти быстрее;
- 4) копать землю, грустно от встречи, заговорить о вошедшем.

**2. В каком предложении сказуемое является составным именным?**

- 1) Даже вечно серьезная жена Якова Лукича не могла удержаться от смеха. (М. Шолохов);
- 2) Молодой Дубровский хотел заняться делами. (А. Пушкин);
- 3) На востоке шире стала багряная полоса. (М. Шолохов);
- 4) Девочка перестала плакать. (В. Короленко).

**3. В каком предложении определение выражено причастием?**

- 1) Брови ее были сдвинуты, губы сжаты, глаза глядели прямо и строго. (И. Тургенев);
- 2) Соня была размягчена, взволнована и умилена всем тем, что происходило в этот день. (Л. Толстой);
- 3) Сквозь замерзшие окна лился белый свет. (А.Н. Толстой);
- 4) Наконец, план был разработан, доложен начальнику штаба и командиру дивизии, утвержден и согласован с артиллеристами и минометчиками. (Э. Казакевич).

**4. В каком предложении используется обстоятельство меры и степени?**

- 1) Через час вся охота была у крыльца. (Л. Толстой);
- 2) Вчера я приехал в Пятигорск. (М. Лермонтов);

- 3) Хорь выражался иногда мудрено, должно быть, из осторожности. (И. Тургенев);
- 4) Плясал он до изнеможения. (М. Шолохов).

**5. В каком предложении перед вводным словом НАДО поставить тире, а после него - запятую? (Знаки препинания не расставлены.)**

- 1) Пшеница просо овес подсолнух кукуруза бахчи картофель словом на что только ни взгляни все уже созрело все требовало хозяйских хлопот. (С. Бабаевский);
- 2) А утром все хрустело вокруг подмерзшие дороги листья на крыльце черные стебли крапивы торчавшие из-под снега. (К. Паустовский);
- 3) Поручни компасы бинокли всякие приборы и даже высокие пороги все это было медное. (К. Паустовский);
- 4) Он был мастер на все руки слесарь столяр плотник и даже механик. (В. Короленко).

**6. В каком предложении НЕ НАДО обособлять приложение? (Знаки препинания не расставлены.)**

- 1) Правил лошадыми сын этого мужика малый лет восемнадцати. (И. Бунин);
- 2) Операцию «Кольцо» по расчленению и ликвидации окруженной группировки мы должны провести силами фронта Рокоссовского. (Ю.Бондарев);
- 3) Мне как лицу высокопоставленному не подобает ездить на конке. (А. Чехов);
- 4) Чемодан внесли кучер Селифан низенький человек в тулупчике и лакей Петрушка малый лет тридцати в подержанном сюртуке. (Н. Гоголь).

**7. В каком предложении НЕ НАДО обособлять деепричастный оборот? (Знаки препинания не расставлены.)**

- 1) Февраль на дворе вот-вот пригреет солнышко и хлеборобу засучив рукава надо браться за дело. (А. Гиталов);
- 2) Держа кувшин над головой грузинка узкою тропой сходила к берегу. (М. Лермонтов);
- 3) Солнце спрятавшись за узкое сизое облако золотит края его. (А. Новиков-Прибой);
- 4) Князь говорил мне что и он тоже будет работать и что заработав денег мы поедем морем до Батума. (М. Горький).

**8. В каком предложении НЕ НАДО обособлять слово ЗНАЧИТ? (Знаки препинания не расставлены.)**

- 1) От реки подымался пар. Значит температура воды была значительно выше температуры воздуха. (В. Арсеньев);
- 2) Родятся люди женятся умирают значит так нужно значит хорошо. (А.Островский);
- 3) Солнечные пятна были на полу потом перешли на прилавок на стену и совсем исчезли значит солнце уже склонилось за полдень. (А. Чехов);
- 4) Любовь для Катерины значит много больше чем для Варвары. (Ф. Достоевский).

**9. Какое предложение является односоставным обобщенно-личным?**

- 1) Цыплят по осени считают. (Пословица);
- 2) От деревьев веяло пахучей сыростью. (М. Горький);
- 3) В голове до сих пор стучит. (Н. Гоголь);
- 4) Выйдем с тобой побродить в лунном сиянии. (А. Фет).

**10. Какое сложносочиненное предложение имеет сопоставительное значение?**

- 1) Посоветуй им встретить меня с детской любовью, не то не избежать им лютой казни. (А. Пушкин);
- 2) Он совершенно приучился голодать по вечерам, но зато он питался духовно, нося в мыслях своих вечную идею шинели. (Н. Гоголь);

- 3) Был уже весенний месяц март, но по ночам деревья трещали от холода, как в декабре. (А. Чехов);  
4) Березы распустились, дубы же стоят обнаженные. (А. Чехов).

**11. Укажите предложение с придаточным сравнительным.**

- 1) Хотя виски уже серебрятся, но с виду капитан еще моложав. (И. Гончаров);  
2) Гул приближался, будто на нас, все смывая, катился океан. (К. Паустовский).  
3) Весь следующий день Герасим не показывался, так что вместо него за водой должен был ездить кучер Потап (И. Тургенев);  
4) Оттого и дороги мне люди, что живут со мною на земле. (С. Есенин).

**12. В каком бессоюзном сложном предложении между его частями, кроме запятых, НУЖНО поставить точку с запятой? (Знаки препинания не расставлены.)**

- 1) Ночь все темнела шелестела ветвями лес обступал придвигался ближе к костру. (И. Ракша);  
2) Смеркалось на столе блистая шипел вечерний самовар китайский чайник нагревая. (А. Пушкин).  
3) Мой вам совет не поднимайте вы больше утерянных кошельков! (Т.Тэсс);  
4) Кто кивер чистил весь избитый кто штык точил ворча сердито кусая длинный ус. (М.Лермонтов).

**13. В каком сложном предложении на стыке подчинительных союзов на месте пропуска НАДО поставить запятую?**

- 1) Вся моя мысль в том, что \_ ежели люди порочные связаны между собой и составляют силу, то людям честным надо сделать то же самое. (Л. Толстой);  
2) Я молчал, зная по опыту, что \_ когда он зол, возражать ему бесполезно. (М. Горький);  
3) А за ужином он много ел, говорил глупости и уверял, что \_ когда зимой ешь свежие огурцы, то во рту пахнет весной. (А.Чехов);  
4) Она сказала ему, что \_ если он болен, то надо лечиться. (Л. Толстой).

**14. В каком предложении неправильно оформлена косвенная речь?**

- 1) Лузгин спросил отца, привык ли он к этому дому.  
2) Троекуров приказал, чтобы выставили стражу вокруг дома.  
3) Бирюк велел девочке посветить барину.  
4) Собакевич спросил наконец, какая будет его цена.

**15. В каком предложении на месте пропуска НЕ НАДО ставить запятую?**

- 1) Вечером \_ накануне Нового года \_ Шумков воротился домой. (Ф. Достоевский);  
2) Один раз \_ перед вечером \_ ногаец-ямщик плетью указал из-за туч на горы. (М. Лермонтов);  
3) Мы отправились и бродили долго \_ до вечера. (И. Тургенев);  
4) Бабушка от восхода солнца \_ до поздней ночи была занята работой по дому. (М. Горький).

БИЛЕТ № 14

**1. В каком ряду слова всех словосочетаний связаны обстоятельственными отношениями?**

- 1) учить стихотворение, покупка дома, готовый к встрече;  
2) уйти далеко, очень торопиться, смотреть с любовью;  
3) зеленеющее поле, шестой этаж, такой человек;  
4) гнездо ласточки, волны овса, рыцарь поневоле.

**2. В каком предложении фразеологизм является простым глагольным сказуемым?**

- 1) Мы им в подметки не годимся. (Ю.Бондарев);
- 2) Удивительно, как задним числом становятся понятны козни этих негодяев! (А. Солженицын);
- 3) Вот уж поистине медвежью услугу оказали нам муниципалы. (СПб Ведомости);
- 4) Все бегут, как крысы с корабля. (М. Алексеева).

**3. В каком предложении определение выражено наречием?**

- 1) И рада, что бы с тобой по-доброму расстаемся. (М. Шолохов);
- 2) Он сменил усы колечком на усы кисточкой. (К. Федин);
- 3) Пожалуйста, при нем веди себя скромненько. (А. Грибоедов);
- 4) Мы расстались дружески. (А. Пушкин).

**4. В каком предложении используется обстоятельство условия?**

- 1) В глуши, в деревне все вам скучно. (А. Пушкин);
- 2) В случае нападения запирайте ворота, да выводите солдат. (А. Пушкин);
- 3) Вьюн же из почтительности не чихает и вертит хвостом. (А. Чехов);
- 4) Алексей Мересьев был направлен в Москву на излечение. (Б. Полевой).

**5. В каком предложении перед уточняющим словом НАДО поставить запятую, а после него – двоеточие? (Знаки препинания не расставлены.)**

- 1) На этом угольном столе поместилось вынудое из чемодана платье а именно панталоны под фрак панталоны новые панталоны серенькие два бархатных жилета и два атласных сюртука и два фрака. (Н. Гоголь);
- 2) Повсюду в клубе на улицах на скамейках у ворот в домах происходили шумные разговоры. (В Гаршин);
- 3) И эти поездки и наши с ней разговоры все проникнуто щемящей безысходной тоской. (М. Бекетова);
- 4) Все это шум говор и толпа людей все это было как-то чудно Акакию Акакиевичу. (Н. Гоголь).

**6. В каком предложении НЕ НАДО обособлять приложение? (Знаки препинания не расставлены.)**

- 1) Сестра Лиза приехала на каникулы. (Каверин);
- 2) Сергей Никанорыч буфетчик налил пять стаканов чаю. (А. Чехов);
- 3) Ему ли карлику тягаться с исполином? (А. Пушкин);
- 4) Старуха Гришкина мать умерла но старики отец и тесть были еще живы. (М. Салтыков-Щедрин).

**7. В каком предложении НЕ НАДО обособлять одиночное деепричастие? (Знаки препинания не расставлены.)**

- 1) Пошумев река успокоилась вновь легла в берега. (Б. Полевой);
- 2) Степь побурела и задымилась подсыхая. (В. Шишков);
- 3) Грохот не умолкая катится дальше. (И. Соколов-Микитов);
- 4) Яков шел не торопясь. (М. Горький).

**8. В каком предложении НАДО перед словом НАПРИМЕР поставить запятую, а после него – двоеточие?**

- 1) Николай Артемьевич любил настойчиво поспорить например о том можно ли человеку в течение всей своей жизни объездить весь земной шар. (И. Тургенев);

- 2) Есть такие книги которые несколько раз перечитываешь. Вот «Петр Первый» например. (Д. Гранин);
- 3) Вот например он домик затеять построить. (В. Жуковский);
- 4) Вводные слова могут выражать эмоциональную оценку сообщаемого например *к счастью, к удивлению, к радости* и др. (Из учебника).

**9. Какое предложение является односоставным безличным?**

- 1) Чего ей только не пророчат! (С. Островой);
- 2) По наружности о человеке не суди. (Пословица);
- 3) В избе жарко натоплено. (А.Чехов);
- 4) В гостиную втащили большую мерзлую елку. (А.Н. Толстой).

**10. В каком сложносочиненном предложении НАДО поставить тире перед союзом А? (Знаки препинания не расставлены.)**

- 1) На Кавказских горах таяли снега а море дышало обильными предвесенними испарениями. (И. Бунин);
- 2) Еще в полях белеет снег а воды уж весной шумят. (Ф. Тютчев);
- 3) Я спешу туда ж а там уже весь город. (А. Пушкин);
- 4) Поезд уже тронулся а в вагон все прыгали казаки. (М. Шолохов).

**11. Укажите предложение с придаточным цели.**

- 1) Командир бригады принял решение прекратить преследование до рассвета, с тем чтобы к утру подтянуть резервы. (М. Шолохов);
- 2) Полюбил я седых журавлей с их курлыканьем в тощие дали, потому что в просторах полей они сытых хлебов не видали. (С. Есенин);
- 3) Окрик показался Аксинье настолько громким, что она ничком упала на землю. (М. Шолохов);
- 4) Дергач кричит так, как будто в самом деле кто-то дергает за старую железную скобу. (А. Чехов).

**12. В каком бессоюзном сложном предложении между его частями НУЖНО поставить запятые? (Знаки препинания не расставлены.)**

- 1) Широкая черкеска была кое-где порвана шапка была заломлена назад по-чеченски ноговицы спущены ниже колен. (Л. Толстой);
- 2) Любите книгу она поможет вам разобраться в пестрой путанице мыслей она научит вас уважать человека. (М. Горький);
- 3) Страшная мысль мелькнула в уме моем я вообразил ее в руках разбойников. (А. Пушкин);
- 4) Об одном прошу вас стреляйте скорее. (М. Лермонтов).

**13. В каком сложном предложении на стыке сочинительного и подчинительного союзов на месте пропуска НАДО поставить запятую?**

- 1) На Тверской снег наполовину стаял, и полозья саней то и дело скрежетали по камням мостовой, а иногда \_ если каменный оазис оказывался довольно большим, кляча останавливалась и долго собиралась с силами, потом опять тащила еле-еле, до новой передышки. (В. Гиляровский);
- 2) Пользовались врезными дверными замками, хорошо запиравшимися, а \_ если они портились, на то были слесаря, чтобы чинить их. (Б. Пастернак);
- 3) По сумрачному небу носились густые тучи, и \_ хотя шел только третий час дня, но было темно. (Н. Никитин);
- 4) Он рисовал голову старика, - и \_ когда кончил, то его поразило сходство этой головы с

чем-то знакомым! (М. Лермонтов).

**14. В каком предложении неправильно оформлена косвенная речь?**

- 1) Павел Петрович спросил Аркадия, где же его новый приятель.
- 2) Кукшина повторила, что она знает Базарова.
- 3) Базаров с надменной гордостью отвечал, что мой дед землю пахал.
- 4) Аркадий сказал, что его зовут Аркадием Николаевичем и что он ничем не занимается.

**15. В каком предложении на месте пропуска НЕ НАДО ставить запятую?**

- 1) Это был Александр Тимофеевич \_ или попросту Саша \_ гость, приехавший из Москвы дней десять тому назад. (А. Чехов);
- 2) Лица толпы были неприветливы \_ или равнодушны. (Н. Гарин-Михайловский);
- 3) Кольчатый тюлень \_ или нерпа \_ относится к числу ластоногих. (В. Арсеньев);
- 4) Кругом всего здания идет обширный каменный балкон \_ или веранда \_ где лениво дремлют хозяева казарм. (И. Гончаров).

БИЛЕТ № 34

**1. В каком ряду слова всех словосочетаний связаны обстоятельственными отношениями?**

- 1) учить стихотворение, покупка дома, готовый к встрече;
- 2) уйти далеко, очень торопиться, смотреть с любовью;
- 3) зеленеющее поле, шестой этаж, такой человек;
- 4) гнездо ласточки, волны овса, рыцарь поневоле.

**2. В каком предложении фразеологизм является простым глагольным сказуемым?**

- 1) Мы им в подметки не годимся. (Ю. Бондарев);
- 2) Удивительно, как задним числом становятся понятны козни этих негодяев! (А. Солженицын);
- 3) Вот уж поистине медвежью услугу оказали нам муниципалы. (СПб Ведомости);
- 4) Все бегут, как крысы с корабля. (М. Алексеева).

**3. В каком предложении определение выражено наречием?**

- 1) И рада, что бы с тобой по-доброму расстаемся. (М. Шолохов);
- 2) Он сменил усы колечком на усы кисточкой. (К. Федин);
- 3) Пожалуйста, при нем веди себя скромненько. (А. Грибоедов);
- 4) Мы расстались дружески. (А. Пушкин).

**4. В каком предложении используется обстоятельство условия?**

- 1) В глуши, в деревне все вам скучно. (А. Пушкин);
- 2) В случае нападения запирайте ворота, да выводите солдат. (А. Пушкин);
- 3) Вьюн же из почтительности не чихает и вертит хвостом. (А. Чехов);
- 4) Алексей Мересьев был направлен в Москву на излечение. (Б. Полевой).

**5. В каком предложении перед уточняющим словом НАДО поставить запятую, а после него – двоеточие? (Знаки препинания не расставлены.)**

- 1) На этом угольном столе поместилось вынутое из чемодана платье а именно панталоны под фрак панталоны новые панталоны серенькие два бархатных жилета и два атласных сюртука и два фрака. (Н. Гоголь);
- 2) Повсюду в клубе на улицах на скамейках у ворот в домах происходили шумные разговоры. (В. Гаршин);



- 3) И эти поездки и наши с ней разговоры все проникнуто щемящей безысходной тоской. (М. Бекетова);
- 4) Все это шум говор и толпа людей все это было как-то чудно Акакию Акакиевичу. (Н. Гоголь).

**6. В каком предложении НЕ НАДО обособлять приложение? (Знаки препинания не расставлены.)**

- 1) Сестра Лиза приехала на каникулы. (Каверин);
- 2) Сергей Никанорыч буфетчик налил пять стаканов чаю. (А. Чехов);
- 3) Ему ли карлику тягаться с исполином? (А. Пушкин);
- 4) Старуха Гришкина мать умерла но старики отец и тесть были еще живы. (М. Салтыков-Щедрин).

**7. В каком предложении НЕ НАДО обособлять одиночное деепричастие? (Знаки препинания не расставлены.)**

- 1) Пошумев река успокоилась вновь легла в берега. (Б. Полевой);
- 2) Степь побурела и задымилась подсыхая. (В. Шишков);
- 3) Грохот не умолкая катится дальше. (И. Соколов-Микитов);
- 4) Яков шел не торопясь. (М. Горький).

**8. В каком предложении НАДО перед словом НАПРИМЕР поставить запятую, а после него – двоеточие?**

- 1) Николай Артемьевич любил настойчиво поспорить например о том можно ли человеку в течение всей своей жизни объездить весь земной шар. (И. Тургенев);
- 2) Есть такие книги которые несколько раз перечитываешь. Вот «Петр Первый» например. (Д. Гранин);
- 3) Вот например он домик затеять построить. (В. Жуковский);
- 4) Вводные слова могут выражать эмоциональную оценку сообщаемого например *к счастью, к удивлению, к радости* и др. (Из учебника).

**9. Какое предложение является односоставным безличным?**

- 1) Чего ей только не пророчат! (С. Островой);
- 2) По наружности о человеке не суди. (Пословица);
- 3) В избе жарко натоплено. (А.Чехов);
- 4) В гостиную втащили большую мерзлую елку. (А.Н. Толстой).

**10. В каком сложносочиненном предложении НАДО поставить тире перед союзом А? (Знаки препинания не расставлены.)**

- 1) На Кавказских горах таяли снега а море дышало обильными предвесенними испарениями. (И. Бунин);
- 2) Еще в полях белеет снег а воды уж весной шумят. (Ф. Тютчев);
- 3) Я спешу туда ж а там уже весь город. (А. Пушкин);
- 4) Поезд уже тронулся а в вагон все прыгали казаки. (М. Шолохов).

**11. Укажите предложение с придаточным цели.**

- 1) Командир бригады принял решение прекратить преследование до рассвета, с тем чтобы к утру подтянуть резервы. (М. Шолохов);
- 2) Полюбил я седых журавлей с их курлыканьем в тощие дали, потому что в просторах полей они сытых хлебов не видали. (С. Есенин);
- 3) Окрик показался Аксинье настолько громким, что она ничком упала не землю. (М. Шолохов);

4) Дергач кричит так, как будто в самом деле кто-то дергает за старую железную скобу. (А. Чехов).

**12. В каком бессоюзном сложном предложении между его частями НУЖНО поставить запятые? (Знаки препинания не расставлены.)**

- 1) Широкая черкеска была кое-где порвана шапка была заломлена назад по-чеченски ноговицы спущены ниже колен. (Л. Толстой);
- 2) Любите книгу она поможет вам разобраться в пестрой путанице мыслей она научит вас уважать человека. (М. Горький);
- 3) Страшная мысль мелькнула в уме моем я вообразил ее в руках разбойников. (А. Пушкин);
- 4) Об одном прошу вас стреляйте скорее. (М. Лермонтов).

**13. В каком сложном предложении на стыке сочинительного и подчинительного союзов на месте пропуска НАДО поставить запятую?**

- 1) На Тверской снег наполовину стаял, и полозья саней то и дело скрежетали по камням мостовой, а иногда \_ если каменный оазис оказывался довольно большим, кляча останавливалась и долго собиралась с силами, потом опять тащила еле-еле, до новой передышки. (В. Гиляровский);
- 2) Пользовались врезными дверными замками, хорошо запиравшимися, а \_ если они портились, на то были слесаря, чтобы чинить их. (Б. Пастернак);
- 3) По сумрачному небу носились густые тучи, и \_ хотя шел только третий час дня, но было темно. (Н. Никитин);
- 4) Он рисовал голову старика, - и \_ когда кончил, то его поразило сходство этой головы с чем-то знакомым! (М. Лермонтов).

**14. В каком предложении неправильно оформлена косвенная речь?**

- 1) Павел Петрович спросил Аркадия, где же его новый приятель.
- 2) Кукшина повторила, что она знает Базарова.
- 3) Базаров с надменной гордостью отвечал, что мой дед землю пахал.
- 4) Аркадий сказал, что его зовут Аркадием Николаевичем и что он ничем не занимается.

**15. В каком предложении на месте пропуска НЕ НАДО ставить запятую?**

- 1) Это был Александр Тимофеевич \_ или попросту Саша \_ гость, приехавший из Москвы дней десять тому назад. (А. Чехов);
- 2) Лица толпы были неприветливы \_ или равнодушны. (Н. Гарин-Михайловский);
- 3) Кольчатый тюлень \_ или нерпа \_ относится к числу ластоногих. (В. Арсеньев);
- 4) Кругом всего здания идет обширный каменный балкон \_ или веранда \_ где лениво дремлют хозяева казарм. (И. Гончаров).

БИЛЕТ № 15

**1. В каком ряду слова всех словосочетаний связаны объектными отношениями?**

- 1) работать на станке, думать о поездке, находиться с друзьями;
- 2) смотреть с любовью, платье в горошек, сильно болеть;
- 3) рыцарь поневоле, по-весеннему свежий, желание учиться;
- 4) утренняя роса, такой человек, с одним билетом.

**2. В каком предложении фразеологизм входит в состав составного именного сказуемого?**

- 1) Оставшиеся на пароходе обещали защищаться до последней капли крови. (В. Иванов).
- 2) Но Иван Никифорович был ни жив ни мертв. (Н. Гоголь);

- 3) За такими диагностами хирург живет как у Христа за пазухой. (А. Солженицын);
- 4) И потянулся для влюбленных не совсем обычный, но полный упоения медовый месяц. (П. Невежин).

**3. В каком предложении определение выражено числительным?**

- 1) Сорок четвертый год начался под грохот орудий в разгар нашего наступления. (К.Симонов);
- 2) На кухне стряпали в трое рук, как будто на десятерых. (И. Гончаров);
- 3) И опять идут двенадцать, за плечами ружьца. (А. Блок);
- 4) Ребята пошли по избам, а двое при лошадях остались. (А. Чехов).

**4. В каком предложении используется обстоятельство причины?**

- 1) Санитарный поезд направляется в Омск на годовой ремонт. (В. Панова);
- 2) Через час вся охота была у крыльца. (Л. Толстой);
- 3) Хорь выражался иногда мудро, должно быть, из осторожности. (И. Тургенев);
- 4) В домах, несмотря на ранний час, горели лампы. (Паустовский).

**5. В каком предложении НЕТ однородных членов? (Знаки препинания не расставлены.)**

- 1) Погода была чудная солнечная тихая с бодрящим свежим воздухом. (Л. Толстой);
- 2) И дома и в поле и в сарае я думал о ней. (А. Чехов);
- 3) А лиса ждет не дождется пока птенцы выведутся. (М. Пришвин);
- 4) Мне хочется безгласной тишины безмолвия безветрия бесстрастья. (К. Бальмонт).

**6. В каком предложении НЕ НАДО обособлять приложение? (Знаки препинания не расставлены.)**

- 1) Вот она хищница подводного мира плещется на вешнем льду. (В. Астафьев);
- 2) Крючков по прозвищу «Верблюд» чуть рябоватый сутулый казак придирался к Митьке. (М.Шолохов);
- 3) Станица Вёшенская известна всему миру потому, что здесь живет Михаил Шолохов. (Песков);
- 4) Ухаживала за мной одна девушка полька. (М. Горький).

**7. В каком предложении НЕ НАДО обособлять одиночное деепричастие? (Знаки препинания не расставлены.)**

- 1) Я сидел наблюдая как он скоблит рашпилем кусок меди. (М. Горький);
- 2) Лишь ветер злой бушуя воеет. (Е. Баратынский);
- 3) Татьяна любит не шутя. (А. Пушкин);
- 4) Облокотясь Татьяна пишет. (А. Пушкин).

**8. В каком предложении НЕ НАДО обособлять с двух сторон слово КАЖЕТСЯ? (Знаки препинания не расставлены.)**

- 1) Ему кажется что он не у себя дома а в гостях. (А. Чехов);
- 2) Онегин я тогда моложе я лучше кажется была. (А. Пушкин)
- 3) Народ лежал вповалку и кажется не спал так как все как будто шевелилось. (Г. Успенский);
- 4) Этот Бобров повадился ко мне ходить и как кажется полюбил меня. (И. Тургенев).

**9. Какое предложение является односоставным определенно-личным?**

- 1) Чему смеетесь? Над собою смеетесь. (Н. Гоголь);

- 2) Дня через три потеплело. (А. Куприн);
- 3) У Григория Семеныча заломило в пояснице. (А.Чехов);
- 4) В вагоне шаркают и шамкают и просят шумно к шалашу. (Е.Евтушенко).

**10. В каком сложносочиненном предложении НАДО поставить точку с запятой перед союзом НО? (Знаки препинания не расставлены.)**

- 1) С юга надвигалась туча но весенний вечер был еще ясен и тепел. (И. Бунин);
- 2) Не только сильный штормовой ветер препятствовал нашему продвижению вперед но и крутая встречная волна очень замедляла бег судна. (В. Панова);
- 3) Я велел положить чемодан свой на тележку заменить быков лошадьми и в последний раз оглянулся вниз на долину но густой туман нахлынувший волнами из ущелий покрывал ее совершенно. (М. Лермонтов);
- 4) Мы приехали в Женеву под дождем ночью но к рассвету от дождя осталась только свежесть в воздухе. (И. Бунин).

**11. В каком предложении придаточные связаны однородным соподчинением?**

- 1) Иногда, когда Ковалев запихивал в печку большую охапку холодной соломы, глаза Флембо, которая тоже пришла погреться к двери кабинета, как два изумрудных камня, сверкали в темноте. (И. Бунин);
- 2) Когда Пушкин начинал думать стихами, он писал иногда без перерыва все утро, не успевая даже одеться к обеду, который подавали в два часа. (А. Тыркова-Вильямс);
- 3) Поздней осенью, когда на деревне погаснут огни, когда в небе блещет бриллиантовое созвездие Стожар, еще раз прибежишь в сад. (И. Бунин);
- 4) Когда противни с горячими «мазурками» вынимали из печки, дом наполнялся такими запахами, что даже дедушка начинал нервничать в своем мезонине. (К. Паустовский).

**12. В каком бессоюзном сложном предложении между его частями НУЖНО поставить двоеточие? (Знаки препинания не расставлены.)**

- 1) Игнат спустил курок ружье дало осечку. (А. Чехов);
- 2) Прошла неделя другая вдруг въезжает ко мне во двор коляска (А. Пушкин)
- 3) Вот мои условия вы нынче же публично откажетесь от клеветы и будете просить у меня извинения. (М. Лермонтов);
- 4) День был серый небо висело низко сырой ветерок шевелил верхушки трав и качал листья деревьев. (И. Тургенев).

**13. В каком сложном предложении на стыке сочинительного и подчинительного на месте пропуска союзов НАДО поставить запятую?**

- 1) При каждой вспышке молнии не только Млечный Путь, но и яркие звёзды исчезли, но \_ как только потухала молния, опять, как брошенные какой-то меткой рукой, появлялись на тех же местах. (Л. Толстой);
- 2) Больница была устроена на восемьдесят человек, но \_ так как она одна служила на несколько окрестных губерний, то в ней помещалось до трехсот. (В. Гаршин);
- 3) На станции пришлось ждать долго, и \_ когда Волков пошел перед приходом поезда в залу третьего класса за билетом, то увидел эту фигуру около дверей. (И. Бунин);
- 4) Но \_ ежели она не вовсе дура, то здесь ее давно простыл и след. (М. Лермонтов).

**14. В каком предложении неправильно оформлена косвенная речь?**

- 1) Аркадий попросил Базарова, что возьми меня с собой, я хочу к тебе поехать.
- 2) Василий Иванович сказал Аркадию, что он душевно рад знакомству.
- 3) Василий Иванович попросил Арину Власьевну успокоиться.
- 4) Аркадий спросил Николая Петровича, не их ли это лес.

**15. В каком предложении на месте пропуска НЕ НАДО ставить запятую?**

- 1) Я проеду по городу \_ кстати куплю сигар. (И. Гончаров);
- 2) Разведка подвернулась Мечуку как нельзя \_ кстати. (А. Фадеев);
- 3) Кстати \_ он был замечательно хорош собой. (Ф. Достоевский);
- 4) Я обещаю учесть ваши склонности. Кстати \_ этих склонностей мы пока не знаем. (С. Антонов).

БИЛЕТ № 35

**1. В каком ряду слова всех словосочетаний связаны объектными отношениями?**

- 1) работать на станке, думать о поездке, находиться с друзьями;
- 2) смотреть с любовью, платье в горошек, сильно болеть;
- 3) рыцарь поневоле, по-весеннему свежий, желание учиться;
- 4) утренняя роса, такой человек, с одним билетом.

**2. В каком предложении фразеологизм входит в состав составного именного сказуемого?**

- 1) Оставшиеся на пароходе обещали защищаться до последней капли крови. (В. Иванов).
- 2) Но Иван Никифорович был ни жив ни мертв. (Н. Гоголь);
- 3) За такими диагностами хирург живет как у Христа за пазухой. (А. Солженицын);
- 4) И потянулся для влюбленных не совсем обычный, но полный упоения медовый месяц. (П. Невежин).

**3. В каком предложении определение выражено числительным?**

- 1) Сорок четвертый год начался под грохот орудий в разгар нашего наступления. (К.Симонов);
- 2) На кухне стряпали в трое рук, как будто на десятерых. (И. Гончаров);
- 3) И опять идут двенадцать, за плечами ружья. (А. Блок);
- 4) Ребята пошли по избам, а двое при лошадях остались. (А. Чехов).

**4. В каком предложении используется обстоятельство причины?**

- 1) Санитарный поезд направляется в Омск на годовой ремонт. (В. Панова);
- 2) Через час вся охота была у крыльца. (Л. Толстой);
- 3) Хорь выражался иногда мудрено, должно быть, из осторожности. (И. Тургенев);
- 4) В домах, несмотря на ранний час, горели лампы. (Паустовский).

**5. В каком предложении НЕТ однородных членов? (Знаки препинания не расставлены.)**

- 1) Погода была чудная солнечная тихая с бодрящим свежим воздухом. (Л. Толстой);
- 2) И дома и в поле и в сарае я думал о ней. (А. Чехов);
- 3) А лиса ждет не дождется пока птенцы выведутся. (М. Пришвин);
- 4) Мне хочется безгласной тишины безмолвия безветрия бесстрастья. (К. Бальмонт).

**6. В каком предложении НЕ НАДО обособлять приложение? (Знаки препинания не расставлены.)**

- 1) Вот она хищница подводного мира плещется на вешнем льду. (В. Астафьев);
- 2) Крючков по прозвищу «Верблюд» чуть рябоватый сутулый казак придирался к Митьке. (М.Шолохов);
- 3) Станица Вёшенская известна всему миру потому, что здесь живет Михаил Шолохов. (Песков);
- 4) Ухаживала за мной одна девушка полька. (М. Горький).

**7. В каком предложении НЕ НАДО обособлять одиночное деепричастие? (Знаки**

**препинания не расставлены.)**

- 1) Я сидел наблюдая как он скоблит рашилем кусок меди. (М. Горький);
- 2) Лишь ветер злой бушуя воет. (Е. Баратынский);
- 3) Татьяна любит не шутя. (А. Пушкин);
- 4) Облокотясь Татьяна пишет. (А. Пушкин).

**8. В каком предложении НЕ НАДО обособлять с двух сторон слово КАЖЕТСЯ? (Знаки препинания не расставлены.)**

- 1) Ему кажется что он не у себя дома а в гостях. (А. Чехов);
- 2) Онегин я тогда моложе я лучше кажется была. (А. Пушкин)
- 3) Народ лежал вповалку и кажется не спал так как все как будто шевелилось. (Г. Успенский);
- 4) Этот Бобров повадился ко мне ходить и как кажется полюбил меня. (И. Тургенев).

**9. Какое предложение является односоставным определенно-личным?**

- 1) Чему смеетесь? Над собою смеетесь. (Н. Гоголь);
- 2) Дня через три потеплело. (А. Куприн);
- 3) У Григория Семеныча заломило в поясице. (А.Чехов);
- 4) В вагоне шаркают и шамкают и просят шумно к шалашу. (Е.Евтушенко).

**10. В каком сложносочиненном предложении НАДО поставить точку с запятой перед союзом НО? (Знаки препинания не расставлены.)**

- 1) С юга надвигалась туча но весенний вечер был еще ясен и тепел. (И. Бунин);
- 2) Не только сильный штормовой ветер препятствовал нашему продвижению вперед но и крутая встречная волна очень замедляла бег судна. (В. Панова);
- 3) Я велел положить чемодан свой на тележку заменить быков лошадыми и в последний раз оглянулся вниз на долину но густой туман нахлынувший волнами из ущелий покрывал ее совершенно. (М. Лермонтов);
- 4) Мы приехали в Женеву под дождем ночью но к рассвету от дождя осталась только свежесть в воздухе. (И. Бунин).

**11. В каком предложении придаточные связаны однородным соподчинением?**

- 1) Иногда, когда Ковалев запикивал в печку большую охапку холодной соломы, глаза Флембо, которая тоже пришла погреться к двери кабинета, как два изумрудных камня, сверкали в темноте. (И. Бунин);
- 2) Когда Пушкин начинал думать стихами, он писал иногда без перерыва все утро, не успевая даже одеться к обеду, который подавали в два часа. (А. Тыркова-Вильямс);
- 3) Поздней осенью, когда на деревне погаснут огни, когда в небе блещет бриллиантовое созвездие Стожар, еще раз прибежишь в сад. (И. Бунин);
- 4) Когда противни с горячими «мазурками» вынимали из печки, дом наполнялся такими запахами, что даже дедушка начинал нервничать в своем мезонине. (К. Паустовский).

**12. В каком бессоюзном сложном предложении между его частями НУЖНО поставить двоеточие? (Знаки препинания не расставлены.)**

- 1) Игнат спустил курок ружье дало осечку. (А. Чехов);
- 2) Прошла неделя другая вдруг въезжает ко мне во двор коляска (А. Пушкин)
- 3) Вот мои условия вы нынче же публично откажетесь от клеветы и будете просить у меня извинения. (М. Лермонтов);
- 4) День был серый небо висело низко сырой ветерок шевелил верхушки трав и качал листья деревьев. (И. Тургенев).

**13. В каком сложном предложении на стыке сочинительного и подчинительного на месте пропуска союзов НАДО поставить запятую?**

- 1) При каждой вспышке молнии не только Млечный Путь, но и яркие звёзды исчезли, но \_ как только потухала молния, опять, как брошенные какой-то меткой рукой, появлялись на тех же местах. (Л. Толстой);
- 2) Больница была устроена на восемьдесят человек, но \_ так как она одна служила на несколько окрестных губерний, то в ней помещалось до трехсот. (В. Гаршин);
- 3) На станции пришлось ждать долго, и \_ когда Волков пошел перед приходом поезда в залу третьего класса за билетом, то увидел эту фигуру около дверей. (И. Бунин);
- 4) Но \_ ежели она не вовсе дура, то здесь ее давно простыл и след. (М. Лермонтов).

**14. В каком предложении неправильно оформлена косвенная речь?**

- 1) Аркадий попросил Базарова, что возьми меня с собой, я хочу к тебе поехать.
- 2) Василий Иванович сказал Аркадию, что он душевно рад знакомству.
- 3) Василий Иванович попросил Арину Власьевну успокоиться.
- 4) Аркадий спросил Николая Петровича, не их ли это лес.

**15. В каком предложении на месте пропуска НЕ НАДО ставить запятую?**

- 1) Я проедусь по городу \_ кстати куплю сигар. (И. Гончаров);
- 2) Разведка подвернулась Мечуку как нельзя \_ кстати. (А. Фадеев);
- 3) Кстати \_ он был замечательно хорош собой. (Ф. Достоевский);
- 4) Я обещаю учесть ваши склонности. Кстати \_ этих склонностей мы пока не знаем. (С. Антонов).

БИЛЕТ № 16

**1. В каком ряду слова всех словосочетаний связаны определительными отношениями?**

- 1) рыцарь поневоле, платье в горошек, лодка с парусом;
- 2) смотреть с любовью, встретиться вечером, идти медленно;
- 3) понятный студенту, письмо брату, думать о поездке;
- 4) поехать с отцом, копать землю, находиться с друзьями.

**2. В каком предложении фразеологизм входит в состав именного сказуемого?**

- 1) Всё это было Аркаше до лампочки. (С. Залыгин);
- 2) Оба они были готовы идти куда угодно и делать что угодно, только бы поскорей перестать болтаться между небом и землёй. (К. Симонов);
- 3) Максим Максимович что-то пробормотал сквозь зубы. (М. Лермонтов);
- 4) Меня это «попробую» возмутило до глубины души. (В. Тендряков).

**3. В каком предложении определение выражено инфинитивом?**

- 1) Написать его биографию было делом его друзей. (А. Пушкин);
- 2) Спать после обеда здорово. (М. Лермонтов);
- 3) Всё лето не покидала Кузьму мечта съездить в Воронеж. (И. Бунин);
- 4) Подойти к брату было страшно. (М. Горький).

**4. В каком предложении используется обстоятельство образа действия?**

- 1) Сенокос запоздал из-за дождей. (К. Паустовский);
- 2) Я рада, что мы с тобой по-доброму расстаемся. (М. Шолохов);
- 3) В случае нападения запирайте ворота, да выводите солдат. (А. Пушкин);
- 4) Чуден Днепр при тихой погоде. (Н. Гоголь).

**5. В каком предложении НЕТ однородных членов? (Знаки препинания не расставлены.)**

- 1) И нашим и вашим служишь? (М. Шолохов);
- 2) Татьяна верила преданьям простонародной старины и снам и карточным гаданьям и предсказаниям луны. (А. Пушкин);
- 3) Дождь шел нудный равномерный без грома и молнии но густой и непрозрачный. (С. Антонов);
- 4) По правому берегу расположены мирные но еще беспокойные аулы. (Л. Толстой).

**6. В каком предложении НЕ НАДО обособлять приложение? (Знаки препинания не расставлены.)**

- 1) Обе старшие девочки Катя и Соня стали зорко следить за мальчиками. (А. Чехов);
- 2) Вечером в порт вошел английский пароход «Песнь Оссиана». (К. Паустовский);
- 3) В доме восемь дробь один у заставы Ильича жил высокий гражданин по прозванию Каланча по фамилии Степанов и по имени Степан. (С. Михалков);
- 4) Он Саша не получил почти никакого образования. (А. Чехов).

**7. В каком предложении МОЖНО НЕ обособлять обстоятельство, выраженное существительным с предлогом? (Знаки препинания не расставлены.)**

- 1) Несмотря на поздний час было душно. (С. Антонов);
- 2) В гостиной было прохладно благодаря отворенной двери на балкон. (М. Салтыков-Щедрин);
- 3) Каждую летнюю зорю Герасим несмотря на слепоту ходил в поля ловить перепелов. (И. Бунин);
- 4) Несмотря на погоду мы решили выступить. (В. Обручев).

**8. В каком предложении НАДО обособить слово ПРАВДА? (Знаки препинания не расставлены.)**

- 1) Даю вам честное благородное слово что все это сушая правда. (М. Лермонтов);
- 2) Правда глаза колет. (Пословица);
- 3) Волосья Лужки были когда-то спорными это правда. (А. Чехов);
- 4) Правда на дискуссию у него ушло много сил но зато молодежь участвовавшая в ней многому научилась. (Н. Островский).

**9. Какое предложение является односоставным неопределенно-личным?**

- 1) Из трюма несло холодом и запахом сырой кожи. (К. Паустовский);
- 2) На войне встречаешь разных людей. (К. Симонов);
- 3) Раненому сделали перевязку. (А. Фадеев);
- 4) Люблю грозу в начале мая. (Ф. Тютчев).

**10. Какое предложение является сложносочиненным? (Знаки препинания не расставлены.)**

- 1) Офицер топил камин можжевельников и хвалил сырой ветер дувший с Альп. (К. Паустовский);
- 2) Скворцы неистово свистели и трещали везде. (С. Бородин);
- 3) По его словам ему надо мне сказать нечто очень важное и он не в силах сделать это в обычной обстановке. (В. Брюсов);
- 4) Синие высокие дымки поднимались над крышами и таяли. (А. Н. Толстой).

**11. В каком предложении придаточные связаны неоднородным соподчинением?**

- 1) И всем казалось, что радость будет, что в тихой заводи все корабли, что на чужбине



- усталые люди светлую жизнь себе обрели. (А. Блок);
- 2) Даже те, кто вообще никаких стихов не читал, считали нужным, чтобы не отстать от века, восторгаться поэзией Пушкина. (А. Тыркова-Вильямс);
- 3) Мальчик, который говорил исключительно по-французски, который, казалось, понимал уже язык Расина, заслушивался дворни. (Ю. Тынянов);
- 4) Проволоки телеграфных столбов лениво плывут за окнами, точно им скучно подыматься и вытягиваться вслед за поездом, а столбам надоело бежать за ними. (И. Бунин).

**12. В каком бессоюзном сложном предложении между его частями НУЖНО поставить тире? (Знаки препинания не расставлены.)**

- 1) Через несколько мгновений поднимаюсь и вижу мой Карагез летит развевая гриву. (М. Лермонтов);
- 2) Погода была ужасная ветер был мокрый снег падал хлопьями. (А. Пушкин);
- 3) У ворот я увидел старую чугунную пушку улицы были тесны и кривы избы низки и большею частью покрыты соломой. (А. Пушкин);
- 4) Служить бы рад прислуживаться тошно. (А. Грибоедов).

**13. В каком предложении на стыке подчинительных союзов на месте пропуска НЕ НАДО ставить запятую?**

- 1) С Левиным всегда бывало так, что \_ когда первые выстрелы были неудачны, он горячился, досадовал и стрелял целый день дурно. (Л. Толстой).
- 2) Это потому, что \_ когда вагон останавливается, во всем вашем теле происходит замедление скорости (А. Н. Толстой)
- 3) Кирила Петрович, по обыкновению своему разгоряченный наливками, осердился и вторично послал того же слугу сказать Андрею Гавриловичу, что \_ если он тотчас же не придет ночевать в Покровское, то он, Троекуров, с ним навеки рассорится. (А. Пушкин)
- 4) А я тебе говорю, что \_ если ты поедешь, я поеду с тобой (Л. Толстой).

**14. В каком предложении неправильно оформлена косвенная речь?**

- 1) Анна Сергеевна сказала Базарову, что хочет узнать у него латинские названия полевых растений и их полезные свойства.
- 2) Базаров ответил Павлу Петровичу, что строить не наше дело, сперва надо место расчистить.
- 3) Николай Петрович сказал, что он благодарен Базарову за его доброе намерение посетить их.
- 4) Базаров говорить Аркадию, что его отец – человек отставной и что его песенка спета.

**15. В каком предложении на месте пропуска НЕ НАДО ставить запятую?**

- 1) Михей поднимает \_ наконец \_ от лаптей свою старую седую голову. (М. Пришвин);
- 2) Усевшись где-нибудь на кургане в степи, или на холмике над рекой, или \_ наконец \_ на хорошо знакомом утесе, слепой слушал лишь шелест листьев да шепот травы или неопределенные вздохи ветра. (В. Короленко);
- 3) Опекушин был выходцем из простого народа, сперва самоучка, затем признанный художник и \_ наконец \_ академик (Н. Телешов);
- 4) Давал три бала ежегодно и промотался \_ наконец. (А. Пушкин).

БИЛЕТ № 36

**1. В каком ряду слова всех словосочетаний связаны определительными отношениями?**

- 1) рыцарь поневоле, платье в горошек, лодка с парусом;
- 2) смотреть с любовью, встретиться вечером, идти медленно;
- 3) понятный студенту, письмо брату, думать о поездке;
- 4) поехать с отцом, копать землю, находиться с друзьями.

**2. В каком предложении фразеологизм входит в состав именного сказуемого?**

- 1) Всё это было Аркаше до лампочки. (С. Залыгин);
- 2) Оба они были готовы идти куда угодно и делать что угодно, только бы поскорей перестать болтаться между небом и землёй. (К. Симонов);
- 3) Максим Максимович что-то пробормотал сквозь зубы. (М. Лермонтов);
- 4) Меня это «попробую» возмутило до глубины души. (В. Тендряков).

**3. В каком предложении определение выражено инфинитивом?**

- 1) Написать его биографию было делом его друзей. (А. Пушкин);
- 2) Спать после обеда здорово. (М. Лермонтов);
- 3) Всё лето не покидала Кузьму мечта съездить в Воронеж. (И. Бунин);
- 4) Подойти к брату было страшно. (М. Горький).

**4. В каком предложении используется обстоятельство образа действия?**

- 1) Сенокос запоздал из-за дождей. (К. Паустовский);
- 2) Я рада, что мы с тобой по-доброму расстаемся. (М. Шолохов);
- 3) В случае нападения запирайте ворота, да выводите солдат. (А. Пушкин);
- 4) Чуден Днепр при тихой погоде. (Н. Гоголь).

**5. В каком предложении НЕТ однородных членов? (Знаки препинания не расставлены.)**

- 1) И нашим и вашим служишь? (М. Шолохов);
- 2) Татьяна верила преданьям простонародной старины и снам и карточным гаданьям и предсказаниям луны. (А. Пушкин);
- 3) Дождь шел нудный равномерный без грома и молнии но густой и непрозрачный. (С. Антонов);
- 4) По правому берегу расположены мирные но еще беспокойные аулы. (Л. Толстой).

**6. В каком предложении НЕ НАДО обособлять приложение? (Знаки препинания не расставлены.)**

- 1) Обе старшие девочки Катя и Соня стали зорко следить за мальчиками. (А. Чехов);
- 2) Вечером в порт вошел английский пароход «Песнь Оссиана». (К. Паустовский);
- 3) В доме восемь дробь один у заставы Ильича жил высокий гражданин по прозванию Каланча по фамилии Степанов и по имени Степан. (С. Михалков);
- 4) Он Саша не получил почти никакого образования. (А. Чехов).

**7. В каком предложении МОЖНО НЕ обособлять обстоятельство, выраженное существительным с предлогом? (Знаки препинания не расставлены.)**

- 1) Несмотря на поздний час было душно. (С. Антонов);
- 2) В гостиной было прохладно благодаря отворенной двери на балкон. (М. Салтыков-Щедрин);
- 3) Каждую летнюю зорю Герасим несмотря на слепоту ходил в поля ловить перепелов. (И. Бунин);
- 4) Несмотря на погоду мы решили выступать. (В. Обручев).

**8. В каком предложении НАДО обособить слово ПРАВДА? (Знаки препинания не**

**расставлены.)**

- 1) Даю вам честное благородное слово что все это сушая правда. (М. Лермонтов);
- 2) Правда глаза колет. (Пословица);
- 3) Воловьи Лужки были когда-то спорными это правда. (А. Чехов);
- 4) Правда на дискуссию у него ушло много сил но зато молодежь участвовавшая в ней многому научилась. (Н. Островский).

**9. Какое предложение является односоставным неопределенно-личным?**

- 1) Из трюма несло холодом и запахом сырой кожи. (К. Паустовский);
- 2) На войне встречаешь разных людей. (К. Симонов);
- 3) Раненому сделали перевязку. (А.Фадеев);
- 4) Люблю грозу в начале мая. (Ф. Тютчев).

**10. Какое предложение является сложносочиненным? (Знаки препинания не расставлены.)**

- 1) Офицер топил камин можжевельников и хвалил сырой ветер дувший с Альп. (К. Паустовский);
- 2) Скворцы неистово свистели и трещали везде. (С. Бородин);
- 3) По его словам ему надо мне сказать нечто очень важное и он не в силах сделать это в обычной обстановке. (В. Брюсов);
- 4) Синие высокие дымки поднимались над крышами и таяли. (А. Н. Толстой).

**11. В каком предложении придаточные связаны неоднородным соподчинением?**

- 1) И всем казалось, что радость будет, что в тихой заводи все корабли, что на чужбине усталые люди светлую жизнь себе обрели. (А. Блок);
- 2) Даже те, кто вообще никаких стихов не читал, считали нужным, чтобы не отстать от века, восторгаться поэзией Пушкина. (А. Тыркова-Вильямс);
- 3) Мальчик, который говорил исключительно по-французски, который, казалось, понимал уже язык Расина, заслушивался дворни. (Ю. Тынянов);
- 4) Проволоки телеграфных столбов лениво плывут за окнами, точно им скучно подыматься и вытягиваться вслед за поездом, а столбам надоело бежать за ними. (И. Бунин).

**12. В каком бессоюзном сложном предложении между его частями НУЖНО поставить тире? (Знаки препинания не расставлены.)**

- 1) Через несколько мгновений поднимаюсь и вижу мой Карагез летит развевая гриву. (М. Лермонтов);
- 2) Погода была ужасная ветер был мокрый снег падал хлопьями. (А. Пушкин);
- 3) У ворот я увидел старую чугунную пушку улицы были тесны и кривы избы низки и большею частью покрыты соломой. (А. Пушкин);
- 4) Служить бы рад прислуживаться тошно. (А. Грибоедов).

**13. В каком предложении на стыке подчинительных союзов на месте пропуска НЕ НАДО ставить запятую?**

- 1) С Левиным всегда бывало так, что \_ когда первые выстрелы были неудачны, он горячился, досадовал и стрелял целый день дурно. (Л. Толстой).
- 2) Это потому, что \_ когда вагон останавливается, во всем вашем теле происходит замедление скорости (А. Н. Толстой)
- 3) Кирила Петрович, по обыкновению своему разгоряченный наливками, осердился и вторично послал того же слугу сказать Андрею Гавриловичу, что \_ если он тотчас же не приедет ночевать в Покровское, то он, Троекуров, с ним навеки рассорится. (А. Пушкин)

4) А я тебе говорю, что \_ если ты поедешь, я поеду с тобой (Л. Толстой).

**14. В каком предложении неправильно оформлена косвенная речь?**

- 1) Анна Сергеевна сказала Базарову, что хочет узнать у него латинские названия полевых растений и их полезные свойства.
- 2) Базаров ответил Павлу Петровичу, что строить не наше дело, сперва надо место расчистить.
- 3) Николай Петрович сказал, что он благодарен Базарову за его доброе намерение посетить их.
- 4) Базаров говорит Аркадию, что его отец – человек отставной и что его песенка спета.

**15. В каком предложении на месте пропуска НЕ НАДО ставить запятую?**

- 1) Михей поднимает \_ наконец \_ от лаптей свою старую седую голову. (М. Пришвин);
- 2) Усевшись где-нибудь на кургане в степи, или на холмике над рекой, или \_ наконец \_ на хорошо знакомом утесе, слепой слушал лишь шелест листьев да шепот травы или неопределенные вздохи ветра. (В. Короленко);
- 3) Опекушин был выходцем из простого народа, сперва самоучка, затем признанный художник и \_ наконец \_ академик (Н. Телешов);
- 4) Давал три бала ежегодно и промотался \_ наконец. (А. Пушкин).

БИЛЕТ № 17

**1. В каком ряду слова всех словосочетаний связаны обстоятельственными отношениями?**

- 1) гнездо ласточки, покупка дома, разговор о спектакле;
- 2) смотреть с любовью, прийти поздно, идти медленно;
- 3) волны овса, болеть ангиной, учить стихотворение;
- 4) зеленеющее поле, шестой этаж, веселая песенка.

**2. В каком предложении между подлежащим и сказуемым нужно поставить тире?**

- 1) Россия не Петербург, она огромная. (М. Пришвин);
- 2) Путь в лесах это километры тишины, безветрия. (К. Паустовский);
- 3) День был осенний, пасмурный. (А. Пушкин);
- 4) Каждый кленовый лист как дождевая тучка! (Н. Сладков).

**3. В каком предложении определение выражено прилагательным в сравнительной степени?**

- 1) Звуки постепенно становились сильнее и непрерывнее. (Л. Толстой);
- 2) Ты для него дороже мира. (А. Пушкин);
- 3) Он был связан дружбой с девушкой старше его. (А. Фадеев);
- 4) Запутанные люди – интереснее. (М. Горький).

**4. В каком предложении используются обстоятельства места?**

- 1) Пловец с усталости в сон крепкий погрузился. (И. Крылов);
- 2) По вечерам доктор оставался один. (В. Панова);
- 3) Заяц выскочил из лесу и побежал полем. (А. Пушкин);
- 4) Старик побледнел от бешенства. (А. Герцен).

**5. В каком предложении НЕТ однородных членов? (Знаки препинания не расставлены.)**

- 1) В глуши во мраке заточенья тянулись тихо дни мои без божества без вдохновенья без слез без жизни без любви. (А. Пушкин);

- 2) Петя бережно нес под мышкой свои драгоценности банку с заспиртованными морскими иглами коллекции бабочек жуков ракушек и крабов. (В. Катаев);
- 3) Про них Нагульнов говорил: «Да разве ж это колхозники? Это так ни рыба ни мясо!» (М. Шолохов);
- 4) Это был старый дремучий бор которого не касалась еще пила и топор. (В. Короленко).

**6. В каком предложении НЕ НАДО присоединять одиночное приложение к определяемому слову при помощи дефиса?**

- 1) Красавица зорька в небе загорелась. (А. Кольцов);
- 2) Мужики караульщики придавали храбрости дворовым, а то бы они перемерли в эту ночь от страха. (Л. Толстой);
- 3) Девушка француженка, привезенная из-за границы, вошла предложить ей одеваться. (Л. Толстой);
- 4) Вьется улица змея. (В. Маяковский).

**7. В каком предложении НАДО обособить оборот с союзом КАК? (Знаки препинания не расставлены.)**

- 1) Неяркое как пузырь солнце повисело полдня за еловой пусторослью и закатилось. (А.Н. Толстой);
- 2) Вы будете как у Христа за пазухой жить! (В. Шукшин);
- 3) Я заметил что он чувствует себя в этом избранном обществе как рыба в воде. (М. Фрай);
- 4) Вот так жизнь и устроена что рядом с Евгением Николаевичем живет Петька Ларионов и они друг дружке как небо и земля. (В. Распутин).

**8. В каком предложении вводные слова и словосочетания выражают чувства говорящего (радость, сожаление, удивление и др.)? (Знаки препинания не расставлены.)**

- 1) А я видите ли никогда не служил. (В. Панова);
- 2) Муму по обыкновению осталась его дожидаться. (И. Тургенев);
- 3) Найденев к изумлению Нагульного в одну минуту смахнул с плеч кожанку присел к столу. (М. Шолохов);
- 4) Но по слухам какая-то часть упорно сражалась под Каменском не пропуская немцев на Лихую. (А. Фадеев).

**9. Какое предложение является односоставным обобщенно-личным?**

- 1) Без труда не вынешь рыбку из пруда. (Пословица);
- 2) За дождем не видно было ни моря, ни неба. (М. Горький);
- 3) У нас в горах зубоскалов не любят. (О. Форш);
- 4) Смотришь большими глазами бедному страннику вслед. (А. Блок).

**10. Какое предложение является сложносочиненным? (Знаки препинания не расставлены.)**

- 1) Не мы а она забыла это. (М. Горький);
- 2) Уж скоро два а мне еще не спится. (Е. Евтушенко);
- 3) Онисим и Василиса кушали чай молча глядя друг на друга долго вертели в руках кусочки сахара как бы нехотя прикусывали жмурились щурились и со свистом втягивали сквозь зубы желтоватую горячую водицу. (И. Тургенев);
- 4) Не встретил человека действительно идеального то есть бескорыстного и добродушного занятого мечтами а потому снисходительного и не самолюбивого. (И. Тургенев).

**11. В каком предложении придаточные связаны параллельным соподчинением?**

- 1) Я помню, что я озаяб ужасно, что квартира была холодна, что чай не согрел меня. (С. Аксаков);
- 2) Даже те, кто вообще никаких стихов не читал, считали нужным, чтобы не отстать от века, восторгаться поэзией Пушкина. (А. Тыркова-Вильямс)
- 3) Пусть кисловаты яблоки на вкус, пусть ягоды еще порою мелки, при встрече благодарно поклонюсь и яблоньке и вишне-скороспелке. (Л. Татьяничева)
- 4) Но мама схватила меня, как буран хватает песчинку, подняла, взглянула на меня заплаканными глазами, удостоверившись, что это и впрямь я, и снова заплакала. (А. Тарковский).

**12. В каком бессоюзном сложном предложении между его частями НУЖНО поставить запяты? (Знаки препинания не расставлены.)**

- 1) Осень и зиму Павел не любил они приносили ему много физических страданий. (Н. Островский);
- 2) Обычай мой такой подписано, так плеч долой. (А. Грибоедов);
- 3) Редел на небе мрак глубокий ложился день на темный дол вошла заря. (А. Пушкин)
- 4) Я поднял глаза на крыше хаты моей стояла девушка в полосатом платье с распущенными волосами. (М. Лермонтов).

**13. В каком сложном предложении на стыке сочинительного и подчинительного союзов на месте пропуска НАДО поставить запятую?**

- 1) Человек он был чувствительный, и \_ когда говорил о взаимных отношениях двух полов, то краснел. (М. Салтыков-Щедрин);
- 2) Он тоже ходатайствовал об учреждении академии, и \_ когда получил отказ, то без дальнейших размышлений выстроил вместо нее съезжий дом. (М. Салтыков-Щедрин);
- 3) Долго спал дед, и \_ как припекло порядочно уже солнце его выбритую макушку, тогда только схватился он на ноги. (Н. Гоголь);
- 4) Занавес поднялся, и \_ как только публика увидела своего любимца, театр задрожал от рукоплесканий и восторженных криков. (А. Куприн).

**14. В каком предложении неправильно оформлено цитирование?**

- 1) Почаще вспоминайте слова Л. Н. Толстого: «У человека есть только обязанности!»
- 2) У М. Алигер есть строки: «Человеку надо очень мало, чтобы счастье выросло в полный рост».
- 3) Чехов мог бы повторить вслед за Короленко, что Сибирь - «Настоящее складочное место российской драмы».
- 4) «Кто стреляет в прошлое из пистолета, в того будущее будет стрелять из пушки», - писал Р. Гамзатов.

**15. В каком предложении на месте пропуска НЕ НАДО ставить запятую?**

- 1) Я и \_ действительно \_ таков, как вы говорите. (Ф. Достоевский);
- 2) Действительно \_ с батареи открывался вид почти всего расположения русских войск. (Л. Толстой);
- 3) Действительно \_ XIII век – это кризис феодализма во всем мире (Л. Гумилев);
- 4) Говорили, что Ильину везет. И действительно \_ все у него получалось удивительно вовремя и складно. (В. Каверин).

БИЛЕТ № 37

**1. В каком ряду слова всех словосочетаний связаны обстоятельственными отношениями?**

- 1) гнездо ласточки, покупка дома, разговор о спектакле;
- 2) смотреть с любовью, прийти поздно, идти медленно;
- 3) волны овса, болеть ангиной, учить стихотворение;
- 4) зеленеющее поле, шестой этаж, веселая песенка.

**2. В каком предложении между подлежащим и сказуемым нужно поставить тире?**

- 1) Россия не Петербург, она огромная. (М. Пришвин);
- 2) Путь в лесах это километры тишины, безветрия. (К. Паустовский);
- 3) День был осенний, пасмурный. (А. Пушкин);
- 4) Каждый кленовый лист как дождевая тучка! (Н. Сладков).

**3. В каком предложении определение выражено прилагательным в сравнительной степени?**

- 1) Звуки постепенно становились сильнее и непрерывнее. (Л. Толстой);
- 2) Ты для него дороже мира. (А. Пушкин);
- 3) Он был связан дружбой с девушкой старше его. (А. Фадеев);
- 4) Запутанные люди – интереснее. (М. Горький).

**4. В каком предложении используются обстоятельства места?**

- 1) Пловец с усталости в сон крепкий погрузился. (И. Крылов);
- 2) По вечерам доктор оставался один. (В. Панова);
- 3) Заяц выскочил из лесу и побежал полем. (А. Пушкин);
- 4) Старик побледнел от бешенства. (А. Герцен).

**5. В каком предложении НЕТ однородных членов? (Знаки препинания не расставлены.)**

- 1) В глуши во мраке заточенья тянулись тихо дни мои без божества без вдохновенья без слез без жизни без любви. (А. Пушкин);
- 2) Петя бережно нес под мышкой свои драгоценности банку с заспиртованными морскими иглами коллекции бабочек жуков ракушек и крабов. (В. Катаев);
- 3) Про них Нагульнов говорил: «Да разве ж это колхозники? Это так ни рыба ни мясо!» (М. Шолохов);
- 4) Это был старый дремучий бор которого не касалась еще пила и топор. (В. Короленко).

**6. В каком предложении НЕ НАДО присоединять одиночное приложение к определяемому слову при помощи дефиса?**

- 1) Красавица зорька в небе загорелась. (А. Кольцов);
- 2) Мужики караульщики придавали храбрости дворовым, а то бы они перемерли в эту ночь от страха. (Л. Толстой);
- 3) Девушка француженка, привезенная из-за границы, вошла предложить ей одеваться. (Л. Толстой);
- 4) Вьется улица змея. (В. Маяковский).

**7. В каком предложении НАДО обособить оборот с союзом КАК? (Знаки препинания не расставлены.)**

- 1) Неяркое как пузырь солнце повисело полдня за еловой пусторослью и закатилось. (А.Н. Толстой);
- 2) Вы будете как у Христа за пазухой жить! (В. Шукшин);
- 3) Я заметил что он чувствует себя в этом избранном обществе как рыба в воде. (М. Фрай);
- 4) Вот так жизнь и устроена что рядом с Евгением Николаевичем живет Петька Ларионов и они друг дружке как небо и земля. (В. Распутин).

**8. В каком предложении вводные слова и словосочетания выражают чувства говорящего (радость, сожаление, удивление и др.)? (Знаки препинания не расставлены.)**

- 1) А я видите ли никогда не служил. (В. Панова);
- 2) Муму по обыкновению осталась его дожидаться. (И. Тургенев);
- 3) Найденов к изумлению Нагульного в одну минуту смахнул с плеч кожанку присел к столу. (М. Шолохов);
- 4) Но по слухам какая-то часть упорно сражалась под Каменском не пропуская немцев на Лихую. (А. Фадеев).

**9. Какое предложение является односоставным обобщенно-личным?**

- 1) Без труда не вынешь рыбку из пруда. (Пословица);
- 2) За дождем не видно было ни моря, ни неба. (М. Горький);
- 3) У нас в горах зубоскалов не любят. (О. Форш);
- 4) Смотришь большими глазами бедному страннику вслед. (А. Блок).

**10. Какое предложение является сложносочиненным? (Знаки препинания не расставлены.)**

- 1) Не мы а она забыла это. (М. Горький);
- 2) Уж скоро два а мне еще не спится. (Е. Евтушенко);
- 3) Онисим и Василиса кушали чай молча глядя друг на друга долго вертели в руках кусочки сахара как бы нехотя прикусывали жмурились щурились и со свистом втягивали сквозь зубы желтоватую горячую водицу. (И. Тургенев);
- 4) Не встретил человека действительно идеального то есть бескорыстного и добродушного занятого мечтами а потому снисходительного и не самолюбивого. (И. Тургенев).

**11. В каком предложении придаточные связаны параллельным соподчинением?**

- 1) Я помню, что я озляб ужасно, что квартира была холодна, что чай не согрел меня. (С. Аксаков);
- 2) Даже те, кто вообще никаких стихов не читал, считали нужным, чтобы не отстать от века, восторгаться поэзией Пушкина. (А. Тыркова-Вильямс)
- 3) Пусть кисловаты яблоки на вкус, пусть ягоды еще порою мелки, при встрече благодарно поклонюсь и яблоньке и вишне-скороспелке. (Л. Татьяничева)
- 4) Но мама схватила меня, как буран хватает песчинку, подняла, взглянула на меня заплаканными глазами, удостоверившись, что это и впрямь я, и снова заплакала. (А. Тарковский).

**12. В каком бессоюзном сложном предложении между его частями НУЖНО поставить запяты? (Знаки препинания не расставлены.)**

- 1) Осень и зиму Павел не любил они приносили ему много физических страданий. (Н. Островский);
- 2) Обычай мой такой подписано, так плеч долой. (А. Грибоедов);
- 3) Редел на небе мрак глубокий ложился день на темный дол взошла заря. (А. Пушкин)
- 4) Я поднял глаза на крыше хаты моей стояла девушка в полосатом платье с распущенными волосами. (М. Лермонтов).

**13. В каком сложном предложении на стыке сочинительного и подчинительного союзов на месте пропуска НАДО поставить запятую?**

- 1) Человек он был чувствительный, и \_ когда говорил о взаимных отношениях двух полов,



то краснел. (М. Салтыков-Щедрин);

2) Он тоже ходатайствовал об учреждении академии, и \_ когда получил отказ, то без дальнейших размышлений выстроил вместо нее съезжий дом. (М. Салтыков-Щедрин);

3) Долго спал дед, и \_ как припекло порядочно уже солнце его выбритую макушку, тогда только схватился он на ноги. (Н. Гоголь);

4) Занавес поднялся, и \_ как только публика увидела своего любимца, театр задрожал от рукоплесканий и восторженных криков. (А. Куприн).

#### **14. В каком предложении неправильно оформлено цитирование?**

1) Почаще вспоминайте слова Л. Н. Толстого: «У человека есть только обязанности!»

2) У М. Алигер есть строки: «Человеку надо очень мало, чтобы счастье выросло в полный рост».

3) Чехов мог бы повторить вслед за Короленко, что Сибирь - «Настоящее складочное место российской драмы».

4) «Кто стреляет в прошлое из пистолета, в того будущее будет стрелять из пушки», - писал Р. Гамзатов.

#### **15. В каком предложении на месте пропуска НЕ НАДО ставить запятую?**

1) Я и \_ действительно \_ таков, как вы говорите. (Ф. Достоевский);

2) Действительно \_ с батареи открывался вид почти всего расположения русских войск. (Л. Толстой);

3) Действительно \_ XIII век – это кризис феодализма во всем мире (Л. Гумилев);

4) Говорили, что Ильину везет. И действительно \_ все у него получалось удивительно вовремя и складно. (В. Каверин).

#### **БИЛЕТ № 18**

#### **1. В каком ряду все главные слова словосочетаний являются наречиями?**

1) незадолго до праздника, далеко от города, грустно от встречи;

2) сад на горе, письмо брату, беззаветная любовь;

3) некто в плаще, кто-то в белом, каждый из нас;

4) идти быстрее, дверь налево, повернуть направо.

#### **2. В каком предложении между подлежащим и сказуемым нужно поставить тире?**

1) Офицер этот не чета вам. (К. Федин);

2) Он порча, он чума, он язва здешних мест. (И. Крылов);

3) Долг наш защищать крепость до последнего издыхания. (А. Пушкин);

4) Пруд как блестящая сталь. (А. Фет).

#### **3. В каком предложении определение связано с определяемым словом по способу управления?**

1) Под легкий западный ветерок мы неслись по металлическим волнам Финского залива. (Л. Гроссман);

2) Он увидел необходимость переменить разговор. (А. Пушкин);

3) Ариадна требовала ветчины и яиц всмятку. (А. Чехов);

4) Зелень деревьев, листьев и ржи была неподвижна и необыкновенно чиста и ярка. (Л. Толстой).

#### **4. В каком предложении используется обстоятельство условия?**

1) Кругом кричали коростели. (И. Тургенев);

2) Пловец с усталости в сон крепкий погрузился. (И. Крылов);

3) Алексей Мересьев был направлен в Москву на лечение. (Б. Полевой);

4) В случае посещения начальства он обязан рапортовать о благополучии и о всем

происшедшем. (А. Куприн).

**5. В каком предложении НЕТ однородных членов? (Знаки препинания не расставлены.)**

- 1) Деревенские девочки свой первый в жизни венок сплетут не из купальниц и даже не из васильков но из солнечных одуванчиков. (В. Солоухин);
- 2) Заснул Клим на рассвете проснулся поздно утомленным и нездоровым. (М. Горький);
- 3) А что, как я в самом деле возьму да женюсь на ней? (Н. Чернышевский);
- 4) Митроша выучился у отца делать деревянную посуду бочонки шайки лохани. (М. Пришвин).

**6. В каком предложении НЕ НАДО присоединять одиночное приложение к определяемому слову при помощи дефиса?**

- 1) А по реке в огнях, как город, бежал красавец пароход. (А. Твардовский);
- 2) За прикрытой дверью было тихо, постукивали часы ходики. (А. Чаковский);
- 3) Теперь он похож на охотника промысловика. (М. Бубеннов);
- 4) На бугре береза свечка в лунных перьях серебра. (С. Есенин).

**7. В каком предложении в сравнительном обороте НЕ НАДО ставить запятую перед союзом КАК? (Знаки препинания не расставлены.)**

- 1) Вечерний туман дымился в камыше и легким как кисея паром вился над водой. (А. Куприн);
- 2) Косой дождь гонимый ветром лил как из ведра. (Л. Толстой);
- 3) С юга как из печки пахло теплом. (К. Паустовский);
- 4) Внизу как зеркало стальное синеют озера струи. (Ф. Тютчев).

**8. В каком предложении вводные слова и словосочетания выражают оценку степени реальности сообщаемого (уверенность или неуверенность, предположение, возможность и др.)? (Знаки препинания не расставлены.)**

- 1) Героиней этого романа само собой разумеется была Маша. (Л. Толстой);
- 2) Тут к неопишному восхищению Пети на старом кухонном столе устроена целая слесарная мастерская. (В. Катаев);
- 3) Мы познакомились с соседями или вернее с соседками. (В. Катаев);
- 4) А матушка-то бывало прикроет синие глаза да так заведет песню на великую высоту. (М. Горький).

**9. Какое предложение является односоставным безличным?**

- 1) По наружности о человеке не суди. (Пословица);
- 2) Лишь через час его в снегу нашли. (А.Сурков);
- 3) В окнах недоставало нескольких стекол. (А.Куприн);
- 4) Со скрипом опустили трап. (А.Н. Толстой).

**10. Какое предложение является сложносочиненным? (Знаки препинания не расставлены.)**

- 1) Брови у Лизы не то чтобы нахмурились а дрогнули. (И. Тургенев);
- 2) Лиза не оборачивалась к нему а смотрела на воду и не то щурилась не то улыбалась. (И. Тургенев);
- 3) Не то мысли не то воспоминания не то мечты бродили в его голове. (Л. Толстой);
- 4) Не то дым шел от костра не то туман поднимался над болотом. (И.Тургенев).

**11. В каком предложении придаточные связаны последовательным подчинением?**

- 1) Как глубоко ни вбиты сваи, как ни силен в воде бетон, вода бессонная, живая не успокоится на том. (А. Твардовский)
- 2) Очень жаль, что всю прелесть детства мы начинаем понимать, когда делаемся взрослыми. (К. Паустовский);
- 3) Когда поезд проходил мимо Брянска, шел такой густой снег, что ничего нельзя было разобрать (К. Паустовский);
- 4) Я увидел, как звезды стали туманиться и терять свою лучистость, как легким вздохом пронеслась по земле прохлада. (А. Чехов).

**12. В каком бессоюзном сложном предложении между его частями НУЖНО поставить точку с запятой, а внутри одной из этих частей – запятые? (Знаки препинания не расставлены.)**

- 1) Налево чернело глубокое ущелье за ним и впереди нас темно синие вершины гор изрытые морщинам, покрытые слоями снега рисовались на бледном небосклоне еще сохраняющем последний отблеск зари. (М. Лермонтов);
- 2) Чин следовал ему он службу вдруг оставил. (А. Грибоедов);
- 3) Солнце дымное встает будет день горячий. (А. Твардовский);
- 4) Назвался груздем полезай в кузов. (Пословица).

**13. В каком сложном предложении на стыке сочинительного и подчинительного союзов на месте пропуска НАДО поставить запятую?**

- 1) Я полагаю, что \_ если Христос сведен на степень исторического лица, то лучше было бы Иванову и избрать другую историческую тему, свежую, нетронутую. (Л. Толстой);
- 2) Чувствовал он, что \_ если запнется, то все сразу к черту пойдет. (Гоголь);
- 3) Андрей Филиппович ответил господину Голядкину таким взглядом, что \_ если б герой наш не был уже убит совершенно, то был бы непременно убит в другой раз. (Достоевский);
- 4) Очень может быть, что \_ если формы не совпадут с моими требованиями, я откажусь от законного иска. (Л. Толстой).

**14. В каком предложении неправильно оформлено цитирование?**

- 1) «...книги Олеши полностью выражают его существо, будь то «Зависть», или «Три толстяка», или отточенные маленькие рассказы», — писал В. Лидин.
- 2) В. Лидин писал: «...книги Олеши полностью выражают его существо, будь то «Зависть», или «Три толстяка», или отточенные маленькие рассказы».
- 3) Мысль Л. Н. Толстого «время есть отношение движения своей жизни к движению других существ», высказанная в его дневниках, имеет философское содержание.
- 4) К концу 70-х годов «Новое время» превратилось, по заключению цензуры, «в самую умеренную и благонамеренную из петербургских газет».

**15. В каком предложении на месте пропуска НЕ НАДО ставить запятую?**

- 1) Те, кто не были знакомы, поспешили познакомиться с Нехлюдовым \_ очевидно \_ считая это за особую честь. (Л. Толстой);
- 2) Тропа, по которой мы ехали, была каменистая, влажная и \_ очевидно \_ представляла собой русло высохшей речушки (В. Закруткин);
- 3) С первого же взгляда было \_ очевидно \_ что у него постоянного занятия нет. (М. Салтыков-Щедрин);
- 4) На мое появление природа \_ очевидно \_ не рассчитывала и вследствие этого обошлась со мною, как с незваным гостем. (И. Тургенев).

**1. В каком ряду все главные слова словосочетаний являются наречиями?**

- 1) незадолго до праздника, далеко от города, грустно от встречи;
- 2) сад на горе, письмо брату, беззаветная любовь;
- 3) некто в плаще, кто-то в белом, каждый из нас;
- 4) идти быстрее, дверь налево, повернуть направо.

**2. В каком предложении между подлежащим и сказуемым нужно поставить тире?**

- 1) Офицер этот не чета вам. (К. Федин);
- 2) Он порча, он чума, он язва здешних мест. (И. Крылов);
- 3) Долг наш защищать крепость до последнего издыхания. (А. Пушкин);
- 4) Пруд как блестящая сталь. (А. Фет).

**3. В каком предложении определение связано с определяемым словом по способу управления?**

- 1) Под легкий западный ветерок мы неслись по металлическим волнам Финского залива. (Л. Гроссман);
- 2) Он увидел необходимость переменить разговор. (А. Пушкин);
- 3) Ариадна требовала ветчины и яиц всмятку. (А. Чехов);
- 4) Зелень деревьев, листьев и ржи была неподвижна и необыкновенно чиста и ярка. (Л. Толстой).

**4. В каком предложении используется обстоятельство условия?**

- 1) Кругом кричали коростели. (И. Тургенев);
- 2) Пловец с усталости в сон крепкий погрузился. (И. Крылов);
- 3) Алексей Мересьев был направлен в Москву на излечение. (Б. Полевой);
- 4) В случае посещения начальства он обязан рапортовать о благополучии и о всем происшедшем. (А. Куприн).

**5. В каком предложении НЕТ однородных членов? (Знаки препинания не расставлены.)**

- 1) Деревенские девочки свой первый в жизни венок сплетут не из купальниц и даже не из васильков но из солнечных одуванчиков. (В. Солоухин);
- 2) Заснул Клим на рассвете проснулся поздно утомленным и нездоровым. (М. Горький);
- 3) А что, как я в самом деле возьму да женюсь на ней? (Н. Чернышевский);
- 4) Митроша выучился у отца делать деревянную посуду бочонки шайки лохани. (М. Пришвин).

**6. В каком предложении НЕ НАДО присоединять одиночное приложение к определяемому слову при помощи дефиса?**

- 1) А по реке в огнях, как город, бежал красавец пароход. (А. Твардовский);
- 2) За прикрытой дверью было тихо, постукивали часы ходики. (А. Чаковский);
- 3) Теперь он похож на охотника промысловика. (М. Бубеннов);
- 4) На бугре береза свечка в лунных перьях серебра. (С. Есенин).

**7. В каком предложении в сравнительном обороте НЕ НАДО ставить запятую перед союзом КАК? (Знаки препинания не расставлены.)**

- 1) Вечерний туман дымился в камыше и легким как кисея паром вился над водой. (А. Куприн);
- 2) Косой дождь гонимый ветром лил как из ведра. (Л. Толстой);
- 3) С юга как из печки пахло теплом. (К. Паустовский);
- 4) Внизу как зеркало стальное синее озеро струи. (Ф. Тютчев).

**8. В каком предложении вводные слова и словосочетания выражают оценку степени реальности сообщаемого (уверенность или неуверенность, предположение, возможность и др.)? (Знаки препинания не расставлены.)**

- 1) Героиней этого романа само собой разумеется была Маша. (Л. Толстой);
- 2) Тут к неопишуемому восхищению Пети на старом кухонном столе устроена целая слесарная мастерская. (В. Катаев);
- 3) Мы познакомились с соседями или вернее с соседками. (В. Катаев);
- 4) А матушка-то бывало прикроет синие глаза да так заведет песню на великую высоту. (М. Горький).

**9. Какое предложение является односоставным безличным?**

- 1) По наружности о человеке не суди. (Пословица);
- 2) Лишь через час его в снегу нашли. (А.Сурков);
- 3) В окнах недоставало нескольких стекол. (А.Куприн);
- 4) Со скрипом опустили трап. (А.Н. Толстой).

**10. Какое предложение является сложносочиненным? (Знаки препинания не расставлены.)**

- 1) Брови у Лизы не то чтобы нахмурились а дрогнули. (И. Тургенев);
- 2) Лиза не оборачивалась к нему а смотрела на воду и не то щурилась не то улыбалась. (И. Тургенев);
- 3) Не то мысли не то воспоминания не то мечты бродили в его голове. (Л. Толстой);
- 4) Не то дым шел от костра не то туман поднимался над болотом. (И.Тургенев).

**11. В каком предложении придаточные связаны последовательным подчинением?**

- 1) Как глубоко ни вбиты сваи, как ни силен в воде бетон, вода бессонная, живая не успокоится на том. (А. Твардовский)
- 2) Очень жаль, что всю прелесть детства мы начинаем понимать, когда делаемся взрослыми. (К. Паустовский);
- 3) Когда поезд проходил мимо Брянска, шел такой густой снег, что ничего нельзя было разобрать (К. Паустовский);
- 4) Я увидел, как звезды стали туманиться и терять свою лучистость, как легким вздохом пронеслась по земле прохлада. (А. Чехов).

**12. В каком бессоюзном сложном предложении между его частями НУЖНО поставить точку с запятой, а внутри одной из этих частей – запятые? (Знаки препинания не расставлены.)**

- 1) Налево чернело глубокое ущелье за ним и впереди нас темно синие вершины гор изрытые морщинам, покрытые слоями снега рисовались на бледном небосклоне еще сохраняющем последний отблеск зари. (М. Лермонтов);
- 2) Чин следовал ему он службу вдруг оставил. (А. Грибоедов);
- 3) Солнце дымное встает будет день горячий. (А. Твардовский);
- 4) Назвался груздем полезай в кузов. (Пословица).

**13. В каком сложном предложении на стыке сочинительного и подчинительного союзов на месте пропуска НАДО поставить запятую?**

- 1) Я полагаю, что \_ если Христос сведен на степень исторического лица, то лучше было бы Иванову и избрать другую историческую тему, свежую, нетронутую. (Л. Толстой);
- 2) Чувствовал он, что \_ если запнется, то все сразу к черту пойдет. (Гоголь);
- 3) Андрей Филиппович ответил господину Голядкину таким взглядом, что \_ если б герой

наш не был уже убит совершенно, то был бы непременно убит в другой раз.

(Достоевский);

4) Очень может быть, что \_ если формы не совпадут с моими требованиями, я откажусь от законного иска. (Л. Толстой).

#### 14. В каком предложении неправильно оформлено цитирование?

1) «...книги Олеши полностью выражают его существо, будь то «Зависть», или «Три толстяка», или отточенные маленькие рассказы», — писал В. Лидин.

2) В. Лидин писал: «...книги Олеши полностью выражают его существо, будь то «Зависть», или «Три толстяка», или отточенные маленькие рассказы».

3) Мысль Л. Н. Толстого «время есть отношение движения своей жизни к движению других существ», высказанная в его дневниках, имеет философское содержание.

4) К концу 70-х годов «Новое время» превратилось, по заключению цензуры, «в самую умеренную и благонамеренную из петербургских газет».

#### 15. В каком предложении на месте пропуска НЕ НАДО ставить запятую?

1) Те, кто не были знакомы, поспешили познакомиться с Нехлюдовым \_ очевидно \_ считая это за особую честь. (Л. Толстой);

2) Тропа, по которой мы ехали, была каменистая, влажная и \_ очевидно \_ представляла собой русло высохшей речушки (В. Закруткин);

3) С первого же взгляда было \_ очевидно \_ что у него постоянного занятия нет. (М. Салтыков-Щедрин);

4) На мое появление природа \_ очевидно \_ не рассчитывала и вследствие этого обошлась со мною, как с незванным гостем. (И. Тургенев).

#### БИЛЕТ № 19

#### 1. В каком ряду все главные слова словосочетаний являются прилагательными?

1) пасмурный день, беззаветная любовь, меховое пальто;

2) решительный в действиях, нужный мне, готовый выполнить;

3) счастье любить, лекция профессора, письмо брату;

4) кто-то из гостей, каждый из нас, некто в плаще.

#### 2. В каком предложении между подлежащим и сказуемым нужно поставить тире?

1) Пётр Петрович, по крайней мере по моим признакам, человек весьма почтенный. (Ф. Достоевский);

2) Природа есть родина всех талантов, начиная от солнца, и кончая талантами, переходящими в историю культуры. (М. Пришвин);

3) Горы как пышные складки на богатой одежде земли. (М. Горький);

4) Казаться улыбчивым и простым самое высшее в мире искусство. (С. Есенин).

#### 3. В каком предложении определение связано с определяемым словом по способу примыкания?

1) Второй урок по словесности шел в пятом классе. (А. Чехов);

2) Мир делится на людей умнее меня и на людей глупее меня. (М. Горький);

3) Она любила спокойный, ласковый, и гостеприимный тон в деревне. (Л. Толстой);

4) Три неприятельские лошади достались тут же в добычу победителю. (А. Пушкин).

#### 4. В каком предложении используется обстоятельство цели?

1) Алексей Мересьев был направлен в Москву на излечение. (Полевой);

2) Старик побледнел от бешенства. (А. Герцен);

3) На севере диком стоит одиноко На голой вершине сосна. (Лермонтов);

4) Любопытство мое сильно было возбуждено. (А. Пушкин).

**5. В каком предложении НЕТ однородных членов? (Знаки препинания не расставлены.)**

- 1) Часовой дошел до противоположного угла и повернул обратно. (А. Фадеев);
- 2) Стрелять не стреляет а ружье держит! (Н. Гоголь);
- 3) Цветы лучше всего собирать утром или под вечер. (К. Паустовский);
- 4) Было грустно и в весеннем воздухе и на потемневшем небе и в вагоне. (А. Чехов).

**6. В каком предложении НЕ НАДО присоединять одиночное приложение к определяемому слову при помощи дефиса?**

- 1) Ванюша шофер изредка посматривал на своего пассажира. (С. Бабаевский);
- 2) Краны трубоукладчики выстроились по правую сторону траншей. (В. Кожевников);
- 3) На руках Кузьма пожарный вынес Лену из окна. (С. Маршак);
- 4) И гармонь заиграет, и хватил окрест молодцов женихов и красавиц невест. (М. Алигер).

**7. В каком предложении НЕ НАДО разделять запятой два деепричастных оборота? (Знаки препинания не расставлены.)**

- 1) Александр Владимирович молча протиснулся вперед отстранив жену и спустившись на две ступени оглядел свысока поле боя. (К. Федин);
- 2) Левинсон постоял немного вслушиваясь в темноту и улыбнувшись про себя зашагал еще быстрее. (А. Фадеев);
- 3) Двое людей мечтали покачиваясь в лодке на воде и задумчиво поглядывая вокруг себя. (М. Горький);
- 4) Хаджи Мурат остановился бросив поводья и привычным движением левой руки отстегнув чехол винтовки правой рукой вынул ее. (Л. Толстой).

**8. В каком предложении вводные слова и словосочетания указывают на связь мыслей, последовательность их изложения? (Знаки препинания не расставлены.)**

- 1) Оба старичка по обычаю старосветских помещиков очень любили покушать. (Н. Гоголь);
- 2) Вронский к ужасу своему почувствовал что он сделал скверное непростительное движение. (Л. Толстой);
- 3) Во-первых речной транспорт такого количества пассажиров поднять не сможет. (И. Ильф и Е. Петров);
- 4) Вечор ты помнишь вьюга злилась. (А. Пушкин).

**9. Какое предложение является односоставным неопределенно-личным?**

- 1) Благослови родную дочь и с миром отпусти! (Н. Некрасов);
- 2) Мне даже на пакетах пишут «ваше превосходительство». (Н. Гоголь);
- 3) Приветствую тебя, пустынный уголок. (А. Пушкин);
- 4) За одну минуту дороги занесло. (А. Пушкин).

**10. Какое предложение является сложносочиненным? (Знаки препинания не расставлены.)**

- 1) Или он забыл или соврал или скрывал от него что-нибудь. (Л. Толстой);
- 2) Иль чума меня подцепит иль мороз окостенит иль мне в лоб шлагбаум влепит непроворный инвалид. (А. Пушкин);
- 3) Он вдруг начинал подсмеиваться над Ваней и Клавой или с робким заиканием утешал Улю или нянчил трехлетнего братишку или объяснялся в любви тетушке Марине или пускался в политические разговоры с дедом. (А. Фадеев);

4) Человек оставшийся в лесу обыкновенно или разговаривает сам с собой или свистит или поет или сшибает палкой сухие сучья. (К Паустовский).

**11. В каком предложении придаточные связаны последовательным подчинением и однородным соподчинением?**

- 1) Я, должно быть, понял, что кончено детство, что теперь я должен трудиться и что труд мой будет горек и долог и совсем не будет похож на те спокойные дни, какие я проводил у себя дома. (К. Паустовский);
- 2) Когда позже первокурсники будут вспоминать лицейскую жизнь, то, несмотря на все перемены и смены, шесть лет сольются для них в единое, радостное, цельное воспоминание, которое Пушкин так солнечно выразил в своих стихах. (А. Тыркова-Вильямс);
- 3) Когда бричка проезжала мимо острога, Егорушка взглянул на часовых, тихо ходивших около высокой белой стены, и вспомнил, как неделю назад он ходил с мамашей в острожную церковь на престольный праздник. (А. Чехов);
- 4) Ранней весной, как только сойдет снег, сочной зеленью покрывается поле, где была посеяна озимая рожь. (Л. Леонов).

**12. В каком бессоюзном сложном предложении между его частями НУЖНО поставить двоеточие? (Знаки препинания не расставлены.)**

- 1) Легкая пыль желтым столбом поднимается и несется по дороге далеко разносится дружный топот лошади бегут наострив уши. (И. Тургенев);
- 2) Изумрудные лягушата прыгают под ногами между корней подняв золотую головку лежит уж и стережет их. (М. Горький);
- 3) Березы тополя черемуха распускали свои клейкие и пахучие листья липы надували лопавшиеся почки. (Л. Толстой);
- 4) Однако пора вставать уже без четверти шесть. (А. Пушкин).

**13. В каком сложном предложении на стыке подчинительных союзов на месте пропуска НАДО поставить запятую?**

- 1) Он чувствовал, что \_ если он признает это, ему будет доказано, что он говорит пустяки, не имеющие никакого смысла (Л. Толстой);
- 2) Полковой командир объявил, что \_ если эти скандалы не прекратятся, то надо выходить. (Л. Толстой);
- 3) Левин уже давно сделал замечание, что \_ когда с людьми бывает неловко от их излишней уступчивости, покорности, то очень скоро делается невыносимо от их излишней требовательности и придирчивости. (Л. Толстой);
- 4) Охотничья примета, что \_ если не упущен первый зверь и первая птица, то поле будет счастливо, оказалась справедливою. (Л. Толстой).

**14. В каком предложении неправильно оформлено цитирование?**

- 1) Академик И. П. Павлов писал, что «идея без развития мертва; стереотипность в научной мысли — гибель; барство — самый опасный яд».
- 2) Искандер заметил, что «Мудрость — это ум, настоящий на совести».
- 3) Высказывание Паскаля: «Кто умеет внушить, что он не очень хитер, тот уже далеко не прост» — звучит афористично.
- 4) У Л. Н. Толстого есть интересное сравнение: «Как у глаза есть веко, так у дурака есть самоуверенность для защиты от возможности поражения своего тщеславия».

**15. В каком предложении на месте пропуска НАДО поставить запятую?**

- 1) В лице Анатолия было выражение душевной силы, да \_ именно силы. (А. Фадеев);



- 2) - Скажи, которая Татьяна? – Да \_ та, которая грустна и молчалива, как Светлана. (А. Пушкин);
- 3) Одно пустое решето, да \_ и то с дороги никто не подберет. (П. Бажов);
- 4) Да \_ полно, дядя, нельзя же при всех! (А. Блок).

**1. В каком ряду все главные слова словосочетаний являются прилагательными?**

- 1) пасмурный день, беззаветная любовь, меховое пальто;
- 2) решительный в действиях, нужный мне, готовый выполнить;
- 3) счастье любить, лекция профессора, письмо брату;
- 4) кто-то из гостей, каждый из нас, некто в плаще.

**2. В каком предложении между подлежащим и сказуемым нужно поставить тире?**

- 1) Пётр Петрович, по крайней мере по моим признакам, человек весьма почтенный. (Ф. Достоевский);
- 2) Природа есть родина всех талантов, начиная от солнца, и кончая талантами, переходящими в историю культуры. (М. Пришвин);
- 3) Горы как пышные складки на богатой одежде земли. (М. Горький);
- 4) Казаться улыбчивым и простым самое высшее в мире искусство. (С. Есенин).

**3. В каком предложении определение связано с определяемым словом по способу примыкания?**

- 1) Второй урок по словесности шел в пятом классе. (А. Чехов);
- 2) Мир делится на людей умнее меня и на людей глупее меня. (М. Горький);
- 3) Она любила спокойный, ласковый, и гостеприимный тон в деревне. (Л. Толстой);
- 4) Три неприятельские лошади достались тут же в добычу победителю. (А. Пушкин).

**4. В каком предложении используется обстоятельство цели?**

- 1) Алексей Мересьев был направлен в Москву на излечение. (Полевой);
- 2) Старик побледнел от бешенства. (А. Герцен);
- 3) На севере диком стоит одиноко На голой вершине сосна. (Лермонтов);
- 4) Любопытство мое сильно было возбуждено. (А. Пушкин).

**5. В каком предложении НЕТ однородных членов? (Знаки препинания не расставлены.)**

- 1) Часовой дошел до противоположного угла и повернул обратно. (А. Фадеев);
- 2) Стрелять не стреляет а ружье держит! (Н. Гоголь);
- 3) Цветы лучше всего собирать утром или под вечер. (К. Паустовский);
- 4) Было грустно и в весеннем воздухе и на потемневшем небе и в вагоне. (А. Чехов).

**6. В каком предложении НЕ НАДО присоединять одиночное приложение к определяемому слову при помощи дефиса?**

- 1) Ванюша шофер изредка посматривал на своего пассажира. (С. Бабаевский);
- 2) Краны трубоукладчики выстроились по правую сторону траншей. (В. Кожевников);
- 3) На руках Кузьма пожарный вынес Лену из окна. (С. Маршак);
- 4) И гармонь заиграет, и хватил окрест молодцов женихов и красавиц невест. (М. Алигер).

**7. В каком предложении НЕ НАДО разделять запятой два деепричастных оборота? (Знаки препинания не расставлены.)**

- 1) Александр Владимирович молча протиснулся вперед отстранив жену и спустившись на две ступени оглядел свысока поле боя. (К. Федин);
- 2) Левинсон постоял немного вслушиваясь в темноту и улыбнувшись про себя зашагал еще быстрее. (А. Фадеев);
- 3) Двое людей мечтали покачиваясь в лодке на воде и задумчиво поглядывая вокруг себя. (М. Горький);
- 4) Хаджи Мурат остановился бросив поводья и привычным движением левой руки

отстегнув чехол винтовки правой рукой вынул ее. (Л. Толстой).

**8. В каком предложении вводные слова и словосочетания указывают на связь мыслей, последовательность их изложения? (Знаки препинания не расставлены.)**

- 1) Оба старичка по обычаю старосветских помещиков очень любили покушать. (Н. Гоголь);
- 2) Вронский к ужасу своему почувствовал что он сделал скверное непростительное движение. (Л. Толстой);
- 3) Во-первых речной транспорт такого количества пассажиров поднять не сможет. (И. Ильф и Е. Петров);
- 4) Вечер ты помнишь вьюга злилась. (А. Пушкин).

**9. Какое предложение является односоставным неопределенно-личным?**

- 1) Благослови родную дочь и с миром отпусти! (Н. Некрасов);
- 2) Мне даже на пакетах пишут «ваше превосходительство». (Н. Гоголь);
- 3) Приветствую тебя, пустынный уголок. (А. Пушкин);
- 4) За одну минуту дороги занесло. (А. Пушкин).

**10. Какое предложение является сложносочиненным? (Знаки препинания не расставлены.)**

- 1) Или он забыл или соврал или скрывал от него что-нибудь. (Л. Толстой);
- 2) Иль чума меня подцепит иль мороз окостенит иль мне в лоб шлагбаум влепит непроторный инвалид. (А. Пушкин);
- 3) Он вдруг начинал подсмеиваться над Ваней и Клавой или с робким заиканием утешал Улю или нянчил трехлетнего братишку или объяснялся в любви тетушке Марине или пускался в политические разговоры с дедом. (А. Фадеев);
- 4) Человек оставшийся в лесу обыкновенно или разговаривает сам с собой или свистит или поет или сшибает палкой сухие сучья. (К. Паустовский).

**11. В каком предложении придаточные связаны последовательным подчинением и однородным соподчинением?**

- 1) Я, должно быть, понял, что кончено детство, что теперь я должен трудиться и что труд мой будет горек и долог и совсем не будет похож на те спокойные дни, какие я проводил у себя дома. (К. Паустовский);
- 2) Когда позже первокурсники будут вспоминать лицейскую жизнь, то, несмотря на все перемены и смены, шесть лет сольются для них в единое, радостное, цельное воспоминание, которое Пушкин так солнечно выразил в своих стихах. (А. Тыркова-Вильямс);
- 3) Когда бричка проезжала мимо острога, Егорушка взглянул на часовых, тихо ходивших около высокой белой стены, и вспомнил, как неделю назад он ходил с мамашей в острожную церковь на престольный праздник. (А. Чехов);
- 4) Ранней весной, как только сойдет снег, сочной зеленью покрывается поле, где была посеяна озимая рожь. (Л. Леонов).

**12. В каком бессоюзном сложном предложении между его частями НУЖНО поставить двоеточие? (Знаки препинания не расставлены.)**

- 1) Легкая пыль желтым столбом поднимается и несется по дороге далеко разносится дружный топот лошади бегут наострив уши. (И. Тургенев);
- 2) Изумрудные лягушата прыгают под ногами между корней поднывая золотую головку лежит уж и стережет их. (М. Горький);
- 3) Березы тополя черемуха распускали свои клейкие и пахучие листья липы надували

лопавшиеся почки. (Л. Толстой);

4) Однако пора вставать уже без четверти шесть. (А. Пушкин).

**13. В каком сложном предложении на стыке подчинительных союзов на месте пропуска НАДО поставить запятую?**

1) Он чувствовал, что \_ если он признает это, ему будет доказано, что он говорит пустяки, не имеющие никакого смысла (Л. Толстой);

2) Полковой командир объявил, что \_ если эти скандалы не прекратятся, то надо выходить. (Л. Толстой);

3) Левин уже давно сделал замечание, что \_ когда с людьми бывает неловко от их излишней уступчивости, покорности, то очень скоро сделается невыносимо от их излишней требовательности и придирчивости. (Л. Толстой);

4) Охотничья примета, что \_ если не упущен первый зверь и первая птица, то поле будет счастливо, оказалась справедливою. (Л. Толстой).

**14. В каком предложении неправильно оформлено цитирование?**

1) Академик И. П. Павлов писал, что «идея без развития мертва; стереотипность в научной мысли — гибель; барство — самый опасный яд».

2) Искандер заметил, что «Мудрость — это ум, настоящий на совести».

3) Высказывание Паскаля: «Кто умеет внушить, что он не очень хитер, тот уже далеко не прост» — звучит афористично.

4) У Л. Н. Толстого есть интересное сравнение: «Как у глаза есть веко, так у дурака есть самоуверенность для защиты от возможности поражения своего тщеславия».

**15. В каком предложении на месте пропуска НАДО поставить запятую?**

1) В лице Анатолия было выражение душевной силы, да \_ именно силы. (А. Фадеев);

2) - Скажи, которая Татьяна? – Да \_ та, которая грустна и молчалива, как Светлана. (А. Пушкин);

3) Одно пустое решето, да \_ и то с дороги никто не подберет. (П. Бажов);

4) Да \_ полно, дядя, нельзя же при всех! (А. Блок).

**БИЛЕТ № 20**

**1. В каком ряду все главные слова словосочетаний являются глаголами?**

1) поехать с отцом, подарить книгу, учить стихотворение;

2) стремление подражать, просьба помочь, мастер рассказывать;

3) счастье любить, способный обобщать, готовый выполнить;

4) решительный в действиях, понятный студенту, полный воды.

**2. В каком предложении между подлежащим и сказуемым нужно поставить тире?**

1) Но доказала мне судьба, что жизнь не сказка и не сон. (М. Лохвицкая);

2) Мы молодой весны гонцы. (Ф. Тютчев);

3) Для меня жить значит работать. (И. Айвазовский);

4) Гусь, известно, птица важная и рассудительная. (И. Тургенев).

**3. В каком предложении определение связано с определяемым словом по способу согласования?**

1) Семья Чеховых была талантливой, шумной и насмешливой. (К. Паустовский);

2) Он увидел необходимость переменить разговор. (А. Пушкин)

3) Только две незнакомые старухи покосились на Анну Акимовну с недоумением. (А. Чехов);

4) Ариадна требовала ветчины и яиц всмятку. (А. Чехов).

**4. В каком предложении используется обстоятельство уступки?**

- 1) Санитарный поезд направляется в Омск на годовой ремонт. (В. Панова);
- 2) Мы расстались дружески. (А. Пушкин);
- 3) В случае нападения запирайте ворота, да выводите солдат. (А. Пушкин);
- 4) В Петербурге, вопреки его собственным ожиданиям, ему повезло. (И. Тургенев).

**5. В каком предложении НЕТ однородных членов? (Знаки препинания не расставлены.)**

- 1) Я видел женщину молодую прекрасную добрую интеллигентную обаятельную. (А. Чехов);
- 2) Всюду между деревьев мелькали белые красные синие рубахи. (И. Тургенев);
- 3) Мы много довольны что ты за нас ручался а испортить мы ничего не испортили. (Н. Лесков);
- 4) Это был скучный утомительный день. (В. Каверин).

**6. В каком предложении НЕ НАДО присоединять одиночное приложение к определяемому слову при помощи дефиса?**

- 1) Чижа захлопнула злодейка западня. (И. Крылов);
- 2) Бог знает, о чем думал старик мерин, унося на своей спине старика Нестора. (Л. Толстой);
- 3) Ты меня загубил со своими сыновьями разбойниками. (Л. Толстой);
- 4) В годы войны строитель бетонщик стал солдатом сапером. (Б. Полевой).

**7. В каком предложении НЕ НАДО обособлять одиночное деепричастие? (Знаки препинания не расставлены.)**

- 1) Дома у себя Громов всегда читал лежа. (А. Чехов);
- 2) Очнувшись я несколько времени не мог опомниться. (А. Пушкин);
- 3) Казаки разъехались не договорившись. (М. Шолохов);
- 4) С крыши срывалась солома и закружившись ныряла в чашу. (С. Есенин).

**8. В каком предложении вводные слова и словосочетания указывают на источник сообщения? (Знаки препинания не расставлены.)**

- 1) К счастью никто меня не заметил. (И. Тургенев);
- 2) По словам капитана до ближайшего порта остается два дня пути. (И. Гончаров);
- 3) К удивлению моему мужик самым благодушным образом здоровается с перевозчиком Тюлиным. (В. Короленко).
- 4) Правда припадки сумасшествия уже не возобновлялись но силы Дубровского приметно ослабевали. (А. Пушкин).

**9. Какое предложение является односоставным назывным?**

- 1) С давно забытым упоеньем смотрю на милые черты. (Ф. Тютчев);
- 2) От деревьев веяло пахучей сыростью. (М. Горький);
- 3) Вот парадный подъезд. (Н. Некрасов);
- 4) Откуда идете и по какой надобности? (К. Паустовский).

**10. Какое предложение является сложносочиненным? (Знаки препинания не расставлены.)**

- 1) Мне стало как-то ужасно грустно в это мгновение однако ж что-то похожее на смех зашевелилось в душе моей. (Ф. Достоевский);
- 2) Лев бросился со всех четырех ног однако ж пропасти перескочить не мог. (И. Крылов);

- 3) Мы не надеялись никогда более встретиться однако встретились. (М. Лермонтов);
- 4) Страстно преданный барину он однако ж редкий день в чем-нибудь не солжет ему. (И. Гончаров).

**11. В каком предложении придаточные связаны однородным и неоднородным соподчинением?**

- 1) Хозяин и хозяйка оказались добрыми и расторопными людьми, как только нашелся человек, который стал им говорить, что надо делать. (И. Тургенев).
- 2) Очень жаль, что всю прелесть детства мы начинаем понимать, когда делаемся взрослыми. (К. Паустовский).
- 3) Как ни увлечена была Уля своей новой ролью и как ни понимала все значение скорейшей встречи с Олегом, она еще не настолько привыкла обманывать отца и мать и так была погружена в свои дела по дому, что выбралась к Олегу только на другой день. (А. Фадеев)
- 4) Одна из главных выгод охоты состоит в том, что она заставляет вас беспрестанно переезжать с места на место, что для человека незанятого весьма приятно. (И. Тургенев).

**12. В каком бессоюзном сложном предложении между его частями НУЖНО поставить тире? (Знаки препинания не расставлены.)**

- 1) Рябое лицо Николая покрылось красными пятнами его маленькие серые глаза не отрываясь смотрели на офицера. (М. Горький);
- 2) Посмотрит рублем подарит. (Н. Некрасов);
- 3) Белое одеяло сброшено на пол дом пуст Вера Никандровна одна. (К. Федин);
- 4) Лошади тронулись колокольчик загремел кибитка полетела. (А. Пушкин).

**13. В каком сложном предложении на стыке сочинительного и подчинительного союзов на месте пропуска НЕ НАДО ставить запятую?**

- 1) Еще по звуку легких шагов на лестнице он почувствовал ее приближение, и \_ хотя он был доволен своею речью, ему стало страшно за предстоящее объяснение. (Л. Толстой).
- 2) Это было очень неприятно Ивану Никифоровичу, однако ж он, к удивлению, слушал ее, как ребенок, и \_ хотя иногда и пытался спорить, но всегда Агафия Федосеевна брала верх. (Н. Гоголь);
- 3) Женщина все говорила и говорила о своих несчастьях, и \_ хотя слова ее были привычными для Сабурова, от них вдруг защемило сердце. (Симонов);
- 4) К утру температура упала, и \_ хотя я был, как жаба, вял, я надел свой фиолетовый халат поверх кукурузно-желтой пижамы и отправился в контору, где находился телефон. (В. Набоков).

**14. В каком предложении ПРАВИЛЬНО оговаривается редакторское выделение в скобках?**

- 1) «Тот, кто хочет изучать человека в истории, должен уметь анализировать *исторические* (курсив наш. – Н.В.) эмоции». (Ю. Лотман);
- 2) «Тот, кто хочет изучать человека в истории, должен уметь анализировать *исторические* (Курсив наш. – Н.В.) эмоции». (Ю. Лотман);
- 3) «Тот, кто хочет изучать человека в истории, должен уметь анализировать *исторические* (курсив наш – Н.В.) эмоции». (Ю. Лотман);
- 4) «Тот, кто хочет изучать человека в истории, должен уметь анализировать *исторические* (курсив наш. Н.В.) эмоции». (Ю. Лотман).

**15. В каком предложении на месте пропуска НАДО поставить запятую?**

- 1) Нет \_ больше прекрасной звезды. (А. Блок);

- 2) Нет \_ не могу остаться с тобой. (А. Блок);
- 3) Нет \_ такого коня, на котором от самого себя ускакать можно б было. (М. Горький)
- 4) Кажись, о чем бы горевать? Живи в довольстве, безобидно! Да \_ нет: я вздумал ревновать (А. Пушкин).

БИЛЕТ № 40

**1. В каком ряду все главные слова словосочетаний являются глаголами?**

- 1) поехать с отцом, подарить книгу, учить стихотворение;
- 2) стремление подражать, просьба помочь, мастер рассказывать;
- 3) счастье любить, способный обобщать, готовый выполнить;
- 4) решительный в действиях, понятный студенту, полный воды.

**2. В каком предложении между подлежащим и сказуемым нужно поставить тире?**

- 1) Но доказала мне судьба, что жизнь не сказка и не сон. (М. Лохвицкая);
- 2) Мы молодой весны гонцы. (Ф. Тютчев);
- 3) Для меня жить значит работать. (И. Айвазовский);
- 4) Гусь, известно, птица важная и рассудительная. (И. Тургенев).

**3. В каком предложении определение связано с определяемым словом по способу согласования?**

- 1) Семья Чеховых была талантливой, шумной и насмешливой. (К. Паустовский);
- 2) Он увидел необходимость переменить разговор. (А. Пушкин)
- 3) Только две незнакомые старухи покосились на Анну Акимовну с недоумением. (А. Чехов);
- 4) Ариадна требовала ветчины и яиц всмятку. (А. Чехов).

**4. В каком предложении используется обстоятельство уступки?**

- 1) Санитарный поезд направляется в Омск на годовой ремонт. (В. Панова);
- 2) Мы расстались дружески. (А. Пушкин);
- 3) В случае нападения запирайте ворота, да выводите солдат. (А. Пушкин);
- 4) В Петербурге, вопреки его собственным ожиданиям, ему повезло. (И. Тургенев).

**5. В каком предложении НЕТ однородных членов? (Знаки препинания не расставлены.)**

- 1) Я видел женщину молодую прекрасную добрую интеллигентную обаятельную. (А. Чехов);
- 2) Всюду между деревьев мелькали белые красные синие рубахи. (И. Тургенев);
- 3) Мы много довольны что ты за нас ручался а испортить мы ничего не испортили. (Н. Лесков);
- 4) Это был скучный утомительный день. (В. Каверин).

**6. В каком предложении НЕ НАДО присоединять одиночное приложение к определяемому слову при помощи дефиса?**

- 1) Чижа захлопнула злодейка западня. (И. Крылов);
- 2) Бог знает, о чем думал старик мерин, унося на своей спине старика Нестора. (Л. Толстой);
- 3) Ты меня загубил со своими сыновьями разбойниками. (Л. Толстой);
- 4) В годы войны строитель бетонщик стал солдатом сапером. (Б. Полевой).

**7. В каком предложении НЕ НАДО обособлять одиночное деепричастие? (Знаки препинания не расставлены.)**

- 1) Дома у себя Громов всегда читал лежа. (А. Чехов);

- 2) Очнувшись я несколько времени не мог опомниться. (А. Пушкин);
- 3) Казаки разъехались не договорившись. (М. Шолохов);
- 4) С крыши срывалась солома и закружившись ныряла в чашу. (С. Есенин).

**8. В каком предложении вводные слова и словосочетания указывают на источник сообщения? (Знаки препинания не расставлены.)**

- 1) К счастью никто меня не заметил. (И. Тургенев);
- 2) По словам капитана до ближайшего порта остается два дня пути. (И. Гончаров);
- 3) К удивлению моему мужик самым благодушным образом здоровается с перевозчиком Тюлиным. (В. Короленко).
- 4) Правда припадки сумасшествия уже не возобновлялись но силы Дубровского приметно ослабевали. (А. Пушкин).

**9. Какое предложение является односоставным назывным?**

- 1) С давно забытым упоением смотрю на милые черты. (Ф. Тютчев);
- 2) От деревьев веяло пахучей сыростью. (М. Горький);
- 3) Вот парадный подъезд. (Н. Некрасов);
- 4) Откуда идете и по какой надобности? (К. Паустовский).

**10. Какое предложение является сложносочиненным? (Знаки препинания не расставлены.)**

- 1) Мне стало как-то ужасно грустно в это мгновение однако ж что-то похожее на смех зашевелилось в душе моей. (Ф. Достоевский);
- 2) Лев бросился со всех четырех ног однако ж пропасти перескочить не мог. (И. Крылов);
- 3) Мы не надеялись никогда более встретиться однако встретились. (М. Лермонтов);
- 4) Страстно преданный барину он однако ж редкий день в чем-нибудь не солжет ему. (И. Гончаров).

**11. В каком предложении придаточные связаны однородным и неоднородным соподчинением?**

- 1) Хозяин и хозяйка оказались добрыми и расторопными людьми, как только нашелся человек, который стал им говорить, что надо делать. (И. Тургенев).
- 2) Очень жаль, что всю прелесть детства мы начинаем понимать, когда делаемся взрослыми. (К. Паустовский).
- 3) Как ни увлечена была Уля своей новой ролью и как ни понимала все значение скорейшей встречи с Олегом, она еще не настолько привыкла обманывать отца и мать и так была погружена в свои дела по дому, что выбралась к Олегу только на другой день. (А. Фадеев)
- 4) Одна из главных выгод охоты состоит в том, что она заставляет вас беспрестанно переезжать с места на место, что для человека незанятого весьма приятно. (И. Тургенев).

**12. В каком бессоюзном сложном предложении между его частями НУЖНО поставить тире? (Знаки препинания не расставлены.)**

- 1) Рябое лицо Николая покрылось красными пятнами его маленькие серые глаза не отрываясь смотрели на офицера. (М. Горький);
- 2) Посмотрит рублем подарит. (Н. Некрасов);
- 3) Белое одеяло сброшено на пол дом пуст Вера Никандровна одна. (К. Федин);
- 4) Лошади тронулись колокольчик загремел кибитка полетела. (А. Пушкин).

**13. В каком сложном предложении на стыке сочинительного и подчинительного союзов на месте пропуска НЕ НАДО ставить запятую?**



- 1) Еще по звуку легких шагов на лестнице он почувствовал ее приближение, и \_ хотя он был доволен своею речью, ему стало страшно за предстоящее объяснение. (Л. Толстой).
- 2) Это было очень неприятно Ивану Никифоровичу, однако ж он, к удивлению, слушал ее, как ребенок, и \_ хотя иногда и пытался спорить, но всегда Агафия Федосеевна брала верх. (Н.Гоголь);
- 3) Женщина все говорила и говорила о своих несчастьях, и \_ хотя слова ее были привычными для Сабурова, от них вдруг защемило сердце. (Симонов);
- 4) К утру температура упала, и \_ хотя я был, как жаба, вял, я надел свой фиолетовый халат поверх кукурузно-желтой пижамы и отправился в контору, где находился телефон. (В. Набоков).

**14. В каком предложении ПРАВИЛЬНО оговаривается редакторское выделение в скобках?**

- 1) «Тот, кто хочет изучать человека в истории, должен уметь анализировать *исторические* (курсив наш. – Н.В.) эмоции». (Ю. Лотман);
- 2) «Тот, кто хочет изучать человека в истории, должен уметь анализировать *исторические* (Курсив наш. – Н.В.) эмоции». (Ю. Лотман);
- 3) «Тот, кто хочет изучать человека в истории, должен уметь анализировать *исторические* (курсив наш – Н.В.) эмоции». (Ю. Лотман);
- 4) «Тот, кто хочет изучать человека в истории, должен уметь анализировать *исторические* (курсив наш. Н.В.) эмоции». (Ю. Лотман).

**15. В каком предложении на месте пропуска НАДО поставить запятую?**

- 1) Нет \_ больше прекрасной звезды. (А. Блок);
- 2) Нет \_ не могу остаться с тобой. (А. Блок);
- 3) Нет \_ такого коня, на котором от самого себя ускакать можно б было. (М. Горький)
- 4) Кажись, о чем бы горевать? Живи в довольстве, безобидно! Да \_ нет: я вздумал ревновать (А. Пушкин).

### Ключи к тестам по русскому языку

		Вопросы 1-15																			
№/№ вопросов	№/№ билетов																				
	1 21	2 22	3 23	4 24	5 25	6 26	7 27	8 28	9 29	10 30	11 31	12 32	13 33	14 34	15 35	16 36	17 37	18 38	19 39	20 40	
<b>1</b>	2	1	2	1	1	2	1	2	2	2	2	1	1	2	1	1	2	1	2	1	
<b>2</b>	2	1	2	1	2	2	2	1	2	4	2	3	3	1	2	1	2	3	4	3	
<b>3</b>	3	2	3	2	3	2	3	4	1	3	4	2	3	2	1	3	3	4	2	3	
<b>4</b>	3	4	3	1	2	2	1	3	4	3	4	3	4	2	3	2	3	4	1	4	
<b>5</b>	3	2	1	2	3	1	2	3	3	2	4	3	1	1	3	1	3	3	2	3	
<b>6</b>	2	1	3	1	3	3	4	2	4	1	3	3	2	1	3	2	1	1	4	2	
<b>7</b>	2	1	4	1	2	2	4	2	4	2	1	3	1	4	3	2	1	2	3	1	
<b>8</b>	3	4	3	1	2	1	4	3	3	2	1	3	4	4	1	4	3	1	3	2	
<b>9</b>	2	3	1	3	2	4	1	4	1	3	2	3	1	3	1	3	1	3	2	3	
<b>10</b>	4	2	4	1	3	4	2	1	3	2	3	1	4	3	3	3	2	4	2	1	
<b>11</b>	3	1	4	2	3	1	3	1	2	3	2	4	2	1	3	2	4	2	1	3	
<b>12</b>	4	2	4	2	1	3	4	3	3	1	3	1	2	1	3	4	3	1	4	2	
<b>13</b>	4	1	1	3	2	4	3	4	2	3	1	3	2	1	1	3	4	4	1	2	
<b>14</b>	4	2	2	4	3	4	3	3	4	3	3	4	2	3	1	2	3	1	2	1	
<b>15</b>	3	2	3	1	3	3	3	2	3	4	2	2	4	2	2	4	1	3	1	2	

90-100% выполненных заданий – 5 (отлично), то есть 14-15 выполненных заданий – 5 (отлично)

73-89 % выполненных заданий – 4 (хорошо), то есть 11-13 выполненных заданий – 4 (хорошо)

50-72% выполненных заданий – 3 (удовлетворительно), то есть 7- 10 выполненных заданий – 3 (удовлетворительно)

менее 50% - 2 (неудовлетворительно), то есть менее 7 выполненных заданий – 2 (неудовлетворительно)



Автономная некоммерческая организация  
профессионального образования  
«МОСКОВСКИЙ ОБЛАСТНОЙ ФИНАНСОВО-ЮРИДИЧЕСКИЙ  
ИНСТИТУТ»

---

УТВЕРЖДЕНО  
Приказом Директора МФЮИ  
от 16 мая 2023 г. № 10-05/23

## **ФОНД ОЦЕНОЧНЫХ СРЕДСТВ**

по учебному предмету

**Иностранный язык**  
(базовый уровень)

Фонд оценочных средств рассмотрен на заседании кафедры иностранных языков

Протокол № 5 от 11 апреля 2023 г.

Заведующий кафедрой Ширяева Н.Н., к.п.н., доцент

Фонд оценочных средств разработан на основе федерального государственного образовательного стандарта среднего общего образования, утвержденного приказом Минобрнауки России от 17.05.2012 № 413

Фонд оценочных средств разработан на основе примерного фонда оценочных средств по общеобразовательной дисциплине «Иностранный язык», разработанного ФГБОУ ДПО ИРПО.

Разработчик: Ю.В. Костина, преподаватель

Рецензент: А.Я. Демчинская, преподаватель

## СОДЕРЖАНИЕ

1. Результаты обучения .....	4
2. Критерии оценивания.....	13
3. Фонд оценочных средств.....	30

## 1. РЕЗУЛЬТАТЫ ОБУЧЕНИЯ

Фонд оценочных средств (далее – ФОС) по общеобразовательной дисциплине «Иностранный язык» разработан на основе требований ФГОС СОО, с учетом профессиональной направленности программ среднего профессионального образования, реализуемых на базе основного общего образования.

Код и наименование формируемых компетенций	Планируемые результаты освоения дисциплины	
	Общие	Дисциплинарные <sup>1</sup>
ОК 01. Выбирать способы решения задач профессиональной деятельности применительно к различным контекстам	<p>В части трудового воспитания:</p> <ul style="list-style-type: none"> <li>- готовность к труду, осознание ценности мастерства, трудолюбие;</li> <li>- готовность к активной деятельности технологической и социальной направленности, способность инициировать, планировать и самостоятельно выполнять такую деятельность;</li> <li>- интерес к различным сферам профессиональной деятельности,</li> </ul> <p>Овладение универсальными учебными познавательными действиями:</p> <p>а) базовые логические действия:</p> <ul style="list-style-type: none"> <li>- самостоятельно формулировать и актуализировать проблему, рассматривать ее всесторонне;</li> <li>- устанавливать существенный признак или основания для сравнения,</li> </ul>	<p>- владеть основными видами речевой деятельности в рамках следующего тематического содержания речи: Межличностные отношения в семье, с друзьями и знакомыми. Конфликтные ситуации, их предупреждение и разрешение. Внешность и характер человека и литературного персонажа. Повседневная жизнь. Здоровый образ жизни. Школьное образование. Выбор профессии. Альтернативы в продолжении образования. Роль иностранного языка в современном мире. Молодежь в современном обществе. Досуг молодежи. Природа и экология. Технический прогресс, современные средства информации и коммуникации, Интернет-безопасность. Родная страна и страна/страны изучаемого языка. Выдающиеся люди родной страны и страны/стран изучаемого языка; Современный мир профессий. Ценностные ориентиры молодежи в современном обществе. Деловое общение. Проблемы современной цивилизации. Россия и мир: вклад России в мировую культуру, науку, технику</p> <p>говoreние: уметь вести разные виды диалога (в том числе комбинированный) в стандартных ситуациях неофициального и официального общения объемом до 10 реплик со стороны каждого собеседника в рамках отобранного</p>

<sup>1</sup> Дисциплинарные (предметные) результаты указываются в соответствии с их полным перечнем во ФГОС СОО от 17.05.2012г. № 413 (в последней редакции от 12.08.2022)

	<p>классификации и обобщения;</p> <ul style="list-style-type: none"> <li>- определять цели деятельности, задавать параметры и критерии их достижения;</li> <li>- выявлять закономерности и противоречия в рассматриваемых явлениях;</li> <li>- вносить коррективы в деятельность, оценивать соответствие результатов целям, оценивать риски последствий деятельности;</li> <li>- развивать креативное мышление при решении жизненных проблем</li> </ul> <p>б) базовые исследовательские действия:</p> <ul style="list-style-type: none"> <li>- владеть навыками учебно-исследовательской и проектной деятельности, навыками разрешения проблем;</li> <li>- выявлять причинно-следственные связи и актуализировать задачу, выдвигать гипотезу ее решения, находить аргументы для доказательства своих утверждений, задавать параметры и критерии решения;</li> <li>- анализировать полученные в ходе решения задачи результаты, критически оценивать их достоверность, прогнозировать изменение в новых условиях;</li> <li>-- уметь переносить знания в познавательную</li> </ul>	<p>тематического содержания речи с соблюдением норм речевого этикета, принятых в стране/странах изучаемого языка;</p> <ul style="list-style-type: none"> <li>- создавать устные связные монологические высказывания (описание/характеристика, повествование/сообщение) с изложением своего мнения и краткой аргументацией объемом 17-18 фраз в рамках отобранного тематического содержания речи; передавать основное содержание прочитанного/прослушанного текста с выражением своего отношения; устно представлять в объеме 17-18 фраз результаты выполненной проектной работы;</li> <li>- аудирование: воспринимать на слух и понимать звучащие до 3,5 минут аутентичные тексты, содержащие отдельные неизученные языковые явления, не препятствующие решению коммуникативной задачи, с разной глубиной проникновения в содержание текста: с пониманием основного содержания, с пониманием нужной/интересующей/запрашиваемой информации;</li> <li>- смысловое чтение: читать про себя и понимать несложные аутентичные тексты разного вида, жанра и стиля объемом 700-900 слов, содержащие отдельные неизученные языковые явления, с различной глубиной проникновения в содержание текста: с пониманием основного содержания, с пониманием нужной/интересующей/запрашиваемой информации, с полным пониманием прочитанного; читать несплошные тексты (таблицы, диаграммы, графики) и понимать представленную в них информацию;</li> <li>письменная речь: заполнять анкеты и формуляры, сообщая о себе основные сведения, в соответствии с нормами, принятыми в стране/странах изучаемого языка;</li> <li>- писать электронное сообщение личного характера объемом до 140</li> </ul>
--	--	--

	<p>и практическую области жизнедеятельности;</p> <ul style="list-style-type: none"> <li>- уметь интегрировать знания из разных предметных областей;</li> <li>- выдвигать новые идеи, предлагать оригинальные подходы и решения;</li> </ul> <p>и способность их использования в познавательной и социальной практике</p>	<p>слов, соблюдая принятый речевой этикет; создавать письменные высказывания объемом до 180 слов с опорой на план, картинку, таблицу, график, диаграмму и/или прочитанный/прослушанный текст объемом до 250 слов; комментировать информацию, высказывание, цитату, поговорку с выражением и аргументацией своего мнения;</p> <ul style="list-style-type: none"> <li>- владеть фонетическими навыками: различать на слух и адекватно, без ошибок, ведущих к сбою коммуникации, произносить слова с правильным ударением и фразы с соблюдением их ритмико-интонационных особенностей, в том числе применять правило отсутствия фразового ударения на служебных словах; владеть правилами чтения и осмысленно читать вслух аутентичные тексты объемом до 150 слов, построенные в основном на изученном языковом материале, с соблюдением правил чтения и интонации; овладение орфографическими навыками в отношении изученного лексического материала; овладение пунктуационными навыками: использовать запятую при перечислении, обращении и при выделении вводных слов; апостроф, точку, вопросительный и восклицательный знаки;</li> </ul> <p>не ставить точку после заголовка; правильно оформлять прямую речь, электронное сообщение личного характера;</p> <ul style="list-style-type: none"> <li>- знать и понимание основных значений изученных лексических единиц (слов, словосочетаний, речевых клише), основных способов словообразования (аффиксация, словосложение, конверсия) и особенностей структуры простых и сложных предложений и различных коммуникативных типов предложений; выявление признаков изученных грамматических и лексических явлений по заданным основаниям;</li> </ul>
--	---	--



		<p>- владеть навыками распознавания и употребления в устной и письменной речи не менее 1650 лексических единиц (слов, словосочетаний, речевых клише), включая 1350 лексических единиц, освоенных на уровне основного общего образования; навыками употребления родственных слов, образованных с помощью аффиксации, словосложения, конверсии;</p> <p>- владеть навыками распознавания и употребления в устной и письменной речи изученных морфологических форм и синтаксических конструкций изучаемого иностранного языка в рамках тематического содержания речи в соответствии с решаемой коммуникативной задачей;</p> <p>- владеть социокультурными знаниями и умениями: знать/понимать речевые различия в ситуациях официального и неофициального общения в рамках тематического содержания речи и использовать лексико-грамматические средства с учетом этих различий; знать/понимать и использовать в устной и письменной речи наиболее употребительную тематическую фоновую лексику и реалии страны/стран изучаемого языка (например, система образования, страницы истории, основные праздники, этикетные особенности общения); иметь базовые знания о социокультурном портрете и культурном наследии родной страны и страны/стран изучаемого языка; представлять родную страну и ее культуру на иностранном языке; проявлять уважение к иной культуре; соблюдать нормы вежливости в межкультурном общении;</p> <p>- владеть компенсаторными умениями, позволяющими в случае сбоя коммуникации, а также в условиях дефицита языковых средств использовать различные приемы переработки информации: при говорении - переспрос; при говорении и письме -</p>
--	--	---

		<p>описание/перифраз/толкование; при чтении и аудировании - языковую и контекстуальную догадку;</p> <p>- уметь сравнивать, классифицировать, систематизировать и обобщать по существенным признакам изученные языковые явления (лексические и грамматические);</p> <p>- иметь опыт практической деятельности в повседневной жизни: участвовать в учебно-исследовательской, проектной деятельности предметного и межпредметного характера с использованием материалов на изучаемом иностранном языке и применением информационно-коммуникационных технологий; соблюдать правила информационной безопасности в ситуациях повседневной жизни и при работе в информационно-телекоммуникационной сети "Интернет" (далее - сеть Интернет); использовать приобретенные умения и навыки в процессе онлайн-обучения иностранному языку; использовать иноязычные словари и справочники, в том числе информационно-справочные системы в электронной форме;</p> <p>-осуществлять межличностное и межкультурное общение на основе знаний о социокультурном портрете и культурном наследии родной страны и страны/стран изучаемого языка.</p>
<p>ОК 02. Использовать современные средства поиска, анализа и интерпретации информации, и информационные технологии для выполнения задач профессиональной деятельности</p>	<p>В области ценности научного познания: -сформированность мировоззрения, соответствующего современному уровню развития науки и общественной практики, основанного на диалоге культур, способствующего осознанию своего места в поликультурном мире; - совершенствование языковой и читательской</p>	<p>- владеть социокультурными знаниями и умениями: знать/понимать речевые различия в ситуациях официального и неофициального общения в рамках тематического содержания речи и использовать лексико-грамматические средства с учетом этих различий; знать/понимать и использовать в устной и письменной речи наиболее употребительную тематическую фоновую лексику и реалии страны/стран изучаемого языка (например, система образования, страницы истории, основные праздники, этикетные особенности</p>

	<p>культуры как средства взаимодействия между людьми и познания мира;</p> <ul style="list-style-type: none"> <li>- осознание ценности научной деятельности, готовность осуществлять проектную и исследовательскую деятельность индивидуально и в группе.</li> </ul> <p>Овладение универсальными учебными познавательными действиями:</p> <p>в) работа с информацией:</p> <ul style="list-style-type: none"> <li>- владеть навыками получения информации из источников разных типов, самостоятельно осуществлять поиск, анализ, систематизацию и интерпретацию информации различных видов и форм представления;</li> <li>- создавать тексты в различных форматах с учетом назначения информации и целевой аудитории, выбирая оптимальную форму представления и визуализации;</li> <li>- оценивать достоверность, легитимность информации, ее соответствие правовым и морально-этическим нормам;</li> <li>- использовать средства информационных и коммуникационных технологий в решении когнитивных, коммуникативных и организационных задач с соблюдением требований эргономики, техники</li> </ul>	<p>общения); иметь базовые знания о социокультурном портрете и культурном наследии родной страны и страны/стран изучаемого языка; представлять родную страну и ее культуру на иностранном языке; проявлять уважение к иной культуре; соблюдать нормы вежливости в межкультурном общении;</p> <ul style="list-style-type: none"> <li>- владеть компенсаторными умениями, позволяющими в случае сбоя коммуникации, а также в условиях дефицита языковых средств использовать различные приемы переработки информации: при говорении - переспрос; при говорении и письме - описание/перифраз/толкование; при чтении и аудировании - языковую и контекстуальную догадку;</li> <li>- уметь сравнивать, классифицировать, систематизировать и обобщать по существенным признакам изученные языковые явления (лексические и грамматические);</li> <li>-иметь опыт практической деятельности в повседневной жизни: участвовать в учебно-исследовательской, проектной деятельности предметного и межпредметного характера с использованием материалов на изучаемом иностранном языке и применением информационно-коммуникационных технологий; соблюдать правила информационной безопасности в ситуациях повседневной жизни и при работе в информационно-телекоммуникационной сети "Интернет" (далее - сеть Интернет); использовать приобретенные умения и навыки в процессе онлайн-обучения иностранному языку; использовать иноязычные словари и справочники, в том числе информационно-справочные системы в электронной форме</li> </ul>
--	---	---

	<p>безопасности, гигиены, ресурсосбережения, правовых и этических норм, норм информационной безопасности;</p> <p>- владеть навыками распознавания и защиты информации, информационной безопасности личности</p>	
<p>ОК 04. Эффективно взаимодействовать и работать в коллективе и команде</p>	<p>готовность к саморазвитию, самостоятельности и самоопределению;</p> <p>- овладение навыками учебно-исследовательской, проектной и социальной деятельности;</p> <p>Овладение универсальными коммуникативными действиями:</p> <p>б) совместная деятельность:</p> <p>- понимать и использовать преимущества командной и индивидуальной работы;</p> <p>- принимать цели совместной деятельности, организовывать и координировать действия по ее достижению: составлять план действий, распределять роли с учетом мнений участников, обсуждать результаты совместной работы;</p> <p>- координировать и выполнять работу в условиях реального, виртуального и комбинированного взаимодействия;</p>	<p>- говорение: уметь вести разные виды диалога (в том числе комбинированный) в стандартных ситуациях неофициального и официального общения объемом до 9 реплик со стороны каждого собеседника в рамках отобранного тематического содержания речи с соблюдением норм речевого этикета, принятых в стране/странах изучаемого языка; создавать устные связные монологические высказывания (описание/характеристика, повествование/сообщение) с изложением своего мнения и краткой аргументацией объемом 14-15 фраз в рамках отобранного тематического содержания речи; передавать основное содержание прочитанного/прослушанного текста с выражением своего отношения; устно представлять в объеме 14-15 фраз результаты выполненной проектной работы;</p> <p>- иметь опыт практической деятельности в повседневной жизни: участвовать в учебно-исследовательской, проектной деятельности предметного и межпредметного характера с использованием материалов на изучаемом иностранном языке и применением информационно-коммуникационных технологий; соблюдать правила информационной безопасности в ситуациях повседневной жизни и при работе в информационно-телекоммуникационной сети "Интернет" (далее - сеть Интернет);</p>

	<p>- осуществлять позитивное стратегическое поведение в различных ситуациях, проявлять творчество и воображение, быть инициативным.</p> <p>Овладение универсальными регулятивными действиями:</p> <p>г) принятие себя и других людей:</p> <ul style="list-style-type: none"> <li>- принимать мотивы и аргументы других людей при анализе результатов деятельности;</li> <li>- признавать свое право и право других людей на ошибки;</li> <li>- развивать способность понимать мир с позиции другого человека</li> </ul>	<p>использовать приобретенные умения и навыки в процессе онлайн-обучения иностранному языку; использовать иноязычные словари и справочники, в том числе информационно-справочные системы в электронной форме;</p> <p>осуществлять межличностное и межкультурное общение на основе знаний о социокультурном портрете и культурном наследии родной страны и страны/стран изучаемого языка</p>
<p>ОК 09. Пользоваться профессиональной документацией на государственном и иностранном языках</p>	<p>наличие мотивации к обучению и личностному развитию;</p> <p>В области ценности научного познания:</p> <ul style="list-style-type: none"> <li>- сформированность мировоззрения, соответствующего современному уровню развития науки и общественной практики, основанного на диалоге культур, способствующего осознанию своего места в поликультурном мире;</li> <li>- совершенствование языковой и читательской культуры как средства взаимодействия между людьми и познания мира;</li> <li>- осознание ценности научной деятельности, готовность осуществлять проектную и</li> </ul>	<p>-аудирование: воспринимать на слух и понимать звучащие до 3,5 минут аутентичные тексты, содержащие отдельные неизученные языковые явления, не препятствующие решению коммуникативной задачи, с разной глубиной проникновения в содержание текста: с пониманием основного содержания, с пониманием нужной/интересующей/запрашиваемой информации;</p> <p>-владеть навыками распознавания и употребления в устной и письменной речи не менее 1650 лексических единиц (слов, словосочетаний, речевых клише), включая 1350 лексических единиц, освоенных на уровне основного общего образования; навыками употребления родственных слов, образованных с помощью аффиксации, словосложения, конверсии;</p> <p>-иметь опыт практической деятельности в повседневной жизни: участвовать в учебно-исследовательской, проектной деятельности предметного и</p>

	<p>исследовательскую деятельность индивидуально и в группе</p> <p>Овладение универсальными учебными познавательными действиями:</p> <p>б) базовые исследовательские действия:</p> <ul style="list-style-type: none"> <li>- владеть навыками учебно-исследовательской и проектной деятельности, навыками разрешения проблем;</li> <li>- способность и готовность к самостоятельному поиску методов решения практических задач, применению различных методов познания;</li> <li>- овладение видами деятельности по получению нового знания, его интерпретации, преобразованию и применению в различных учебных ситуациях, в том числе при создании учебных и социальных проектов;</li> <li>- формирование научного типа мышления, владение научной терминологией, ключевыми понятиями и методами;</li> <li>-осуществлять целенаправленный поиск переноса средств и способов действия в профессиональную среду</li> </ul>	<p>межпредметного характера с использованием материалов на изучаемом иностранном языке и применением информационно-коммуникационных технологий;</p> <p>соблюдать правила информационной безопасности в ситуациях повседневной жизни и при работе в информационно-телекоммуникационной сети "Интернет" (далее - сеть Интернет);</p> <p>использовать приобретенные умения и навыки в процессе онлайн-обучения иностранному языку; использовать иноязычные словари и справочники, в том числе информационно-справочные системы в электронной форме</p>
--	--	---

## 2. КРИТЕРИИ ОЦЕНИВАНИЯ

### 2.1. Критерии оценивания монологической речи

Оценивание производится по нескольким параметрам, в соответствии со шкалой CEFR для данного уровня. Общая оценка рассчитывается как среднее арифметическое по каждому критерию. Пример:

	Содержание	Организация	Язык	Итого
Студент 1	9	7	5	7
Студент 2	3	5	9	6

Баллы	Решение коммуникативной задачи (содержание)*	Организация высказывания	Языковое оформление высказывания
9-10 (5)	Коммуникативная задача выполнена полностью – содержание полно, точно и развёрнуто отражает все аспекты, указанные в задании (12–15 фраз)	Высказывание логично; имеет завершённый характер (имеются вступительная с обращением к другу и заключительная фразы); средства логической связи используются правильно	Используемый словарный запас, грамматические структуры, фонетическое оформление высказывания соответствуют поставленной задаче, есть незначительные лексико-грамматические ошибки, которые не мешают пониманию высказывания, интонация и произношение в целом, не мешают пониманию
7-8 (4)	Коммуникативная задача выполнена в основном: 1 аспект не раскрыт (остальные раскрыты полно), ИЛИ 1–2 аспекта раскрыты неполно/ неточно (12–15 фраз)	Высказывание логично; имеет завершённый характер (имеются вступительная с обращением к другу и заключительная фразы); средства логической связи используются, в целом, правильно	Используемый словарный запас, грамматические структуры, фонетическое оформление высказывания соответствуют поставленной задаче, допускаются лексико-грамматические и фонетические ошибки, не влияющие на понимание
5-6 (3)	Коммуникативная задача выполнена не полностью: 1 аспект не	Высказывание в основном логично и имеет достаточно	Используемый словарный запас, грамматические структуры, фонетическое

	раскрыт и 1 раскрыт неполно/неточно, ИЛИ 3 аспекта раскрыты неполно/неточно (10–11 фраз)	завершенный характер, допускается недостаточное использование средств логической связи	оформление высказывания в основном соответствуют поставленной задаче
3-4 (2)	Коммуникативная задача выполнена частично: 1 аспект содержания не раскрыт и 2 раскрыты неполно/неточно, ИЛИ 2 аспекта не раскрыты (остальные раскрыты полно) ИЛИ все аспекты раскрыты неполно/неточно (8–9 фраз)	Высказывание не вполне логично и не имеет завершенного характера, средства логической связи используются недостаточно или отсутствуют	Языковое оформление частично соответствует поставленной задаче есть фонетические и лексико-грамматические ошибки, мешающие пониманию высказывания
1-2 (1)	Коммуникативная задача выполнена менее чем на 50%: 3 и более аспекта содержания не раскрыты, ИЛИ 2 аспекта не раскрыты и 1 и более раскрыты неполно/неточно, объём высказывания – 7 и менее фраз	Высказывание нелогично И/ИЛИ не имеет завершенного характера, вступительная и заключительная фразы отсутствуют, средства логической связи практически не используются	Понимание высказывания затруднено из-за многочисленных ошибок ИЛИ ответ носит характер набора слов

## 2.2. Критерии оценивания диалогической речи (диалог, ролевая игра)

### А) Диалог

Оценивание производится по нескольким параметрам, в соответствии со шкалой CEFR для данного уровня. Общая оценка рассчитывается как среднее арифметическое по каждому критерию. Пример:

	Интерактивная коммуникация	Дискурс	Языковое оформление высказывания	Итого
Студент 1	9	7	5	7
Студент 2	3	5	9	6



Баллы	Интерактивная коммуникация	Дискурс	Языковое оформление высказывания
9-10 (5)	Относительно легко взаимодействует с партнером, давая ему внести свой вклад в диалог. Способен поддержать разговор для достижения цели Паузы носят естественный характер	Воспроизводит длинные распространенные фразы и предложения с легкостью без задержек Высказывания по теме, логичны и разнообразны Использует широкий репертуар слов логической связи и дискурсивных маркеров	Используемый словарный запас, грамматические структуры, фонетическое оформление высказывания соответствуют поставленной задаче, есть незначительные лексико-грамматические ошибки, которые не мешают пониманию высказывания, интонация и произношение в целом, не мешает пониманию
7-8 (4)	Самостоятельно инициирует диалог. Дополняет сказанное партнером, Поддерживает разговор до достижения результата. Паузы могут быть для поиска слов	Воспроизводит длинные распространенные фразы и предложения с небольшими задержками Высказывания по теме, логичны и разнообразны Использует репертуар слов логической связи и дискурсивных маркеров	Используемый словарный запас, грамматические структуры, фонетическое оформление высказывания соответствуют поставленной задаче, допускаются лексико-грамматические и фонетические ошибки, не влияющие на понимание
5-6 (3)	Может самостоятельно инициировать диалог. Дополняет сказанное партнером Поддерживает разговор до достижения результата. Паузы могут быть для поиска слов. Высказывания не полные	Воспроизводит длинные распространенные фразы и предложения несмотря на задержку Высказывания по теме логичны Использует некоторые слова логической связи и дискурсивных маркеров	Используемый словарный запас, грамматические структуры, фонетическое оформление высказывания в основном соответствуют поставленной задаче
3-4 (2)	Нуждается в поддержке для создания диалога, в основном реагирует на высказывания партнера Дополняет сказанное партнером одним-	Воспроизводит короткие фразы и предложения несмотря на задержку Высказывания по теме в целом логичны	Языковое оформление частично соответствует поставленной задаче есть фонетические и лексико-грамматические ошибки, мешающие пониманию

	<p>двумя словами Не может поддержать разговор до достижения результата. Паузы могут быть некомфортно длинными Высказывания не полные</p>	<p>Использует некоторые слова логической связи и дискурсивных маркеров</p>	<p>высказывания</p>
1-2 (1)	<p>Нуждается в поддержке для создания диалога, реагирует только на высказывания партнера Не может поддержать разговор до достижения результата. Паузы могут быть некомфортно длинными Высказывания не полные</p>	<p>Воспроизводит короткие фразы и слова, несмотря на задержку Высказывания не всегда по теме Использует некоторые слова логической связи и дискурсивных маркеров</p>	<p>Понимание высказывания затруднено из-за многочисленных ошибок ИЛИ ответ носит характер набора слов</p>

### Б) Ролевая игра

Шкала оценивания:	Окончательная оценка
3 – проявлено на творческом уровне	«5» - 30-20
2 – проявлено полностью	«4» - 19-15
1 – проявлено частично	«3» - 14-11
0 – не проявлено	«2» - 10

№	Параметры критериев
<b>Подготовительный этап</b>	
1	Понимание темы, цели учебно-игрового занятия, изучение основных проблем содержательного материала игры
2	Ознакомление с реальной ситуацией и построение имитационной, ситуационной или условной модели
3	Разработка сценария, правил игры, распределение ролей, формирование игровых групп, подготовка оборудования
4	Инициатива, готовность к сотрудничеству
<b>Игра</b>	
5	Объем и качество знаний по проблемам игры, их личностная освоенность (свобода оперирования)
6	Реализация правил игры, соблюдение оптимального соотношения условности и серьезности

7	Уровень импровизации
8	Активность, умение переключаться, управлять своим вниманием
9	Коммуникативность; умение сотрудничать, владение речевым, слушательским и читательским опытом общения
10	Способность к восприятию игровой ситуации, готовность к решению поставленных проблем с позиции роли
	<b>Общий балл</b>
	<b>Окончательная оценка</b>

### 2.3. Критерии оценивания письменной речи

Данный пункт предусматривает критерии оценки различных типов письменной речи, реализуемых в курсе (заполнение формы-резюме, письма официально-делового и личного характера (например, письмо другу), постеры, статьи, отзывы, эссе). Оценивание производится по нескольким параметрам, в соответствии со шкалой CEFR для данного уровня. Общая оценка рассчитывается как среднее арифметическое по каждому критерию.

Пример:

	Содержание	Организация	Язык	Итого
Студент 1	9	7	5	7
Студент 2	3	5	9	6

Баллы/ Оценка	Содержание	Организация	Язык
9-10 (5)	Коммуникативная задача решена полностью	Письмо построено логично. Имеются средства логической связи. Присутствует деление на абзацы (если необходимо). Текст выстроен в соответствии с правилами оформления определенного вида письма	Языковое оформление соответствует поставленной коммуникативной задаче. Используются разнообразные конструкции, верная лексическая сочетаемость. Верное использование лексических и грамматических единиц. Возможны небольшие орфографические ошибки, редкие грамматические ошибки, не затрудняющие понимания
7-8 (4)	Коммуникативная задача решена полностью	Письмо построено в основном логично. Имеются средства	Языковое оформление соответствует поставленной коммуникативной задаче.

		логической связи. Присутствует деление на абзацы (если необходимо). Текст выстроен в соответствии с правилами оформления определенного вида письма	Используются разнообразные конструкции, есть ошибки в лексической сочетаемости. В основном верное использование лексических и грамматических единиц. Возможны небольшие орфографические ошибки, редкие лексико-грамматические ошибки, не затрудняющие понимания
5-6 (3)	Коммуникативная задача решена, но некоторые пункты не раскрыты. / Коммуникативная задача решена, но читателю приходится интерпретировать высказывание автора. Контекст задан неверно	Письмо построено в основном логично. Имеются средства логической связи. Присутствует деление на абзацы (если необходимо). Текст в основном выстроен в соответствии с правилами оформления определенного вида письма	Языковое оформление в основном соответствует поставленной коммуникативной задаче. В основном верное использование лексических и грамматических единиц. Возможны небольшие орфографические ошибки, редкие лексико-грамматические ошибки, затрудняющие понимание
4-3 (2)	Коммуникативная задача решена частично	Письмо построено в основном логично. Отсутствуют средства логической связи. Отсутствует деление на абзацы (если необходимо). Текст выстроен не в соответствии с правилами оформления определенного вида письма	Языковое оформление в основном соответствует поставленной коммуникативной задаче. В основном верное использование лексических и грамматических единиц. Присутствуют частые орфографические и лексико-грамматические ошибки, затрудняющие понимание
1-2 (1)	Коммуникативная задача решена частично. Попытка решить коммуникативную задачу с ответом,	Письмо построено нелогично. Отсутствуют средства логической связи. Отсутствует деление на абзацы (если необходимо). Текст	Языковое оформление соответствует поставленной коммуникативной задаче. Частое неверное использование лексических и грамматических единиц.

	трудным для понимания и требующим интерпретации со стороны читателя	выстроен не в соответствии с правилами оформления определенного вида письма	Присутствуют частые орфографические и лексико-грамматические ошибки, затрудняющие понимание
0	Содержание не соответствует цели письма. Работа не выполнена. Количество слов меньше необходимого минимума	Письмо построено нелогично. Отсутствуют средства логической связи. Отсутствует деление на абзацы (если необходимо). Текст выстроен не в соответствии с правилами оформления определенного вида письма	Языковое оформление не соответствует поставленной коммуникативной задаче. Присутствуют множественные ошибки, затрудняющие понимание

#### 2.4. Критерии оценивания тестов

Каждый правильный ответ в тесте приравнивается к одному баллу, если не указана иная шкала. Баллы суммируются и вычисляется процентное соотношение количества правильных ответов. Далее процентное соотношение переводится в балл количественной оценки.

Таблица перевода количества правильных ответов в тестировании в баллы

< 40%	0 баллов
40-45%	1 балл
46-51%	2 балла
52-57%	3 балла
58-63%	4 балла
64-69%	5 баллов
70-75%	6 баллов
76-81%	7 баллов
82-87%	8 баллов
88-93%	9 баллов
94-100%	10 баллов

## 2.5. Критерии оценивания заданий по переводу

Объем перевода:

Уровень B1 1100-1200 п.з. за 30 минут. Перевод со словарем.

Уровень A2 900-1100 п.з. за 30 минут. Перевод со словарем.

Уровень A1 500 - 700 п.з. за 30 минут. Перевод со словарем.

Оценка (балл)	Критерии
9-10 (5)	Перевод выполнен в полном объеме и в соответствии с общими критериями адекватности и эквивалентности. Полное соответствие стилистическим нормам и узусу языка перевода. Допущены 2 ошибки в лексико-грамматических трансформациях при переводе
7-8 (4)	Перевод выполнен, в целом, в соответствии с общими критериями адекватности и эквивалентности. Допущены 3-4 ошибки, снижающие качество текста перевода из-за отклонения от стилистических, лексико-синтаксических норм языка перевода или, когда 10% текста не переведено за отведенное время
4-6 (3)	При переводе допущены 5-6 ошибок значительно снижающие качество текста перевода из-за отклонения от стилистических, лексико-синтаксических норм языка перевода или, когда 20% текста не переведено за отведенное время
1-3 (2)	Перевод не соответствует критериям адекватности и эквивалентности или более 30% текста не переведено за отведенное время

## 2.6. Критерии оценивания формальной и неформальной дискуссии

Оценивание производится по нескольким параметрам, в соответствии со шкалой CEFR для данного уровня. Общая оценка рассчитывается как среднее арифметическое по каждому критерию. Пример:

	Интерактивная коммуникация	Языковое оформление высказывания	Итого
Студент 1	9	7	8
Студент 2	3	5	4

Балл	Интерактивная коммуникация	Языковое оформление высказывания
9-10	В целом следит за тем, что	Используемый словарный запас,

(5)	<p>говорится, хотя иногда может просить повторить или уточнить, если обсуждение быстрое или продолжительное. Объясняет, почему что-то является проблемой, обсуждает, что делать дальше, а также может сравнить и противопоставить альтернативы. Дает краткие комментарии по поводу мнений других людей</p>	<p>грамматические структуры, фонетическое оформление высказывания соответствуют поставленной задаче, есть незначительные лексико-грамматические ошибки, которые не мешают пониманию высказывания, интонация и произношение в целом, не мешает пониманию. Используются разнообразные средства логической связи</p>
7-8 (4)	<p>Большую часть дискуссии следит за тем, что говорится, и, при необходимости, может попросить повторить часть того, что кто-то сказал, чтобы подтвердить взаимопонимание Дает понять свое мнение и реакцию относительно возможных решений или вопроса о том, что делать дальше, приводя краткие причины и объяснения. Предлагает другим высказать свое мнение о том, как действовать дальше</p>	<p>Используемый словарный запас, грамматические структуры, фонетическое оформление высказывания соответствуют поставленной задаче, допускаются лексико-грамматические и фонетические ошибки, не влияющие на понимание. Используются средства логической связи</p>
5-6 (3)	<p>Понимает достаточно, чтобы участвовать в обсуждении простых рутинных задач без излишних усилий, очень просто требуя повторения, когда не понимает. Может обсуждать, что делать дальше, вносить предложения и отвечать на них, а также спрашивать и давать указания</p>	<p>Используемый словарный запас, грамматические структуры, фонетическое оформление высказывания в основном соответствуют поставленной задаче. Используются базовые средства логической связи</p>
3-4 (2)	<p>Демонстрирует понимание и дает понимание, когда не понимает нить обсуждения. Общаться на тему простых рутинных задач, используя простые фразы, чтобы просить и предоставлять вещи, получать простую информацию и обсуждать, что делать дальше</p>	<p>Языковое оформление частично соответствует поставленной задаче есть фонетические и лексико-грамматические ошибки, мешающие пониманию высказывания. Редко используются базовые средства логической связи</p>

1-2 (1)	<p>Понимает вопросы и инструкции, адресованные им тщательно и медленно, и следовать коротким, простым указаниям.</p> <p>Действует по основным инструкциям, которые включают время, местоположение, номера и т.д.</p> <p>Может просить людей о чем-то и давать им что-то</p>	<p>Понимание высказывания затруднено из-за многочисленных ошибок ИЛИ ответ носит характер набора слов</p>
---------	---	---

## 2.7. Критерии оценивания проекта

	Содержание	Технология выполнения	Самостоятельность выполнения	Презентация
9-10 (5)	<p>Правильно поняты цель, задачи выполнения проекта.</p> <p>Продемонстрировано понимание содержания выполненной работы.</p> <p>Продемонстрировано свободное владение предметом проектной деятельности.</p> <p>Ошибки отсутствуют.</p> <p>Грамотно и обоснованно в соответствии с рассматриваемой проблемой(темой) используются имеющиеся знания и способы действий. В работе и в ответах на вопросы по</p>	<p>Соблюдена технология исполнения проекта. Работа спланирована и последовательно реализована самостоятельно, своевременно пройдены все необходимые этапы обсуждения и представления.</p> <p>Контроль и коррекция осуществлялись самостоятельно.</p> <p>Проявляются отдельные элементы самооценки и самоконтроля обучающегося.</p>	<p>Проявлены творчество, инициатива.</p> <p>Работа свидетельствует о способности самостоятельно ставить проблему и находить пути её решения; продемонстрировано свободное владение логическими операциями, навыками критического мышления, умение самостоятельно мыслить; продемонстрировано способность приобретать новые знания и/или осваивать</p>	<p>Тема ясно определена и пояснена.</p> <p>Текст/сообщение хорошо структурированы. Все мысли выражены ясно, логично, последовательно, аргументировано. Автор владеет культурой общения с аудиторией.</p> <p>Работа/сообщение вызывает большой интерес. Автор свободно и аргументировано отвечает на вопросы. В речи отсутствуют</p>



	содержанию работы отсутствуют грубые ошибки		новые способы действий, достигать более глубокого понимания изученного	ошибки. Широко используются средства логической связи
8-7 (4)	<p>Правильно поняты цель, задачи выполнения проекта. Продемонстрирован о понимание содержания выполненной работы. Продемонстрирован о владение предметом проектной деятельности. Грамотно и обоснованно в соответствии с рассматриваемой проблемой(темой) используются имеющиеся знания и способы действий. В работе и в ответах на вопросы по содержанию работы отсутствуют грубые ошибки</p>	<p>Соблюдена технология исполнения проекта, но допущены незначительные ошибки, неточности в оформлении. Работа спланирована и последовательно реализована под контролем и при поддержке руководителя, своевременно пройдены все необходимые этапы обсуждения и представления. Контроль и коррекция осуществлялись под контролем и при поддержке руководителя. Проявляются отдельные элементы самооценки и самоконтроля обучающегося</p>	<p>Проявлено творчество. Работа свидетельствует о способности самостоятельно или с опорой на помощь руководителя ставить проблему и находить пути её решения; продемонстрировано владение логическими операциями, навыками критического мышления, умение самостоятельно мыслить; продемонстрирована способность приобретать новые знания и/или осваивать новые способы действий, достигать более глубокого понимания изученного</p>	<p>Тема ясно определена и пояснена. Текст/сообщение хорошо структурированы. Все мысли выражены ясно, логично, последовательно, аргументировано. Работа/сообщение вызывает некоторый интерес. Автор свободно отвечает на вопросы. В речи отсутствуют грубые ошибки, искажающие смысл. В целом используются средства логической связи</p>

6-5 (3)	<p>Правильно поняты цель, задачи выполнения проекта.</p> <p>Продемонстрирован о общее понимание содержания выполненной работы.</p> <p>Продемонстрирован о частичное владение предметом проектной деятельности.</p> <p>Имеющиеся знания и способы действий в целом используются в соответствии с рассматриваемой проблемой(темой).</p> <p>В работе и в ответах на вопросы по содержанию работы отсутствуют ошибки</p>	<p>Допущены нарушения в технологии исполнения проекта, его оформлении</p> <p>Работа спланирована и последовательно реализована под контролем и при поддержке руководителя, большинство необходимых этапов пройдено своевременно.</p> <p>Контроль и коррекция осуществлялись под контролем и при поддержке руководителя</p>	<p>Не проявлена самостоятельность в исполнении проекта.</p> <p>Работа свидетельствует о способности ставить проблему и находить пути её решения с опорой на помощь руководителя; продемонстрировано частичное владение логическими операциями, навыками критического мышления; способность приобретать новые знания и/или осваивать новые способы действий, достигать более глубокого понимания изученного материала не проявлена</p>	<p>Продемонстрированы навыки оформления проектной работы и пояснительной записки, а также подготовки простой презентации.</p> <p>Автор отвечает на вопросы.</p> <p>В речи присутствуют ошибки. Иногда используются средства логической связи</p>
---------	--	--	---	--

4-3 (2)	<p>Цель и задачи выполнения проекта поняты частично. Продемонстрировано частичное владение предметом проектной деятельности. В работе и в ответах на вопросы по содержанию работы присутствуют ошибки</p>	<p>Проект не выполнен или не завершен. Работа спланирована и реализована под контролем и при поддержке руководителя, все необходимые этапы пройдены несвоевременно. Контроль и коррекция осуществлялись под контролем руководителя</p>	<p>Работа свидетельствует о неспособности ставить проблему и находить пути её решения; продемонстрировано частичное владение логическими операциями, способность приобретать новые знания и/или осваивать новые способы действий, достигать более глубокого понимания изученного материала не проявлена</p>	<p>Продемонстрированы навыки оформления проектной работы и пояснительной записки, а также подготовки простой презентации. Автор не отвечает на вопросы. В речи присутствуют ошибки. Средства логической связи практически отсутствуют</p>
2-1 (1)	<p>Цель и задачи выполнения проекта не поняты. Продемонстрировано слабое владение предметом проектной деятельности. В работе и в ответах на вопросы по содержанию работы присутствуют грубые ошибки</p>	<p>Проект не выполнен или не завершен. Работа спланирована и реализована под контролем и при поддержке руководителя, все необходимые этапы пройдены несвоевременно. Контроль и коррекция не осуществлялись</p>	<p>Проект не выполнен или не завершен</p>	<p>Навыки оформления проектной работы и пояснительной записки не продемонстрированы. Автор не отвечает на вопросы. В речи присутствуют ошибки, в том числе искажающие смысл. Средства логической связи отсутствуют</p>

## 2.8. Критерии оценки письменной речи

### А) Заполнение формы-резюме

Задание на заполнение формы-резюме относится к виду речевой деятельности «Письмо» и поэтому все критерии оценки данной речевой деятельности соответствуют данному типу заданий.

<p><b>Письмо: заполнение формы-резюме (анкет/ формуляров/ документов тации)</b></p>	<p>Отлично ставится студенту, который сумел:</p> <ol style="list-style-type: none"> <li>заполнить/ составить документы (анкеты, автобиографии и др.);</li> <li>сообщить общие сведения о себе в соответствии с формой, принятой в стране изучаемого языка.</li> </ol> <p>Языковые средства были употреблены правильно, отсутствовали ошибки, нарушающие коммуникацию, или они были незначительны (1-4).</p> <p>Используемая лексика соответствовала поставленной коммуникативной задаче.</p> <p>Демонстрировалось умение преодолевать лексические трудности.</p> <p>Содержание документации</p>	<p>Хорошо ставится студенту, который сумел:</p> <ol style="list-style-type: none"> <li>заполнить / составить документы (анкеты, автобиографии и др.);</li> <li>сообщить общие сведения о себе в соответствии с формой, принятой в стране изучаемого языка.</li> </ol> <p>Языковые средства были употреблены правильно. Однако наблюдались некоторые языковые ошибки, не нарушившие понимание содержания (допускается 5-8).</p> <p>Используемая лексика соответствовала поставленной коммуникативной задаче.</p> <p>Демонстрировалось умение преодолевать лексические трудности.</p>	<p>Удовлетворительно ставится студенту, который сумел:</p> <ol style="list-style-type: none"> <li>заполнить / составить документы (анкеты, автобиографии и др.);</li> <li>сообщить общие сведения о себе в соответствии с формой, принятой в стране изучаемого языка.</li> </ol> <p>Учащийся сумел в основном решить поставленную речевую задачу, но диапазон языковых средств был ограничен.</p> <p>Были допущены ошибки (9-12), нарушившие понимание составленной</p>	<p>Неудовлетворительно ставится студенту, который не сумел заполнить/составить документы;</p> <ol style="list-style-type: none"> <li>сообщить общие сведения о себе в соответствии с формой, принятой в стране изучаемого языка.</li> </ol> <p>Учащийся сумел в основном решить поставленную речевую задачу, но диапазон языковых средств был ограничен.</p> <p>Были допущены многочисленные ошибки, нарушившие понимание составленной документации</p>
---	---	---	---	---

	было понятно носителю языка	Содержание документации было понятно носителю языка	документации	
--	-----------------------------	---	--------------	--

### Б) Личное письмо (письмо другу)

Задание на написание личного письма (письмо другу) относится к виду речевой деятельности «Письмо» и поэтому все критерии оценки данной речевой деятельности соответствуют данному типу заданий.

№	Критерии оценивания	3 балла	2 балла	1 балл	0 баллов
К1	Решение коммуникативной задачи	<b>Задание выполнено полностью:</b> даны полные ответы на три заданных вопроса. Правильно выбрано обращение, завершающая фраза и подпись. Есть благодарность, упоминание о предыдущих контактах, выражена надежда на будущие контакты	<b>Задание выполнено:</b> даны ответы на три заданных вопроса, НО на один вопрос дан неполный ответ. Есть 1–2 нарушения в стиле оформления письма И/ИЛИ отсутствует благодарность, упоминание о предыдущих /будущих контактах	<b>Задание выполнено частично:</b> даны ответы на заданные вопросы, НО на два вопроса даны неполные ответы ИЛИ ответ на один вопрос отсутствует. Имеется более 2-х нарушений в стиле оформления письма и в соблюдении норм вежливости	<b>Задание не выполнено:</b> отсутствуют ответы на два вопроса ИЛИ текст письма не соответствует требуемому объему
К2	Организация текста		Текст логично выстроен и разделен на абзацы; правильно использованы языковые средства для передачи логической связи; оформление текста соответствует	Текст в основном логично выстроен, НО имеются недостатки (1–2) при использовании средств логической связи И/ИЛИ делении на абзацы. ИЛИ имеются отдельные нарушения в структурном	Текст выстроен нелогично; допущены многочисленные ошибки в структурном оформлении текста письма ИЛИ оформление текста не соответствует нормам

			нормам письменного этикета	оформлении текста письма	письменного этикета, принятого в стране изучаемого языка
<b>К3</b>	<b>Лексикограмматическое оформление текста</b>	Использованы разнообразная лексика и грамматические структуры, соответствующие поставленной коммуникативной задаче (допускается не более 2-х языковых ошибок, не затрудняющих понимание)	Имеются языковые ошибки, не затрудняющие понимание (допускается не более 4-х негрубых языковых ошибок) ИЛИ языковые ошибки отсутствуют, но используются лексические единицы и грамматические структуры только элементарного уровня	Имеются языковые ошибки, не затрудняющие понимание (допускается не более 5 негрубых языковых ошибок) И/ИЛИ допущены языковые ошибки, которые затрудняют понимание (не более 1–2 грубых ошибок)	Допущены многочисленные языковые ошибки, которые затрудняют понимание текста
<b>К4</b>	<b>Орфография и пунктуация</b>		Орфографические и пунктуационные ошибки практически отсутствуют (допускается не более 2-х, не затрудняющих понимание текста)	Допущенные орфографические и пунктуационные ошибки не затрудняют понимание (допускается не более 3–4 ошибок)	Допущены многочисленные орфографические и пунктуационные ошибки и/или допущены ошибки, которые затрудняют понимание текста

**2.9. Критерии оценки монологического высказывания с визуальной опорой (презентация, видеоролик)**

<b>Что оцениваем</b>	<b>Фокус оценки</b>	<b>Критерий</b>	<b>Балл</b>
<b>Текст работы</b>	<b>Содержание и соответствие теме</b> (соответствие заявленной теме, исследовательский характер работы, самостоятельность исследования)	Текст работы соответствует заявленной теме; тема раскрыта полностью с привлечением интересных фактов по теме, приведены результаты самостоятельно проведенного исследования	3
		Текст работы соответствует заявленной теме; но тема раскрыта не до конца (недостаточное количество интересных фактов, в основном уже известная информация, приведены результаты чужих исследований)	2
		Текст работы соответствует заявленной теме; тема раскрыта слабо (мало информации, нет интересных фактов, не представлены результаты исследований)	1
		Текст работы не соответствует заявленной теме (при 0 за этот критерий ставится 0 за всю работу)	0
<b>Оформление работы</b>	<b>Структура работы</b> (наличие всех структурных элементов работы: актуальность темы, постановка проблемы, объект, цель, задачи, методы исследования, результат, выводы, список литературы).	Текст работы выстроен логично, присутствуют все структурные элементы работы	3
		Текст работы в целом выстроен логично, но отсутствует вступление / заключение и / или список литературы	2
		Текст работы выстроен нелогично, отсутствует вступление и заключение, список литературы ИЛИ два любых других структурных элемента работы	1
<b>Презентация</b>	<b>Содержание презентации</b> (наличие ключевых структурных элементов, релевантность контента)	Соблюден требуемый объем презентации; используется разнообразный наглядный материал (фото, картинки, карты, таблицы), на слайдах отсутствует избыточная информация	3

		Соблюден требуемый объем презентации, но недостаточно используется наглядный материал или несколько слайдов содержат избыточную информацию	2
		Требуемый объем презентации не соблюден или мало наглядного материала и практически все слайды перегружены информацией	1
<b>Презентация</b>	<b>Визуальное оформление</b> (представление наглядного материала)	Презентация красиво оформлена, хорошо подобран цвет фона и шрифта, размер используемого шрифта удобен для восприятия	2
		Презентация в целом хорошо оформлена, но имеются некоторые недостатки в подборе цвета фона и шрифта и / или размер шрифта на некоторых слайдах труден для восприятия	1
		Презентация скучно оформлена, плохо подобран цвет фона и шрифта и / или используемый на слайдах шрифт неудобен для восприятия	0
<b>Презентация</b>	<b>Лексико-грамматическое оформление, орфография и пунктуация</b>	В презентации допущено не более двух грамматических / лексических и 3 орфографических / пунктуационных ошибок	3
		В презентации допущено не более четырех грамматических / лексических и 4 орфографических / пунктуационных ошибок	2
		В презентации допущены многочисленные грамматические / лексические и орфографические / пунктуационные ошибки	1
<b>Выступление</b>	<b>Представление работы</b> (уровень владения материалом и регламент)	Выступающий уложился в отведенное для представления работы время; текст работы рассказывался с опорой на печатный текст	3



		Выступающий уложился в отведенное для представления работы время, однако текст работы больше читался с листа, чем рассказывался	2
		Выступающий не уложился в отведенное для представления проектной работы время или текст работы полностью читался с листа	1
<b>Выступление</b>	<b>Лексико-грамматическое оформление речи</b>	В речи использована разнообразная лексика, понятная аудитории, допущено не более 2-х языковых ошибок, не затрудняющих понимание	3
		В речи использована разнообразная лексика, в целом понятная аудитории, допущено не более 4-х негрубых языковых ошибок	2
		В речи использована разнообразная лексика, однако присутствует несколько слов, незнакомых для аудитории, которые затрудняют понимание сказанного, допущено не более 6-ти негрубых языковых ошибок или 2-3 грубых ошибок	1
		Допущены многочисленные языковые ошибки, которые затрудняют понимание сказанного	0
<b>Выступление</b>	<b>Фонетическое оформление речи</b>	Речь понятна: практически все звуки в потоке речи произносятся правильно: не допускаются фонематические ошибки, меняющие значение высказывания; соблюдается правильный интонационный рисунок и темп речи	2
		В целом, речь понятна, но присутствуют фонетические ошибки (не более 5) или фонематические (не более 2)	1
		Речь почти не воспринимается на слух	0

		из-за неправильного произношения многих звуков и многочисленных фонематических ошибок	
<b>Ответы на вопросы</b>	<b>Свобода владения материалом</b>	Выступающий четко и грамотно ответил на все заданные аудиторией вопросы	3
		Выступающий в целом справился с ответами на вопросы аудитории	2
		Выступающему не удалось ответить на большинство вопросов аудитории	1

## 2.10. Критерии оценки постера (плаката)

### Основные критерии для оценивания плаката

1. Достоверность (научная грамотность используемых понятий)
2. Полнота (наличие всех понятий и определений по теме)
3. Наглядность (цвет, шрифт, способы расположения материала)
4. Аккуратность

### Критерии оценивания:

«4-5» выставляется, если плакат выполнен в соответствии с заданной темой, соблюдены все требования к его оформлению;

«3» выставляется, если основные требования к оформлению плаката соблюдены, но при этом допущены недочеты, например: имеются неточности в изложении материала, допущены ошибки при использовании научных понятий; имеются упущения в оформлении;

«2» выставляется, если тема плаката не раскрыта, обнаруживается существенное непонимание проблемы; плакат студентом не представлен.

## 2.11. Формирование ОК/ПК по видам контрольно-оценочных средств

Код и наименование формируемых компетенций	Раздел/Тема	Виды контрольно-оценочных средств
ОК 01. Выбирать способы решения задач профессиональной деятельности применительно к различным контекстам ОК 02. Использовать современные средства поиска, анализа и интерпретации информации, и информационные технологии	<b>Р 1 Тема 1.1, 1.2, 1.3, 1.4, 1.5, 1.6, 1.7,1.8</b>	Заполнение формы-резюме, Письмо (другу) Презентация (монолог с визуальной основой), постер, ролевая игра Заметка о колледже, Ролевая игра “Продавец-покупатель” Письмо-инструкция «Профилактика несчастных

<p>для выполнения задач профессиональной деятельности ОК 04. Эффективно взаимодействовать и работать в коллективе и команде</p>		<p>случаев на работе и порядок их устранения» Тест Устный опрос.</p>
<p>ОК 01. Выбирать способы решения задач профессиональной деятельности применительно к различным контекстам ОК 02. Использовать современные средства поиска, анализа и интерпретации информации, и информационные технологии для выполнения задач профессиональной деятельности ОК 04. Эффективно взаимодействовать и работать в коллективе и команде ОК 09. Пользоваться профессиональной документацией на государственном и иностранном языках</p>	<p><b>Р 2 Тема 2.1, 2.2, 2.3, 2.4, 2.5 п-о/с<sup>2</sup></b></p>	<p>Тест Проект. Ролевая игра «Посещение музея»/«Посещение театра»/«Экскурсия по городу. Осмотр достопримечательностей» Круглый стол-дебаты “Преимущества и недостатки применения техники и инновационных технологий” Доклад с презентацией “Знаменитые личности в моей профессии” Видеозапись выступления QUIZ: Frequently asked questions (FAQs) about VK/Telegram? Разработка плана продвижения колледжа</p>

### 3. ФОНД ОЦЕНОЧНЫХ СРЕДСТВ

#### 3.1 Для входного контроля

##### Тестирования

English Placement test (English Unlimited)

- Choose the best answer for each question.
- Stop when the questions become too difficult.
- Spend no more than 40 minutes on the test.

1. Where \_\_\_ from? - I'm from Russia.  
A you are B you C are you
2. We have \_\_\_ house in Moscow.  
A any B a C an
3. I have two \_\_\_ : a boy and a girl.  
A sons B daughters C children
4. I work in a \_\_\_\_. I'm a doctor.  
A hospital B hotel C supermarket
5. This is my brother. \_\_\_ name's Paul.  
A Her B His C He's
6. \_\_\_ five people in my family.  
A They are B There is C There are
7. I get up \_\_\_ 7 o'clock in the morning.  
A for B at C in
8. I like apples, but I \_\_\_ bananas.  
A don't like B like C do like
9. Excuse me, \_\_\_ speak French?  
A do you B you do C you
10. How much are \_\_\_ shoes?  
A this B these C that
11. Where are my glasses? - They're \_\_\_ the table.  
A at B on C in
12. My sister \_\_\_ tennis very well.  
A plays B play C playing
13. I usually go to work \_\_\_ train.  
A on B with C by
14. I don't see my parents very often \_\_\_ they live in South Africa.  
A so B but C because
15. Rosie stayed \_\_\_ home yesterday afternoon.  
A in B at C to
16. Last night I \_\_\_ to the cinema.  
A went B did go C was
17. The \_\_\_ is quite expensive but the food there is excellent.  
A film B restaurant C book
18. Do you want to listen to music or \_\_\_ TV?  
A see B look C watch
19. I was in Scotland. \_\_\_ were you at the weekend?

- A When B Where C What
20. Yes, it was fun. \_\_\_ you have a good time at the party?  
A Did B Were C Had
21. Are you \_\_\_ English teacher?  
A Maria B Marias' C Maria's
22. Bob will meet \_\_\_ at the airport.  
A us B we C our
23. I'm going to a concert tonight. \_\_\_ you like to come?  
A Do B Are C Would
24. \_\_\_ use your dictionary? - Sure. Here you are.  
A Could I B Could you C Do I
25. I like this apartment but the \_\_\_ is too expensive for me.  
A money B rent C cost
26. Excuse me, how do I \_\_\_ to the bus station?  
A come B get C arrive
27. Do you sell stamps? - Yes, we do. How \_\_\_ do you want?  
A any B many C much
28. Sorry I'm so late. - That's \_\_\_\_\_.  
A OK B great C right
29. I'd like \_\_\_ milk in my coffee, please.  
A some B any C a
30. \_\_\_ a bus stop near my flat.  
A It's B Here's C There's
31. Is this a good time to talk? - Sorry, no. I \_\_\_ dinner.  
A cook B am cooking C cooking
32. I think cycling is more dangerous \_\_\_ driving.  
A As B like C than
33. We \_\_\_ going to the theatre next Saturday.  
A will B do C are
34. \_\_\_ meet for coffee some time soon.  
A Let's B Do you C Shall they
35. Kamal has got a holiday home near \_\_\_ sea.  
A a B the C some
36. If you've got a headache, you \_\_\_ go home.  
A should B did C had
37. \_\_\_ ever been to New York?  
A Have you B Are you C Did you
38. I only get about five hours' sleep a night. - That's not \_\_\_\_\_.  
A enough B lot C too much
39. Did Amina finish the report? - No. She \_\_\_ it tomorrow.  
A finishes B is going to finish C finished
40. Paula \_\_\_ loves working with children.  
A very B really C much
41. Is Ottawa the capital of Canada? I think \_\_\_\_\_.  
A is B yes C so D right

42. We never \_\_\_ a television when I was a child.  
A have had B hadn't C had D didn't have
43. We paid the restaurant bill \_\_\_ credit card.  
A to B with C on D by
44. The last time I \_\_\_ Joanna was in Paris.  
A have seen B saw C see D was seeing
45. If you \_\_\_ money from a friend, you should always pay it back promptly.  
A borrow B earn C spend D lend
46. Can I make myself a cup of coffee? - Of course. You \_\_\_ to ask.  
A haven't B mustn't C needn't D don't have
47. I \_\_\_ a lot of sport in my free time.  
A do B practise C make D exercise
48. \_\_\_ anywhere interesting recently?  
A Do you go B Have you been C Are you going D Will you go
49. It's Walter's birthday on Friday. He \_\_\_ be 30, I think.  
A should B can C will D shall
50. Learning the piano isn't as difficult \_\_\_ learning the violin.  
A like B so C than D as
51. If the weather \_\_\_ bad tomorrow, we can go to a museum.  
A will be B was C is D would be
52. About a billion cans of Coca-Cola \_\_\_ drunk around the world every day.  
A is B are C was D were
53. My mum's not very well. - Oh, \_\_\_  
A it doesn't matter B I do apologise C sorry to hear that D not bad, thanks.
54. Hans isn't here. He \_\_\_ to see his grandmother. He'll be back tomorrow.  
A has gone B had been C has been D had gone
55. Would you mind changing my appointment? \_\_\_ time on Friday is fine.  
A Next B All the C Every D Any
56. When I was a child, I \_\_\_ climb the wall and jump into our neighbours' garden.  
A would B did C have D used
57. Have you finished \_\_\_ the wall yet?  
A paint B to paint C painting D painted
58. Lena used to find work boring \_\_\_ she became a nurse.  
A unless B until C if D since
59. Can you help me? I've tried \_\_\_ hotel in the city and can't find a room.  
A many B any C every D all
60. If I \_\_\_ closer to my office, I could walk to work.  
A lived B would live C had lived D live
61. I \_\_\_ outside the cinema when suddenly a police car arrived.  
A stood B was standing C have stood D am standing
62. Shall we go to The Riceboat for dinner? - It \_\_\_ be fully booked. They're sometimes busy on Monday.  
A will B may C can D must
63. We've \_\_\_ come back from a trip to India. It was amazing.  
A already B yet C just D only

64. I've got to be at work in five minutes. - Don't worry, I \_\_\_ you a lift if you want.  
A give B am giving C 'll give D 'm going to give
65. My doctor advised me \_\_\_ more exercise.  
A take B taking C having taken D to take
66. I couldn't \_\_\_ up with the noise in the city, so we moved to the countryside.  
A put B live C set D take
67. There's no name on this dictionary. - It \_\_\_ be mine then. Mine's got my name on the front.  
A might not B mustn't C won't D can't
68. Julia \_\_\_ married since she was 20.  
A is B was C has been D is being
69. Don't worry if I \_\_\_ late tonight. I'm going to the gym after work.  
A am B will be C would be D was
70. I've got a terrible headache, and it won't go away. - Have you tried \_\_\_ some aspirin?  
A to take B take C took D taking
71. Boxing is a sport \_\_\_ requires a lot of speed and fitness.  
A it B that C what D where
72. Jon \_\_\_ working on this project for a couple of months so he hasn't made much progress yet.  
A is only B has only been C was only D had only been
73. I was wondering \_\_\_ I could ask you some questions. - Sure, go ahead.  
A what B if C that D how
74. What clothes should I pack for a trip to Boston? - Well, it depends \_\_\_ the time of year that you go.  
A on B with C up D to
75. Do you ever ask your neighbours to do favours \_\_\_ you?  
A for B to C with D about
76. Some married couples seem to get more \_\_\_ over time.  
A alike B same C like D equal
77. I don't know how much this card costs. The price label's \_\_\_ off.  
A gone B taken C done D come
78. I've finished this salad and I'm still hungry. I \_\_\_ ordered something more filling.  
A must have B would have C should have \_\_\_ D may have
79. Ben got the job because he \_\_\_ a very good impression at his interview.  
A made B did C put D took
80. Salsa music always \_\_\_ me of my trip to Cuba.  
A remembers B realises C recognizes D reminds
81. I \_\_\_ to be picking Tom up at the station but I've lost my keys.  
A am supposed B am requested C am intended D am obliged
82. How about going to Colours nightclub? - There's no \_\_\_ I'm going there. It's awful!  
A hope B way C time D opportunity
83. By the age of 18, I \_\_\_ not to go to university.  
A had decided B decided C have decided D was deciding
84. I'm afraid your car \_\_\_ repaired before next week.  
A hasn't been B wasn't C wouldn't be D can't be
85. The amount of organically grown food on sale has \_\_\_ enormously in recent years.

- A raised B lifted C increased D built
86. Can you believe it? A woman has been \_\_\_ for hacking into the computer of her online virtual husband.  
A accused B suspended C arrested D suspected
87. You may borrow my laptop \_\_\_ you promise to look after it.  
A unless B in case C As long as D Although
88. It's a huge painting. It \_\_\_ taken ages to complete.  
A must have B can't have C should have D won't have
89. Pierre tends to put \_\_\_ dealing with problems, rather than dealing with them immediately.  
A down B off C over D away
90. If the taxi hadn't stopped for us, we \_\_\_ standing in the rain.  
A were still B would still be C are still D will still be
91. My mother's Italian, so \_\_\_ the language has been quite easy for me.  
A to learn B learn C having learned D learning
92. \_\_\_ I had the talent, I still wouldn't want to be a movie star.  
A In case B Even if C Provided that D However much
93. The factory workers threatened \_\_\_ on strike if they didn't get a pay rise.  
A going B to go C that they go D to have gone
94. I was about to go to sleep when it \_\_\_ to me where the missing keys might be.  
A remembered B happened C appeared D occurred
95. There's going to be a new department at work. They've asked me to \_\_\_ it up.  
A take B set C put D bring
96. If the film is a \_\_\_ success, the director will get most of the credit.  
A big B high C large D good
97. By the end of today's seminar I will \_\_\_ to each of you individually.  
A speak B have spoken C be speaking D have been speaking
98. This is a photo of my little sister \_\_\_ ice cream on the beach.  
A eat B eating C was eating D having eaten
99. Our students take their responsibilities very \_\_\_\_\_.  
A considerably B thoroughly C seriously D strongly
100. Pia was \_\_\_ delighted with the birthday present.  
A very B completely C fairly D absolutely

Ответы и интерпретация результатов

	Starter		Elementary		Pre-int.		Intermediate		Upper Int.
1	C	21	C	41	C	61	B	81	A
2	B	22	A	42	C	62	B	82	B
3	C	23	C	43	D	63	C	83	A
4	A	24	A	44	B	64	C	84	D



5	B	25	B	45	A	65	D	85	C
6	C	26	B	46	D	66	A	86	C
7	B	27	B	47	A	67	D	87	C
8	A	28	A	48	B	68	C	88	A
9	A	29	A	49	C	69	A	89	B
10	B	30	C	50	D	70	D	90	B
11	B	31	B	51	C	71	B	91	D
12	A	32	C	52	B	72	B	92	B
13	C	33	C	53	C	73	B	93	B
14	C	34	A	54	A	74	A	94	D
15	B	35	B	55	D	75	C	95	B
16	A	36	A	56	A	76	A	96	A
17	B	37	A	57	C	77	A	97	B
18	C	38	A	58	C	78	D	98	B
19	B	39	B	59	B	79	A	99	C
20	A	40	B	60	A	80	D	100	D

### Вопросы для устного собеседования

#### Introductory questions

What's your name? How do you spell your surname? Where are you from?  
Did you learn English at school? For how many years?

#### Starter

- 1 What do you do? Do you work or are you a student?
- 2 Tell me about your family.
- 3 What do you do in your free time? (Do you play football or any sports?)
- 4 What do you do every day? What time do you get up / start work?
- 5 Tell me about the town where you live.

#### Elementary

- 6 Tell me about something you can do well. (Can you swim? Can you cook?)
- 7 How often do you usually see your friends? (What do you do together?)
- 8 Where do you live? Tell me about your home.

- 9 What are you going to do at the weekend?  
 10 Have you been to an English-speaking country? Tell me about your visit. (OR Tell me about an interesting place you have been to.)

### Pre-intermediate

- 11 Tell me about something that you did with your friends/family recently. Why did you enjoy it?  
 12 Tell me about the weather in your country. Which is your favourite season and why do you like it?  
 13 Imagine that I am a visitor to your country. What advice would you give me?  
 14 Can you tell me about an object that is special for you? Why is it special?  
 15 Where do you live - in a house or an apartment? What's it like?

### Intermediate

- 16 What sort of television programmes do you like?  
 17 How do you keep in touch with your friends and family (by phone/email)? How do you think communication might change in the future?  
 18 Tell me about the last film you saw at the cinema (or the last book you read). Would you recommend it?  
 19 Think about an interesting person you have met. What is he/she like?  
 20 Have you ever been on a journey where something went wrong?

### Upper-intermediate

- 21 Tell me about something you are good at.  
 22 Can you tell me about a famous landmark/person in your country? What do you know about it/them?  
 23 What do you use the internet for? Do you think it will ever replace books and newspapers? Why / why not?  
 24 If an English person wanted to learn your language, how should they do this and why?  
 25 Where do you see yourself in five years' time?

## 3.2. Для текущего контроля

### Тематика проектов, ролевых игр

№ темы	Тематика
1.2.	Презентация «Молодежь в современном обществе»
1.2.	Ролевая игра: «Досуг молодежи: увлечения и интересы»
1.3.	Презентация «Мой колледж»
1.4.	Ролевая игра «Покупки»
1.8.	Презентация «Популярные туристические места в России»
2.1.3.	Ролевая игра «Собеседование»
2.1.4.	Круглый стол «Моя будущая профессия»
2.2.	Ролевая игра «Посещение музея»/ «Посещение театра»/«Экскурсия по городу. Осмотр достопримечательностей»

2.2.	Презентация «Знаменитые музеи/художники/архитекторы/истории создания картин, скульптур и т.п.»
2.3.	Круглый стол-дебаты “Преимущества и недостатки применения техники и инновационных технологий”
2.3.2.	Ролевая игра-ситуация “Помоги другу/однокурснику решить проблему с техникой”
2.4.	Презентация “Знаменитые личности в моей профессии”
2.5.	Презентация «Деловое общение»
2.5.5.	Презентация (групповой проект) “Продвижение моего колледжа”

## Тема 1.2 Молодёжь в современном обществе. Досуг молодёжи: увлечения и интересы

### Ролевая игра “Моя команда”

You need to make a team to work together. You can have only four people in your group. Who will you take?

Step 1. Write 8 questions to learn about people around you. You can write questions about hobbies, interests, and professional qualities and skills of people around you.

Step 2. Ask as many people around you as possible. You have got about 25 minutes. Write down short notes about your partners’ answers.

Step 3. Choose three people you would take in your team. Tell your class who you will work with and why.

Sample answer.

Step 1. (for all levels)

- 1) Do you like music?
- 2) Can you cook?
- 3) Have you ever thought about becoming a(n)... (cook/ engineer/ photographer, etc.)?
- 4) Do you like working with computers?
- 5) Which countries did you visit?
- 6) How often do you do voluntary work?
- 7) Do you like working in a laboratory?
- 8) What transport can you drive?

Step 3.

A1

I take Misha, Pavel and Sonya in my team. Misha and Sonya are good with computers and people. It is helpful in our profession. Pavel and Misha like working in a laboratory and Sonya speaks German and Chinese. We all can work in one team because we can make different things in one project. We all love pop music and we can go to karaoke in our free time.

A2

Misha, Pavel and Sonya are great for my team. Misha and Sonya are helpful because they are interested in computers and people. The boys are fond of doing experiments in a laboratory. On the other hand, Sonya, like me, speaks foreign languages. We can share the tasks on the projects. In our free time, we might go out together because we all love pop music and singing in karaoke.

B1

The most suitable classmates for my team are Misha, Pavel and Sonya. Misha and Sonya can be responsible for technical tasks because they are keen on computers. The boys love laboratory work, while Sonya and I are good at languages. We all might do various tasks to work effectively. We could get on in our free time as well. Pop music is our favourite, and we might spend free time in a karaoke club, for instance.

### **Тема 1.3 Условия проживания в городской и сельской местности.**

Проект “Мой колледж”

A1

You want to tell your friend about your college. Prepare a short presentation, use some photos.

In your presentation write:

- 1) the name of the college
- 2) where it is located (city, region)
- 3) how old it is
- 4) describe a building (old/modern, big/small etc) and classrooms
- 5) write your opinion about your college.

You need to write 60-80 words.

A2 и ВЫШЕ

You want to tell your friend about your college. Prepare a short presentation, use some photos.

In your presentation write:

- 1) the name of the college
- 2) where it is located (city, region)
- 3) when it was founded
- 4) describe the building, classrooms and equipment
- 5) write 1 interesting fact about your college
- 6) write your opinion about studying at your college

You need to write 100-120 words.

Sample answer:

A1

(I want to tell you about my college.) This is the Teacher-training college. It is in Kolomna, the Moscow region. My college is in the center of the city. It is more than 50 years old. The building is not new, but it is very beautiful. There are 3 floors in it. The classrooms are big and

comfortable. We have computers, video projectors and interactive whiteboards in our classrooms. I like my college a lot and I think it is the best college in the world.

A2 и выше

(I would like to tell you about my college.) This is the Teacher-training college. It is located in a beautiful old city Kolomna, the Moscow region. My college is in the central part of the city. It was built more than 50 years ago. The building is not new but it is very beautiful. There are 3 floors in it. The classrooms are big, bright and comfortable. They are all equipped with computers, video and interactive whiteboards. There are a lot of outstanding people, who studied in our college. Their photos are in the lobby, on the board of honor. I can say that studying in my college is both hard work and pleasure.

#### **Тема 1.4 Покупки: одежда, обувь и продукты питания.**

Ролевая игра-диалог между покупателем и продавцом.

A1

You are a customer (Student A) and a shop assistant (Student B). You are in a clothes shop.

Card 1A -Customer

Step 1.

Read the plan and write what you can ask and say.

- greet the shop assistant
- ask for a pair of jeans.
- you like black
- if there aren't any black, ask for a pair of blue jeans.
- you are size 40
- agree to have a look at the blue jeans.
- ask if you can try them on.
- ask about the price
- buy the jeans
- thank the shop assistant for help
- say good-bye

Card 2.

Student B- You are the shop assistant.

Step 1. Read the plan and write what you can ask and say.

- start a talk,
- greet the customer and ask if you can help him/her
- ask what colour the customer wants
- you have only blue and grey jeans in a shop
- offer him/ her blue or grey ones
- ask about his/her size
- say if he/she can try them on

- say how much they cost
- thank a customer,
- say goodbye.

Step 2. Play your roles.

A2 и выше

You are a customer (Student A) and a shop assistant (Student B). You are in a clothes shop.

Card 1.

Student A- You are the customer. You want to buy a pair of trainers.

Step 1. Read the plan and make some notes. You have 2-3 minutes to think.

- greet the shop assistant
- ask for a pair of trainers.
- you are size 38 and you like bright colours
- you don't like the colour the shop assistant has showed you, because it is light green, ask is they have anything else
- ask what material it's made of
- ask if you can try them on
- ask about the price
- buy the trainers
- thank a shop assistant for help
- say good-bye

Card 2.

Student B- You are the shop assistant.

Step 1. Read the plan and make some notes. You have 2 minutes to think.

- start a talk
- greet the customer and ask if you can help him/her
- ask what colour and size the customer is interested in
- offer him/her green trainers
- if the customer doesn't like the colour, offer him other colours.
- say if he/she can try them on
- if the customer asks you, tell him/her that they are made of leather
- if the customer asks you, tell him/her that he looks great in them
- say how much they cost
- thank a customer,
- say goodbye

Step 2. Play your roles.

Sample answer.

(C-customer, SA-shop assistant)

A1

SA: Good morning/ hello, can I help you?

C: Yes, please. I want a pair of jeans. I like black.

SA: I'm sorry. We don't have black jeans. We have blue or grey jeans.

C: Blue please.

SA: What size do you wear?/What size?

C: 40, please

SA: Here you are.

C: Can I try them on?

SA: Yes, of course.

C: How much do they cost?/How much are they?

SA: 1500 roubles, please.

C: Here you are.

SA: Thank you.

C: Thank you very much for help. Good bye.

SA: Good bye.

A2 и выше

SA: Good morning/ hello, can I help you?

C: Yes, please. I'd like a pair of trainers.

SA: What colour would you like to look at?

C: Well, I like bright colours.

SA: We have very nice green trainers. Would you like to look at them?

C: Yes. Sure.

SA: What size do you wear?

C: 38, please

SA: Here you are. Would you like to try them on?

C: Oh, no, thanks. I don't like this light green colour. Can you show anything else, please? (Do you have any other colours?)

SA: I see. Have a look at these yellow ones, please.

C: Oh, they look great. What are they made of?

SA: They are made of leather/ Leather ones.

C: Can I try them on?

SA: Yes, of course.

C: How much do they cost?/How much are they?

SA: 2000 roubles, please.

C: I'd like to buy them./I'll take them.

SA: Good choice. (They look great on you)

C: Thank you very much for help. Good bye.

SA: Good bye. We'll be happy to see you again.

Отзыв на магазин продуктов/одежды/обуви

A1

You have received an sms from your friend, he/she asks you where he/she can do some shopping. Write a shop review.

In your message write:

- what the name of the shop is
- where the shop is
- what things he/she can find in a shop (types of clothes, brands)
- if you like/ dislike this shop; why/why not

Write 30-45 words

A2 и выше

You have received an sms from your friend, he/she asks you where he/she can do some shopping. Write a shop review.

In your message write:

- what the name of the shop is
- where the shop is located
- how often you do the shopping there
- what things he/she can find in a shop (types of clothes, brands)
- if you like/ dislike this shop; why/why not

Write 40-60 words

Sample answer:

A1

Hi! Go to "Familiya". It's next to my house. There are a lot of jeans, trainers, T-shirts and jackets. I like it/I love it because I can buy cheap and modern clothes there.

A2 и выше

Hi! What about "Familiya"? It's next to my house. I don't often do the shopping there. You can find a lot of modern things there such as jeans, jackets, trainers and T-shirts. I love going there when I have some pocket money. I can always find something unusual there.

**Тема 1.5 Здоровый образ жизни и забота о здоровье: сбалансированное питание. Спорт. Посещение врача**

**Письмо-инструкция «Профилактика несчастных случаев на работе и порядок их устранения»**

A1

Write an instruction for your foreign co-worker "How not to have health problems at work and what to do if you have". Write about:

- where you will work;



- work conditions (wet, dry, cold, hot, rainy, etc);
- what you mustn't do at work because it's dangerous;
- what you can do if you have a temperature/a cut/a burn, etc

Use between 60-70 words.

**A2 и выше**

Write an instruction for a foreign co-worker "How to avoid emergency situations at work and what to do if you have these". Write about:

- your future job;
- working conditions;
- what emergency situations can occur;
- what to do in each extreme case.

Use between 100-120 words.

**Sample answer (A1)**

I work as a baker.

It's often very hot.

You mustn't run, jump, roller-skate, throw or hit something in the bakery.

If you have a burn, you can use a plaster.

If you have a cut, use a plaster, too.

If you have a headache, take a pill.

If you have a temperature, go home because you can fall at work.

**Sample answer (для A2 и выше)**

I work as a builder on a construction site. It can be hot in summer, rainy in autumn and freezing in winter.

Follow the rules:

Don't run!

Don't jump!

Don't throw heavy things!

Don't fall!

Don't use sharp tools and instruments without gloves!

You won't have a headache if you drink water and eat regularly!

If you have a cut or a burn, use a plaster.

If you have a backache, go to a doctor.

If you catch a cold or have a temperature, you can faint and hurt something. That's why stay at home or go to a doctor immediately.

If you have pain in your chest or break a leg, call an ambulance. That's dangerous!

**Тема 1.6 Туризм. Виды отдыха**

**Тестирование**

A1

Match the questions (1-12) with the answers (A-L)

1. What's the best way to get there?	A. No, you have to change in Singapore.
2. How much is that?	B. Two and a half hours.
3. Is it better to fly or go by train?	C. Probably by taxi.
4. Where does the bus leave from?	D. It depends - flying's much faster.
5. Is the flight direct?	E. Yes, sure.
6. What time do we get there?	F. No, it's direct.
7. Do I need to change?	G. £27.50.
8. Could you stop here, please?	H. About 50 miles.
9. How far is it?	I. The central bus station.
10. Is this the bus for London?	J. No, you want the blue one over there.
11. How long is the journey?	K. Just after 11.00.
12. How often do the buses go to the city centre?	L. Every ten minutes or so.

Now listen to these announcements. Can you complete the answers to the questions?

The train to London Paddington is leaving from platform 13) \_\_\_\_, not platform 14) \_\_\_\_.

The train from London King's Cross is 15) \_\_\_\_ minutes late, and is now arriving at 17.15.

Flight BA1462 to Newcastle is now boarding at gate 16) \_\_\_\_.

All British Airways flights leave from terminal 17) \_\_\_\_.

The flight takes 55 minutes, and arrives at 18) \_\_\_\_ local time.

Read the article and choose the correct option for questions below.

The famous Trans-Siberian railway line goes from Moscow to Vladivostok, but there's another railway line about 650 kilometres north of the Trans-Siberian. This is the Baikal-Amur Mainline (BAM). A special train, the *Matvei Mudrov* medical train, travels along its 4,000 kilometres. There are usually between twelve and fifteen doctors on the train. The train stops for a day at places along the BAM. The people who live in small towns and villages come to the train for medical attention. There are no doctors or hospitals in their towns or villages. For these patients, their health centre is on the train.

The *Matvei Mudrov* was named after a Russian doctor in the nineteenth century. Nowadays, the *Matvei Mudrov* visits each town or village on the BAM twice a year. In the village of Khani (population 742), the patients include a man with two broken ankles and a teenage girl. She had appendicitis a month ago and she was lucky to travel to a town three hours away for an operation. The *Matvei Mudrov* doesn't have any equipment to do operations. The doctors can diagnose

their patients' medical problems and recommend treatment and medicines. The train has a laboratory for blood and urine tests and a number of medical testing machines. The patients like the doctors on the train. They say they are honest and good at their jobs.

Next stop is a town called Berkakit. About 4,000 people live here. There is a queue to see the doctors. Mikhail Zdanovich is waiting for his turn. He's 61 years old and he came to Berkakit in 1976. At the time, only about a hundred young people lived in Berkakit. It was a new town. Zdanovich met a woman who worked at the town bakery. They married and stayed in the town. When Zdanovich walks into the doctor's office she says 'Oh, Mikhail, I recognised your voice.' He has a problem in his shoulder. The doctor writes a letter to say that he can't work, he must have an operation. He leaves, happy, and then he returns a few minutes later. He brings freshly cooked pies and some goat's milk.

For the people who live in this remote part of Russia, the *Matvei Mudrov* is more than a medical train. It's a social connection to the community of their country.

19 What is the BAM?

- a) a part of the Trans-Siberian railway
- b) a railway line that crosses part of Russia
- c) a train for doctors to travel on

20 What main service does the Matvei Mudrov train offer?

- a) diagnosing people's health problems
- b) doing operations in emergencies
- c) visiting the doctors in small towns

21 Where does the Matvei Mudrov train stop?

- a) in the towns that have health centres
- b) in the villages and towns along the BAM railway line
- c) in villages with under 1,000 people

22 According to the article ...

- a) the BAM is 650 kilometres long.
- b) the BAM is 4,000 kilometres long.
- c) the BAM only has one train service.

23 What happens when the Matvei Mudrov train stops in a village?

- a) People come to the train to see the doctors.
- b) The doctors visit people at home.
- c) The doctors visit the local health centre.

24 According to the article ...

- a) Matvei Mudrov was the name of a doctor.
- b) the BAM was built as a medical railway.
- c) the train was the idea of a Russian doctor.

25 In Khani ...

- a) a girl needs an operation.
- b) one patient has broken bones.
- c) there are two patients.

26 What's the patients' opinion of the train's doctors?

- a) bad

b) not good or bad

c) good

27 In Berkakit ...

a) the doctor sees a patient she knows.

b) the doctor treats a man's shoulder.

c) the doctor visits the town bakery.

28 Mikhail Zdanovich ...

a) can go back to work after seeing the doctor.

b) isn't satisfied with the doctor's opinion.

c) offers food to the doctor after the visit.

A2

Read the text. Put the events below in order.

Heat, cold, mountains, deserts, illness, and animals. All of these were possible dangers when Nick Bourne decided to run from one end of Africa to the other - a journey that many people thought was impossible.

Bourne began his run in northern Egypt in October 1997. His adventure nearly ended 500 miles later while he was waiting to cross the Sudanese border - the Egyptian military stopped him and refused to let him leave the country.

Eventually, he flew to Cape Town and started again on 21 January 1998. Every day he got up at 3.30 a m., ate a breakfast of cereal, and started running. After 20 miles he stopped for a rest and had a pasta lunch, before running another 20 miles. He drank up to 15 litres of liquid a day.

He had some incredible experiences. He was crossing the Kalahari Desert in temperatures of 62°C when he came face to face with a giant cobra. In Zambia his heartbeat went up from 135 a minute to over 190, and his doctor found that he had malaria. He saw lions and ran through a herd of elephants, and a swarm of bees attacked him while he was running through Tanzania. He celebrated his 28th birthday with a chocolate cake in the shadow of Kilimanjaro.

After eleven months and 6,021 miles he arrived at the Pyramids and finished perhaps the most amazing run ever.

20 miles = 32 kilometres

- A. He saw a snake.
- B. He decided to start from South Africa.
- C. He started for the first time.
- D. He arrived at the Pyramids.
- E. He started for the second time.
- F. A swarm of bees attacked him.
- G. He became ill.
- H. He crossed the border into Egypt.
- I. He celebrated his birthday.
- J. He flew to Cape Town.

Complete the questions in this dialogue.

A I got back from my holiday last week.

B Where 11) \_\_\_ ?

A Peru.

B Really? What 12) \_\_\_ ?

A It was fantastic, really great.

B How long 13) \_\_\_ ?

A Three weeks altogether - I wanted to stay longer!

B 14) \_\_\_ expensive?

A Well, the flight was, but it was cheap when we got there.

B 15) \_\_\_

A My sister and her boyfriend.

B 16) \_\_\_ any problems?

A Nothing serious. I lost my watch.

B How 17) \_\_\_ happen?

A We were staying in a cheap hotel and I left it in the bathroom.

B 18) \_\_\_ go back?

A Yes, I'd love to. Maybe next year...

You are going to listen to a podcast recorded by a travel journalist about Manga cafes in Japan.

Decide what you can do in Manga Cafes. Write Y for yes, N for No

19. stay overnight

20. read comic books

21. buy comic books

22. meet Manga artists

23. watch videos

24. eat

25. wear your shoes in the room

26. drink

27. have a shower

28. stand in your room

B1

Complete sentences 1 to 10. Use these words.

down of off on onto to

1 We checked \_\_\_ the flight in good time.

2 But we were delayed due \_\_\_ engine trouble.

3 We got \_\_\_ the plane two hours late.

4 And we eventually took \_\_\_ at 2.00 p.m.: five hours late.

5 But then we were diverted \_\_\_ Delhi.

6 There was a severe lack \_\_\_ information.

7 When we landed, we all got \_\_\_ the plane.

8 They made sure that no one was \_\_\_ board because 9 \_\_\_ the danger of fire.

10 We eventually touched \_\_\_ in London seven hours late.

Read the text. Are the sentences true (T) or false (F)?

### The Hub

Sometimes, you fly not to your destination, but to a 'hub'. In other words, you fly to an airport to catch a plane to fly to another airport. You are in transit. You sit in a big room where all the seats are facing in the same direction, like the seats in a theatre. But there is no show. There is nothing.

You begin to feel ill. You do not know what time it is. In many airports, each terminal is the same as every other terminal. The corridors are the same as each other. But gate 36 may be hundreds of metres from gate 35, in any direction; it's easy to make a mistake.

I was once at Zurich airport. The weather was bad and the plane was delayed. I was drinking coffee at a bar and reading a book. Outside, the weather had got worse. Time passed. When the flight was called, I picked up my bags and moved towards the gate. I went down a corridor, down some steps, along a bit, down a bit. Then, just as I got to the gate, I realized I had left my book in the bar.

I tried to remember the route I had taken so I could do it in reverse. I was successful. The book was still there.

Then I started running back. I ran down staircases, along corridors. I ran past a shop selling magazines. At some point, I knew that I had taken the wrong turn. At another point, I panicked.

11. You land at a 'hub' to catch another plane.
12. It is easy to go to the wrong gate.
13. The man realized he had forgotten his book when he got on the plane.
14. When he went back, he couldn't find the book.
15. He got lost in the airport.

Listen to the track. Choose the correct answers for the following questions.

16 The writer's point of view seems to indicate that he or she \_\_\_\_\_  
a works for the Indian government

b doesn't believe the tourist trade can grow in the rainy season

c thinks that the rainy season in India is a great travel opportunity

17 Who does *a billion people* refer to at the beginning?

a) the population of India

b) the farm workers in India

c) people in countries affected by the monsoon

18 Sajjan Garh Palace is now a \_\_\_\_\_

a) summer home for royalty

b) luxury hotel for monsoon visitors

c) wildlife sanctuary

19 Which is NOT true about Alexander Frater's book?

a) He writes about living in Mumbai for the whole monsoon.

b) He discusses how people visit India to be "healed" by monsoons.

c) He speaks to people in India about their views on the monsoon.

20 The phrase *washed streets and fresh leaves* refers to the monsoon as a \_\_\_\_\_

- a) cleansing and renewing force
- b) blessing for farmland and farm workers
- c) time for honor and tradition

Read the following sentences. Listen to the track again and check whether they are true (T) or false (F).

- 21 The number of tourists to India drops significantly during the monsoon.
- 22 The government is trying to increase tourist numbers during the monsoon.
- 23 Visiting India during the rainy season is more expensive than other times of the year.
- 24 Most festivals are held before the monsoon begins.
- 25 The Rath Yatra festival is famous for its boat races.
- 26 Many hotels have open areas for guests to enjoy the rain.

### Answer Key

A1	A2	B1
1) C	1. C	1. onto
2) G	2. B	2. to
3) D	3. J	3. on
4) I	4. E	4. off
5) A	5. A	5. to
6) K	6. G	6. of
7) F	7. F	7. off
8) E	8. I	8. on
9) H	9. H	9. of
10) J	10. D	10. down
11) B	11. did you go	11. T
12) L	12. was it like	12. T
13) 5/five	13. was it/was the trip	13. F
14) 7/seven	14. was it	14. F
15) 35/ thirty-five	15. who did you go with/who did you travel with	15. T
16) A34	16. did it	16. c
17) 4/four	17. did you have	17. b
18) 2.30	18. would you like to	18. c
19) b	19. Y	19. a
20) a	20. Y	20. a
21) b	21. Y	21. T
22) b	22. Y	22. T
23) a	23. Y	23. F
24) a	24. Y	24. F
25) b	25. N	25. F
26) c	26. Y	26. T
27) a		

28) c

27. N

28. N

### Тема 1.7 Страна/страны изучаемого языка

**A1**

**Task 1. Choose the correct answer.**

1. How many independent states are there on the British Isles?

- A. 2
- B. 3
- C. 5
- D. 1

2. What is the symbol of England?

- A. a thistle
- B. a rose
- C. a shamrock and a red hand
- D. a daffodil

3. What is the symbol of Scotland?

- A. a thistle
- B. a rose
- C. a daffodil
- D. a shamrock

4. What is the symbol of Wales?

- A. a thistle
- B. a rose
- C. a daffodil
- D. a shamrock

5. What is the symbol of Northern Ireland?

- A. a thistle
- B. a rose
- C. a shamrock and a red hand
- D. a daffodil

6. Where is Shakespeare's birthplace?

- A. in London
- B. in Stratford-on-Avon
- C. in Glasgow
- D. in Cardiff



7. Which is the most popular sport in Britain?  
A. Football  
B. Rugby  
C. Tennis  
D. Baseball
8. When is St. Valentine's Day celebrated?  
A. January 1  
B. October 31  
C. February 14  
D. July 4
9. The British Isles are separated from the European Continent by ...  
A. the North Sea and the Irish Sea  
B. the North Sea and the English Channel  
C. the English Channel and the Atlantic Ocean  
D. the Irish Sea
10. When did London become the capital of England?  
A. in the 11th century  
B. in the 13th century  
C. in the 15th century  
D. in the 14th century

**Task 2. Read the texts and guess what place of interest it is.**

- 1) This building was built in the 18th century. It is open to visitors several days a week. The changing of the Guard is a very interesting ceremony to watch. Now it is the home of the Queen.
- 2) This building is a very interesting place in the capital of the UK. It was a fortress, a royal palace and later a prison. Now it is a museum. There are a lot of interesting collections in it.
- 3) This building stands on the river Thames. The official name of it is the Palace of Westminster. It is the place of the British Parliament. Its members make laws there. The famous clock Big Ben stands near them.
- 4) This is the symbol of the capital. It is a famous clock. It was renamed the Elizabeth Tower in 2012 in honour of the Queen's Diamond Jubilee.
- 5) This building is the greatest work of the architect Sir Christopher Wren. It is a famous church. It is very beautiful. It was built in 1708.
- 6) It is the main square of London. There is a column to Admiral Nelson in the centre of it. A lot of tourists come here every day.

**ANSWER KEY**

**Task 1:** 1 C; 2 B; 3 A; 4 C; 5 C; 6 B; 7 A; 8 C; 9 B; 10 A.

**Task 2:** 1. Buckingham Palace; 2. The Tower; 3. The Houses of Parliament; 4. Big Ben; 5. St. Paul's Cathedral; 6. Trafalgar Square

A2

Task 1. Put the article *the* in front of the geographical names on the map where it is necessary.



Task 2. Read the text below and fill the spaces in the table with the information from the text.

The Yeoman Warders were formed by King Henry VIII. In 1509 the King decided to leave twelve of his old and sick Yeomen of the Guard in the Tower of London to protect it. Their main duty was to look after the Tower prisoners, and safeguard the British crown jewels.

Nowadays there are still twelve Yeomen Warders at work every day. (All in all, there are 35 of

them). They are still nicknamed “Beefeaters” but their duties have certainly changed. They act as tour guides and raven-keepers. They carefully look after the famous ravens, feed them and cut their wings. There is a legend that the Tower will fall if the ravens fly away. The Beefeater’s most famous duty is to take part in the night ceremony of passing the Tower Keys. For everyday duties Yeomen Warders wear a red and dark blue uniform with a round hat, while on holidays they wear a state dress uniform which is red and gold, the same as the Yeomen of the Guard, but without a cross belt. In these uniforms the Beefeaters can be called one of the most interesting sights of London.

Formed in/by	
How many?	
Nickname	
Previous service	
Duties of the past	
Present-day duties	
The most famous duty	
Everyday uniform	
State dress uniform	

**ANSWER KEY**

**Task 1.**

# The United Kingdom of Great Britain and Northern Ireland



Countries	Cities	Mountains	Oceans, seas, rivers, lakes
England	Edinburgh	The Pennines	The Atlantic Ocean
Scotland	Cardiff	The Grampians	The North Sea
Wales	Belfast	Cambrians	The Severn
		Ben Nevis	The Thames;
			Loch Ness

**Task 2.**

Formed in/by	In 1509. King Henry VIII
How many?	Thirty-five
Nickname	Beefeaters
Previous service	To protect the Tower
Duties of the past	To look after the Tower prisoners and safeguard the British crown jewels.
Present-day duties	Tour guides and raven-keepers
The most famous duty	To take part in the night ceremony of passing the Tower Keys
Everyday uniform	A red and dark blue uniform with a round hat
State dress uniform	A red and gold uniform without a cross belt

**B1****Task 1. Choose the right answer.**

1. The Union Flag is known as

A. The Union Tom	B. The Famous Albert	C. The Union Jack	D. The United Mike
------------------	----------------------	-------------------	--------------------

2. The Union Jack is made up of the flags of three united Kingdom's countries – England, Northern Ireland and

A. Wales	B. Belfast	C. Edinburgh	D. Scotland
----------	------------	--------------	-------------

3. The current Union Flag was created in

A. 1606	B. 1701	C. 1801	D. 1506
---------	---------	---------	---------

4. The coat of arms of the UK was adopted in

A. 1801	B. 1837	C. 1637
---------	---------	---------

5. What does the coat of arms consist of?

A. shield, crest, mythological animals	B. double-headed lion, shield	C. black eagle with red feet, beak and tongue
--	-------------------------------	---

6. How many parts does the shield have?

A. four	B. two	C. three
---------	--------	----------

7. What mythological animals are there on the coat of arms?

A. the lion and the bear

B. the silver lion and the golden horse

C. the golden lion and silver unicorn

**Task 2. Read questions 1 – 6 and find answers to them in texts A – G. One text is odd. Where can a visitor to London**

- 1. see beautiful English lawns and enjoy flowers?**
- 2. open a bank's account or withdraw money from it?**
- 3. see a masterpiece of the famous English architect of the 17<sup>th</sup> century?**
- 4. buy souvenirs or visit the largest London department stores?**
- 5. see graves of outstanding people of Great Britain?**
- 6. go to see the place where bills are introduced and debates are held?**

A.

The historical center of London is now a relatively small area still known as the City, which covers only about 1 sq mile. Most of the financial activities are crowded along Threadneedle Street, near the intersection known as the Bank, which includes the huge Bank of England complex, the Royal Exchange, and the Stock Exchange. The permanent residential population of the City is now less than 6000, but about 350,000 commute here daily to work.

B.

Located just west of Soho and Covent Garden in the West End is a more residential area. The relatively dense development of this area is broken up by a series of Royal Parks, areas once owned by the Crown, including Hyde Park, Kensington Gardens, and Regent's Park.

C.

The most prominent landmark of the City is Saint Paul's Cathedral, designed by the English architect Christopher Wren to replace the original church, which was destroyed during the Great Fire of London in 1666.

D.

Some of the City's traditional functions have disappeared. The newspaper industry was concentrated in the Fleet Street area for centuries, but during the 1980s the Times and other papers moved to highly automated quarters at the Docklands in the East End. The old wholesale fish market, Billingsgate, located for centuries on the river between the Tower and London Bridge, also moved to the Docklands.

E.

The City of Westminster, about two miles upstream from the city of London, emerged as England's political and religious centre of power after the 11<sup>th</sup> century. At the heart of Westminster is Westminster Abbey, begun by Edward the Confessor in the 11<sup>th</sup> century and rebuilt in the 13<sup>th</sup> century. It has always been closely associated with the monarchy and is used for such state occasions as coronations and royal funerals. It is also a giant mausoleum, and more than 3000 notable people are buried there. Statues and monuments line the magnificent nave.

F.

Virtually across the street are the Houses of Parliament, officially called the New Palace of Westminster. Farther west is the monarch's permanent residence in London, Buckingham Palace.

G.

To the west and north of Trafalgar Square is the West End, which is usually regarded as the centre of town because it is London's shopping and entertainment hub. The busiest shopping area is Oxford Street, where such large department stores as Selfridges, John Lewis, and Marks and Spencer are located. Other well-known shopping areas include Knightsbridge, the location of Harrods department store; and Piccadilly, where Fortnum and Mason specializes in fine food.

**Answer Key**

**Task 1.** 1.C; 2.D; 3.C; 4.B; 5.A; 6.A; 7.C.

**Task 2.** 1 B; 2 A; 3 C; 4 G; 5 E; 6 F.

**Тема 1.8 Россия**

**A1**

**Устный опрос**

**Answer the following questions about the geographical position of Russia, its nature and climate.**

1. Where is Russia situated?
2. How large is Russia compared to other countries?
3. What countries does it border on?
4. What are Russia's main regions?
5. What seas and oceans is Russia washed by?
6. What are the most important rivers in Russia?
7. What is the deepest lake in Russia?
8. What types of climates are there on the territory of Russia? Which is the prevailing one?
9. Is Russia rich in natural resources?

**ANSWER KEY**

1. Russia is situated in the eastern part of Europe and the northern part of Asia.
2. It covers almost twice the territory of either the United States or China.
3. Russia borders on 12 countries on land. In the south Russia borders on China, Mongolia, Korea, Kazakhstan, Georgia and Azerbaijan. In the west it borders on Norway, Finland, the Baltic States, Belorussia, and the Ukraine. It also has a sea border with the USA.
4. The main areas of Russia are the European part, Siberia and the Far East. The Ural Mountains separate Europe from Asia.
5. Russia is washed by 12 seas and 2 oceans. Russia is connected with the Atlantic Ocean through the Baltic Sea in the west and the Black Sea in the south. The Arctic Ocean and its seas including the White, Barents, Kara, Laptev, and East-Siberian Seas wash Russia in the north. The Pacific Ocean and its seas the Bering, Okhotsk and Japanese Seas wash Russia in the east.
6. Russia's greatest rivers are the Don and the Volga in its European part, and the Ob and the Yenisey in West Siberia. The largest river in Asian part of Russia is the Lena. The Volga flows into the Caspian Sea. The main Siberian rivers, the Ob, the Yenisei

and the Lena, flow from south to north. The Ob is the longest river in Russia, but the Volga is the most important one. Many Russian towns are located on the Volga River: Vladimir, Tver, Yaroslavl, Kazan, and Nizhny Novgorod. Altogether there are over two million rivers in our country.

7. Lake Baikal is the largest freshwater lake in the world, one of the Seven Natural Wonders of the World, the pearl of Siberia. It's 636 kilometers long and 80 kilometers wide and is surrounded by forests and mountain peaks; the waters of the lake are transparent to a depth of 40 metres in summer. The lake has more than 2000 rare plants and animals – bears, elk, lynx, sables, freshwater seal, trout, salmon and sturgeon.
8. The climate of Russia differs from one part to another, from arctic in the north to subtropical in the south. But the prevailing one is temperate. Winters are cold and windy with a lot of snow. Summers are hot and dry.
9. Russia is rich in mineral resources such as coal, oil, natural gas, iron ore, copper, zinc and others. Natural resources determine the development of the Russian economy.

## A2

### Task 1. Read the texts and say what place it is.

1. A museum of art and culture situated in Saint Petersburg. It is one of the largest and oldest museums of the world. There are 3 million works of art in this museum and the largest collection of paintings in the world.
2. A television and radio tower in Moscow. This construction has 45 levels. Standing 540 meters tall, it is the highest building in Europe.
3. The deepest and one of the clearest lakes in the world, which is 25 million years old. It contains 20 per cent of the world's fresh water.
4. The highest mountain in the Caucasus and the highest mountain in Europe. Its height is 5642 metres.
5. A summer residence of the Russian monarchs located not far from St. Petersburg. It is a brilliant palace and park ensemble with 150 fountains. It is sometimes called the Russian Versailles.
6. The heart of Russia and the central square of Moscow, one of the most beautiful and famous places in the world. It used to be Moscow's main market place, now it is used for festivals and public ceremonies.
7. A historic theatre in Moscow, with one of the oldest and greatest opera and ballet companies in the world. It was opened in 1825.
8. The official residence of the President of Russia, the symbol of our capital.

### Task 2. Fill in the gaps A – F with the correct words 1 – 8. There are two odd words.

1) clear, 2) colour, 3) dark, 4) enjoy, 5) exist, 6) popular, 7) see, 8) snow

Lake Baikal is the world's oldest and deepest freshwater lake. It is surrounded by rocky mountains, the tops of which are covered with A \_\_\_\_\_. Its water is so B \_\_\_\_\_ that any object can be seen well at the depth of 40 meters. It contains more water than the Great lakes in North America. The C \_\_\_\_\_ of Baikal's water is close to that of the sea. It is similar to dark blue or blue green. In winter this lake is almost completely covered in ice. By the end of winter, the ice is 1 metre thick. Two-thirds of its 1,700 species of plants and animals don't D \_\_\_\_\_ anywhere else in the world.



The Baikal is one of the most beautiful lakes of the planet and one of the few that is still growing. Lake Baikal is a E \_\_\_\_\_ tourist attraction. Millions of people come to F \_\_\_\_\_ their vacations there.

### **ANSWER KEY**

**Task 1.** The State Hermitage; 2. Ostankino Tower; 3. Lake Baikal; 4. Mount Elbrus; 5. Peterhof; 6. Red Square; 7. The Bolshoi Theatre; 8 The Kremlin.

**Task 2.** A8, B1, C2, D5, E6, F4

### **B1**

**Match the titles 1 — 8 with the texts A — G.** There is one odd title.

- 1. Local legends**
- 2. Special in many ways**
- 3. Tourist attraction**
- 4. Diverse wildlife**
- 5. Protection of the ecosystem**
- 6. Extinct species**
- 7. Scientific expeditions**
- 8. Harsh climate**

**A.** The world's deepest lake, the Baikal, is in Siberia. It is also the largest freshwater lake in Eurasia and the oldest lake on the Earth. At least 1,500 unique species live there - they cannot be found anywhere else on the planet! The water in the lake is so clear that if you drop a coin, it can be clearly seen a hundred feet below the water.

**B.** People who live in the Baikal region believe that it's a unique and mysterious place. According to them, the water from Lake Baikal can cure different illnesses, gives you strength and clears your mind. They also say that the lake was formed millions of years ago when a huge, hot rock fell to earth. It melted the ice around and that was how Lake Baikal appeared. The story about the meteorite has, however, never been proved by scientists.

**C.** The lake has also become famous for its unique fish and birds that are not found in other waters. The lake is home to more than 1000 animal species. Among them there are the world's only freshwater seals. There's no evidence of how the seals got to the lake, but they obviously enjoy their life there. Huge brown bears often come to the lake out of the forest to hunt and fish.

**D.** Though Lake Baikal is located in a very remote place, and is difficult to reach in autumn and winter, it attracts thousands of visitors every year. A chance to see this unique place is worth the long journey! On the banks of Lake Baikal, you can stay in a modern, comfortable hotel, take part in hiking tours and enjoy the untouched natural beauty. People who have visited Lake Baikal once want to return to the place again and again.

**E.** However, the growing popularity of the lake and the industrial development of the region have caused ecological problems. The safety of this unique natural ecosystem has been discussed at an international level. Now Lake Baikal is on the list of heritage sites protected by UNESCO. A federal state law about the conservation of the lake was also supported in Russia.

**F.** The lake attracts not only tourists but also many wildlife researchers, biologists and even archaeologists. The world-famous explorer and scientist, Jacques Cousteau, and his team spent lots of time studying the deep waters of Lake Baikal. They also shot a film about their research

that was broadcast by major TV channels all over the world.

**G.** Everyone considers the Siberian climate very severe, which is perfectly true for the Baikal region. The winters there are really freezing - the average temperature is as low as -25 degrees Celsius. Due to its location in the middle of the continent, the place is characterized by a sharp contrast between winter and summer temperatures. The summers are generally cool, with a few hot days. The sun shines brightly above the lake till late autumn.

**ANSWER KEY**

1B, 2A, 3D, 4C, 5E, 7F, 8G

**Тема 2.1 Современный мир профессий**

**Тест**

**Раздел 1. Чтение.**

**A1**

**Задание 1**

Прочитайте текст. Определите, какие из приведённых утверждений **A7–A14** соответствуют содержанию текста (1–**True**), какие не соответствуют (2–**False**) и о чём в тексте не сказано, то есть на основании текста нельзя дать ни положительного, ни отрицательного ответа (3–**Not stated**).

**Second Career**

**Jeff Statham:** This is my car that I've had for years now, made in Canada. I worked in the automotive industry for about the last 12 or 13 years, a plant in Whitby. We produced the seats for the cars built here in Oshawa. Continuous layoffs - and eventually I got hit by them - and now I'm here. I'm currently in the Second Careers program here at Durham College. I'm in the law and security administration program and my ultimate goal is to become a police officer. It's been great. I love the program.

**Ted Dionne** (*Instructor, Durham College*): It gives someone like Jeff an opportunity to do something that he may have wanted to do. He probably had it in the back of his mind that he wanted to do something different visualizing what you want to do in the future ...

**Jeff Statham:** I've wanted to go back to school for years but with shifts it's hard to do. Money is not always there to do it so this Second Careers covers my schooling and it's a perfect opportunity for me.

**Jeanette Barrett** (*Second Career rep*): The Second Career provides financial support to go back to school to do up to a 2-year program. Our Second Career advisor keeps in touch with them.

**Jeff Statham:** I've never really had report cards at work worthy of putting on the fridge, but at the end of my first semester I ended up on the dean's list, so now my mother finally has a report card on her fridge.

**John Milloy** (*Minister of Training, Colleges & Universities*): For workers like Jeff, Second Career is ideal. We have a network of service providers throughout the province called Employment Ontario and they serve as an entry point for anyone who is looking for a job in the province. We work with them to find the best course of action.

**Jeff Statham:** We have two kids at home that we have to make sure get their homework done,

so I'll make sure I'll get my homework done as well. Just being in school now I feel a hundred times better, so I'm really looking forward to whatever the future holds.

**A 7** Jeff Statham has lost his job in the car industry.

- 1) True            2) False            3) Not stated

**A 8** Jeff Statham has been studying to get a new profession.

- 1) True            2) False            3) Not stated

**A 9** Jeff Statham finds the Second Career program difficult to cope with.

- 1) True            2) False            3) Not stated

**A 10** The Second Career program gives a chance to take up a profession of a dream.

- 1) True            2) False            3) Not stated

**A 11** Jeff Statham wanted to work at school.

- 1) True            2) False            3) Not stated

**A 12** Jeff Statham can only cover the schooling program in the Second Career.

- 1) True            2) False            3) Not stated

**A 13** One should have a financial support from his company to do in the Second Career.

- 1) True            2) False            3) Not stated

**A 14** Jeff Statham has turned out to be an A student.

- 1) True            2) False            3) Not stated

**KEYS:** A7 – 1; A8 – 1; A9 – 3; A10 – 1; A11 – 2; A12 – 2; A13 – 2; A14 – 3.

## Раздел 2. Лексико-грамматический раздел.

### **B1**

#### **Задание 3.**

Прочитайте приведённый ниже текст. Преобразуйте слова, напечатанные заглавными буквами, обозначенные номерами **B4–B12** так, чтобы они грамматически соответствовали содержанию текста. Заполните пропуски полученными словами. Каждый пропуск соответствует отдельному заданию B4–B18.

#### **Requirements for Animal Trainers**

Although in most cases animal trainers need **B4** \_\_\_\_\_ (**HAVE**) a high school diploma or general equivalency diploma (GED) equivalent, some animal trainers must have a **B5** \_\_\_\_\_ (**BACHELOR**) degree and additional skills. Marine mammal trainers, for example, generally **B6** \_\_\_\_\_ (**NEED**) a bachelor's degree in biology, marine biology, animal science, psychology, or a **B7** \_\_\_\_\_ (**RELATE**) field. Animal trainers must be patient and sensitive. Experience with problem-solving and animal obedience **B8** \_\_\_\_\_ (**REQUIRE**). Several organizations offer **B9** \_\_\_\_\_ (**TRAIN**) programs and voluntary certification for those who **B10** \_\_\_\_\_ (**WANT**) to enter this field. Demand for animal trainers will grow much **B11** \_\_\_\_\_ (**FAST**) than average for all occupations through 2018 as pet owners utilize **B12** \_\_\_\_\_ (**THEY**) services. Demand for marine mammal trainers, however, should grow slowly.

One New York graduate who wished to work in a top **B13** \_\_\_\_\_ (**ADVERTISE**) agency Googled the names of the creative directors of these agencies and then spent just six dollars on a set of Google ads that were triggered when the **B14** \_\_\_\_\_ (**DIRECT**) searched for their own names. The **B15** \_\_\_\_\_ (**ADVERTISE**) said "Hey, (directors name), Googling yourself is **B16** \_\_\_\_\_ (**REAL**) a lot of fun. Hiring me is fun, too" Of the five **B17** \_\_\_\_\_ (**CREATE**) directors he targeted, four gave him an interview and two offered

him a **B18** \_\_\_\_\_ (**POSE**) in their office.

**Keys:** **B4** – to have; **B5** – bachelor’s; **B6** – need; **B7** – related; **B8** – is required; **B9** – training; **B10** – want; **B11** – faster; **B12** – there. **B13** – advertising; **B14** – directors; **B15** – advertisement; **B16** – really; **B17** – creative; **B18** – position.

### **Раздел 3. Перевод.**

#### **B2**

#### **Задание 1.**

Переведите данные предложения на русский язык.

1. Alfred was very ambitious and wanted to become a successful and rich businessman.
2. Her career plan was to start in a small company and then work for a larger company as she had more experience.
3. The job needs having an interest in sales and marketing.
4. The finance department of the company has come up with a budget for the new project.
5. In banking as in every other business good management is very important.
6. The administration and personnel department of the company is very well organized.
7. Toshiba is increasing production of its popular line of laptop computers.
8. The Research and Development department of our company has brought out a new project.
9. Jerry shows respect to his superiors at work.
10. Only twelve people attended the meeting.
11. The company organizes many social functions, such as parties every year.
12. The company has a small team of experienced sales people.
13. The more qualifications you have, the easier it is to find a job.

#### **Возможные варианты:**

1. Альфред был очень целеустремленным и хотел стать успешным и богатым бизнесменом.
2. Ее карьерный план состоял в том, чтобы начать в небольшой компании, а затем работать в более крупной компании, поскольку у нее было больше опыта.
3. Работа требует наличия интереса к продажам и маркетингу.
4. Финансовый отдел компании составил бюджет для нового проекта.
5. В банковском деле, как и в любом другом бизнесе, очень важно хорошее управление.
6. Администрация и отдел кадров компании очень хорошо организованы.
7. Toshiba наращивает производство своей популярной линейки портативных компьютеров.
8. Отдел исследований и разработок нашей компании представил новый проект.
9. Джерри проявляет уважение к своему начальству на работе.
10. На собрании присутствовало всего двенадцать человек.
11. Компания ежегодно организует множество общественных мероприятий, таких как вечеринки.
12. В компании работает небольшая команда опытных продавцов.
13. Чем больше у вас квалификаций, тем легче найти работу.

**Задание 2.**

**B1**

Заполните пропуски в телефонном разговоре данными выражениями: *can you send, can I call you, can you hear, can I help you, don't have, can't tell, could I speak to, could you hold, could you repeat, could you speak, could you tell me.*

**Jon:** Good morning, the Tech Store, this is Jon speaking.

**Sara:** (1) \_\_\_\_\_ someone in Customer Services, please?

**Jon:** Er. Yes, of course, I'll put you through.

**Mark:** Customer Services, Mark speaking, how (2) \_\_\_\_\_?

**Sara:** I'm calling about your new Samsung DVD players. (3) \_\_\_\_\_ if you have any in stock?

**Mark:** I'll just go and see. (4) \_\_\_\_\_ the line please?

**Sara:** Yes, no problem, I'll wait.

**Mark:** Hello? I (5) \_\_\_\_\_ any on the shelves. I'll need to check the order status on the computer. (6) \_\_\_\_\_ back?

**Sara:** Certainly. My name is Sara Hall and my telephone number is 0582 1067.

**Mark:** Sorry, (7) \_\_\_\_\_ up? It's a terrible line.

**Sara:** Is that better? (8) I \_\_\_\_\_ me now?

**Mark:** Yes, that's much better. (9) \_\_\_\_\_ the number please?

**Sara:** Of course, It's 0582 1067. I'll be on this number all morning.

**Mark:** Sorry, (10) I \_\_\_\_\_ you if we've got any DVDs in stock right now, but I'll get back to you as soon as I have information. Was there anything else?

**Sara:** Er, yes, (11) \_\_\_\_\_ send me a copy of your latest catalogue?

**Mark:** Of course, I'll put one in the post to you today. What's your address?

**Sara:** It's 25 Ridley Lane, Lower

**Ответы:**

(1) *could I speak to*, (2) *can I help you?* (3) *Could you tell me.* (4) *Could you hold* (5) *don't have* (6) *can I call you* back? (7) *could you speak* (8) *can you hear* me now? (9) *could you repeat* the number please? (10) *can't tell* (11) *can you send* me

**Тема 2.2 Проблемы современной цивилизации (для естественно-научного профиля)**

**Тест**

**A1**

Complete the texts about the weather. Use the words in the box.

rain storm thunder freezing lightning winds

Many European counties are in chaos this morning because of heavy snowstorms, strong \_\_\_\_\_ (1) and \_\_\_\_\_ (2) temperatures. In Germany the temperature is -24 C.

Look! There is a great \_\_\_\_\_ (3) here. It means we can't go out. We can see \_\_\_\_\_ (4) over the sea and hear the \_\_\_\_\_ (5). It's very loud. It's cold too. I hope this \_\_\_\_\_ (6) doesn't break

anything!

The keys:

1. winds
2. freezing
3. rain
4. lightning
5. thunder
6. storm

**A2**

### **Задание 1.**

Прочитайте текст и выполните задания:

#### **Pollution Solutions**

*Adapted from the "Pollution Solutions" article by L. Prescott, which appeared in Ranger Rick magazine*

#### **Air Care**

Worldwide, the stinky problem of pollution has grown. More and more factories, cars, and trucks add their bad breath to the air. But the battle against air pollution is also growing. Many U.S. cities still have dirty air. So, most states are making tougher laws against air pollution. And scientists are looking for ways to make factories and cars run cleaner.

#### **Cleaner Rain?**

Chemicals called sulfates puff out of coal-burning factories around the world. When the sulfates mix with clouds, acid rain falls and harms lakes, rivers and plants - and the creatures that need them. Also, the wind blows the air around. So, sulfates from one place can fall as acid rain many miles away. The good news is that many countries are working hard to end acid rain. Scientists are figuring out ways to make coal burn more cleanly. And in many parts of North America, the number of sulfates in the air has dropped. So less acid rain is falling!

#### **Dirty Water?**

Nearly half of the lakes in North America are polluted. Often, companies dump chemical wastes into water. But scientists are finding a solution to this problem, too. Some rivers have been made much cleaner. And there are big plans to clean up the Great Lakes, the Chesapeake Bay, the Mississippi River, and other bodies of water.

#### **Good Energy News**

When we burn coal and oil for energy, we cause pollution. But little by little we're getting more energy from the sun and the wind. This energy is clean and renewable (that means we'll never run out of it). Energy from the sun now helps heat and light more than 100,000 homes in the United States. More good news: many electric companies have discovered that saving energy is better than making more energy. So, they can send experts to homes in the U.S. to look for energy "leaks"-places where energy is being wasted. Everyone needs to have his/her home checked for leaks.

#### **Poisons In Food**

Farmers often spray chemicals on crops to protect them against pests. These chemicals are called pesticides. Scientists have found that pesticides often end up in our food. Pesticides can cause health problems - especially for kids. But here's the good news: the U.S. government is helping farmers find ways to protect crops without using many pesticides.

#### **Cleaner Cars**

Cars are the world's biggest air polluters. But scientists are trying to invent cars that pollute less. Farmers in Illinois are trying a fuel in their tractors made from soybeans. And there are electric minivans being used in at least six U.S. cities.

## Trash

In 1993, each person in the United States threw away about four pounds (1.8 kg) of trash daily. Put it all together and you'd fill 45,000 trash trucks every day! About 1/3 of this waste comes from packaging. But here's a bit of good news. Some companies have begun to use less packaging. And lot of U.S. cities have started recycling projects. In these ways we've begun making less trash. Everyone should look at what they throw away and try to throw away less. So, dear world, you may be covered with dirt and gasping for air. But many people are working hard to fix you, and many kids are rooting for you, too. By the time these kids have grown up, you may do your clean old self again!

### 1. True or False?

1. Many U.S. cities have dirty air. **T/F**
2. Most of the states in America don't have laws against air pollution. **T/F**
3. Scientists are looking for ways to make factories and cars run cleaner. **T/F**
4. Sulfates come out of coal-burning factories only in America. **T/F**
5. Nobody cares about acid rain. **T/F**
6. All of the lakes and rivers in America are polluted. **T/F**
7. Energy is renewable. **T/F**
8. Pesticides can often be found in food. **T/F**
9. Cars don't cause air pollution. **T/F**
10. In 1993, each person in The United States threw away 45 pounds of trash a day. **T/F**
11. Everyone should throw away less trash. **T/F**

### B1

#### Задание 2.

**Заполни пропуски данными словами. Одно слово лишнее:** pollution, rubbish, cans, environment, packaging, protects, is thrown, in danger, prohibited, pollute, bins, clearing up.

People get a lot of food from the sea. Nevertheless, we have made the sea a very dirty place. If we are not careful **1)** ..... will kill many of the animals and plants in the sea. A lot of rubbish **2)** ..... into the sea. Sea animals, fish and birds are **3)** ..... Some animals try to eat the **4)** ....., they die. Oil from the ships, chemicals and waste **5)** ..... the sea and kill whales and dolphins, fish and sea birds.

Luckily, many people realize now that we must look after the sea and **6)** ..... it. They say polluting the sea should be strictly **7)** ..... Groups of people who care about the **8)** ..... spend their free time clearing up litter from the beaches. People collect **9)** ....., bottles and **10)** .....and put them into different **11)** ..... for further recycling.

### B2

#### Задание 3.

**Заполни пропуски нужными предлогами.**

Our planet Earth is our home. It's big and nice. There are a lot **1)** \_\_\_\_ forest, mountains, rivers, lakes, seas and oceans. The forests are full **2)** \_\_\_\_ animals.

The oceans are full of fishes. We live because we breathe air, drink water and eat food, growing **3)** \_\_\_\_ our planet. **4)** \_\_\_\_ hundreds of years nature has been serving people. They didn't think **5)** \_\_\_\_ it. Industrial progress has caused certain ecological problem. Factories and plants put

waste 6) \_\_\_\_ the atmosphere and water. Air in big cities is awful because of transport. Forests are burnt 7) \_\_\_\_ fires caused by careless people. A lot of animals and birds are killed or die 8) \_\_\_\_ them.

Chemical wastes kill fish 9) \_\_\_\_ the rivers, lakes, seas and oceans. Can we solve the problem 10) \_\_\_\_ pollution? Yes, if we plant trees.

They clean air 11) \_\_\_\_ our cities. We mustn't make fires in the forests. We must help animals and birds and not disturb wildlife.

Nature riches will not last forever. It's our duty to do our best to protect the environment.

## B2

### Задание 4.

Переведи текст с английского на русский язык.

#### Climatic Changes

**Climate** is a weather a certain place has over a long period of time. Climate has a very important influence on plants, animals and humans and is different in different parts of the world.

But recently the climate has changed a lot, especially in Europe. Scientists think that the reason is **greenhouse effect**. It is caused by **carbon dioxide** (углекислый газ). **Carbon dioxide** is produced when we burn things. Also, people and animals breathe in **oxygen** and breathe out **carbon dioxide**. As you know, trees take this gas from air and produce **oxygen**. But in the last few years people have cut down and burn big areas of rainforest. This means that there are fewer trees and more **carbon dioxide**.

This gas in the atmosphere works like glass in a greenhouse. It lets **heat get in**, but it doesn't let much **heat get out**. So, the atmosphere becomes warmer.

**Greenhouse effect** is sometimes called **global warming**.

#### Ответы

##### Задание 1.

1. T 2. F 3. T 4. F 5. F 6. F 7. F 8. T 9. F 10. F 11. T

##### Задание 2.

1) pollution 2) is thrown 3) in danger 4) rubbish 5) pollutes 6) protect 7) prohibited 8) environment 9) cans 10) bins 11) packaging,

##### Задание 3.

1) of 2) of 3) on 4) For 5) about 6) in 7) in 8) in 9) in 10) of 11) of

##### Задание 4.

Возможный вариант.

#### Климатические изменения

Климат - это погода, которая сохраняется в определенном месте в течение длительного периода времени. Климат оказывает очень важное влияние на растения, животных и людей и отличается в разных частях света.

Но в последнее время климат сильно изменился, особенно в Европе. Ученые считают, что причина кроется в парниковом эффекте. Это вызвано углекислым газом (углекислый газ). Углекислый газ образуется, когда мы сжигаем вещи. Также люди и животные вдыхают кислород и выдыхают углекислый газ. Как вы знаете, деревья забирают этот газ из воздуха и производят кислород. Но за последние несколько лет люди вырубали и сожгли большие площади тропических лесов. Это означает, что здесь меньше



деревьев и больше углекислого газа.

Этот газ в атмосфере действует как стекло в теплице. Он пропускает тепло внутрь, но не позволяет большому количеству тепла выходить наружу. Так атмосфера становится теплее.

Парниковый эффект иногда называют глобальным потеплением.

## ***Тема 2.2 Промышленные технологии (для технологического профиля)***

### **Перевод профессионально ориентированного текста**

*Выполните письменный перевод отрывка. В вашем распоряжении 45 минут. Можно пользоваться словарем*

The fires can be divided into two categories. One category is fire incidents which involve only one vehicle without any involvement or influence from other vehicles at ignition. The list of tunnel incidents shows that these kinds of fires develop relatively slowly if there is no other special factor which may accelerate the progress, such as fuel leakage or explosion of cargo. They are initially small and show some sign of fire, such as smoke and flames, so neighbouring vehicles can see what is happening and prepare for the emergency within a reasonable time. The other category is fire incidents which involve more than one vehicle at the start of the fire and occur as a result of traffic incidents such as a collision between vehicles or between a vehicle and the wall of the tunnel. (для A1) These kinds of fires are expected to occur suddenly without any previous signs so they may cause panic in tunnel users and have the potential to develop into a catastrophic fire. In this study, the former category is named “Single fires” and the latter “Collision fires”. Among the 69 fires in road tunnels that were analysed, 48 (69.6 %) were single fires and 21 (30.4 %) cases were collision fires. (для A2)

The two categories can be divided into sub-categories depending on whether the fire spreads or not. In this study, fire spread means that the fires propagated to another vehicle which is not engaged in the initial fire.

The reason for focusing on the fire spread is that it is one of the key factors determining the consequences of fires. The spread of fire increases the intensity and size of the fire and hampers the operations of the fire brigade. It also involves more vehicles and tunnel users so it can potentially claim many casualties and economic losses. (для B1)

### **Sample Answer**

Пожары можно разделить на две категории. Одна категория – это пожары, в которых участвует только одно транспортное средство без какого-либо участия или влияния других транспортных средств при возгорании. Перечень происшествий в туннелях показывает, что эти виды пожаров развиваются относительно медленно, если нет других особых факторов, которые могут ускорить развитие, таких как утечка топлива или взрыв груза. Первоначально они небольшие и имеют некоторые признаки пожара, такие как дым и пламя, поэтому соседние автомобили могут видеть, что происходит, и подготовиться к чрезвычайной ситуации в разумные сроки. Другая категория — это пожары, в которых задействовано более одного транспортного средства в начале пожара и которые происходят в результате дорожно-транспортных происшествий, таких как столкновение

между транспортными средствами или между транспортным средством и стеной туннеля. (для А1) Ожидается, что такие пожары возникнут внезапно без каких-либо предшествующих признаков, поэтому они могут вызвать панику у пользователей туннеля и могут перерасти в катастрофический пожар. В данном исследовании первая категория называется «Одиночные пожары», а вторая — «Встречные пожары». Из 69 проанализированных пожаров в автодорожных туннелях 48 (69,6 %) были одиночными, а 21 (30,4 %) — встречными. (для А2)

Две категории можно разделить на подкатегории в зависимости от того, распространяется ли огонь или нет. В этом исследовании распространение огня означает, что огонь распространился на другое транспортное средство, которое не участвовало в первоначальном возгорании.

Причина сосредоточения внимания на распространении огня заключается в том, что он является одним из ключевых факторов, определяющих последствия пожаров. Распространение огня увеличивает интенсивность и размер пожара и затрудняет работу пожарной команды. В нем также задействовано больше транспортных средств и пользователей туннелей, поэтому потенциально он может привести к многочисленным жертвам и экономическим потерям. (для В1)

## ***Тема 2.2 Государственные учреждения, бизнес и услуги (для социально-экономического профиля)***

### **Перевод профессионально ориентированного текста**

*Выполните письменный перевод отрывка. В вашем распоряжении 45 минут. Можно пользоваться словарем*

The study of organizational behavior had its primary origins in industrial and social psychology. Researchers of organizational behavior typically concentrate on individual and group behaviors in organizations, analyzing motivation, work satisfaction, leadership, work-group dynamics, and the attitudes and behaviors of the members of organizations. Organization theory, on the other hand, is based more in sociology. It focuses on topics that concern the organization as a whole, such as organizational environments, goals and effectiveness, strategy and decision making, change and innovation, and structure and design. Some writers treat organizational behavior as a subfield of organization theory. The distinction is primarily a matter of specialization among researchers; it is reflected in the relative emphasis each topic receives in specific textbooks and in divisions of professional associations.

Organization theory and organizational behavior are covered in every reputable, accredited program of business administration, public administration, educational administration, or other form of administration, because they are considered relevant to management.

### **Sample Answer**

Изучение организационного поведения берет свое начало в промышленной и социальной психологии. Исследователи организационного поведения обычно сосредотачиваются на индивидуальном и групповом поведении в организациях, анализируя мотивацию,

удовлетворенность работой, лидерство, динамику рабочей группы, а также отношения и поведение членов организаций. Теория организации, с другой стороны, основана больше на социологии. Основное внимание уделяется темам, которые касаются организации в целом, таким как организационная среда, цели и эффективность, стратегия и принятие решений, изменения и инновации, а также структура и дизайн. Некоторые авторы рассматривают организационное поведение как раздел организационной теории. (для A1) Различие в первую очередь связано со специализацией исследователей; это находит свое отражение в том относительном внимании, которое уделяется каждой теме в конкретных учебниках и в подразделениях профессиональных ассоциаций.

Теория организации и организационное поведение рассматриваются во всех авторитетных, аккредитованных программах делового администрирования, государственного управления, управления образованием или других формах управления, поскольку они считаются относящимися к менеджменту. (для A2) Термин «менеджмент» используется в самых разных смыслах, и изучение этой области включает использование источников, выходящих за рамки типичных академических исследований, таких как правительственные отчеты, книги по прикладному менеджменту и наблюдения практикующих менеджеров за их работой. В то время как многие элементы играют решающую роль в эффективном управлении — финансы, информационные системы, запасы, закупки, производственные процессы и другие, — эта книга сосредоточена на организационном поведении и теории. (для B1)

### *Тема 2.3. Технический прогресс: перспективы и последствия.*

Круглый стол-дебаты “Преимущества и недостатки современных технологий”

A1

Step 1 Write a list of modern technologies and devices

Group 1. You need to make a list of 4-5 advantages in using modern technologies for your studying.

Group 2. You need to make a list of 4-5 disadvantages in using modern technologies for your studying.

A2 и выше

Group 1. You need to make a list of 6-8 advantages in using modern technologies for your work and studying.

Group 2. You need to make a list of 6-8 disadvantages in using modern technologies for you work and studying.

Step 2

Find a person from a group of opponents. Discuss advantages and disadvantages you have in your lists. Say if you agree or disagree.

Sample answer:

Step 1

A1

Group 1

I can find a lot of information in the Internet.

I can use online-dictionaries. They help me with my homework.

I can use my computer to make presentations.

We can use our group chat in Telegram/WhatsApp.

We can stay at home and we can have some online lessons.

Group 2

It is difficult to find important information in the Internet.

The internet is too slow and I spend a lot of time on my homework.

Computers are expensive and they often work slow.

We have a lot of messages in our Telegram/WhatsApp chat.

We cannot have online lessons; they are very long.

A2 и выше

Group 1

I spend very little time on my homework because I can find a lot of useful information in the Internet.

I can use online-dictionaries or some online-translators to help me with my homework.

I can use my computer/laptop to create presentations and files for my classes and homework.

I can use some apps to improve my English.

When I take notes in class, my writing is terrible. Now I have an app to take my notes quickly.

Group Chats are great! I always forget what my homework is and when to do it. Group chats help me to remember.

The brain must react quickly to the amount of new interesting information.

Group 2

When I want to find some information, I click on links to visit other sites, I find a lot of info but I need to doublecheck it.

Students think that they don't need to study foreign languages because they have online-dictionaries and online-translators.

Computers and modern applications are too expensive.

Students spend too much time on their laptops/mobiles, they are always too busy.

Students become more dependent on things such as calculators and mobiles.

Step 2

A1

S1- I can find a lot of information in the internet

S2- Yes, you can. But it is difficult to find it in the internet.

S1- I agree/I disagree

S1- I can use online-dictionaries. They help me with my homework.

S2- I agree. The internet is too slow and I spend a lot of time on my homework.

S1- I agree/I disagree

A2 и выше

S1 - I spend very little time on my homework because I can find a lot of useful information in the Internet.

S2- I don't agree. You need to doublecheck all the information you find or you look for.

S1- Yes, I do agree with you.

***Тема 2.4. Выдающиеся люди родной страны и страны/стран изучаемого языка, их вклад в науку и мировую культуру***

Доклад с презентацией “Знаменитые личности в моей профессии”

A1

A famous online magazine invited you to give your opinion by writing an article on the following subject:

The top of my profession

Write an article about a famous person.

In your article write:

- what his/her name is/was
- where he/she is/was from
- what he/she is famous for
- why you think he/she is an interesting person

You need to write 60-80 words

A2 и выше

A famous online magazine invited you to give your opinion by writing an article on the following subject:

The top of my profession

Write an article about a famous person.

In your article write:

- what his/her name is/was
- where he/she is/was from

- what he/she is famous for
- why you think he/she is an interesting person

You need to write 80-100 words

Sample answer

A1

Jamie Oliver is the most famous chef in the world. He is from Great Britain. He has a lot of restaurants. He writes books, takes part in TV programs and TV shows. He cooks simple food and teaches people how to cook simple dishes at home.

I think he is a very interesting person; I often use his recipes when I want to cook something tasty at home.

A2 и выше

Jamie Oliver is a genius. He is one of the most famous Britain's cooks. His TV programmes are shown all over the world. His books are translated into different foreign languages. He devotes his time not only to cooking. He is a family man, he works on a number of projects and helps poor people. I think he is very creative and imaginative, he has so many ideas. He encourages people to spend more time in the kitchen and enjoy it.

### ***Тема 2.5. Деловое общение (для гуманитарного профиля)***

Групповой проект «Продвижение своего колледжа»

Уважаемые студенты, вы изучили искусство публичного выступления, узнали принципы составления эффективных презентаций, узнали, как и где можно продвигать продукт, осознали значимость команды и распределение задач при решении проблемы. Вам предстоит создать групповой проект «Продвижение своего колледжа» и представить результат спонсорам.

Примите во внимание следующие моменты:

1. Кто и что будет публично сообщать
2. Презентация PowerPoint должна быть яркой, краткой и действенной
3. В каких СМИ/социальных сетях вы можете продвигать колледж. Можете заранее разместить посты
4. Отличный результат получается при слаженной командной работе

При проверке студенты получают чек-листы для оценивания результатов друг друга

Командная работа	Сколько человек выступали	Громко и четко?
Презентация	Яркая	Понятная
СМИ/социальные сети	Какие соцсети выбрали для продвижения?	Есть ли готовые посты?

### 3.3. Для рубежного контроля

#### Семестр 1

#### A1

Task 1. Read the text and mark the sentences true (T), false (F) or doesn't say (DS).

#### British artists living abroad

Article by James Noble

Sally Campbell is a 32-year-old actress from London, but right now, she's living in Paris in a flat that overlooks the Seine. Sally's mother is French, which means Sally can speak the language perfectly. Sally is very talented. She likes acting in films, but she can also sing and dance brilliantly and she currently has a leading part in a French musical. She can also play the piano very well. In her spare time, Sally likes to relax at home by watching romantic films. She has no plans to return to Britain.

Tom Hammond is from Glasgow, but he lives in New York. He's 18 and he's a music student. Tom can play the piano and the guitar very well. He also writes songs with his friend John. Tom writes the music and John writes the lyrics. When they're happy with a new song, they usually perform it to students at the college. They love to have an audience and would really like to be in a band. When he isn't composing, Tom downloads his favourite music from the Internet.

Hannah Brown is a writer. She's from Manchester, but she lives in Italy. Hannah is 25 and likes writing romantic novels. Her ambition, of course, is to be a published writer, so she writes every day for at least four hours. Her favourite time to write is early in the morning, but she sometimes works late at night too. In the afternoons, Hannah works as a waitress in a café. She doesn't really enjoy this part of her life, but she needs the money to stay in Italy.

Example: Sally is English. T

- 1 Sally writes music for films.
- 2 She can't sing very well.
- 3 Her uncle teaches her to play a musical instrument.
- 4 Tom plays two musical instruments very well.
- 5 Tom's friend plays football.
- 6 Tom and John play their songs at university.
- 7 Hannah speaks Italian perfectly.
- 8 She doesn't like writing in the evening.
- 9 Hannah sometimes works late.
- 10 All three people live in Europe.

Task 2 Write Sally, Tom, or Hannah

Example: Tom lives in America.

- 1 \_\_\_\_\_ studies music.
- 2 \_\_\_\_\_ is not happy about her work.
- 3 \_\_\_\_\_ acts in films.

- 4 \_\_\_\_\_ has a friend who writes songs.  
5 \_\_\_\_\_ wants to stay in another country.

Task 3. Choose the correct answer, A, B, or C.

Example

My cousin's mum is my

- A) aunt B) uncle C) nephew

1. ... there three stereos in the living room?

No, there ... .

- A) Are / aren't B) Are / are C) Are / not D) Are / \*

2. You watch films at the

- A) theatre B) cinema C) church

3. Her grandmother is 85 but she runs every morning. She' s really

- A) lazy B) outgoing C) active

4. You can get to the museum ... tram.

- A) by B) on C) in

5. There are a lot of books on the ... in my bedroom.

- A) desk B) fridge C) mirror

6. .... your parents have a pet?

- A) Are B) Do C) Does

7. John .... a bath every day.

- A) don't get B) isn't find C) doesn't take

8. I never ... up early at the weekend.

- A) make B) get C) stand

9. We meet ... Friday .. the museum.

- A) on.. at B) at ...in C) in .. near

10. We ... snowboarding in the mountains every January.

- A) take B) do C) go

Task 4.

You have got a letter from your English-speaking friend Max. He asks you to write about your family and plans for the future. Write a short e-mail. In your e-mail write

- who your parents are
- where they work



- how they get to work
- what profession you want to have
- why you would like to have this profession.

Write about 60-80 words.

Key

Task 1

1. F 2. T 3. DS 4. T 5. DS 6. F 7. DS 8. DS 9. T 10. F

Task 2

1. Tom 2. Hannah 3. Sally 4. Tom 5. Sally

Task 3

1A 2B 3C 4A 5 A 6B 7 C 8B 9 A 10 C

Task 4

Dear Max,

My mother's name is Lilia. She is very beautiful and clever. She works as an engineer. My father's name is Vitaly. He's tall and strong. He works in the shop.

We live in a flat in the city. My parents go to work by bus or trolley-bus.

I want to be a cook. I want to work in a good restaurant. I love cooking and my father cooks well.

What profession do you want to have?

Best wishes,

Tamara

**A2**

Task 1. Read the text and mark the sentences true (T), false (F) or doesn't say (DS).

Looking for love

*Looking for Love* is an agency that finds partners for single people of any age. Read about Lisa. My name's Lisa. I'm 25 years old and I'm from Manchester. I'm single and I'm looking for love.

I'm a journalist on a local newspaper, which means I write stories about local issues and sometimes I interview politicians. I like my job, but I'd like to work on a national newspaper one day. That's because I want to have the opportunity to work abroad.

I have a small group of friends who I've known for years. I even went to school with some of them! I'm not really extrovert but I do like going out and having fun. We usually go out to parties, nightclubs, and restaurants. I also like cooking and I make great pasta! My ideal night in is a good meal, a glass of wine, and a DVD. I like thrillers much more than I like romantic comedies!

I'm not very sporty, but I like to keep fit. I stopped smoking last year and now I go running twice a week and I sometimes go to the gym at weekends. I eat lots of fruit and vegetables and I try not to have red meat or too much coffee. At work, I drink water or tea.

I prefer men who are interested in serious issues because I like talking about politics and what's happening in the world. However, I also like men with a good sense of humour. These characteristics are more important to me than physical appearance.

Please contact *Looking for Love* if you think you're the kind of person I'm looking for!

Example Lisa is married. F

- 1 Lisa often has to interview politicians in other countries.
- 2 Lisa met all her friends a long time ago.
- 3 Lisa is very funny.
- 4 Lisa doesn't like romantic books.
- 5 Lisa goes jogging every week.
- 6 Lisa often has tea with milk.
- 7 Lisa prefers attractive men.

Task 2. Read the article again. Choose the correct answers.

Example: *Looking for Love* is \_\_\_\_ for young people. A

A) an organization B) a website C) a magazine

1 Lisa wants to work \_\_\_\_

A) for a famous person B) for a different website C) in a different country

2 She knows some of her friends

A) from school B) from college C) from her first work

3 She doesn't usually go to \_\_\_\_ with her friends.

A) restaurants B) museums C) nightclubs

4 She enjoys watching \_\_\_\_

A) horrors B) thrillers C) cartoons

5 She \_\_\_\_\_ at the weekend.

A) goes to the gym B) goes running C) cooks

6 She used to \_\_\_\_

A) make pasta B) drink coffee C) smoke

7 She is interested in men who are \_\_\_\_

A) active B) outgoing C) serious

Task 3. Which notice (A-H) says this (1-5)? For questions 1-5, mark the correct letter A-H on the answer sheet.

EXAMPLE

ANSWER

0 You can buy photographs in this shop that were taken by someone who lives nearby.

E

1. You can learn how to paint here.	A	<i>Passport photographs are ready in 5 minutes</i>
2. If you go shopping here this week, you'll pay much less than usual.	B	Monika's art class will be in room 31 today
3. This place is not open every day.	C	<u>City Museum</u> Talk on 16 <sup>th</sup> century artists Wednesday, 6.30 pm £2

4. You won't have to wait long before you get your pictures.	D	The Art Centre library is Now closed on Fridays
5. Someone has just painted a door in this building.	E	Winton Stores Postcards by our village photographer on sale inside
	F	<i>Homestore</i> <i>all paint half-price – for one month only</i>
	G	Wet Paint! Please use other entrance
	H	Burley Art Club Sale of paintings starts Monday

Task 4. Listen to Susan describing a holiday. Tick (V) A, B, or C to complete the sentences.

- Susan went on holiday in \_\_\_\_\_.  
A) September      B) October      C) November
- The hotel was \_\_\_\_\_.  
A) cheap      B) uncomfortable      C) expensive
- The bus was \_\_\_\_\_ than the train.  
A) slower      B) more expensive      C) more comfortable
- The weather was \_\_\_\_\_.  
A) windy and dry      B) rainy and windy      C) sunny but wet
- On the island, they didn't go to \_\_\_\_\_.  
A) a restaurant      B) a beach      C) a shop

Task 5.

You have received a letter from your English-speaking friend Max. He asks you to write about your family and plans for the future. Write a short e-mail. In your e-mail write

- about your parents and their jobs
- their routine at work
- what profession are you going to take and why.

Write about 80- 100 words

Answer Key

Task 1.

1F 2T 3DS 4F 5 T 6 DS 7 F

Task 2.

1C 2A 3B 4B 5A 6C 7C 8A

Task 3.

1B 2H 3D 4A 5G

Task 4.

1A 2C 3A 4B 5B

Task 5

Sample answer

Dear Max,

Well, my family is rather small: my parents and me. My mother Lily works as an engineer at a factory. She's good at drawing. My father Vitaly works as a shop assistant.

I'm not going to choose any of their professions because I'm not good at mathematics. I'm interested in cooking and I'll go to cooking classes. I'd like to have my own restaurant. I sometimes create new things in the kitchen.

What about you?

Best wishes,

Tamara

Listening script for (task 4)

Last September my boyfriend and I went on holiday to Thailand. It was a disaster. The flight arrived in Bangkok nine hours late. There we were at eleven o'clock at night, and we didn't have anywhere to stay and we didn't know how to get into the city centre. So, we stayed at the airport hotel, which was very comfortable but really expensive.

The next day, we wanted to take a train south to the islands. But we couldn't because we couldn't book any seats. The trains were full. So, in the end, we went by bus and by boat. It was cheaper but it took a lot longer. And when we got to the island we wanted to get to, we couldn't believe it! Where was the sun? It was raining really heavily. And the weather was windy and wet for days. It was awful. We went to restaurants and we went shopping, but we didn't spend any time on the beach. We couldn't sunbathe or go swimming, so we just argued for a week...

## B1

Read the article and tick (✓) A, B, or C.

We interviewed three people about how family and friends have affected their personalities.

Maria Stanovich

I've always had a strong relationship with my family. An important influence on my personality was my grandmother, Hannah. She was born in 1930 into a poor family with seven children – they had to take very good care of each other in order to survive. Growing up in such difficult conditions had a positive effect on her, teaching her to share everything, be honest, helpful, hard-working, and affectionate. My grandmother taught me all these things, making me realize that family is more important than material possessions.

Katie Dupont

The people around you have the greatest influence on your life – they affect the way you behave and think. As soon as Rob and I met, we connected. When Rob was young, his father died in a motorcycle accident. Being brought up as an only child by a single parent made him independent and ambitious. He left home at 16, and since then has lived in different places and had various jobs. He's taught me that it's important to find time for friends and family and to do what makes you happy. He always has fun, trying new things, keeping his mind and body healthy, and he still

works hard to achieve his goals. I greatly admire Rob and I hope that one day I can look at life in the way that he does.

Jed Mitchell

I spent many hours as a child listening to my uncle Wilson's stories. He was the youngest of 11 children whose family lived in a fishing town in Scotland. Life was hard and with so many mouths to feed, the children began working from an early age. At just 14, my uncle began his first job as a fisherman. That was the beginning of his adventures – he travelled and worked in Alaska, South-East Asia, India, and Africa. He educated himself, learnt to be a chef, an engineer, a farmer, and photographer. Uncle Wilson taught me that life is special and that you should take every opportunity that you can to fill it with adventure.

Example: Katie believes that your family and friends don't influence you.

A) True B) False ✓ C) Doesn't say

1 Maria has a close relationship with her family.

A) True B) False C) Doesn't say

2 Maria's grandmother had seven children.

A) True B) False C) Doesn't say

3 Maria's grandmother is still alive.

A) True B) False C) Doesn't say

4 Growing up in a big family made Maria's grandmother less selfish.

A) True B) False C) Doesn't say

5 Katie met Rob at work.

A) True B) False C) Doesn't say

6 Katie knew she and Rob would be good friends because they immediately got on well.

A) True B) False C) Doesn't say

7 Katie thinks Rob lives his life in a positive way.

A) True B) False C) Doesn't say

8 Jed's uncle's first job was as a chef.

A) True B) False C) Doesn't say

9 Jed thinks people shouldn't waste any chances in life.

A) True B) False C) Doesn't say

10 Jed would like to travel like his uncle did.

A) True B) False C) Doesn't say

Task 2.

Write the correct form of the adjectives.

Example: The people in Ireland are some of the friendliest (friendly) in the world.

1 I think this design is \_\_\_\_\_ (interesting) than that one.

2 When we all checked in, Sarah's luggage was \_\_\_\_\_ (heavy).

3 Is transport here \_\_\_\_\_ (expensive) as in your country?

4 The trains in Japan are \_\_\_\_\_ (modern) I've ever travelled on.

5 That was probably \_\_\_\_\_ (bad) meal we've ever had in a restaurant!

6 She looks much \_\_\_\_\_ (good) with long hair.

7 My new office is \_\_\_\_\_ (tiny) as my last one.

### Task 3.

Complete the dialogues with the verbs. Use the present perfect simple or the past simple.

Example: I've been to Beijing, but I've never been (not / go) to Shanghai.

John How long 1 \_\_\_\_\_ (you / know) each other?

Keira Well, we 2 \_\_\_\_\_ (meet) in 1998 and we've been good friends since.

Doctor What seems to be the problem?

Mike I 3 \_\_\_\_\_ (fall) over playing basketball. I think I 4 \_\_\_\_\_ (break) my finger.

Sean Hello, could I speak to Mr Jackson, please?

Alison I'm sorry, he 5 \_\_\_\_\_ (just / go) into a meeting.

Jennie 6 \_\_\_\_\_ (you / take) out any money from the cash machine this morning?

Alex No, because I had £30 in my wallet.

Will 7 \_\_\_\_\_ (you / ever/ lend) anyone your car?

Tom Yes, I lent it to my brother and I would never do it again!

### Task 4.

Read the article and tick (✓) A, B, or C.

#### **How I got my dream job**

Are you still looking for your dream job? Don't give up. Here's how three people achieved their goals.

Mario Mendes, 29 –

I'm doing something I really enjoy. I'm part of a team that develops new technologies. I work with intelligent, interesting people and occasionally get to travel abroad. I won't pretend it was easy getting my dream job, but it was worth the effort. My advice? Decide exactly what your dream job is and what it involves. Learn about the job. Make contact with companies that could offer your chosen career. Make sure they know your strengths. You may just get that dream job.

Andy Collins, 46 –

As a student, I earned \$295 a week in cash working in a beach café. At the time, it was my dream job! Later I became a chef. It was hard work, I was often in a hot kitchen for twelve hours a day, six days a week. But you have to know the meaning of hard work if you want to achieve your goals. I now own five restaurants around the U.S. My best advice is to find out what your skills and talents are. Talent is something you're born with. Skills are something you've learned to do. People like doing things that come naturally to them, so work and enjoy!

Sarah Cooper, 38 –

I'd been working as a secretary for three years when I decided to change my career. My work was often boring and always busy. I started studying to become a teacher. It certainly wasn't easy; I continued working full-time to pay for my training at night school. I was exhausted most of the time, but after two years, I finally got my qualifications and resigned. I'm now a primary school teacher and it's as good as I imagined. So don't wait! Write a list of the things that are stopping you from getting your dream job. Make a plan to deal with each thing. There's always an answer.

Example: Mario is \_\_\_\_\_.

A very interesting B self-employed C very happy with his job ✓

1 Mario sometimes \_\_\_\_\_.

A enjoys his job B travels abroad C works in a team

2 Mario thinks he got his dream job because \_\_\_\_\_.

A he's intelligent B it was easy C he did a lot of preparation

3 When Andy was young, his dream job was to \_\_\_\_\_.

A become a chef B have his own restaurant C work in a café by the beach

4 When he was a chef, Andy \_\_\_\_\_.

A earned \$295 a week B didn't enjoy his job C didn't get much time off

5 Andy says it's important to know \_\_\_\_\_.

A your goals B what you're good at C what you enjoy doing

6 It took Sarah \_\_\_\_\_ years to train to be a teacher.

A five B three C two

7 Sarah's job as a secretary wasn't very \_\_\_\_\_.

A hard B exciting C easy

8 Sarah studied \_\_\_\_\_.

A full-time B at evening classes C during the day

9 Sarah advises people to \_\_\_\_\_.

A plan how they can achieve their goals

B become primary school teachers

C continue working while they train

10 Who has become a successful businessman / woman?

A Andy B Mario C Mario and Andy

Task 5.

You have received a letter from your English-speaking friend Max. He asks you to write about your family and plans for the future. Write a short e-mail. In your e-mail write

- about your parents and their jobs
- their routine at work
- what profession are you going to take and why.

Write about 100-120 words

Key

Task 1. 1A 2C 3C 4A 5C 6A 7A 8B 9A 10C

Task 2. 1 more interesting 2 the heaviest 3 as expensive 4 the most modern 5 the worst  
6 better 7 as tiny

Task 3. 1 have you known 2 met 3 fell 4 've broken 5 's just gone 6 Did you take 7 Have  
you ever lent

Task 4. 1B 2C 3C 4C 5B 6C 7B 8B 9A 10A

Task 5. Sample answer

Dear Max,

Thanks for your letter. My family is quite common. My mum Lilia works as an engineer at a factory. She's calm and never loses her temper. I suppose it helps her to deal with my father Vitaly, who is rather active. He's a shop assistant and makes good money. They both leave home early in the morning, do their everyday work which I find boring, and come home to spend time with me) To tell you the truth, I'm not going to become either a shop assistant or an engineer. You remember I'm good at cooking, so I'm thinking about starting my own restaurant one day. But first I need to take a course in cooking.

Have you decided what to do in the future?

Best wishes,

Tamara

## Семестр 2

### A1

Task 1. Complete the sentences with the correct word.

Example: My brother's daughter is my \_\_\_\_\_. C

A) granddaughter B) sister C) niece

1 I work for a newspaper. I'm a \_\_\_\_\_.

A) journalist B) politician C) lawyer

2 My sister works in an office. She's a \_\_\_\_\_.

A) builder B) musician C) receptionist

3 My mother's brother is my \_\_\_\_\_.

A) grandfather B) nephew C) uncle

4 Can I use my credit \_\_\_\_\_, please?

A) wallet B) card C) money

5 The opposite of expensive is \_\_\_\_\_.

A) safe B) cheap C) empty

6 The opposite of safe is \_\_\_\_\_.

A) dangerous B) difficult C) different

7 You can buy food at a \_\_\_\_\_.

A) pharmacy B) market C) post office

8 We eat in the \_\_\_\_\_.

A) bathroom B) garage C) dining room

9 I need some \_\_\_\_\_ for this letter.

A) keys B) stamps C) coins

10 My father's a \_\_\_\_\_. He flies all over the world.

A) pilot B) builder C) nurse

Task 2. Complete the sentences. Use the verbs in brackets.

Example: They **didn't drive** (not drive) to Edinburgh, they got the bus.

1 Steven \_\_\_\_\_ (not be) at work on Tuesday.



- 2 I \_\_\_\_\_ (buy) a new car last weekend.
- 3 Who \_\_\_\_\_ (be) the three greatest people of the twentieth century?
- 4 Emma \_\_\_\_\_ (write) him a message four days ago.
- 5 I think we \_\_\_\_\_ (not have) a holiday next month.
- 6 Elizabeth and Ben \_\_\_\_\_ (have) three dogs.
- 7 \_\_\_\_\_ you ever \_\_\_\_\_ (break) your arm?
- 8 They have an exam on Thursday so they \_\_\_\_\_ (study) now.
- 9 My brother \_\_\_\_\_ (listen) to classical music at the moment.
- 10 Look! James is carrying a lot of boxes. \_\_\_\_\_ he \_\_\_\_\_ (have) a party next week?
- 11 She \_\_\_\_\_ (not like) writing e-mails.
- 12 How often \_\_\_\_\_ you \_\_\_\_\_ (use) your smartphone?

Task 3. Read the text. Mark the sentences true (T), false (F) or doesn't say (DS)

### **The frozen extremes of the earth**

The Arctic in the north and the Antarctic in the south are at opposite ends of the planet, but they are similar in many ways. Both are lands of ice and snow, where the temperature in winter can be so low that your skin can freeze in seconds – it can be as low as  $-80^{\circ}\text{C}$ . Very few animals are able to survive these conditions, but there are some both in the north and in the south. The Arctic has more plants and animals than the Antarctic, including polar bears, the largest bear in the world. In the south there are no land animals because of the extreme cold, but there are penguins and other sea animals that live on or near the coast – although both in the north and the south the sea is frozen for much of the year.

One difference between the Arctic and the Antarctic is the human population. In parts of the Arctic there are towns and villages. Greenland, for example, the largest island in the world, has a population of 55,000 people. Many of these people work in fishing. They have a difficult life. There aren't many roads between towns and villages, so people travel by snowmobile or with dogs. From November to January, it's dark for 24 hours a day, but from May to July there are 24 hours of daylight.

In the Antarctic there are no normal towns and villages. Only scientists live there all year round, in special buildings called 'stations'. They study the sea animals and learn about the history of the world's climate by studying the weather and the ice. It's a hard place to live, especially in winter, but many of them love it there and return again and again.

Example: The Antarctic is the coldest place in the world.

A True B False C Doesn't say V

- 1 There aren't any animals in the Antarctic.
- 2 No people live in the Antarctic.
- 3 There aren't any towns in the Antarctic.
- 4 It is usually  $-80^{\circ}\text{C}$  in the Antarctic.
- 5 The sea in the Antarctic is usually frozen.
- 6 There aren't any sea animals in the Arctic.
- 7 In Greenland, people don't work in winter.

- 8 There aren't many roads in Greenland.
- 9 In Greenland in October it's light all the time.

Task 4. Read the text once again. Write the Arctic or the Antarctic.

Example: It's at the South Pole. *the Antarctic*

- 1 Scientists sometimes live here in stations.
- 2 No land animals live here.
- 3 People live here all the time.
- 4 There are more plants here.
- 5 In December it's dark for 24 hours a day.
- 6 There aren't any towns or villages here.

Task 5. Translate into Russian. You have got 30 minutes. Use a dictionary.

### Rice pudding

It is flavoured with cardamom, raisins, saffron, cashew nuts, pistachios or almonds. It is typically served during a meal or as a dessert.

### INGREDIENTS

Half glass of rice (any rice)

A sauce pans

Milk

Cardamom

2tbs sugar

- 1 Fill the sauce pan, not all to the top, bring to a boil and add rice. When boiled put low heat and simmer till rice is soft and mushy. If the water is reduced and rice is not cooked. You can add more water
- 2 When it is cooked add sugar and if you want more flavour, open cardamom pods and add seeds only
- 3 Stir then add milk enough to cover rice, bring to boil then lower heat and stir
- 4 Put heat up again to this, three times stirring occasionally
- 5 When the pudding is done leave it to cool
- 6 You can have the rice pudding warm or cold. You can also add broken pieces of almonds and pistachios and serve.

### Answer Keys:

#### Task 1

1A 2C 3C 4B 5B 6A 7B 8C 9B 10A

#### Task 2

- 1) is not/ isn't
- 2) bought
- 3) were
- 4) wrote

- 5) will not/ won't
- 6) have
- 7) have... broken
- 8) are studying
- 9) is listening
- 10) is ... having/ is... going to have
- 11) doesn't like/ does not like
- 12) do... use

Task 3.

1F 2F 3T 4DS 5T 6F 7DS 8T 9F

Task 4.

- 1 the Antarctic
- 2 the Antarctic
- 3 the Arctic
- 4 the Arctic
- 5 the Arctic
- 6 the Antarctic

Task 5. (Sample answer)

Рисовый пудинг

Его приправляют кардамоном, изюмом, шафраном, орехами кешью, фисташками или миндалем. Его обычно подают во время еды или в качестве десерта.

#### ИНГРЕДИЕНТЫ

Полстакана риса (любого риса)

Кастрюля

Молоко

Кардамон

2 столовые ложки сахара

1 Наполнить кастрюлю, не доверху, доведите до кипения, добавьте рис. Когда закипит, поставьте на слабый огонь и варите, пока рис не станет мягким и кашеобразным. Если вода выкипит, а рис не сварится, добавьте больше воды.

2 Когда рис будет готов, добавьте сахар, а если вы хотите больше аромата, откройте стручки кардамона и добавьте только семена.

3 Перемешайте, затем добавьте молока так, чтобы оно покрывало рис, доведите до кипения, уменьшите огонь и перемешайте.

4 Прогрейте трижды, периодически помешивая

5 Когда пудинг будет готов, дайте ему остыть.

6 Вы можете есть рисовый пудинг теплым или холодным. Вы также можете добавить кусочки дробленого миндаля и фисташки и подавать.

#### A2

**Part 1.** Listen to two people discussing candidates at a job interview.

Choose A, B, or C.

1. Mark doesn't get the job because he \_\_\_\_\_.  
A) is too old B) has too little experience C) isn't good enough
2. Gemma doesn't get the job because she \_\_\_\_\_.  
A) is inexperienced B) has no qualifications C) is unfriendly
3. Luke doesn't get the job because he \_\_\_\_\_.  
A) usually works in Italy B) has just left his job C) hasn't had a job for a long time
4. David doesn't get the job although he is good at \_\_\_\_\_.  
A) managing people B) solving problems C) wasting time
5. Susie doesn't get the job because she is \_\_\_\_\_.  
A) not intelligent enough B) too lazy C) not the hardest worker

**Part 2** Questions 6-10

Read the sentences (6-10) about camping. Choose the best word (A, B or C) for each space.

For questions 6-10, mark A, B or C on the answer sheet.

EXAMPLE

- 0 A lot of families prefer to ..... on a campsite because it is cheaper than a hotel.  
A) keep B) stay C) travel

ANSWER B

6. For some campsites, you have to phone and ..... before you go.  
A) book B) take C) spend
7. Some people play loud music on campsites so it can be very .....  
A) angry B) busy C) noisy
8. One of the nicest things about camping is ..... breakfast outside.  
A) doing B) having C) putting
9. It is better to use plastic cups and plates for camping because they don't ..... easily.  
A) break B) hurt C) fail
10. One problem with camping is making ..... insects don't get into the tent.  
A) careful B) clear C) sure

**Part 3** Questions 11-15

Complete the five conversations. For questions 11-15, mark A, B or C on the answer sheet.

EXAMPLE

ANSWER

- |     |                                   |  |   |
|-----|-----------------------------------|--|---|
| -   | Where do you come from?           | A) New York.<br>B) School.<br>C) Home.                 | A |
| 11. | Is it a good film?                | A) That's right.<br>B) It's OK.<br>C) I don't agree.   |   |
| 12. | I'm going to Tom's party tonight. | A) Can I go too?<br>B) Let's go.<br>C) Was it good?    |   |
| 13. | When did you lose your watch?     | A) Once a week.<br>B) For six days.<br>C) A month ago. |   |
| 14. | Sorry, I don't understand you.    | A) Let me explain.<br>B) I don't know.                 |   |

15. Shall we ask Paul to come with us?
- C) What does it mean?  
 A) I believe it.  
 B) I'm sure.  
 C) If you like.

Questions 16-20

Complete the telephone conversation between two friends. What does Jennifer say to Lily?  
 For questions 16-20, mark the correct letter A-H on the answer sheet.

EXAMPLE

ANSWER

Lily: Hi Jennifer, it will be lovely to see you on Friday.

Jennifer: .....

B

<p>Lily: What time is your train?          Jennifer: 16 .....          Lily: OK. I'll meet you. Would you like          to go out that evening?          Jennifer: 17 .....          Lily: If you want to. Then on Saturday          we can go to the new shopping          centre.          Jennifer: 18 .....          Lily: And in the evening we can go to          Oliver's party.          Jennifer: 19 .....          Lily: Oh anything. It doesn't matter.          Jennifer: 20 .....          Lily: Yes. It's a good place for a party.          See you on Friday, then.</p>	<p>A I have to go home at 6 o'clock.          B Yes, I haven't seen you for so long.          C I've heard it's really big.          D Is he still living in the same house?          E It should arrive early afternoon.          F How long will we stay with him there?          G I think I'll be tired. Shall we just stay at          home?          H Great! What should I bring to wear?</p>
---	--

Part 4 Questions 21-27

Read the article about a man who swam across New Zealand's Cook Strait.

Are sentences 21-27 "Right" (A) or "Wrong" (B)?

If there is not enough information to answer "Right" (A) or "Wrong" (B), choose "Doesn't say" (C).

For questions 21-27, mark A, B or C on the answer sheet.

**David swims the Cook Strait**

David Johnson has loved swimming all his life. When he was 27, he swam in a race near the home in the USA. The sea was very cold and David started to feel unwell. He was taken to hospital but he soon got better and started swimming again. In 1983, he became the first person to swim from Santa Cruz Island to the Californian Coast.

In January 2004, at the age of 52, David crossed New Zealand's Cook Strait in 9 hours and 38 minutes. The oldest swimmer before David was only 42 years old. David spent over a year getting ready to swim the Strait. Then, he and his wife flew to New Zealand so that David could practise for a few weeks there. But only days after they arrived, the weather improved so David decided to

start his swim. He did it with the help of a team. "They were great," David said. "They were in a boat next to me all the time! After a few hours, I thought about stopping but I didn't and went on swimming."

Afterwards, David and his wife travelled around New Zealand before returning to the USA.

- 0 Example: Answer: A  
David Johnson has always enjoyed swimming.  
A) Right B) Wrong C) Doesn't say
21. David Johnson had problems during a swimming competition in the USA.  
A) Right B) Wrong C) Doesn't say
22. After 1983, many people swam between Santa Cruz Island and the Californian coast.  
A) Right B) Wrong C) Doesn't say
23. In January 2004, David was the first person of his age to swim across the Cook Strait.  
A) Right B) Wrong C) Doesn't say
24. David practised for more than a year to swim across the Cook Strait.  
A) Right B) Wrong C) Doesn't say
25. David was in New Zealand for a long time before he swam across the Cook Strait.  
A) Right B) Wrong C) Doesn't say
26. David's wife was in the boat beside him when he swam the Cook Strait.  
A) Right B) Wrong C) Doesn't say
27. David had to stop for a short time while swimming the Cook Strait.  
A) Right B) Wrong C) Doesn't say

Part 5 Questions 28-35

Read the article about doing homework. Choose the best word (A, B or C) for each space 28-35.

For questions 28-35, mark A, B or C on the answer sheet.

Doing homework

It is a good idea to   0   your homework early. If you can do it   28   your evening meal, you will have   29   time later to do things that you enjoy, like talking   30   the phone.

It is also better to do homework as soon as possible after the teacher has given it to you. Then, if the homework is difficult and you   31   time to think about it, you will   32   have time to do it.

Always turn off your mobile phone and the television when you   33   doing homework. You will work a lot   34   without them. Make sure you have a quiet place to work, with   35   light and a comfortable chair. \_\_\_\_\_

EXAMPLE

ANSWER

C

- 0 A) starting B) started C) start
28. A) since B) before C) until
29. A) more B) much C) most

30. A) by B) at C) on  
 31. A) should B) need C) must  
 32. A) still B) yet C) already  
 33. A) have B) are C) were  
 34. A) fastest B) fast C) faster  
 35. A) enough B) all C) many

Part 6. Translate into Russian. Use the dictionary. You have 30 minutes.

You can enjoy the rich flavor and delightful aroma of freshly ground coffee beans without having to spend extra money on a coffee grinder simply by using your blender.

Step 1 - Set Up Your Blender

Put your blender on a flat surface on the counter and plug it in. The flat surface is really important so the blender's vibrations do not cause other things to fall off the counter.

Step 2 - Decide how Finely You Need to Grind the Beans

Different kinds of coffee makers require different beans. Medium ground beans work best for a Drip maker. This means that when you pour the ground coffee into your hand, some will stick together, while most will fall away. Espresso Machines tend to do best with medium-fine grounds. In this case most will stick together, but individual grounds can be easily seen. French Press Makers require a more coarse texture so that the grinds do not stick together at all.

Step 3 - Pour Your Coffee Beans into the Blender And Grind Away

Start with a small amount of beans in the blender until you can figure out exactly how much ground coffee your beans will yield. As you have more experience, you will be better able to determine the right amount of coffee beans to put into your blender, but typically, a handful of beans should yield one to two tablespoons of ground coffee

Key

Part 1.

1B 2D 3E 4A 5C

Part 2.

6 A 7 C 8 B 9 A 10 C

Part 3.

11 B 12 A 13 C 14 A 15 C 16 E 17 G 18 C 19 H 20 D

Part 4.

21 A 22 C 23 A 24 A 25 B 26 C 27 B

Part 5.

28 B 29 A 30 C 31 B 32 A 33 B 34 C 35 A

Part 6. (Sample answer)

Вы можете наслаждаться богатым вкусом и восхитительным ароматом свежемолотых кофейных зерен, не тратя лишних денег на кофемолку, просто используя блендер.

Шаг 1 — Настройте свой блендер

Положите блендер на плоскую поверхность на столе и подключите его к сети. Плоская поверхность очень важна, чтобы вибрации блендера не приводили к падению других предметов со стола.

Шаг 2. Решите, насколько мелко вам нужно измельчить бобы.

Для разных кофеварок требуются разные зерна. Зерна среднего помола лучше всего подходят для кофеварок капельного типа. Это означает, что, когда вы насыпаете молотый

кофе себе в руку, некоторые из них слипаются, а большая часть отваливается. Эспрессо-машины, как правило, лучше всего работают с зерном среднего помола. В этом случае большинство из них слипнутся, но отдельные частички легко просматриваются. Кофеварки типа френч-пресс требуют более грубой текстуры, чтобы помол не слипался.

Шаг 3. Насыпьте кофейные зерна в блендер и измельчите

Начните с небольшого количества зерен в блендере, пока не сможете точно определить, сколько молотого кофе получится. По мере того, как у вас будет больше опыта, вы сможете лучше определить, сколько кофейных зерен нужно положить в блендер, но, как правило, горсть зерен должна давать от одной до двух столовых ложек молотого кофе.

Script

Pam So, what do you think about Mark? Do you think we should give him the job?

Bob Mmm. I don't know. If he weren't as young as he is, I'd definitely give him a chance, but I don't think he has enough experience.

Pam Neither do I. Although he'd probably be good at it, we need someone who's older.

2

Bob I thought Gemma was someone who has some experience of the job. And she was very open and got on with everybody.

Pam Well, yes, she had great personal qualities, but she hasn't finished her university course or passed any exams yet. I think we should find somebody who's actually finished university.

3

Pam So, do you think Luke is better than the others?

Bob Well, he's older. He used to work for a major company in Italy, but he left that job five years ago and he hasn't worked since. I don't think he's very good and perhaps he'll get bored quickly. I think we need someone who has more recent experience of this sort of job.

4

Bob David might be the person we're looking for. In this job you have to spend a lot of time managing other people and he's good at that.

Pam Well, yes, I agree, although I don't think David's very good at solving problems and, in this job, that's as important as being able to manage.

5

Pam Shall we give the job to Susie, then? She won't be the most experienced person we've ever employed, but she'll work harder than most, that's for sure.

Bob Mmm. But I think we need someone who is more intelligent than Susie. I don't think she's bright enough.

**B1**

**Part 1**

**Questions 1–5**



Look at the text in each question. What does it say? Mark the correct letter A, B or C on your answer sheet.

Example 0:

Answer: A

<p>0. NO BICYCLES AGAINST GLASS PLEASE</p>	<p>A. Do not leave your bicycle touching the window. B Broken glass may damage your bicycle tyres. C Your bicycle may not be safe here</p>
<p>1. To: All students From: College Secretary Monday 6 May Can I remind you that all essays are due this Friday. No late work will be accepted unless accompanied by a doctor's letter</p>	<p>A The college secretary will post students their essays on Friday. B Students may hand in their essays after Friday if they can prove illness. C Unless your essay is due by Friday, you do not need to reply</p>
<p>2. TAKE ONE TABLET THREE TIMES A DAY AFTER MEALS FINISH THE PRESCRIPTION</p>	<p>A Take the tablets regularly until the bottle is empty. B Take one tablet every day until they are finished. C Take three tablets after meals until you feel better</p>
<p>3. Ben, Why not bring your new game round tonight – we can use my brother's PC. I'm playing football till 7.00, so anytime after that. Kim.</p>	<p>Kim suggests A meeting at the football match. B going to Ben's house later. C playing on his brother's computer</p>
<p>4. FREE SOFA! (<u>Owner moving back to New Zealand</u>) Must have transport – collect from John any evening this week. Phone 452611 to arrange a suitable time</p>	<p>A John can deliver the sofa if the time is convenient. B Anyone wanting this sofa must pick it up this week. C Call John with advice on how he can transport his sofa.</p>
<p>5. BOAT HIRE INSURANCE INCLUDED FUEL EXTRA NO HIDDEN CHARGES</p>	<p>The hire charge covers all the costs A including fuel and insurance. B except insurance. C apart from fuel</p>

## Part 2

### Questions 6–10

The people on the next page (6-10) all want to buy a book for a young person. On the opposite there are descriptions of eight books (A-H). Decide which book would be the most suitable for the following people.

#### BOOKS FOR CHILDREN

6	Marta wants a course in Business Studies and English, starting in September. She would prefer to be in a city, but wants a college which will organise visits, so she can see something of Britain	<b>A Lowton College</b> Situating in a pleasant area of the city close to the river. Convenient for North Wales and the English Lake District. <ul style="list-style-type: none"><li>• Courses in English run all year.</li><li>• Part-time courses available in the evenings/days.</li><li>• We will arrange accommodation with an English family</li></ul>
7	Jean wants to attend classes for a few hours a week in July, so that he has plenty of free time to visit the countryside. He wants to stay in a city, with a family.	<b>B Bristow College</b> The college is in the centre of Bristow. <ul style="list-style-type: none"><li>• Full-time courses at all levels, beginners to advanced, from September to June.</li><li>• Visits arranged to places of interest.</li><li>• Excellent range of sports offered.</li><li>• Students arrange their own accommodation in flats and houses.</li></ul>
8	Laura is looking for a full-time beginners' course and can come to Britain at any time. She is keen on sport and wants to stay with a family.	<b>C Shepton College</b> Shepton College is in the centre of London close to underground and buses. <ul style="list-style-type: none"><li>• Classes are offered all through the year.</li><li>• Daytime English courses up to ten hours per week. Evening classes of four hours per week.</li><li>• Extra classes offered in English for Business.</li><li>• Students arrange their own accommodation in flats and houses.</li></ul>
9	Marek likes big cities. He hopes to find work during the day, so he is looking for	<b>D Frampton College</b> Situating in West London close to bus

	<p>an evening class. He wants to live in a flat or house.</p>	<p>and underground.</p> <ul style="list-style-type: none"> <li>• Courses run from September to July (daytime only).</li> <li>• Special courses available, e.g. English for Business.</li> <li>• Summer school in July and August.</li> <li>• Accommodation arranged in student hostels.</li> </ul>
10	<p>Birgit is going to spend August in Britain. She knows some English already and wants a full-time course. She wants to meet people through the college and live with a family.</p>	<p><b>E Daunston College</b> Daunston is a small town in the Midlands near pleasant countryside.</p> <ul style="list-style-type: none"> <li>• Part-time and full-time classes available from September to June.</li> <li>• Full-time summer school in August.</li> <li>• Complete beginners part-time only.</li> <li>• Trips and other social events arranged regularly.</li> <li>• Accommodation in the college or with families.</li> </ul>
11		<p><b>F Exford College</b> Exford is beside the sea and surrounded by beautiful countryside.</p> <ul style="list-style-type: none"> <li>• Courses at all levels, September to June (full-time).</li> <li>• Summer schools (mornings only) during August.</li> <li>• Full social programme including sports and hobby clubs provided by the college.</li> <li>• Students live in college rooms or with families.</li> </ul>
12		<p><b>G Chesford College</b> Situated in the centre of Chesford, a quiet market town.</p> <ul style="list-style-type: none"> <li>• English courses offered from September to June, daytime and evenings.</li> <li>• Trips organised to Cambridge, Oxford and London.</li> <li>• Accommodation is with local families.</li> </ul>

<b>13</b>	<p><b>H Howe College</b></p> <p>The college is in the city centre, but near the North Yorkshire countryside and the sea.</p> <ul style="list-style-type: none"> <li>• Classes run from September to June.</li> <li>• Part-time and full-time courses from beginners to advanced (daytime only).</li> <li>• Full-time courses in English with Business Studies.</li> <li>• Trips arranged to places of interest.</li> <li>• Help given in finding a flat or room in the area.</li> </ul>
-----------	---

### Part 3

#### Questions 11–20

Look at the sentences about an English city.

Read the text to decide if each sentence is correct or incorrect.

If it is correct, **mark A** on your answer sheet.

If it is not correct, **mark B**.

11. The River Wensum flows through East Anglia.
12. People have lived by the River Wensum for at least 2000 years.
13. In the 11th century, Norwich was a small village.
14. Norwich has been a city since its first cathedral was built.
15. Norwich has always been one of the smallest English cities.
16. There are more than 50 churches in Norwich.
17. The number of students in Norwich is increasing.
18. The Norwich City football team is called ‘The Canaries’ because of the colours the player’s wear.
19. ‘The Castle Mall’ took more than two years to build.
20. Norwich people still like using the old market as well as shopping in ‘The Castle Mall’.

#### Norwich

Norwich, the capital of the part of Britain known as East Anglia, has existed as a place to live for more than two thousand years. It began as a small village beside the River Wensum. At the time of the Norman invasion in 1066 it had grown to become one of the largest towns in England.

With two cathedrals and a mosque, Norwich has long been a popular centre for various religions. The first cathedral was built in 1095 and has recently celebrated its 900 th anniversary, while Norwich itself had a year of celebration in 1994 to mark the 800 th anniversary of the city receiving a Royal Charter. This allowed it to be called a city and to govern itself independently.

Today, in comparison with places like London or Manchester, Norwich is quite small, with a population of around 150,000, but in the 16 th century Norwich was the second city of England.

It continued to grow for the next 300 years and got richer and richer, becoming famous for having as many churches as there are weeks in the year and as many pubs as there are days in the year.

Nowadays, there are far fewer churches and pubs, but in 1964 the University of East Anglia was built in Norwich. With its fast-growing student population and its success as a modern commercial centre (Norwich is the biggest centre for insurance services outside London), the city now has a wide choice of entertainment: theatres, cinemas, nightclubs, busy cafés, excellent restaurants, and a number of arts and leisure centres. There is also a football team, whose colours are green and yellow. The team is known as 'The Canaries', though nobody can be sure why.

Now the city's attractions include another important development, a modern shopping centre called 'The Castle Mall'. The people of Norwich lived with a very large hole in the middle of their city for over two years, as builders dug up the main car park. Lorries moved nearly a million tons of earth so that the roof of the Mall could become a city centre park, with attractive water pools and hundreds of trees. But the local people are really pleased that the old open market remains, right in the heart of the city and next to the new development. Both areas continue to do good business, proving that Norwich has managed to mix the best of the old and the new.

#### Part 4

#### Questions 21–30

Read the text below and choose the correct word for each space.

For each question, mark the correct letter A, B, C or D on your answer sheet.

Example:                    0 A) of                    B) down                    C) in                    D) through

#### THE ROCKIES

The Rocky Mountains run almost the length (0) ..... North America.

They start in the North-west, but lie only a (21) ..... hundred miles from the centre in more southern areas. Although the Rockies are smaller (22) ..... the Alps, they are no less wonderful.

There are many roads across the Rockies, (23) ..... the best way to see them is to (24) ..... by train. You start from Vancouver, (25) ..... most attractive of Canada's big cities. Standing with its feet in the water and its head in the mountains, this city (26) ..... its residents to ski on slopes just 15 minutes by car from the city (27) .....

Thirty passenger trains a day used to (28) ..... off from Vancouver on the cross-continent railway. Now there are just three a week, but the ride is still a great adventure. You sleep on board, (29) ..... is fun, but travel through some of the best (30) ..... at night.

21. A) many    B) lot                    C) few                    D) couple  
22. A) from    B) to                    C) as                    D) than  
23. A) but      B) because            C) unless                D) since  
24. A) drive    B) travel                C) ride                    D) pass  
25. A) a         B) one                    C) the                    D) its  
26. A) lets     B) allows                C) offers                D) gives  
27. A) centre   B) circle                C) middle                D) heart  
28. A) leave    B) get                    C) take                    D) set  
29. A) when    B) which                C) who                    D) where  
30. A) scenery            B) view                    C) site                    D) beauty

#### Part 5

Translate into Russian. Use a dictionary. You have 30 minutes.

#### How To Grind Flaxseed

There are several ways of grinding flaxseeds into powder to get the full health benefit. These include the use of a blender or food processor, a coffee grinder, or manual methods like mortar and pestle.

Each of these ways comes with its uniqueness to grind flax seeds to a powder. This article answers the question by reviewing the best ways to grind flaxseeds.

Can You Grind Flaxseeds in A Blender?

Blenders or food processor is a common kitchen appliance to grind. If you want to grind flaxseeds in a blender or food processor, you will need to add at least a cup of flaxseed into the blender or food processor for it to work properly.

This method takes several minutes as you need to regulate the speed of your blender or food processor, stop, shake, and blend again until your flaxseed is ground to your desired consistency. Using a blender or food processor to grind flaxseed is time-consuming as you have to continue regulating the speed, and grind again to achieve your result.

While using a blender or food processor, care needs to be taken to prevent the flax seeds from turning into paste due to the high quantity of oil present in them.

Key

PART 1: 1B, 2A, 3C, 4B, 5C;

PART 2: 6H, 7A, 8F, 9C, 10E;

PART 3: 11A, 12A, 13B, 14B, 15B, 16B, 17A, 18B, 19A, 20A;

PART 4: 21C, 22D, 23A, 24B, 25C, 26B, 27A, 28D, 29B, 30A

Part 5. (Sample answer)

Как измельчить льняное семя

Есть несколько способов измельчения семян льна в порошок, чтобы получить максимальную пользу для здоровья. К ним относятся использование блендера или кухонного комбайна, кофемолки или ручные методы, такие как ступка и пестик.

Каждый из этих способов имеет свои уникальные особенности измельчения семян льна в порошок. Эта статья отвечает на вопрос, рассматривая лучшие способы измельчения семян льна.

Можно ли измельчить семена льна в блендере?

Блендер или кухонный комбайн — это обычный кухонный прибор для измельчения. Если вы хотите измельчить льняное семя в блендере или кухонном комбайне, вам нужно будет добавить в блендер или кухонный комбайн как минимум чашку льняного семени, чтобы он работал правильно.

Этот метод занимает несколько минут, так как вам нужно отрегулировать скорость блендера или кухонного комбайна, остановить, встряхнуть и снова смешать, пока льняное семя не будет измельчено до желаемой консистенции.

Использование блендера или кухонного комбайна для измельчения льняного семени отнимает много времени, так как вам нужно продолжать регулировать скорость и снова измельчать, чтобы добиться желаемого результата.

При использовании блендера или кухонного комбайна необходимо соблюдать осторожность, чтобы семена льна не превратились в пасту из-за большого количества присутствующего в них масла.

### 3.4. Для промежуточной аттестации

**УРОВЕНЬ А1.**

**ЧАСТЬ 1 – ГРАММАТИКА, ЛЕКСИКА**

1. I'm ... New York.  
A) in B) for C) at D) of
  
2. Is your surname Anderson?  
A) Yes, you are.  
B) Yes, it is.  
C) Yes, I am.  
D) Yes, my is.
  
3. A Mercedes is ... German car.  
A) a  
B) an  
C) the  
D) \*
  
4. Ann is ... wife.  
A) John's B) John is C) John's is D) John
  
5. She ... a uniform.  
A) wear B) to wear C) wearing D) wears
  
6. Anna likes Joanna, but Maria doesn't like ... .  
A) her B) them C) your D) their
  
7. What time is it?  
3:45  
A) It is quarter past three.  
B) It is fifteen past four.  
C) It is quarter to four.  
D) It is fifteen to three.
  
8. She ... a bus to university.  
A) always takes  
B) always take  
C) takes always  
D) take always
  
9. This doll is a present for my ... . I hope she likes it.  
A) husband  
B) nephew  
C) niece  
D) uncle

10. ... sells things.  
A) A postman B) A nurse C) A doctor D) A shopkeeper

11. I like Tom ... I don't like his wife.  
A) and  
B) but  
C) because  
D) so

12. ... did you buy your new jacket?  
At supermarket.  
A) What  
B) When  
C) Where  
D) How

13. My brother is ... a book.  
A) riding B) reading C) speaking D) playing

14. Madison doesn't like working. She is ....  
A) happy B) poor C) rich D) lazy

15. I'll look in my ... and see if I'm free on Wednesday.  
A) diary B) dictionary C) briefcase D) calendar

16. Do you want to ... biscuit?  
A) eat B) see C) play D) read

17. Where ... they born?  
They ... born ... .  
A) were / were / in 1995  
B) was / were / in Italy  
C) were / were / in Denmark  
D) was / were / in 1995

18. New York is .... Paris.  
A) dirty B) dirtier than C) the dirtiest D) dirtier

19. I ... him three months ago.  
A) see B) sees C) saw D) seen

20. He takes photos only ... spring.  
A) in B) at C) on D) by



Key

1A 2B 3A 4A 5D 6A 7C 8A 9C 10D 11B 12C 13B 14D 15A 16A 17C 18B 19C 20A

## ЧАСТЬ 2 – ЧТЕНИЕ

Задание 21

Read the letter and do the tasks on the text

Dear Ann,

Thank you for asking to come and visit you and your family next month. It is a great idea.

I'm really interested in visiting new places. I like museums and old churches very much. I also like visiting art galleries - there are so many fascinating things to see there. I know there is one in your town. Can we visit it? You say that there isn't a sport center in your town but is there a swimming pool? I enjoy swimming a lot and I love diving. Is there also a place to eat fish and chips? Fish and chip shops are great!

The only problem is that I don't know what to take with me: warm shoes, a jumper, boots? What's the weather like in your area? In my town it rains a lot and that's why I always carry an umbrella with me. And what about other things? For example, a camera?

Please send me a leaflet about your town and a street map.

One last question - how old is your sister, Gina? I want to bring her a present. Would she like the new Celine Dion CD?

See you soon!

Josephine

Read the sentences and choose T (TRUE) or F (FALSE)

1. Josephine likes going places.
2. Josephine is interested in visiting old churches
3. There is a big sports center in Ann's town
4. Josephine wants to buy Ann a Celine Dion CD
5. Josephine's hobbies are swimming and diving

Read the questions and answer Y (YES) or N (NO)

6. Does Josephine want to visit Ann next week?
7. Does Josephine know what to take on her trip?
8. Is there an art gallery in Ann's town?
9. Does Josephine like fish and chips?
10. Does Josephine want to get a street map of Ann's town?

ОТВЕТЫ: 21 T 22 T 23 F 24 F 25 T 26 N 27 N 28 Y 29 Y 30 Y

## ЧАСТЬ 3 – ПЕРЕВОД (30 минут)

Уровень A1 Переведите рецепт.

## Tiramisu

### INGREDIENTS

200 gr mascarpone cheese

50 gr dark chocolate

2 tbsp coffee

6-7 lady fingers

1 bsp cacao

2 eggs

1-5 tbsp powdered sugar

### Cooking:

1. Separate egg yolks, add sugar and mascarpone, beat until light and creamy
2. Put coffee and cacao in the batter
3. Then quickly dip the fingers in the cold coffee top with 2 tbsp of cacao-mascarpone mixture
4. Then one lady finger, and 2 tbsp of coffee-mascarpone mixture, finish it with dust of chocolate. Repeat it until it is a few layers. Put the dish in the fridge for about an hour.

## Key

### Тирамису

#### Ингредиенты

200 граммов маскарпоне

50 граммов темного шоколада

1 чайная ложка кофе

6-7 печений Савоярди/ Дамские пальчики

1 столовая ложка какао

2 яйца

1-5 ст. л. сахарной пудры

#### Приготовление еды:

- 1 Отделить яичные желтки, добавить сахар и маскарпоне, взбить до легкой и кремообразной консистенции
- 2 Добавьте в тесто кофе и какао.
- 3 Затем быстро окуните печенье в холодный кофе, покройте сверху 2 столовыми ложками смеси какао и маскарпоне.
- 4 Затем выкладывайте печенье и по 2 столовые ложки смеси кофе и маскарпоне, посыпьте шоколадной крошкой. Повторяйте это, пока не будет несколько слоев. Поставьте блюдо в холодильник приблизительно на час.

## УРОВЕНЬ A2

Paper 1 Reading and Writing (1 hour)

Reading Part 1 Questions 1–5

Which notice (A-H) says this (1-5)? For questions 1-5, mark the correct letter A-H on the answer sheet.

EXAMPLE

ANSWER

0 You can sleep here.

F

1	You must not play football here.	A	<i>BRIDGE CLOSED TO TRAFFIC BECAUSE OF HIGH WIND.</i>
2	You may be late.	B	DELAYS POSSIBLE
3	You should not leave your car here.	C	OLYMPIC SPORTS CENTRE - use your student card here.
4	You can study here soon.	D	DO NOT PARK IN FRONT OF THE GARAGE
5	You cannot drive here today.	E	CAR PARK <i>£2.00 for 2 hours</i>
		F	<i>GUEST HOUSE</i>
		G	NO BALL GAMES ON GRASS
		H	COMPUTER COURSE STARTS ON MONDAY

Part 2. Questions 6-10

Read the sentences (6-10) about cooking. Choose the best word (A, B or C) for each space.

For questions 6-10, mark A, B or C on the answer sheet.

EXAMPLE

ANSWER

0 Claudia was going to cook a ..... for her parents.

B

A) food                      B) meal                      C) plate

6. She ..... some fruit and vegetables from the market.

A) bought                      B) kept                      C) grew

7. She cut up some meat and onions and fried them in a pan on the

A) cooker                      B) cupboard                      C) fridge

8. There was a big ..... of salad to eat afterwards.

A) bottle                      B) bowl                      C) spoon

9. When everything was ..... they all sat down at the table.

A) real                      B) round                      C) ready

10. After dinner Claudia's parents ..... her to wash up.

- A) practiced                  B) agreed                  C) helped

Part 3. Questions 11-15

Complete the five conversations. For questions 11-15, mark A, B or C on the answer sheet.

EXAMPLE

ANSWER

A

- Where do you come from?  
A) New York.  
B) School.  
C) Home.

11. How far is it to Manchester?	11. A) About two months.
	B) It's quite long.
	C) Almost 30 kilometers.
12. Could you give me the butter?	A) Here you are.
	B) Thank you.
	C) I don't know.
13. John hates shopping.	A) I love it.
	B) It's six pounds.
	C) The shop's open.
14. I've already done my homework.	A) When did you do it?
	B) Please do it.
	C) Have you done it yet?
15. What's the date today?	A) It's Thursday.
	B) The third, I think.
	C) I'm 22 today.

Questions 16-20

Complete the conversation. What does Howard say to the hotel receptionist?

For questions 16-20, mark the correct letter A-H on the answer sheet.

EXAMPLE

ANSWER

Receptionist: Good morning. Can I help you?

Howard: 0 .....

D

<p>Receptionist: Will that be a single room?  Howard: 16 .....</p> <p>Receptionist: How long do you want to stay, sir?  Howard: 17 .....</p> <p>Receptionist: For one night, that will be £54 per person.  Howard: 18 .....</p> <p>Receptionist: Yes, it is. How would you like to pay, sir?  Howard: 19 .....</p> <p>Receptionist: That'll be fine. Your room number is 401. Do you need any help with your luggage?  Howard: 20 .....</p> <p>Receptionist: Here is your key, sir. I hope you enjoy your stay with us.</p>	<p>A) I want to pay tomorrow morning.  B) Is that with breakfast?  C) That's all night.  D) I'd like a room, please.  E) No, I'd like a double, please.  F) Just tonight, I think. How much will that be, please?  G) No, thank you. I only have one small suitcase.  H) By cheque if that's possible.</p>
---	--

Part 4 Questions 21-27

Read the article about a British Airways manager and then answer the questions.

For questions 21-27, mark A, B or C on the answer sheet.

**WORKING FOR AN AIRLINE**

Nicola Peet left school at eighteen, went to college and then worked at a local airport. After nine months, she went to work for Saudi Arabian Airlines and then she joined British Airways as an air hostess. Four years later, she got her present job as a manager.

This is what she told us about her job:

“My office is at Heathrow Airport, but I spend 60 % of my time in the air. I teach air hostesses and help them with any problems. I also go to lots of meetings.  
My hours are usually from 8 a.m. to 4 p.m. but sometimes I work from 1 p.m. to 9 p.m. At work,  
the first thing I do is check plane times on my computer and then I speak with some of the air hostesses.  
Sometimes I go on long flights to check how the air hostesses are doing. That's my favourite part  
of the job, but I like office work, too. Travelling can be hard work. When I get back from a long  
journey, all I can do is eat something and then go to bed! I don't earn much money, but I'm happy

with British Airways and want to stay there and continue to travel.”

0	Example Nicola’s first job was	Answer C	
		A)	at a college
		B)	with Saudi Arabian Airlines
		C)	at a local airport

21. When Nicola first started working for British Airways, she was

- A) a manager.
- B) an air hostess.
- C) a pilot.

22. Nicola does most of her work

- A) in the office.
- B) in aeroplanes.
- C) in meetings.

23. Most days, Nicola starts work at

- A) 8 a.m.
- B) 1 p.m.
- C) 4 p.m.

24. At the beginning of each day, Nicola

- A) goes to a meeting.
- B) talks to air hostesses.
- C) works with her computer.

25. What does Nicola like best?

- A) flying
- B) working in the office
- C) helping people

26. The first thing Nicola does after a long journey is

- A) go to bed.
- B) have a meal.
- C) go to the office.

27. Nicola would like to

- A) stay in the same job.
- B) stop travelling.
- C) earn more money.

#### Part 5. Questions 28-35

Read the article about a working holiday. Choose the best word (A, B or C) for each space 28-35.

For questions 28-35, mark A, B or C on the answer sheet.

*The Ruwenzori Mountains*

Mary Daniels is a student in England. This year she   0   a very interesting summer holiday. She travelled   28   fifteen other people to the Ruwenzori Mountains in Africa. They went there to help make a road   29   a forest between two big towns. "It was very difficult   30   there was no water to drink and no shops where we   31   buy food", said Mary. "It was also very cold and wet in the mountains. It is   32   of the wettest places in the world.

Mary stayed in the mountains   33   six weeks. It was hard work, but she says it was the   34   thing she has ever   35  . She is hoping to return next year to do some more work there.

EXAMPLE

ANSWER

0      A) had                      B) have                      C) has                      A

28.	A to	B with	C by
29.	A through	B on	C among
30.	A so	B because	C why
31.	A could	B must	C may
32.	A one	B some	C any
33.	A for	B during	C since
34.	A good	B best	C better
35.	A did	B do	C done

Writing Part 6

Questions 36-40

Read the descriptions (36-40) of some clothes. What is the word for each description?

The first letter is already there. There is one space for each other letter in the word.

For questions 36-40, write the words on the answer sheet.

EXAMPLE

ANSWER

0 You put this on your head.

H A T

36. These are often made of leather and you wear them on your feet.

s \_ \_ \_ \_

37. This is a jacket and trousers in the same colour.

s \_ \_ \_

38. This will keep you dry in wet weather.

r \_ \_ \_ \_ \_ \_ \_

39. When the weather is too hot for long trousers, men and women often wear these with a T-shirt .

s \_ \_ \_ \_ \_

40. You can put this on over a T-shirt if you feel cold.

s \_ \_ \_ \_ \_

**KEY**

1	G	11	C	21	B	31	A
2	B	12	A	22	B	32	A
3	D	13	A	23	A	33	A
4	H	14	A	24	C	34	B
5	A	15	B	25	A	35	C
6	A	16	E	26	B	36	shoes
7	A	17	F	27	A	37	suit
8	B	18	B	28	B	38	raincoat
9	C	19	H	29	A	39	shorts
10	C	20	G	30	B	40	sweater

**ЧАСТЬ 2 ПЕРЕВОД**

Уровень А2. Переведите информацию о вебкамерах, совместимых с iPhone. (933 п.з.) Вы можете пользоваться словарем.

**EposCam Alternatives**

If you're not satisfied with EposCam, there are a few other apps that allow you to use your iPhone as a webcam.

**1. iCam**

iCam is a paid app that can turn an iPhone into a webcam. The mobile app is just one part of the equation; like EposCam, you'll also need the iCamSource component on your computer. Once you have both apps installed, you can stream live video and audio from any iOS device.

iCam also works as a security camera; it can send you instant alerts if it detects motion or sound. All motion events are automatically backed up to the cloud. In addition to the original iCam, the company also offers iCam Pro with some additional features.

**2. iVCam**

iVCam is specifically designed for iPhone owners who have a Windows PC---you cannot use iVCam to stream your iPhone's video output to a Mac.

The app works via WLAN or USB and allows you to connect multiple phones to one computer at the same time. You can stream video in 1080p, 720p, 480p, or 360p resolution. This multi-connection aspect means the software is ideal for anyone who wants to use their old iPhone as a CCTV device, a baby monitor, or a pet cam.



## Sample answer

### Альтернативы ЭпокКэм (ЕросСам)

Если вас не устраивает ЕросСам, есть несколько других приложений, позволяющих использовать iPhone в качестве веб-камеры.

#### 1. айкам (iCam)

iCam — это платное приложение, которое может превратить iPhone в веб-камеру. Мобильное приложение — это только одна часть уравнения; как и в случае с ЕросСам, вам также понадобится компонент iCamSource на вашем компьютере. После установки обоих приложений вы можете транслировать живое видео и аудио с любого устройства iOS.

iCam также работает как камера безопасности; оно может отправлять вам мгновенные оповещения, если обнаруживает движение или звук. Все движения автоматически сохраняются в облаке. Помимо оригинального iCam, компания также предлагает iCam Pro с некоторыми дополнительными функциями.

#### 2. айвикам (iVCam)

iVCam специально разработан для владельцев iPhone, у которых есть ПК с Windows — вы не можете использовать iVCam для потоковой передачи видео с вашего iPhone на Mac.

Приложение работает через WLAN или USB и позволяет одновременно подключать несколько телефонов к одному компьютеру. Вы можете транслировать видео в разрешении 1080p, 720p, 480p или 360p. Этот аспект множественного подключения означает, что программное обеспечение идеально подходит для всех, кто хочет использовать свой старый iPhone в качестве устройства видеонаблюдения, радионяни или камеры для домашних животных.

## УРОВЕНЬ В1.

Paper 1. Reading and Writing (1 hour)

Reading

Part 1.

Questions 1–5

Look at the text in each question.

What does it say?

Mark the correct letter A, B or C on your answer sheet.

Example:

0

Please ring bell once and wait for door to open automatically

- A) Someone will open the door when you ring the bell.
- B) The door will open after you ring the bell.
- C) You can open the door after ringing the bell.

Answer: 0 B

1.

*Claire*

*Tom needs to get the concert tickets. If you don't want to go, can you tell him? If he doesn't hear from you, he'll buy you one.*

- A) Tom wants Claire to get a concert ticket for him.
- B) Tom can't go to the concert and wants Claire to use his ticket.
- C) Tom will get Claire a ticket unless she tells him not to.

2.

TRIP CANCELLED ON  
THURSDAY. GO TO OFFICE  
FOR REFUND

- A) You can get the money you paid for Thursday's trip from the office.
- B) If you haven't paid for Thursday's trip, you should go to the office.
- C) The trip which was cancelled will now take place on Thursday.

3.

*Mum*

*The computer store can deliver your new computer tomorrow or you can collect it. They close at 5.30 today, so can you tell them which you prefer?*

*Luke*

- A) Luke is offering to collect the computer from the shop for his mother.
- B) Luke's mother needs to collect her computer from the shop by 5.30 today.
- C) Luke's mother should decide today if she can fetch her computer from the shop.

4.

*Take bicycles for repair to  
side entrance of shop.  
Front entrance for sales only.*

- A) Use either entrance if you want to buy a bicycle.
- B) Use the side entrance if your bicycle needs mending.
- C) Use the side entrance if the front entrance is closed.

5. Bella thinks

- A) she has found Stefan's hat.
- B) Stefan has taken her hat.
- C) Stefan has lost his homework.

*Stefan*

*I can't find my hat. It's a bit like yours so maybe you picked it up by mistake when we were doing our homework together last night.*

*Bella*

Part 2.

Questions 6–10

The people below all want to watch a TV programme.

In the second column there are descriptions of four TV programmes.

Decide which programme would be the most suitable for the following people.

For questions 6–10, mark the correct letter (A–H) on your answer sheet.

<p>6. Ivan and Anna like to keep up to date with what's happening in the world and enjoy seeing interviews with politicians and other people. They prefer to watch programmes which last about 30 minutes.</p>	<p>A. Find out about the life of jazz musician, Bert Randall, in this hour-long documentary which shows him performing live concerts during his life. There are interviews with members of his family and people he worked with.</p>
<p>7. Fatima likes watching comedy programmes which last about half an hour. She enjoys watching a series where she can follow what the characters are doing from one episode to another.</p>	<p>B. This is the weekly chance to try to get a better score than the celebrities in the studio, who range from pop musicians to politicians. As usual Billie Flanagan spends a half hour asking the two teams the questions. They need to be experts in a wide range of topics from music to animals to international news.</p>
<p>8. Rosa enjoys pop music and films and wants to watch interviews with popular celebrities. She likes programmes which are a mixture of interviews and live music.</p>	<p>C. Find out about the latest news, both international and local, with Aaron Willis every day between 6.00 and 6.30 in the evening. His interviews with those in the news, whether they are politicians or journalists, always get to the point of a story.</p>
<p>9. Grace is interested in travelling and she likes watching documentaries about different parts of the world. She especially enjoys programmes which show animals and birds.</p>	<p>D. Every Saturday evening between 8.30 and 9.30, Kevin Connery presents an hour of fun and entertainment. As usual in the new series, there is music and chat with well-known stars from the world of film, music or comedy. Each guest is interviewed and then one of them performs their latest song live.</p>
<p>10. William is keen on general knowledge and likes watching quizzes to</p>	<p>E. There are three half-hour episodes of the popular soap South Street on our TVs every week. There's lots going on this week when</p>

see how many questions he can answer. He prefers those which have questions on lots of different subjects.	Cathy returns from her trip round the world to find Felicity has moved into her flat and all Cathy's things have disappeared. She is not pleased and shows her feelings.
	F. Robert Burroughs first visited the Amazon rainforest 40 years ago. Since then, he has travelled all around the world showing us amazing scenery, animals and different ways of living. Now he returns with a series about the Amazon and we see again the amazing wildlife of this beautiful area.
	G. On the Way is a short comedy film made 30 years ago. The actors were unknown at the time but they have since become famous. The main character, Zak, decides to travel to India but he takes a variety of animals with him on the journey. They soon become a problem.
	H. Joel and Charlie return for another series of The Shop. They work in a supermarket where things seem to go wrong every day. This series should be as funny as the last, with a new manager in the shop and some unexpected events in each 30-minute programme.

Part 3.

Questions 11–20

Look at the sentences below about a hotel.

Read the text to decide if each sentence is correct or incorrect.

If it is correct, mark A on your answer sheet. If it is not correct, mark B on your answer sheet.

11. During the 1980s, few tourists used to go to the Arctic in summer.
12. People came in large numbers to Jukkasjärvi to see the Arctic Hall.
13. The artist encouraged people to sleep in the Arctic Hall.
14. Each winter, guests come and sleep in the hotel before it is finished.
15. Progress when building the hotel is influenced by the weather.
16. The temperature inside the hotel changes according to the temperature outside.
17. Some clothes are provided by the hotel.
18. Guests should buy boots which fit as tightly as possible.
19. Items ordered through the ICEHOTEL shop will be delivered to your home.
20. It is possible to take a train from the airport to the ICEHOTEL.

## THE ICEHOTEL

For many years the Arctic was a popular destination in the summer season to see the land of the midnight sun but in winter the few inhabitants had the snow and ice to themselves. By the end of the 1980s it was decided that the dark and cold winter should be seen as an advantage. In the winter of 1990, the French artist Jannot Derit was invited to have the opening of an exhibition in a specially built igloo (a building made of snow) in the little town of Jukkasjarvi on the frozen Torne River. The building, named Arctic Hall, attracted many interested visitors to the area. One night a group of foreign guests decided it would be a good idea to sleep in the Arctic Hall. The following morning the brave group were very pleased with their experience and the idea of an ice hotel was born. Today it is world famous.

As soon as winter begins, a team of snow builders, architects and artists from all over the world come to Jukkasjarvi and they make the hotel for that year. As one part is completed, it opens to visitors and overnight guests, while the other parts are still being built. The first part is completed in December and each week after that a new part opens, until January 7th when the hotel is completed. As the ICEHOTEL is built under the open sky, using the natural materials of the winter season, the finishing date depends on nature and therefore there are sometimes changes to the plan. In the spring, as the weather gets warmer, the hotel melts.

Inside the hotel, the temperature is never colder than  $-5^{\circ}\text{C}$  to  $-8^{\circ}\text{C}$ , however cold it may be outside. Winter outer clothes such as warm overalls, hats and gloves are included in the cost of guests' stay at the hotel. In addition to this, it is a good idea for guests to bring sweaters and a scarf as well as plenty of woolen socks and to choose footwear that is larger than normal to allow space for thick socks.

If you are planning to come to the hotel, you can buy warm sweaters, woolen socks and much more on the ICEHOTEL website. You can order these and the equipment you will need at the same time as you book your visit. The items will be delivered to your room when you check in. The hotel is in the village of Jukkasjarvi, 200 km above the Arctic Circle but only 15 km from Kiruna airport and 17 km from Kiruna train station. Transport by bus can be arranged from the airport or train station to the IceHotel.

Part 4.

Questions 21–30

Read the text below and choose the correct word for each space.

For each question, mark the correct letter A, B, C or D on your answer sheet.

Example:

0 A) was B) had C) did D) has                      *Answer: 0      A*

### The Skywalk

The Grand Canyon in the United States (0) \_\_\_\_\_ created by the River Colorado. People visit the Grand Canyon Park to go walking and running but (26) \_\_\_\_\_ to look at the view. It is a wonderful view made (27) \_\_\_\_\_ better by the Skywalk. The distance (28) \_\_\_\_\_ the Skywalk to the bottom of the Grand Canyon is 1219 metres. It is a platform (29) \_\_\_\_\_ walls and floor are built of glass (30) \_\_\_\_\_ that you can see the beautiful rocks of the canyon. Up to 120 people are allowed to stand on it at the same (31) \_\_\_\_\_. It opened in 2007 and since (32) \_\_\_\_\_ thousands of people have used it. You have to (33) \_\_\_\_\_ special covers over your shoes to (34) \_\_\_\_\_ scratching

the glass beneath your feet. Walking onto the Skywalk makes you (35) \_\_\_\_\_ like a bird floating high up in the air.

21.	A) hugely	B) mainly	C) greatly	D) completely
22.	A) already	B) such	C) more	D) even
23.	A) from	B) through	C) by	D) for
24.	A) who	B) where	C) whose	D) which
25.	A) therefore	B) although	C) so	D) because
26.	A) day	B) period	C) hour	D) time
27.	A) then	B) there	C) that	D) this
28.	A) take	B) wear	C) dress	D) change
29.	A) avoid	B) keep	C) hold	D) let
30.	A) believe	B) wish	C) consider	D) feel

### Writing

#### Part 1.

#### Questions 1–5

Here are some sentences about a hairdresser's.

For each question, complete the second sentence so that it means the same as the first.

Use no more than three words.

Write only the missing words on your answer sheet.

#### Example:

0 The hairdresser's I go to is beside the supermarket.

The hairdresser's I go to is \_\_\_\_\_ to the supermarket.

*Answer: 0 next*

1. My friend told me she always went there, so I started going too.

My friend said, 'I always \_\_\_\_\_ there', so I started going too.

2. It has been there for four years.

It has been there \_\_\_\_\_ four years ago.

3. It stays open until seven o'clock.

It \_\_\_\_\_ close until seven o'clock.

4. I have my hair cut there every six weeks.

The hairdresser \_\_\_\_\_ my hair every six weeks.

5. Men's haircuts are cheaper than women's haircuts.

Men's haircuts are less \_\_\_\_\_ women's haircuts.

#### Part 2.

#### Question 6

You went away for the weekend with your English friend Alex and his family.

Write an email to Alex. In your email, you should

- thank him
- say what you enjoyed most
- invite Alex to do something

Write 35–45 words on your answer sheet.

## KEYS

### Reading

Part 1.

1 C 2 A 3 C 4 B 5 B

Part 2.

6 C 7 H 8 D 9 F 10 B

Part 3.

11 B 12 A 13 B 14 A 15 A 16 B 17 A 18 B 19 B 20 B

Part 4.

21 B 22 D 23 A 24 C 25 C 26 D 27 A 28 B 29 A 30 D

### Writing

Part 1. 1 go 2 since 3 doesn't 4 cuts 5 expensive than

Part 2.

Dear Alex,

Thank you for the weekend. Your parents are great and your brother Jim is cool! I really loved roller skating in the park with you and him. Why don't you come to me to go trekking in the mountains?

Rick

## ЧАСТЬ 2 – ПЕРЕВОД

Уровень В1. Переведите инструкцию к мессенджеру Slack. (1194 п.з.) У Вас есть 30 минут, Вы можете пользоваться словарем. Надписи на картинках переводить не нужно.

### **How to use Slack: your quick start guide**

Welcome to Slack – a messaging app for business. Slack transforms the way that organisations communicate by bringing people together to work as one unified team. To get started, [download the desktop app](#) and take a look at the video and guide below for a quick tour.

#### Sidebar

From the sidebar, you can access your conversations in Slack. You'll see a list of channels that you've joined and your direct messages, notifications for specific conversations and the option to compose new messages.

You can use the [compose button](#) to write and send a message to any conversation. Messages automatically save as drafts in the Drafts section of your sidebar until you're ready to send them.

#### Channels

[Channels](#) are fundamental to working in Slack – they bring the right people and information together in one place, and make it possible to organise work around a common purpose.

From the channel header, you can access details about the channel that you're in. Click on the channel name to see details such as the [channel topic and description](#), plus any [added files](#). Use the other tabs to see who's in the channel and view other conversation settings.

## Message field

When working in Slack, you have a variety of messaging options available from the message field to help you communicate and connect with your team. [Add files](#) to your messages to share important information alongside your team's discussions.

## Sample answer

### Как использовать Slack: краткое руководство

Добро пожаловать в Slack — приложение для обмена сообщениями для бизнеса. Slack меняет способы общения в организациях, объединяя людей для совместной работы. Чтобы начать работу, загрузите приложение для компьютера и посмотрите видео и руководство ниже для краткого ознакомления.

### Боковая панель

На боковой панели вы можете получить доступ к своим разговорам в Slack. Вы увидите список каналов, к которым вы присоединились, и ваши личные сообщения, уведомления для определенных разговоров и возможность создавать новые сообщения.

Вы можете использовать кнопку «Создать», чтобы написать и отправить сообщение в любую беседу. Сообщения автоматически сохраняются как черновики в разделе «Черновики» на боковой панели до тех пор, пока вы не будете готовы их отправить.

### Каналы

Каналы имеют основополагающее значение для работы в Slack — они объединяют нужных людей и информацию в одном месте и позволяют организовать работу вокруг общей цели.

В заголовке канала вы можете получить доступ к сведениям о канале, в котором вы находитесь. Нажмите на название канала, чтобы просмотреть такие сведения, как тема и описание канала, а также любые добавленные файлы. Используйте другие вкладки, чтобы узнать, кто находится на канале, и просмотреть другие настройки беседы.

### Поле сообщения

При работе в Slack у вас есть множество вариантов обмена сообщениями, доступных в поле сообщения, которые помогут вам общаться и поддерживать связь с вашей командой. Добавляйте файлы в свои сообщения, чтобы делиться важной информацией в обсуждениях вашей команды.





Автономная некоммерческая организация  
профессионального образования  
«МОСКОВСКИЙ ОБЛАСТНОЙ ФИНАНСОВО-ЮРИДИЧЕСКИЙ  
ИНСТИТУТ»

---

**УТВЕРЖДЕНО**  
Приказом Директора МФЮИ  
от 16 мая 2023 г. № 10-05/23

**ФОНД  
ОЦЕНОЧНЫХ СРЕДСТВ**

по учебному предмету

**Математика  
(базовый уровень)**

Фонд оценочных средств рассмотрен на заседании кафедры «Общематематических и естественнонаучных дисциплин»

Протокол от «11» апреля 2023 г. № 5

Заведующий кафедрой: к.п.н., доцент Архипова Е.М.

Фонд оценочных средств разработан на основе федерального государственного образовательного стандарта среднего общего образования, утвержденного приказом Минобрнауки России от 17.05.2012 № 413

Фонд оценочных средств разработан на основе примерного фонда оценочных средств по общеобразовательной дисциплине «Математика», разработанного ФГБОУ ДПО ИРПО.

Разработчик: Зузанова А.В., преподаватель

Рецензент: Кривошей Е.А., преподаватель

## 1. Результаты обучения, регламентированные ФГОС СОО с учетом ФГОС СПО

Предметные результаты на базовом уровне отражают:

ДРБ 01. Владение методами доказательств, алгоритмами решения задач; умение формулировать определения, аксиомы и теоремы, применять их, проводить доказательные рассуждения в ходе решения задач;

ДРБ 02. Умение оперировать понятиями: степень числа, логарифм числа; умение выполнять вычисление значений и преобразования выражений со степенями и логарифмами, преобразования дробно-рациональных выражений;

ДРБ 03. Умение оперировать понятиями: рациональные, иррациональные, показательные, степенные, логарифмические, тригонометрические уравнения и неравенства, их системы;

ДРБ 04. Умение оперировать понятиями: функция, непрерывная функция, производная, первообразная, определенный интеграл; умение находить производные элементарных функций, используя справочные материалы; исследовать в простейших случаях функции на монотонность, находить наибольшие и наименьшие значения функций; строить графики многочленов с использованием аппарата математического анализа; применять производную при решении задач на движение; решать практико-ориентированные задачи на наибольшие и наименьшие значения, на нахождение пути, скорости и ускорения;

ДРБ 05. Умение оперировать понятиями: рациональная функция, показательная функция, степенная функция, логарифмическая функция, тригонометрические функции, обратные функции; умение строить графики изученных функций, использовать графики при изучении процессов и зависимостей, при решении задач из других учебных предметов и задач из реальной жизни; выражать формулами зависимости между величинами;

ДРБ 06. Умение решать текстовые задачи разных типов (в том числе на проценты, доли и части, на движение, работу, стоимость товаров и услуг, налоги, задачи из области управления личными и семейными финансами); составлять выражения, уравнения, неравенства и их системы по условию задачи, исследовать полученное решение и оценивать правдоподобность результатов;

ДРБ 07. Умение оперировать понятиями: среднее арифметическое, медиана, наибольшее и наименьшее значения, размах, дисперсия, стандартное отклонение числового набора; умение извлекать, интерпретировать информацию, представленную в таблицах, на диаграммах, графиках, отражающую свойства реальных процессов и явлений; представлять информацию с помощью таблиц и диаграмм; исследовать статистические данные, в том числе с применением графических методов и электронных средств;

ДРБ 08. Умение оперировать понятиями: случайный опыт и случайное событие, вероятность случайного события; умение вычислять вероятность с использованием графических методов; применять формулы сложения и умножения вероятностей, комбинаторные факты и формулы при решении задач; оценивать вероятности реальных событий; знакомство со случайными величинами; умение приводить примеры проявления закона больших чисел в природных и общественных явлениях;

ДРБ 09. Умение оперировать понятиями: точка, прямая, плоскость, пространство, двугранный угол, скрещивающиеся прямые, параллельность и перпендикулярность прямых и плоскостей, угол между прямыми, угол между прямой и плоскостью, угол между плоскостями, расстояние от точки до плоскости, расстояние между прямыми, расстояние между плоскостями; умение использовать при решении задач изученные факты и теоремы планиметрии; умение оценивать размеры объектов окружающего мира;

ДРБ 10. Умение оперировать понятиями: многогранник, сечение многогранника, куб, параллелепипед, призма, пирамида, фигура и поверхность вращения, цилиндр, конус, шар, сфера, сечения фигуры вращения, плоскость, касающаяся сферы, цилиндра, конуса, площадь поверхности пирамиды, призмы, конуса, цилиндра, площадь сферы, объем куба, прямоугольного параллелепипеда, пирамиды, призмы, цилиндра, конуса, шара; умение изображать многогранники и поверхности вращения, их сечения от руки, с помощью чертежных инструментов и электронных средств; умение распознавать симметрию в пространстве; умение распознавать правильные многогранники;

ДРБ 11. Умение оперировать понятиями: движение в пространстве, подобные фигуры в пространстве; использовать отношение площадей поверхностей и объемов подобных фигур при решении задач;

ДРБ 12. Умение вычислять геометрические величины (длина, угол, площадь, объем, площадь поверхности), используя изученные формулы и методы;

ДРБ 13. Умение оперировать понятиями: прямоугольная система координат, координаты точки, вектор, координаты вектора, скалярное произведение, угол между векторами, сумма векторов, произведение вектора на число; находить с помощью изученных формул координаты середины отрезка, расстояние между двумя точками;

ДРБ 14. Умение выбирать подходящий изученный метод для решения задачи, распознавать математические факты и математические модели в природных и общественных явлениях, в искусстве; умение приводить примеры математических открытий российской и мировой математической науки.

## 2. Фонд оценочных средств для входного контроля

Входной контроль состоит из заданий, взятых из открытого банка ОГЭ и ВПР по математике. На выполнение заданий входного контроля дается 1 академический час (45 минут).

Входной контроль состоит из 2-х частей: обязательной и дополнительной.

Обязательная часть содержит задания минимального обязательного уровня, дополнительная часть – более сложные задания.

При выполнении заданий требуется представить ход решения и указать полученный ответ. Правильно выполненное задание из обязательной части оценивается в один балл; правильное выполнение заданий дополнительной части оценивается 3 баллами или 1-2 баллами за частичное решение.

Баллы, полученные за все выполненные задания, суммируются.

**Шкала перевода баллов в отметки по пятибалльной системе**

Отметка	Число баллов, необходимое для получения отметки
«3» (удов.)	7-9
«4» (хорошо)	10-12
«5» (отлично)	13-15

**Образовательные результаты, подлежащие проверке (элементы):**

ДРБ 1, ДРБ 5, ДРБ 6, ДРБ 9, ДРБ 12, ДРБ 14.

### Задания входного контроля

#### Обязательная часть

При решении заданий 1-4 запишите правильный ответ из четырех предложенных:

1. (1 балл) Раскройте формулу сокращенного умножения  $a^2 - b^2$ :

А)  $a^2 - 2ab + b^2$  Б)  $(a-b)(a+b)$ ; В)  $a^2 + 2ab - b^2$ ; Г)  $(a-b)(a-b)$

2. (1 балл) Площадь треугольника вычисляется по формуле:

А)  $S = a*b$ ; Б)  $S = (a*b)/2$ ; В)  $S = 2a*b$ ; Г)  $S = (a*b)/3$ .

3. (1 балл) Какое из следующих чисел заключено между числами  $\frac{10}{17}$  и  $\frac{5}{8}$ ?

А) 0,4; Б) 0,5; В) 0,6; Г) 0,7

4. (1 балл) Даны графики функций. Какая формула соответствует графику 3):

1)

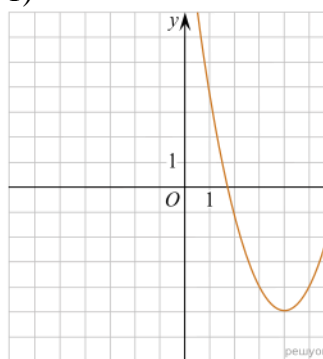

2)

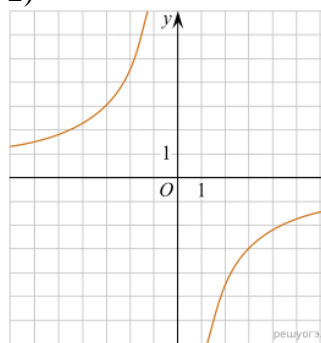

3)

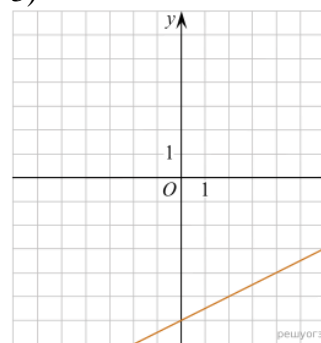

А)  $y = \frac{1}{2}x - 6$ ; Б)  $y = x^2 - 8x + 11$ ; В)  $y = -\frac{9}{x}$ ; Г)  $y = x + 5$ .

*При выполнении заданий 5-8 запишите ход решения и полученный ответ.*

$$\frac{1}{2} + \frac{11}{5}.$$

5. (2 балла) Вычислите:

6. (2 балла) Решите уравнение  $x^2 - 7x + 10 = 0$ . Если уравнение имеет более одного корня, в ответ запишите меньший из корней.

7. (2 балла) Для ремонта требуется 57 рулонов обоев. Какое наименьшее количество пачек обойного клея нужно для такого ремонта, если 1 пачка клея рассчитана на 5 рулонов?

8. (2 балла) Высота ВН параллелограмма ABCD делит его сторону AD на отрезки AN=2 и ND=32. Диагональ параллелограмма BD равна 40. Найдите площадь параллелограмма.

### Дополнительная часть

*При выполнении задания 9 запишите ход, обоснование решения и полученный ответ.*

9. (3 балла) Рыболов проплыл на лодке от пристани некоторое расстояние вверх по течению реки, затем бросил якорь, 2 часа ловил рыбу и вернулся обратно через 5 часов от начала путешествия. На какое расстояние от пристани он отплыл, если скорость течения реки равна 2 км/ч, а собственная скорость лодки 6 км/ч?

**Эталоны ответов:**

Номер задания	1	2	3	4	5	6	7	8	9
Ответ	Б	Б	В	А	2,7	2	12	816	8

### 3. Фонд оценочных средств для текущего контроля

Текущий контроль проводится во время аудиторных занятий по математике в соответствии с учебным планом и рабочей программы ОД «Математика» по всем разделам программы. Текущий контроль состоит из двух частей: теоретической и практической. При этом обучающиеся получают две отметки.

Теоретическая часть проходит в форме устных ответов: обучающиеся вытягивают пять карточек с вопросами, дают полный ответ (со списком вопросов обучающиеся знакомятся в начале изучения раздела).

#### *Шкала перевода баллов в отметки по пятибалльной системе*

<b>Отметка</b>	<b>Количество верных ответов на теоретические вопросы</b>
«3» (удов.)	3
«4» (хорошо)	4
«5» (отлично)	5

Задания практической части (контрольные работы) частично взяты из открытого банка ЕГЭ и ВПР по математике.

На выполнение контрольной работы по математике дается 1 академический час (45 минут).

Контрольная работа состоит из 2-х частей. В первой части предлагается выполнить 4 задания – выбрать правильный ответ из четырех предложенных. Во второй части предлагается выполнить 6 заданий – оформить ход решения и записать полученный ответ.

За правильное выполнение любого задания первой части обучающийся получает один балла. Правильное выполнение заданий второй части оценивается 2 баллами или 1 баллом за частичное решение.

Баллы, полученные за все выполненные задания, суммируются.

#### *Шкала перевода баллов в отметки по пятибалльной системе*

<b>Отметка</b>	<b>Число баллов, необходимое для получения отметки</b>
«3» (удов.)	8-10
«4» (хорошо)	11-13
«5» (отлично)	14-16

### 3.1 Прямые и плоскости, координаты и векторы в пространстве

**Образовательные результаты, подлежащие проверке (элементы):**

ДРБ 1, ДРБ 9, ДРБ 11, ДРБ 12, ДРБ 13, ДРБ 14.

#### **Теоретические вопросы:**

1. Сформулируйте теорему Пифагора.
2. Перечислите основные фигуры в пространстве.
3. Перечислите способы задания плоскости.
4. Продолжите теорему: «Если одна из двух параллельных прямых перпендикулярна плоскости, то...».
5. Продолжите теорему: «Если две параллельные плоскости пересекаются третьей, то...».
6. Сформулируйте определение двугранного угла.
7. Раскройте понятие «угол между прямыми».
8. Перечислите взаимное расположение двух прямых в пространстве
9. Какие прямые называются параллельными в пространстве?
10. Какие прямые называются скрещивающимися в пространстве?
11. Какие прямые называются перпендикулярными в пространстве?
12. Перечислите взаимное расположение прямой и плоскости в пространстве.
13. Раскройте понятие «угол между прямой и плоскостью».
14. Раскройте понятие «параллельность прямой и плоскости».
15. Раскройте понятие «перпендикулярность прямой и плоскости».
16. Перечислите взаимное расположение двух плоскостей в пространстве.
17. Раскройте понятие «угол между плоскостями».
18. Раскройте понятие «параллельность плоскостей».
19. Раскройте понятие «перпендикулярность плоскостей».
20. Как найти расстояние от точки до прямой?
21. Как найти расстояние между прямыми?
22. Как найти расстояние между плоскостями?
23. Продолжите определение: «Перпендикуляр – это...».
24. Продолжите определение: «Наклонная – это...».
25. Продолжите определение: «Проекция наклонной – это...».
26. Перечислите свойства параллельного проектирования.
27. Из чего состоит прямоугольная система координат в пространстве?
28. Если точка лежит в плоскости  $\pi$ , какая координата у нее нулевая?
29. Приведите пример координат точки А, которая лежит на оси  $z$ .
30. Раскройте понятие «вектор».
31. Какие векторы называются коллинеарными?
32. Какие векторы называются перпендикулярными?

#### **Контрольная работа**

##### **Первая часть**

*При решении заданий 1-4 запишите правильный ответ из четырех предложенных.*

1. (1 балл) Расшифруйте краткую запись:  $a \in \beta$ .  
А) точка  $a$  принадлежит плоскости  $\beta$ ; Б) точка  $a$  принадлежит прямой  $\beta$ ; В) прямая  $a$  принадлежит плоскости  $\beta$ ; Г) прямая  $a$  пересекает плоскость  $\beta$ .



2. (1 балл) Прямые АВ и СД скрещиваются. Какое расположение имеют прямые АС и ВД?

А) параллельные; Б) перпендикулярные; В) скрещиваются; Г) пересекаются.

3. (1 балл) Какие из векторов  $a(1,2,-3)$ ,  $c(3,6,-6)$ ,  $v(2,4,-6)$  коллинеарные?

А) а, в; Б) с, в; В) а, с; Г) коллинеарных векторов нет.

4. (1 балл) Даны точки  $A(2,0,5)$ ,  $B(2,4,-2)$   $C(-2,6,3)$ . Серединой какого отрезка является точка  $M(0,3,4)$ ?

А) АВ; Б) ВС; В) АС; Г) СВ.

### Вторая часть

*При выполнении заданий 5-10 запишите ход решения и полученный ответ.*

5. (2 балла) Через концы отрезка АВ и его середину М проведены параллельные прямые, пересекающие некоторую плоскость в точках  $A_1$ ,  $B_1$  и  $M_1$ . Найдите длину отрезка  $MM_1$ , если отрезок АВ не пересекает плоскость и если  $AA_1=6,8$ см,  $BB_1=7,4$ см.

6. (2 балла) Прямые АС, АВ и АД попарно перпендикулярны. Найдите отрезок СД, если  $AB=5$  см,  $BC=13$  см,  $AD=9$  см.

7. (2 балла) Даны векторы  $a(-6,0,8)$  ,  $v(-3,2,-6)$ . Найдите скалярное произведение векторов.

8. (2 балла) Начертить куб  $ABCD A_1 B_1 C_1 D_1$ . Построить точку  $K \in AB$ , точку  $M \in DD_1 C$ , отрезок  $PE \in A_1 B_1 C_1$ .

9. (2 балла) При каких значениях  $n$  векторы  $\vec{a}(4,n,2)$ ,  $\vec{b}(1,2,n)$  перпендикулярны?

10. (2 балла) Оформите лист бумаги А4 вертикальными, горизонтальными, наклонными линиями, используя разные цветовые оттенки.

#### Эталоны ответов:

Номер задания	1	2	3	4	5	6	7	8	9	10
Ответ	В	В	А	В	7,1	15	-30	-	-1	-

### 3.2 Основы тригонометрии. Тригонометрические функции

*Образовательные результаты, подлежащие проверке (элементы):*

ДРБ 1, ДРБ 3, ДРБ 5, ДРБ 14.

#### Теоретические вопросы:

- Чему равен угол в один радиан?
- В каких четвертях тригонометрического круга функция  $y=\sin x$  принимает положительные значения?
- В каких четвертях тригонометрического круга функция  $y=\cos x$  принимает отрицательные значения?
- Продолжите определение: «Синус острого угла – это...».
- Продолжите определение: «Косинус острого угла – это...».
- Продолжите определение: «Тангенс острого угла – это...».
- Сформулируйте основное тригонометрическое тождество.
- Чему равно произведение  $\operatorname{tg}x \cdot \operatorname{ctg}x$ ?
- Чему равен  $\sin(2x)$ ? Сформулируйте правило вычисления.
- Чему равен  $\cos(2x)$ ? Сформулируйте правило вычисления.

11. Перечислите тригонометрические функции, укажите их периоды.
12. Чему равен период функции  $y=\cos(4x)$ ?
13. ему равен период функции  $y=\cos(x/4)$ ?
14. Определите область значения функции  $y=3\cos(5x)$ ?
15. Перечислите способы решения тригонометрических уравнений.
16. Раскройте алгоритм решения однородных тригонометрических уравнений первого порядка.
17. Раскройте алгоритм решения однородных тригонометрических уравнений второго порядка.

### Контрольная работа

#### Первая часть

*При решении заданий 1-4 запишите правильный ответ из четырех предложенных.*

1. (1 балл) В  $\triangle ABC$   $\cos C = \frac{AB}{AC}$ . Какая из сторон является гипотенузой  $\triangle ABC$ ?  
А) АВ; Б) АС; В) ВС; Г) СВ.
2. (1 балл) Углом какой четверти является угол  $\alpha=410^\circ$ ?  
А) I; Б) II; В) III; Г) IV.
3. (1 балл) Какие из функций являются чётными?  
А)  $y=\sin x$ ; Б)  $y=\cos x$ ; В)  $y=\operatorname{tg} x$ ; Г)  $y=\operatorname{ctg} x$ .
4. (1 балл) Период функции  $y=\sin x$ ?  
А)  $\pi/2$ ; Б)  $2\pi$ ; В)  $4\pi$ ; Г)  $\pi$ .

#### Вторая часть

*При выполнении заданий 5-10 запишите ход решения и полученный ответ.*

5. (2 балла) Вычислите:  $\sin \frac{\pi}{2} + \cos \frac{\pi}{2}$ .
6. (2 балла) Найдите значение выражения  $4\arccos \frac{\sqrt{2}}{2} - 4\arcsin(-\frac{\sqrt{2}}{2})$
7. (2 балла) Найдите значение выражения  $7 \operatorname{tg} 13^\circ \cdot \operatorname{tg} 77^\circ$ .
8. (2 балла) Решите уравнение  $\cos x = \frac{1}{2}$ . Запишите наименьший положительный корень уравнения.
9. Решите уравнение  $\sin^2 x - 4 \sin x + 3 = 0$ .
10. Постройте график тригонометрической функции  $y=2 \sin x$

**Эталоны ответов:**

Номер задания	1	2	3	4	5	6	7	8	9	10
Ответ	Б	А	В	Б	1	$2\pi$	7	$\pi/3$	$\pi/2+2\pi n,$ $n \in Z$	

### 3.3 Производная и первообразная функции

**Образовательные результаты, подлежащие проверке (элементы):**

ДРБ 1, ДРБ 4, ДРБ 6, ДРБ 14.

#### Теоретические вопросы:

1. Продолжите определение: «Производная – это...».
2. Раскройте геометрический смысл производной.
3. Раскройте физический смысл производной.
4. Перечислите правила вычисления производных.
5. Чему равна производная степенной функции?
6. Чему равна производная произведения?
7. Чему равна производная частного?
8. Чему равна производная сложной функции?
9. Сформулируйте признак возрастания функции.
10. Сформулируйте признак убывания функции.
11. Сформулируйте признак точки максимума функции.
12. Сформулируйте признак точки минимума функции.
13. Составьте алгоритм решения задач на нахождения наибольшего и наименьшего значения функции на отрезке?
14. Составьте алгоритм исследования и построения графика функции с помощью производной.
15. Продолжите определение: «Функция  $F(x)$  называется ...».
16. Раскройте геометрический смысл определенного интеграла.
17. Продолжите определение: «Криволинейная трапеция – это...».
18. Сформулируйте формулу Ньютона-Лейбница.
19. В чем заключается общий вид всех первообразных?
20. Перечислите правила вычисления интегралов.

#### Контрольная работа

##### Первая часть

*При решении заданий 1-4 запишите правильный ответ из четырех предложенных.*

1. (1 балл) Чему равна производная функции  $y=2x^3$ ?  
А)  $y' = 5x$ ; Б)  $y' = 6x$ ; В)  $y' = 6$ ; Г)  $y' = 6x^2$ .
2. (1 балл) По какой из формул вычисляется производная частного?  
А)  $(u+v)' = u' + v'$ ; Б)  $(uv)' = u'v + uv'$ ; В)  $\left(\frac{u}{v}\right)' = \frac{u'v - uv'}{v^2}$ ; Г)  $(f(g(x)))' = f'(g(x)) * g'(x)$ .
3. (1 балл) Решите уравнение  $f'(x)=0$ , если  $f(x)=3x^2 - 6x + 4$ . Выберите ответ.  
А) 1; Б) -1; В) 4; Г) -4.
4. (1 балл) Общий вид всех первообразных для  $f(x)=\sin x$ ?  
А)  $F(x)=\cos x + C$ ; Б)  $F(x)=-\cos x + C$ ; В)  $F(x)=\operatorname{tg} x + C$ ; Г)  $F(x)=-\operatorname{tg} x + C$ .

### Вторая часть

При выполнении заданий 5-10 запишите ход решения и полученный ответ.

5. (2 балла) Материальная точка движется прямолинейно по закону  $x(t) = \frac{1}{4}t^2 + t - 10$  (где  $x$  — расстояние от точки отсчета в метрах,  $t$  — время в секундах, измеренное с начала движения). В какой момент времени (в секундах) ее скорость была равна 5 м/с?

6. (2 балла) На рисунке изображён график функции  $y=f(x)$  и касательная к нему в точке с абсциссой  $x_0$ . Найдите значение производной функции  $f(x)$  в точке  $x_0$ .

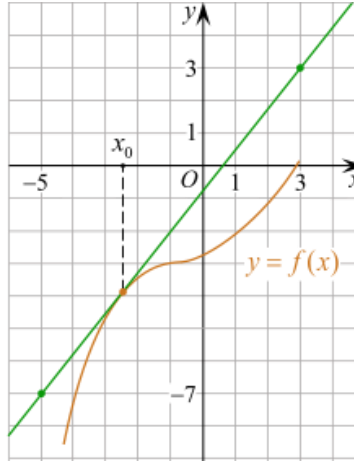

7. (2 балла) Решите неравенство:  $x^2 - 16 < 0$

8. (2 балла) На рисунке изображен график функции  $y=f(x)$ , определённой на интервале  $(-3; 11)$ . Найдите наименьшее значение функции  $f(x)$  на отрезке  $[2; 9,5]$ .

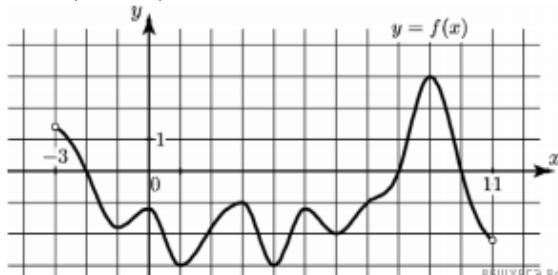

9. (2 балла) На рисунке изображён график некоторой функции  $y=f(x)$  (два луча с общей начальной точкой). Пользуясь рисунком, вычислите  $F(8) - F(6)$ , где  $F(x)$  — одна из первообразных функции  $f(x)$ .

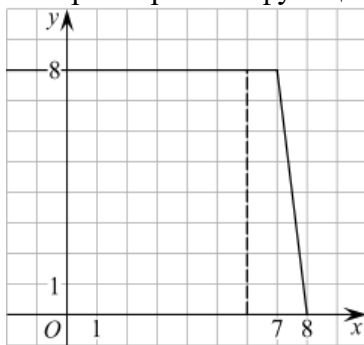

10. (2 балла) Фирме «Дизайн+» выделяют участок земли площадью  $100 \text{ м}^2$ . Предлагают четыре участка разных размеров:  $25 \times 4$ ;  $20 \times 5$ ;  $12,5 \times 8$ ;  $10 \times 10$ . Какой участок одобрит директор фирмы «Дизайн+», учитывая, что необходимо будет поставить забор по периметру?

Эталоны ответов:

<b>Номер задания</b>	<b>1</b>	<b>2</b>	<b>3</b>	<b>4</b>	<b>5</b>	<b>6</b>	<b>7</b>	<b>8</b>	<b>9</b>	<b>10</b>
<b>Ответ</b>	Г	В	А	Б	8	1,25	(-4; 4)	-3	12	10x10

### *3.4 Многогранники и тела вращения*

**Образовательные результаты, подлежащие проверке (элементы):**

ДРБ 1, ДРБ 6, ДРБ 9, ДРБ 10, ДРБ 11, ДРБ 12, ДРБ 14.

#### Теоретические вопросы:

1. Продолжите определение: «Многогранник – это...».
2. Продолжите определение: «Призма – это...».
3. Продолжите определение: «Прямоугольный параллелепипед – это...».
4. Продолжите определение: «Куб – это...».
5. Продолжите определение: «Пирамида – это...».
6. Сформулируйте свойство о противоположащих гранях параллелепипеда.
7. Сформулируйте свойство о диагоналях параллелепипеда.
8. Сформулируйте свойство о диагонали и линейных размерах прямоугольного параллелепипеда.
9. Какая призма называется прямой?
10. Какая призма называется правильной?
11. Раскройте понятие «правильная пирамида».
12. Что такое апофема правильной пирамиды?
13. В чем отличие полной поверхности призмы от полной поверхности пирамиды?
14. Сформулируйте теорему о вычислении боковой поверхности прямой призмы.
15. Сформулируйте теорему о вычислении боковой поверхности правильной пирамиды.
16. Назовите предметы из вашей профессиональной деятельности, которые имеют формы многогранников.
17. Продолжите определение: «Цилиндр – это...».
18. Продолжите определение: «Конус – это...».
19. Продолжите определение: «Усеченный конус – это...».
20. Продолжите определение: «Шар – это...».
21. Что является высотой усеченного конуса?
22. Что является осевым сечением цилиндра, конуса, усеченного конуса, шара?
23. Перечислите единицы измерения площади, объема.
24. Чему равно отношение площадей поверхностей подобных фигур в пространстве?
25. Чему равно отношение объемов подобных фигур в пространстве?
26. Назовите предметы из вашей профессиональной деятельности, которые имеют формы тел вращения.

## Контрольная работа

### Первая часть

*При решении заданий 1-4 запишите правильный ответ из четырех предложенных.*

1. (1 балл) В каких единицах измеряется объем многогранника?  
А) в метрах; Б) в кубических метрах; В) в квадратных метрах; Г) в двугранных градусах.
2. (1 балл) Площадь полной поверхности призмы вычисляется по формуле:  
А)  $S = S_{\text{бок}} + 2 S_{\text{осн.}}$ ; Б)  $S_{\text{бок}} = P_{\text{осн.}} * H$ ; В)  $S = S_{\text{бок}} + S_{\text{осн.}}$ ; Г)  $S_{\text{бок}} = 2P_{\text{осн.}} * H$ .
3. (1 балл) Что является осевым сечением конуса?  
А) равнобедренный треугольник; Б) равнобедренная трапеция; В) прямоугольник; Г) прямоугольная трапеция.
4. (1 балл) Какая фигура получается при вращении прямоугольного треугольника вокруг одного из своих катетов?  
А) конус; Б) усеченный конус; В) пирамида; Г) усеченная пирамида.

### Вторая часть

*При выполнении заданий 5-10 запишите ход решения и полученный ответ.*

5. (2 балла) Ребро основания правильной треугольной пирамиды 3 м, апофема 6м. Найдите площадь боковой поверхности пирамиды.
6. (2 балла) Две стороны параллелограмма относятся как 3:17, а периметр его равен 40. Найдите большую сторону параллелограмма.



7. (2 балла) Прямоугольник со сторонами 8 см и 3 см вращается вокруг большей стороны. Найдите объем, площади боковой и полной поверхностей полученного тела.
8. (2 балла) Найдите объем многогранника, изображенного на рисунке (все двугранные углы прямые).

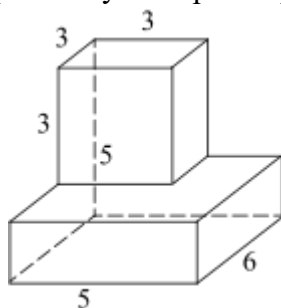

9. (2 балла) Клиенту необходимо, чтобы в комнате обязательно присутствовали объемные элементы декора цилиндрической формы. Построить из бумаги модель цилиндра. Размеры для построения выбрать самостоятельно, с учетом того, что соотношение радиуса к высоте должно быть 1:2.
10. (2 балла) Рассчитать количество 2-х килограммовых банок краски нужно купить для окрашивания цилиндрического свода подвала. Расход краски 100 г на 1 м<sup>2</sup>. Считать  $\pi=3$ .

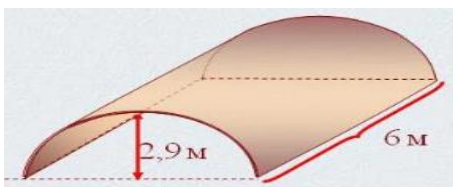

Эталоны ответов:

Номер задания	1	2	3	4	5	6	7	8	9	10
Ответ	Б	А	А	А	27	17	72 π; 48 π; 64 π	87	-	3

### 3.5 Степенная, показательная и логарифмическая функции

**Образовательные результаты, подлежащие проверке (элементы):**

ДРБ 1, ДРБ 2, ДРБ 3, ДРБ 4, ДРБ 6, ДРБ 14.

#### Теоретические вопросы:

1. Сформулируйте определение степенной функции.
2. Перечислите свойства степенной функции
3. Сформулируйте определение показательной функции.
4. Перечислите свойства показательной функции
5. Сформулируйте определение логарифмической функции.
6. Перечислите свойства логарифмической функции.
7. Продолжите определение: «Логарифм – это...».
8. Чему равен логарифм произведения?
9. Чему равен логарифм частного?
10. Приведите примеры логарифмической спирали в природе и в окружающем мире.
11. На что необходимо обратить внимание при решении иррационального уравнения четной степени?
12. Чему равен корень четной степени из отрицательного числа? Приведите пример.
13. Чему равен корень нечетной степени из отрицательного числа? Приведите пример.
14. На что стоит обратить внимание при решении логарифмических и иррациональных, дробно-рациональных уравнений и неравенств?
15. В чем заключается графический способ решения уравнений.

#### Контрольная работа

##### Первая часть

При решении заданий 1-4 запишите правильный ответ из четырех предложенных.

1. (1 балл) Между какими двумя натуральными числами находится число  $\sqrt[3]{19}$ ?  
А) 19 и 20; Б) 2 и 3; В) 18 и 19; Г) 3 и 4.
2. (1 балл) На рисунке изображён график функции вида  $f(x)=a^x$ . Найдите значение  $f(2)$ .

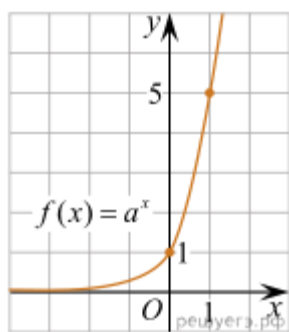

А) 25.; Б) 5; В) 32; Г) нет верного ответа.

3. (1 балл) Какая из функций возрастают на всей области определения?

А)  $f(x)=\log_5 x$ ; Б)  $f(x)=0,7^x$ ; В)  $f(x)=x^2$ ; Г)  $f(x)=\log_{\frac{1}{2}} x$ .

4. (1 балл) Укажите область определения функции  $f(x) = \lg \frac{2x-3}{x+7}$

А)  $(-7; 1,5)$ ; Б)  $(-\infty; -1,5), (7; +\infty)$ .; В)  $(-1,5; 7)$ ; Г)  $(-\infty; -7), (1,5; +\infty)$ .

### Вторая часть

*При выполнении заданий 5-10 запишите ход решения и полученный ответ.*

5. (2 балла) Найдите значение выражения  $4^8 \cdot 11^{10} : 44^8$ .

6. (2 балла) Сколько целых решений имеет неравенство  $1 < 7^{x-1} \leq 49$ ?

7. (2 балла) Найдите корень уравнения  $\log_5(4+x) = 2$ .

8. (2 балла) Расстояние от наблюдателя, находящегося на небольшой высоте  $h$  километров над землёй, до наблюдаемой им линии горизонта вычисляется по формуле  $l = \sqrt{2Rh}$ , где  $R=6400$  км — радиус Земли. С какой высоты горизонт виден на расстоянии 48 километров? Ответ выразите в километрах.

9. (2 балла) В ходе распада радиоактивного изотопа его масса уменьшается по закону  $m(t) = m_0 \cdot 2^{-t/T}$ , где  $m_0$  — начальная масса изотопа,  $t$  — время, прошедшее от начального момента,  $T$  — период полураспада. В начальный момент времени масса изотопа 184 мг. Период его полураспада составляет 7 мин. Найдите, через сколько минут масса изотопа будет равна 23 мг.

10. (2 балла) Найдите значение выражения  $\log_6 108 + \log_6 2$

### Эталоны ответов:

Номер задания	1	2	3	4	5	6	7	8	9	10
Ответ	Б	А	А	Г	121	2	21	0,18	21	3



### 3.6 Элементы теории вероятностей и математической статистики

**Образовательные результаты, подлежащие проверке (элементы):**

ДРБ 7, ДРБ 8, ДРБ 14.

#### Теоретические вопросы:

1. Продолжите определение: «Случайное событие – это...». Приведите пример.
2. Приведите пример достоверного события.
3. Приведите пример невозможного события.
4. Продолжите определение: «Вероятность случайного события – это...».
5. Сформулируйте правило нахождения сложения вероятностей.
6. Сформулируйте правило умножения вероятностей.
7. Как найти среднее арифметическое числового ряда?
8. Как найти медиану числового ряда?
9. Как вычисляется размах числового ряда?
10. Для чего нужны диаграммы, графики? Перечислите виды диаграмм.
11. Приведите примеры проявления закона больших чисел в природных явлениях.
12. Приведите примеры проявления закона больших чисел в общественных явлениях.
13. Что изучает статистика?
14. Продолжите определение: «Сочетание – это...».
15. Продолжите определение: «Размещение – это...».
16. Продолжите определение: «Перестановки – это...».

#### Контрольная работа

##### Первая часть

*При решении заданий 1-4 запишите правильный ответ из четырех предложенных*

1. (1 балл) Каких событий не бывает в теории вероятностей?  
А) случайные; Б) неслучайные; В) достоверные; Г) невозможные.
2. (1 балл) Событие, которое при выполнении определенной совокупности условий, обязательно произойдет - это:  
А) случайное; Б) неслучайное; В) достоверное; Г) невозможное.
3. (1 балл) Вероятность случайного события есть неотрицательное число, заключенное между числами:  
А) 0 и 1; Б) 0 и 100; В) -1 и 1; Г) -100 и 100.
4. (1 балл) Группировка – это...  
А) упорядочение единиц совокупности по признаку; Б) разбиение единиц совокупности на группы по признаку; В) обобщение единичных фактов; Г) обобщение единичных признаков.

##### Вторая часть

*При выполнении заданий 5-10 запишите ход решения и полученный ответ.*

5. (2 балла) В офисе дизайнерского агентства находятся 8 посетителей женского пола и 2 мужского. Определить вероятность того, что первым к консультанту обратится мужчина.
6. (2 балла) На конференцию приехали 2 ученых из Германии, 3 из Сербии и 7 из Швейцарии. Каждый из них делает на конференции один доклад. Порядок докладов определяется жеребьевкой. Найдите вероятность того, что пятым окажется доклад ученого из Сербии.

7. (2 балла) Маша, Тимур, Диана, Костя и Антон бросили жребий — кому достанется проект по оформлению свадебного зала. Найдите вероятность того, что проект точно не будет выполнять Антон.

8. (2 балла) В ящике три красных и три синих фломастера. Фломастеры вытаскивают по очереди в случайном порядке. Какова вероятность того, что первый раз синий фломастер появится третьим по счету?

9. (2 балла) Дан ряд чисел: 175; 172; 179; 171; 174; 170; 172; 169. Найдите моду ряда и среднее арифметическое ряда.

10. (2 балла) При анализе ценовых предпочтений клиентов дизайнерского агентства получены данные, представленные в таблице: доля клиентов, приобретающих дизайнерские услуги одинакового назначения, но различной цены. Найти моду случайной величины.  $X$  – цены продаваемых услуг.

$x_i$	3500	4500	5500	6500	7500	8500
$p_i$	1/20	3/20	3/20	8/20	4/20	1/20

**Эталоны ответов:**

<b>Номер задания</b>	<b>1</b>	<b>2</b>	<b>3</b>	<b>4</b>	<b>5</b>	<b>6</b>	<b>7</b>	<b>8</b>	<b>9</b>	<b>10</b>
<b>Ответ</b>	Б	В	А	А	0,2	0,25	0,8	0,15	172; 172,75	6500

**Фонд оценочных средств для рубежного контроля (по итогам 3.1 – 3.3)**

**Образовательные результаты, подлежащие проверке (элементы):**

ДРБ 1, ДРБ 3, ДРБ 4, ДРБ 5, ДРБ 6, ДРБ 9, ДРБ 11, ДРБ 12, ДРБ 13, ДРБ 14.

### Первая часть

*При решении заданий 1-4 запишите правильный ответ из четырех предложенных.*

1. Даны точки  $A(2,0,5)$ ,  $B(-2,6,3)$ . Какие координаты имеет середина отрезка  $AB$  – точка  $M$ ?

А)  $M(0, 3, 4)$ ; Б)  $M(2, 3, 4)$ ; В)  $M(0,- 3, 4)$ ; Г)  $M(0, 3,- 4)$ .

2. (1 балл) Прямые  $AB$  и  $CD$  параллельные. Какое расположение имеют прямые  $AC$  и  $BD$ ?

А) параллельные; Б) перпендикулярные; В) скрещиваются; Г) пересекаются.

3. (1 балл) Какие из функций являются чётными?

А)  $y=\sin x$ ; Б)  $y=\cos x$ ; В)  $y=\operatorname{tg} x$ ; Г)  $y=\operatorname{ctg} x$ .

4. (1 балл) На рисунке изображен график производной функции  $y=f'(x)$ . При каком значении  $x$  функция принимает свое наибольшее значение на отрезке  $[-4; -2]$  ?

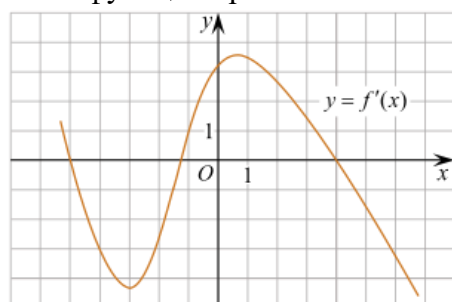

А) 0,5; Б) -4; В) -5; Г) 1.

### **Вторая часть**

***При выполнении заданий 5-10 запишите ход решения и полученный ответ.***

5. (2 балла) Через концы отрезка АВ и его середину М проведены параллельные прямые, пересекающие некоторую плоскость в точках А<sub>1</sub>, В<sub>1</sub> и М<sub>1</sub>. Найдите длину отрезка ММ<sub>1</sub>, если отрезок АВ не пересекает плоскость и если АА<sub>1</sub>=6 см, ВВ<sub>1</sub>=4 см.

6. (2 балла) Даны точки А(6,7,8), В(8,2,6). Найдите длину вектора АВ.

7. (2 балла) Найдите  $\operatorname{tg}\left(\alpha + \frac{\pi}{2}\right)$ , если  $\operatorname{tg}\alpha = 0,5$ .

8. (2 балла) Материальная точка движется прямолинейно по закону  $x(t)=t^2-13t+23$  (где  $x$  — расстояние от точки отсчета в метрах,  $t$  — время в секундах, измеренное с начала движения). В какой момент времени (в секундах) ее скорость была равна 3 м/с?

9. (2 балла) Дана функция  $f(x)=3x^2+1$ . Чему равна  $F(1)$ ?

10. (2 балла) Решите уравнение  $\cos x=1$ . В ответ запишите наименьший неотрицательный корень.

**Эталоны ответов:**

Номер задания	1	2	3	4	5	6	7	8	9	10
Ответ	А	Г	Б	Б	5	$\sqrt{33}$	-2	8	2	0

### **Фонд оценочных средств для промежуточной аттестации (экзамен)**

На выполнение письменной экзаменационной работы по математике дается 4 астрономических часа (240 минут).

Экзаменационная работа состоит из 2-х частей: обязательной и дополнительной.

Обязательная часть содержит задания минимального обязательного уровня, дополнительная часть — более сложные задания.

При выполнении заданий обязательной части требуется представить ход решения и указать полученный ответ. За правильное выполнение любого задания из обязательной части обучающийся получает один балл. При выполнении задания из дополнительной части необходимо подробно описать ход решения и дать ответ. Правильное выполнение заданий дополнительной части оценивается 3 баллами или 1-2 баллами за частичное решение.

Баллы, полученные за все выполненные задания, суммируются.

### ***Шкала перевода баллов в отметки по пятибалльной системе***

Отметка	Число баллов, необходимое для получения отметки
«3» (удов.)	6-9
«4» (хорошо)	10-14 (не менее одного задания из дополнительной части)
«5» (отлично)	более 14 (не менее двух заданий из дополнительной части)

***Образовательные результаты, подлежащие проверке (элементы):***

ДРБ 1, ДРБ 2, ДРБ 3, ДРБ 4, ДРБ 5, ДРБ 6, ДРБ 7, ДРБ 8, ДРБ 9, ДРБ 10, ДРБ 11, ДРБ 12, ДРБ 13, ДРБ 14.

## Экзаменационные задания по математике

### Обязательная часть

При выполнении заданий 1-12 запишите ход решения и полученный ответ.

1. (1 балл) Вычислите:  $2\sin(\pi/6)+2\cos(\pi/3)$

2. (1 балл) На рисунке жирными точками показано суточное количество осадков, выпадавших в Элисте с 7 по 18 декабря 2001 года. По горизонтали указываются числа месяца, по вертикали — количество осадков, выпавших в соответствующий день, в миллиметрах. Для наглядности жирные точки на рисунке соединены линией. Определите по рисунку, сколько дней выпадало более 2 миллиметров осадков?

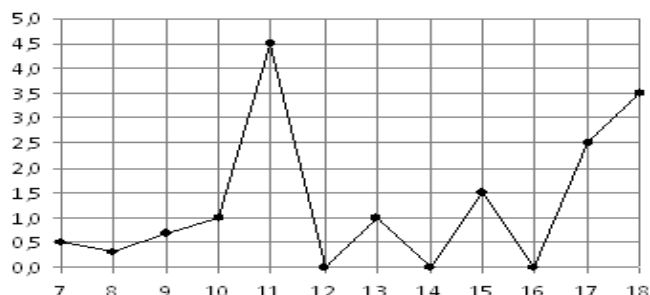

3. (1 балл) Стоимость услуг частного дизайнера возросла на 10%. Определить, сколько стоили услуги дизайнера до подорожания, если после клиент заплатил 55000руб?

4. (1 балл) На тарелке 16 пирожков: 7 с рыбой, 5 с вареньем и 4 с вишней. Юлия наугад выбирает один пирожок. Найдите вероятность того, что он окажется с вишней.

5. (1 балл) Найдите значение выражения  $\log_2 2 + \log_2 32$

6. (1 балл) Найдите корень уравнения  $\sqrt{7-6x} = 7$ .

7. (1 балл) Решите неравенство  $2^{x+5} > 64$ . В ответ запишите наименьшее положительное число.

8. (1 балл) Найдите корень уравнения  $\frac{x+2}{3x-2} = \frac{1}{4}$

9. (1 балл) Найдите производную функции в точке  $x=0$ :  $y = \frac{5}{4}x^4 - 6x^2 + 7x - 1$

10. (1 балл) Кастрюля, оформленная по индивидуальному заказу, имеет форму цилиндра. Высота кастрюли 35 см, диаметр основания 20 см. Рассчитайте вместимость данной посуды, деленную на  $\pi$ .

11. (1 балл) Найдите площадь фигуры, изображенной на рисунке

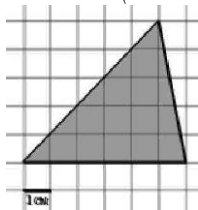

12. (1 балл) Тело движется по закону  $S(t)=3t^2+5t$  (м) Найдите скорость тела через 1с после начала движения.

### Дополнительная часть

При выполнении заданий 13-16 запишите ход решения и полученный ответ

13. (3 балла) Вычислите площадь участка стола, отведенного для презентации работ дизайнера Василия, периметр которого ограничивают линии  $y=x^2-2x-2$  и  $y=-x^2+2$ . Выполните чертеж. Ответ дайте в квадратных метрах.

14. (3 балла) Решите уравнение  $\sin^2 x - 2\sin x = 0$ . В ответ запишите количество решений, принадлежащих промежутку  $[0; 4\pi]$ .

15. (3 балла) Найдите объем многогранника, изображенного на рисунке (все двугранные углы прямые).

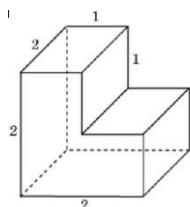

16. (3 балла) Заказ на 126 открыток первый дизайнер выполняет на 5 часов быстрее, чем второй. Сколько открыток за час изготавливает первый дизайнер, если известно, что он за час может приготовить на 5 открыток больше второго?

**Эталоны ответов:**

Номер задания	1	2	3	4	5	6	7	8	9	10	11	12	13	14	15	16
Ответ	2	3	50 тыс	0,25	6	-7	1	-10	7	3500	15	11	9	5	6	13

**Дополнительные материалы для текущего контроля**

**Тема 1. «Развитие понятия о числе».**

- 1.1. Найдите значение выражения  $(2\frac{3}{5} - 1,9) \cdot 2\frac{1}{7}$ .
- 1.2. Найдите сумму, разность, произведение и частное комплексных чисел  $z_1 = 15 - 5i$ ,  $z_2 = 1 + 2i$ .
- 1.3. Решите уравнение на множестве комплексных чисел:  $z^2 - 2z + 5 = 0$

**Тема 2. «Корни, степени и логарифмы»**

- 2.1. Найдите значение выражения  $(\sqrt{8} - \sqrt{2})(\sqrt{8} + \sqrt{2})$ .
- 2.2. Найдите значение выражения  $\frac{(\sqrt[3]{14a^2})^6}{a^4}$  при  $a \neq 0$ .
- 2.3. Найдите значение выражения  $16^{\log_4 3}$ .
- 2.4. Найдите значение выражения  $\frac{\log_5 2}{\log_5 2} + \log_2 0,5$ .

**Тема 3. «Основы тригонометрии»**

- 3.1. Вычислите  $\operatorname{ctg} \frac{\pi}{2} + \operatorname{tg} 0 + \sin \pi$
- 3.2. Вычислите:  $3 \arccos \frac{\sqrt{3}}{2} - 2 \operatorname{arctg} 1$ .
- 3.3. Вычислите:  $2 \operatorname{arctg} \sqrt{3} + 3 \arcsin \frac{1}{2}$ .
- 3.4. Найдите  $\cos \alpha$ , если  $\sin \alpha = \frac{\sqrt{91}}{10}$  и  $\alpha \in (0; 0,5\pi)$ .

**Тема 4. «Функции и их свойства»**

- 4.1. Исследуйте функцию на чётность:  $y = 4x^4 - 9x^2 + x$ ;

4.2. Найдите область определения функции:  $y = \frac{1}{\sqrt{x^2 - 5x + 6}}$

4.3. Постройте график функции  $y = \cos\left(x - \frac{\pi}{4}\right)$

4.4. Решите графически уравнение:  $3^x = 1 - 2x$

4.5. Решите графически уравнение:  $\log_{\frac{1}{2}} x = x - 3$ .

4.6. Используя график функции  $y = f(x)$  (см. рис. ниже), определите и запишите ответ.

- область определения функции;
- множество значений функции;
- промежутки монотонности функции;
- экстремумы функции;
- наибольшее и наименьшее значения функции;
- нули функции

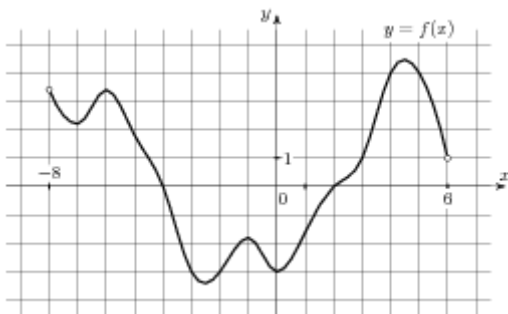

### Тема 5. «Уравнения и неравенства»

5.1. Найдите корень уравнения  $\sqrt{40 - 5x} = 5$ .

5.2. Решите уравнение  $\sqrt{\frac{3}{19 - 7x}} = 0,2$

5.3. Решите уравнение:  $\sin 2x = \frac{\sqrt{2}}{2}$ ;

5.4. Найдите корень уравнения:  $8^{-4-x} = 512$ .

5.5. Найдите корень уравнения  $\log_5(4+x) = 2$

### Тема 6. «Элементы комбинаторики»

6.1. Вычислите:  $8! + 9!$

6.2. Вычислите:  $\frac{A_5^2}{P_2} + \frac{A_{10}^5}{7P_5}$

6.3. Сколькими способами можно составить расписание одного учебного дня из 6 различных уроков?

### Тема 7. «Элементы теории вероятностей и математической статистики»

7.1. Из русского алфавита случайным образом выбирается одна буква. Какова вероятность того, что она окажется гласной?

7.2. Поезда прибывали на станцию метро с интервалами 2 мин 11 с; 2 мин 8 с; 2 мин 10 с; 2 мин 12 с; 2 мин 19 с. Найдите среднее значение и медиану данного ряда интервалов движения.

7.3. На рисунке жирными точками показано суточное количество осадков, выпавших в Казани с

3 по 15 февраля 1909 года. По горизонтали указываются числа месяца, по вертикали —

количество осадков, выпавших в соответствующий день, в миллиметрах. Для наглядности

жирные точки на рисунке соединены линией. Определите по рисунку, сколько дней из данного периода выпадало более 3 миллиметров осадков.

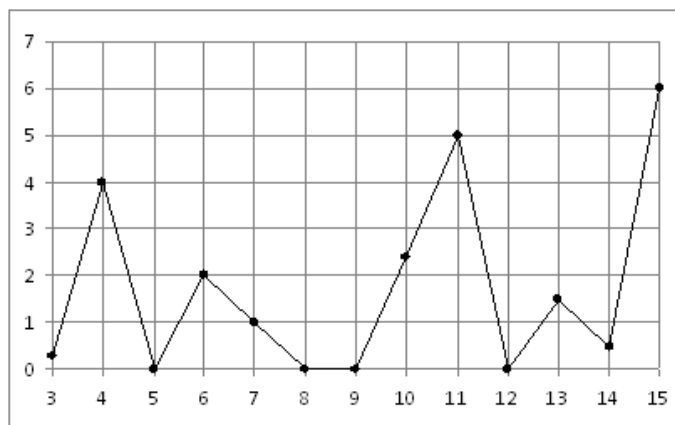

7.4. На рисунке показано изменение температуры воздуха на протяжении трех суток. По горизонтали указывается дата и время суток, по вертикали — значение температуры в градусах Цельсия. Определите по рисунку наибольшую температуру воздуха 24 января. Ответ дайте в градусах Цельсия.

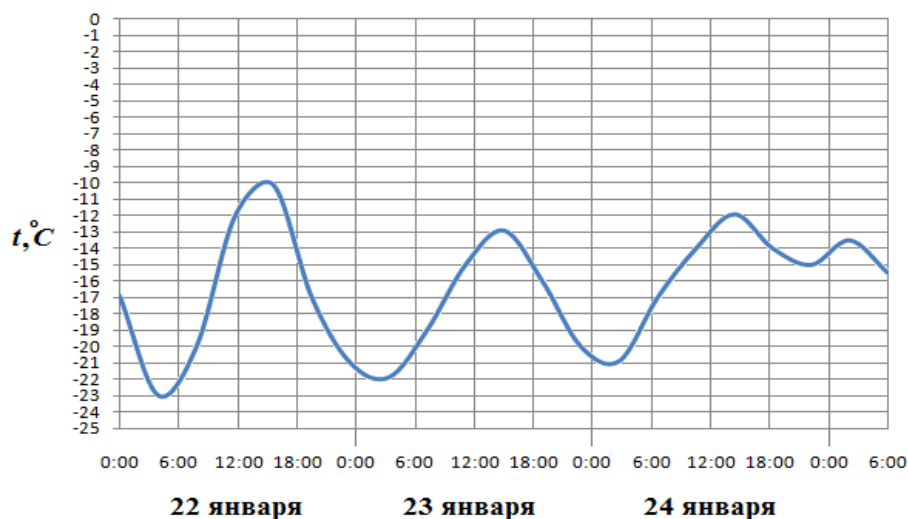

7.5. На диаграмме показана среднемесячная температура воздуха в Минске за каждый месяц 2003 года. По горизонтали указываются месяцы, по вертикали — температура в градусах Цельсия.

Определите по диаграмме наименьшую среднемесячную температуру в 2003 году. Ответ дайте в градусах Цельсия.

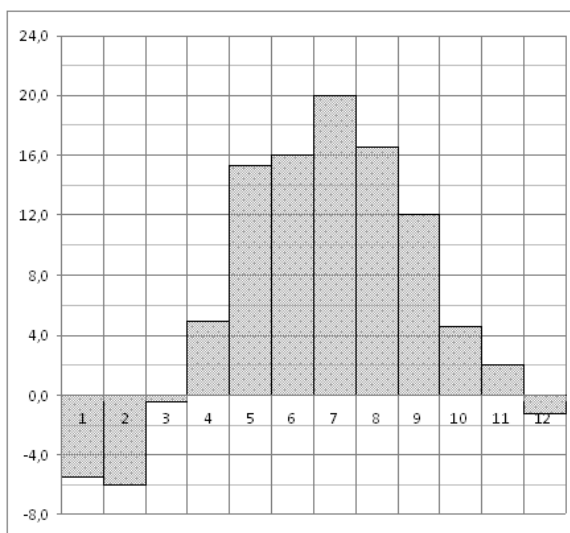

7.6. На диаграмме показан возрастной состав населения Греции. Определите по диаграмме, население какого возраста преобладает.

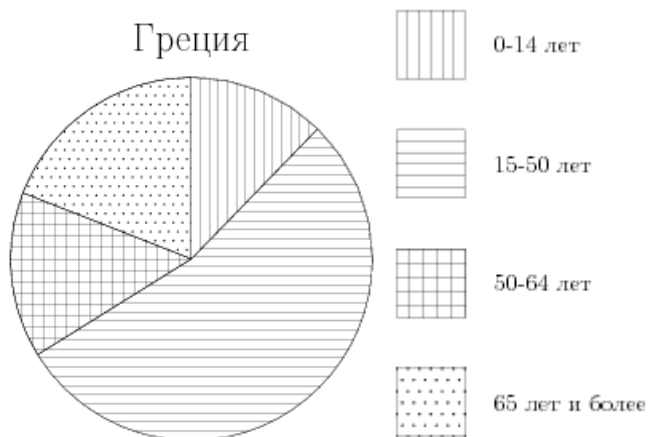

## Тема 8. «Элементы математического анализа»

8.1. На рисунке изображён график функции  $y = f(x)$  и касательная к нему в точке с абсциссой  $x_0$ .

Найдите значение производной функции  $f(x)$  в точке  $x_0$ .

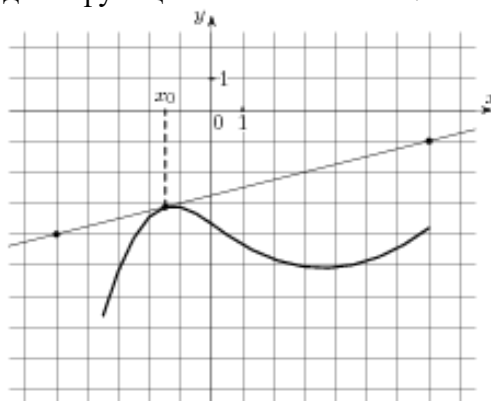



8.2. На рисунке изображен график функции  $y = f(x)$ , определенной на интервале  $(-1; 12)$ .

Определите количество целых точек, в которых производная функции отрицательна.

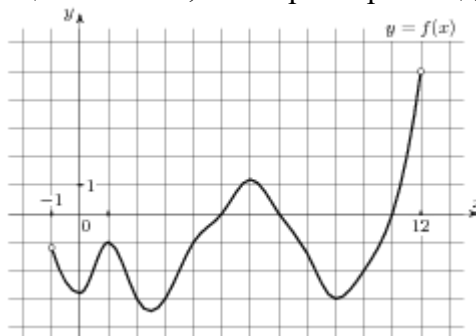

8.3. На рисунке изображен график функции  $y = f(x)$ , определенной на интервале  $(-2; 12)$ .

Найдите сумму точек экстремума функции  $f(x)$ .

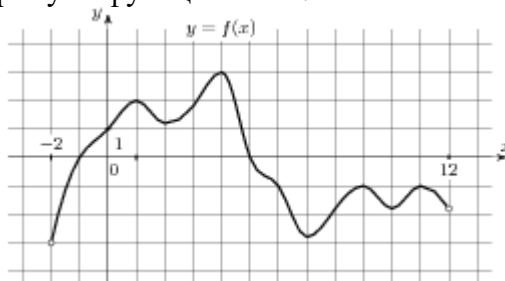

8.4. Найдите производную функции  $y = 3 \sin x - x^6$ .

8.5. К графику функции  $y = \sin x + 10x$  в точке с абсциссой  $x_0 = 0$  проведена касательная. Найдите тангенс угла наклона касательной к оси абсцисс.

8.6. Составьте уравнение касательной к графику функции  $f(x) = 2 - x - x^3$  в точке с абсциссой

$$x_0 = 0$$

8.7. Найдите экстремумы функции  $y = 3x^3 - 9x - 6$

8.8. Найдите промежутки возрастания функции  $f(x) = x^3 + 9x^2 - 4$

8.9. Найдите наибольшее и наименьшее значения функции  $y = 3x - x^2$  на отрезке  $[0; 4]$ .

8.10. Найдите общий вид первообразных  $F(x)$  для функции  $f(x) = -\frac{2}{x^2} + \frac{x^2}{2} - 4x + 3$ .

8.11. Найдите первообразную  $F$  функции  $f(x) = 3x^2 + 4x^3 + 2e^{2x}$ , если известно, что  $F(0) = 1$ .

8.12. Вычислите  $\int_{-3}^1 (x^2 + 4x + 4) dx$

8.13. Найдите площадь фигуры, ограниченной линиями:  $y = 6x - x^2$ ,  $x = 0$ ,  $y = 9$ .

### Тема 9. «Прямые и плоскости в пространстве»

9.1. Сторона  $AB$  треугольника  $ABC$  лежит в плоскости  $\alpha$ . Через середину  $AC$  – точку  $P$  проведена плоскость  $\beta$ , параллельная  $\alpha$  и пересекающая  $BC$  в точке  $E$ .  $PE = 9$  см. Найдите  $AB$ .

- 9.2. Из точки к плоскости проведены перпендикуляр и наклонная. Длина перпендикуляра 5см, наклонной 13см. Найти длину проекции наклонной.
- 9.3. Отрезок МН не пересекает плоскость  $\alpha$ , а МР и НО перпендикуляры к этой плоскости. МР = 12см, РО = 5см, НО = 24см. Найти МН.

### Тема 10. «Многогранники»

- 10.1. Найти площадь полной поверхности куба, ребро которого равно 3см.
- 10.2. Длины рёбер прямоугольного параллелепипеда 6см, 8см и 12см. Найти длины его диагоналей.
- 10.3. В правильной четырёхугольной пирамиде высота равна 12см, апофема боковой грани 13см. Найти боковое ребро.
- 10.4. Найдите объём правильной треугольной пирамиды, стороны основания которой равны 3, а высота равна  $6\sqrt{3}$ .

### Тема 11. «Тела вращения»

- 11.1. Найти объём цилиндра, высота которого 5см, а радиус основания 3см.
- 11.2. Найти высоту конуса, образующая которого равна 10см, а радиус основания 8см.
- 11.3. Найти площадь сечения шара радиуса 5см плоскостью, проведённой на расстоянии 4см от центра.

### Тема 12. «Векторы и координаты»

- 12.1. А (1;3;-2), В (-4;0;-1), С (2;-3;2). Определить вид  $\Delta$  АВС, найти его периметр, длину медианы СЕ и угол АВС.

## 4.1. Практическая работа № 1

### 4.1.1. Текст задания

#### Вариант № 1.

1. Представить в виде конечной десятичной или десятичной периодической дроби рациональное число  $\frac{5}{9}$ .
2. Записать в виде обыкновенной дроби десятичную периодическую дробь  $0,(51)$ .

$$\left(\frac{1}{6} + \frac{8}{9}\right) \cdot 108.$$

3. Найти значение выражения

#### Вариант № 2.

1. Представить в виде конечной десятичной или десятичной периодической дроби рациональное число  $\frac{2}{11}$ .
2. Записать в виде обыкновенной дроби десятичную периодическую дробь  $1,(13)$ .

$$\left(2\frac{4}{5} - 2\frac{3}{8}\right) \cdot 16.$$

3. Найти значение выражения

#### Вариант № 3.

1. Представить в виде конечной десятичной или десятичной периодической дроби рациональное число  $\frac{3}{4}$ .
2. Записать в виде обыкновенной дроби десятичную периодическую дробь  $0,(11)$ .  

$$\left(-3\frac{3}{4} - 1\frac{5}{6}\right) \cdot 1,2.$$
3. Найти значение выражения

**Вариант № 4.**

1. Представить в виде конечной десятичной или десятичной периодической дроби рациональное число  $\frac{7}{15}$ .
2. Записать в виде обыкновенной дроби десятичную периодическую дробь  $1,(2)$ .  

$$\left(1\frac{2}{7} + 6\frac{1}{3}\right) \cdot 0,84.$$
3. Найти значение выражения

**Вариант № 5.**

1. Представить в виде конечной десятичной или десятичной периодической дроби рациональное число  $\frac{11}{5}$ .
2. Записать в виде обыкновенной дроби десятичную периодическую дробь  $0,(34)$ .  

$$\left(\frac{3}{7} - \frac{1}{9}\right) \cdot 63.$$
3. Найти значение выражения

**Вариант № 6.**

1. Представить в виде конечной десятичной или десятичной периодической дроби рациональное число  $\frac{11}{60}$ .
2. Записать в виде обыкновенной дроби десятичную периодическую дробь  $2,(7)$ .  

$$\left(1\frac{5}{6} + 1\frac{5}{7}\right) \cdot 4,2.$$
3. Найти значение выражения

**Вариант № 7.**

1. Представить в виде конечной десятичной или десятичной периодической дроби рациональное число  $2\frac{1}{3}$ .
2. Записать в виде обыкновенной дроби десятичную периодическую дробь  $0,(8)$ .  

$$\left(3\frac{1}{5} - 2,2\right) \cdot 3\frac{3}{4}.$$
3. Найти значение выражения

**Вариант №8.**

1. Представить в виде конечной десятичной или десятичной периодической дроби рациональное число  $\frac{87}{345}$ .
2. Записать в виде обыкновенной дроби десятичную периодическую дробь  $1,(2)$ .  

$$\left(3\frac{2}{5} - 3\right) \cdot 3\frac{1}{8}$$
3. Найти значение выражения:

**Вариант № 9.**

1. Представить в виде конечной десятичной или десятичной периодической дроби рациональное число  $7\frac{3}{8}$ .
2. Записать в виде обыкновенной дроби десятичную периодическую дробь  $0,(46)$ .  

$$\left(-\frac{3}{8} - 2\frac{1}{3}\right) \cdot 0,48.$$
3. Найти значение выражения

### Вариант № 10.

1. Представить в виде конечной десятичной или десятичной периодической дроби рациональное число  $\frac{42}{45}$ .
2. Записать в виде обыкновенной дроби десятичную периодическую дробь  $3,(31)$ .
3. Найти значение выражения  $\left(2\frac{1}{3} + 5\frac{1}{2}\right) \cdot 120$ .

#### 4.1.2 Время на выполнение: 40 мин.

#### 4.1.3 Критерии оценки

Оценка «отлично» выставляется студенту, если верно выполнены 3 задания

Оценка «хорошо» выставляется студенту, если верно выполнены 2 задания

Оценка «удовлетворительно» выставляется студенту, если верно выполнено 1 задание

Оценка «неудовлетворительно» выставляется студенту, если не выполнено ни одного задания

### 4.2. Практическая работа № 2

#### 4.2.1 Текст задания

##### Вариант 1.

1. Площадь квадрата  $24,5 \pm 0,3$  см<sup>2</sup>. Укажите границы измерения площади квадрата.
2. Найдите абсолютную и относительную погрешности округления числа 38,27 до десятых.
3. Найдите сумму приближённых значений чисел  $19,8 \pm 0,05$  и  $48,43 \pm 0,005$ .

##### Вариант 2.

1. Площадь круга  $58,42 \pm 0,04$  см<sup>2</sup>. Укажите границы измерения площади круга.
2. Найдите абсолютную и относительную погрешности округления числа 13,26 до единиц.
3. Найдите разность приближённых значений чисел  $37,6 \pm 0,05$  и  $19,26 \pm 0,005$ .

##### Вариант 3.

1. Граница абсолютной погрешности приближённого значения 327 числа  $x$  равна 0,5. Укажите границы, в которых заключено число  $x$ .
2. Найдите абсолютную и относительную погрешности округления числа 13,48 до десятых.
3. Найдите сумму приближённых значений чисел  $18,6 \pm 0,05$  и  $29 \pm 0,5$ .

##### Вариант 4.

1. Площадь квадрата  $36,2 \pm 0,4$  см<sup>2</sup>. Укажите границы измерения площади квадрата.
2. Найдите абсолютную и относительную погрешности округления числа 69,216 до десятых.
3. Найдите сумму приближённых значений чисел  $37,6 \pm 0,05$  и  $19,26 \pm 0,005$ .

##### Вариант 5.

1. Площадь круга  $19,48 \pm 0,02$  см<sup>2</sup>. Укажите границы измерения площади круга.
2. Найдите абсолютную и относительную погрешности округления числа 28,49 до единиц.
3. Найдите разность приближённых значений чисел  $19,8 \pm 0,05$  и  $48,43 \pm 0,005$ .

##### Вариант 6.

1. Граница абсолютной погрешности приближённого значения 186 числа  $x$  равна 0,5. Укажите границы, в которых заключено число  $x$ .
2. Найдите абсолютную и относительную погрешности округления числа 96,37 до десятых.
3. Найдите сумму приближённых значений чисел  $27,6 \pm 0,05$  и  $94 \pm 0,5$ .

##### Вариант 7.

1. Площадь квадрата  $18,3 \pm 0,2 \text{ см}^2$ . Укажите границы измерения площади квадрата.
2. Найдите абсолютную и относительную погрешности округления числа 18,26 до десятых.
3. Найдите сумму приближённых значений чисел  $25,3 \pm 0,05$  и  $26,84 \pm 0,005$ .

#### Вариант 8.

1. Площадь круга  $94,26 \pm 0,03 \text{ см}^2$ . Укажите границы измерения площади круга.
2. Найдите абсолютную и относительную погрешности округления числа 26,49 до единиц.
3. Найдите разность приближённых значений чисел  $37,6 \pm 0,05$  и  $19,26 \pm 0,005$ .

#### Вариант 9.

1. Граница абсолютной погрешности приближённого значения 249 числа  $x$  равна 0,5. Укажите границы, в которых заключено число  $x$ .
2. Найдите абсолютную и относительную погрешности округления числа 13,65 до десятых.
3. Найдите сумму приближённых значений чисел  $65,3 \pm 0,05$  и  $12 \pm 0,5$ .

#### Вариант 10.

1. Периметр квадрата  $38,95 \pm 0,06 \text{ см}$ . Укажите границы измерения периметра квадрата.
2. Найдите абсолютную и относительную погрешности округления числа 28,57 до десятых.
3. Найдите разность приближённых значений чисел  $27,6 \pm 0,05$  и  $94 \pm 0,5$ .

#### 4.2.2 Время на выполнение: 30 мин.

#### 4.2.3 Критерии оценки

Оценка «отлично» выставляется студенту, если верно выполнены 3 задания

Оценка «хорошо» выставляется студенту, если верно выполнены 2 задания

Оценка «удовлетворительно» выставляется студенту, если верно выполнено 1 задание

Оценка «неудовлетворительно» выставляется студенту, если не выполнено ни одного задания

### 4.3. Контрольная работа № 1

#### 4.3.1 Текст задания

##### Вариант № 1

1. Найдите значение выражения:  $(2\frac{2}{7} - 3,2) : \frac{1}{35}$ .
2. Представьте рациональное число  $\frac{3}{11}$  в виде конечной или бесконечной периодической десятичной дроби.
3. Представьте бесконечную периодическую дробь 1, (6) в виде рационального числа.
4. Найдите абсолютную и относительную погрешности округления числа 38,27 до десятых.
5. Площадь квадрата равна  $24,5 \pm 0,3 \text{ см}^2$ . Укажите границы измерения площади квадрата.
6. Найдите сумму приближённых значений чисел  $0,12 \pm 0,01$  и  $0,76 \pm 0,02$ .
7. Постройте радиус-вектор, соответствующий числу:  $z = -2 + i$ .
8. Найдите  $z_1 - z_2$ , если  $z_1 = 2 + i$  и  $z_2 = 3i + 1$ .
9. Выполните действия  $\frac{-2i}{5-i}$ ;

10. Решите уравнение в системе комплексных чисел:  $x^2 - 6x + 13 = 0$ ;

### Вариант № 2

$$\left(1\frac{4}{5} - 1\frac{4}{9}\right) \cdot 2,25.$$

1. Найдите значение выражения:
2. Представьте рациональное число  $\frac{4}{9}$  в виде конечной или бесконечной периодической десятичной дроби.
3. Представьте бесконечную периодическую дробь  $0,(35)$  в виде рационального числа.
4. Найдите абсолютную и относительную погрешности округления числа  $13,26$  до единиц.
5. Площадь круга  $58,42 \pm 0,04$  см<sup>2</sup>. Укажите границы измерения площади круга.
6. Найдите разность приближённых значений чисел  $72,16 \pm 0,08$  и  $21,05 \pm 0,1$ .
7. Постройте радиус-вектор, соответствующий числу  $z = 3 - 5i$
8. Найдите комплексное число  $(6 + 2i) + (5 + 3i)$ ;
9. Найдите  $\frac{z_1}{z_2}$ , если  $z_1 = 5 - i$  и  $z_2 = 3 - 4i$ .
10. Решите уравнение в системе комплексных чисел:  $2z^2 + 3z + 3 = 0$ .

### Вариант № 3

$$\left(1\frac{5}{6} - 1,2\right) \cdot 7\frac{1}{2}$$

1. Найдите значение выражения:
2. Представьте рациональное число  $\frac{2}{3}$  в виде конечной или бесконечной периодической десятичной дроби.
3. Представьте бесконечную периодическую дробь  $3,(7)$  в виде рационального числа.
4. Найдите абсолютную и относительную погрешности округления числа  $13,48$  до десятых.
5. Граница абсолютной погрешности приближённого значения  $327$  числа  $x$  равна  $0,5$ . Укажите границы, в которых заключено число  $x$ .
6. Найдите сумму приближённых значений чисел  $5,1 \pm 0,05$  и  $2,3 \pm 0,05$ .
7. Постройте радиус-вектор, соответствующий числу  $z = 2 - 3i$ .
8. Найдите  $z_1 - z_2$ , если  $z_1 = 2 + 3i$  и  $z_2 = -1 - 2i$ .
9. Найдите комплексное число  $\frac{3-i}{5-3i}$ ;
10. Решите уравнение в системе комплексных чисел:  $9x^2 + 12x + 29 = 0$ ;

### Вариант № 4

$$\left(3\frac{3}{8} - 1,8\right) : \frac{1}{40}$$

1. Найдите значение выражения:
2. Представьте рациональное число  $\frac{4}{15}$  в виде конечной или бесконечной периодической десятичной дроби.
3. Представьте бесконечную периодическую дробь  $2,(43)$  в виде рационального числа.
4. Найдите абсолютную и относительную погрешности округления числа  $69,216$  до десятых.

5. Площадь квадрата  $36,2 \pm 0,4$  см<sup>2</sup>. Укажите границы измерения площади квадрата.
6. Найдите разность приближённых значений чисел  $63,4 \pm 0,1$  и  $47,8 \pm 0,1$ .
7. Постройте радиус-вектор, соответствующий числу  $z = -1 - 2i$ .
8. Найдите комплексное число  $(5 - 4i) + (6 + 2i)$ ;
9. Найдите  $\frac{z_1}{z_2}$ , если  $z_1 = 6 - 2i$  и  $z_2 = 2 + 3i$ .
10. Решите уравнение в системе комплексных чисел:  $x^2 + 4x + 5 = 0$ ;

### Вариант № 5

1. Найдите значение выражения:  $\left(-2\frac{3}{4} - \frac{3}{8}\right) \cdot 160$ .
2. Представьте рациональное число  $\frac{39}{18}$  в виде конечной или бесконечной периодической десятичной дроби.
3. Представьте бесконечную периодическую дробь  $1,(23)$  в виде рационального числа.
4. Найдите абсолютную и относительную погрешности округления числа  $28,49$  до единиц.
5. Площадь круга  $19,48 \pm 0,02$  см<sup>2</sup>. Укажите границы измерения площади круга.
6. Найдите сумму приближённых значений чисел  $7,5 \pm 0,05$  и  $3,4 \pm 0,02$ .
7. Постройте радиус-вектор, соответствующий числу  $z = 2 - 3i$ .
8. Найдите  $z_1 + z_2$ , если  $z_1 = -2 + 3i$  и  $z_2 = 5 - i$ .
9. Найдите комплексное число  $\frac{3 + 2i}{1 - 5i}$ ;
10. Решите уравнение в системе комплексных чисел:  $x^2 + 10x + 50 = 0$ .

### Вариант № 6

1. Найдите значение выражения:  $\left(3\frac{3}{8} - 1,8\right) : \frac{1}{40}$
2. Представьте рациональное число  $\frac{3}{8}$  в виде конечной или бесконечной периодической десятичной дроби.
3. Представьте бесконечную периодическую дробь  $0,(25)$  в виде рационального числа.
4. Найдите абсолютную и относительную погрешности округления числа  $96,37$  до десятых.
5. Граница абсолютной погрешности приближённого значения  $186$  числа  $x$  равна  $0,5$ . Укажите границы, в которых заключено число  $x$ .
6. Найдите разность приближённых значений чисел  $1,25 \pm 0,05$  и  $1,02 \pm 0,02$ .
7. Постройте радиус-вектор, соответствующий числу  $z = 1 - i$ .
8. Выполните действия:  $(3 - 2i) - (5 + i)$ ;
9. Найдите  $\frac{z_1}{z_2}$ , если  $z_1 = 3 - i$  и  $z_2 = 2i + 1$ .
10. Решите уравнение в системе комплексных чисел:  $x^2 + 10x + 50 = 0$ .

### Вариант № 7

1. Найдите значение выражения:  $\left(2\frac{6}{7} - 7\frac{1}{2}\right) \cdot 7$ .
2. Представьте рациональное число  $\frac{2}{40}$  в виде конечной или бесконечной периодической десятичной дроби.

3. Представьте бесконечную периодическую дробь  $0,(12)$  в виде рационального числа.
4. Найдите абсолютную и относительную погрешности округления числа  $18,26$  до десятых.
5. Площадь квадрата  $18,3 \pm 0,2$  см<sup>2</sup>. Укажите границы измерения площади квадрата.
6. Найдите сумму приближённых значений чисел  $2,6 \pm 0,01$  и  $1,5 \pm 0,02$ .
7. Постройте радиус-вектор, соответствующий числу  $z = 5i + 3$ .
8. Найдите  $z_1 + z_2$ , если  $z_1 = 5 + \sqrt{3}i$  и  $z_2 = 5 - \sqrt{3}i$
9. Выполните действия  $\frac{2-3i}{5+2i}$ ;
10. Решите уравнение в системе комплексных чисел:  $9x^2 + 12x + 29 = 0$ .

### Вариант № 8

1. Найдите значение выражения:  $(3\frac{1}{7} - 2) : \frac{1}{28}$
2. Представьте рациональное число  $\frac{7}{30}$  в виде конечной или бесконечной периодической десятичной дроби.
3. Представьте бесконечную периодическую дробь  $1,(98)$  в виде рационального числа.
4. Найдите абсолютную и относительную погрешности округления числа  $26,49$  до единиц.
5. Площадь круга  $94,26 \pm 0,03$  см<sup>2</sup>. Укажите границы измерения площади круга.
6. Найдите разность приближённых значений чисел  $7,8 \pm 0,05$  и  $3,4 \pm 0,05$ .
7. Постройте радиус-вектор, соответствующий числу  $z = -1 + 2i$ .
8. Выполните действия  $(4 + 2i) - (-3 + 2i)$ .
9. Найдите  $\frac{z_1}{z_2}$ , если  $z_1 = 10 - i$  и  $z_2 = -5 + 2i$ .
10. Решите уравнение в системе комплексных чисел:  $x^2 - 6x + 13 = 0$ ;

### Вариант № 9

1. Найдите значение выражения:  $(\frac{1}{8} + 4\frac{1}{4}) \cdot 0,64$ .
2. Представьте рациональное число  $\frac{3}{60}$  в виде конечной или бесконечной периодической десятичной дроби.
3. Представьте бесконечную периодическую дробь  $0,(36)$  в виде рационального числа.
4. Найдите абсолютную и относительную погрешности округления числа  $21.65$  до десятых.
5. Граница абсолютной погрешности приближённого значения  $249$  числа  $x$  равна  $0,5$ . Укажите границы, в которых заключено число  $x$ .
6. Найдите сумму приближённых значений чисел  $7,1 \pm 0,18$  и  $6,2 \pm 0,02$ .
7. Постройте радиус-вектор, соответствующий числу  $z = 3 + 4i$ .
8. Найдите  $z_1 - z_2$ , если:  $z_1 = 1 + 9i$  и  $z_2 = 2 - 5i$
9. Найдите комплексное число  $z = \frac{(1+i)(1-2i)}{3+i}$ .
10. Решите уравнение в системе комплексных чисел:  $5x^2 + 6x + 5 = 0$



## Вариант № 10

1. Найдите значение выражения:  $(2\frac{5}{8} - 2, 1) \cdot 6\frac{2}{3}$ .
2. Представьте рациональное число  $\frac{1}{9}$  в виде конечной или бесконечной периодической десятичной дроби.
3. Представьте бесконечную периодическую дробь  $0,(2)$  в виде рационального числа.
4. Найдите абсолютную и относительную погрешности округления числа  $28,57$  до десятых.
5. Периметр квадрата  $38,95 \pm 0,06$  см. Укажите границы измерения периметра квадрата.
6. Найдите разность приближённых значений чисел  $7,3 \pm 0,05$  и  $0,8 \pm 0,05$ .
7. Постройте радиус-вектор, соответствующий числу  $z = -4 + 2i$ .
8. Выполните действие:  $(3 + 5i) + (7 - 2i)$ .
9. Найдите  $\frac{z_1}{z_2}$ , если  $z_1 = 1 + i$  и  $z_2 = 1 - i$ .
10. Решите уравнение в системе комплексных чисел:  $2z^2 + 3z + 3 = 0$

### 4.3.2 Время на выполнение: 90 мин.

#### 4.3.3 Критерии оценки

Оценка «отлично» выставляется студенту, если верно выполнены 9-10 заданий

Оценка «хорошо» выставляется студенту, если верно выполнены 7-8 заданий

Оценка «удовлетворительно» выставляется студенту, если верно выполнено 5-6 заданий

Оценка «неудовлетворительно» выставляется студенту, если выполнено менее 5 заданий

## 4.4. Практическая работа № 3

### 4.4.1. Текст работы

#### Вариант № 1.

1. Вычислить:  $\sqrt[3]{125}$ .
2. Представить в виде корня:  $x^{\frac{2}{5}}$ .
3. Найти значение выражения:  $\frac{(2\sqrt{6})^2}{25}$
4. Вычислить:  $4^{2,5} - \left(\frac{1}{9}\right)^{-1,5} + \left(\frac{5}{4}\right)^{3,5} \cdot 0,8^{3,5}$ .
5. Найти значение выражения  $\frac{4\sqrt{x} - 5}{\sqrt{x}} + \frac{5\sqrt{x}}{x}$  при  $x > 0$ .

#### Вариант № 2.

1. Вычислить:  $\sqrt[4]{81}$ .
2. Представить в виде степени с рациональным показателем:  $\sqrt[5]{3^2}$ .
3. Найти значение выражения:  $\frac{(\sqrt[3]{22a^2})^6}{a^4}$  при  $a \neq 0$ .
4. Вычислить:  $9^{1,5} - 81^{0,5} - 0,5^{-2}$ .
5. Найти значение выражения  $\frac{10\sqrt{x} - 1}{\sqrt{x}} + \frac{\sqrt{x}}{x} + x + 6$  при  $x = 2$ .

**Вариант № 3.**

1. Вычислить:  $\sqrt[3]{343}$ .
2. Представить в виде корня:  $a^{\frac{1}{2}}$ .
3. Найти значение выражения:  $\frac{\sqrt[6]{2} \cdot \sqrt[3]{2}}{\sqrt{2}}$
4. Вычислить:  $9^{1,5} - \left(\frac{1}{8}\right)^{-\frac{4}{3}} + \left(\frac{5}{6}\right)^{4,5} \cdot 1,2^{4,5}$ .
5. Найти значение выражения  $\frac{2\sqrt{x}+3}{\sqrt{x}} - \frac{3\sqrt{x}}{x}$  при  $x > 0$ .

**Вариант № 4.**

1. Вычислить:  $\sqrt[3]{0,125}$ .
2. Представить в виде степени с рациональным показателем:  $\sqrt[6]{x^7}$ .
3. Найти значение выражения:  $\frac{\sqrt{25\sqrt[6]{b}}}{\sqrt[12]{b}}$  при  $b > 0$ .
4. Вычислить:  $32^{\frac{2}{5}} + 0,81^{-0,5} + \left(\frac{1}{25}\right)^{\frac{3}{2}}$ .
5. Найти значение выражения  $\frac{4\sqrt{x}+3}{\sqrt{x}} - \frac{3\sqrt{x}}{x} - 3x + 2$  при  $x = -1$ .

**Вариант № 5.**

1. Вычислить:  $\sqrt[5]{-243}$ .
2. Представить в виде корня:  $y^{\frac{3}{4}}$ .
3. Найти значение выражения:  $\frac{\sqrt[5]{20} \cdot \sqrt[5]{8}}{\sqrt[5]{5}}$
4. Вычислить:  $\left(\frac{1}{4}\right)^{-1,5} - 27^{\frac{4}{3}} + \left(\frac{3}{4}\right)^{-2} \cdot \left(1\frac{1}{3}\right)^{-3}$ .
5. Найти значение выражения  $\frac{9\sqrt{x}+5}{\sqrt{x}} - \frac{5\sqrt{x}}{x}$  при  $x > 0$ .

**Вариант № 6.**

1. Вычислить:  $\sqrt[3]{\frac{1}{27}}$ .
2. Представить в виде степени с рациональным показателем:  $\sqrt[3]{x}$ .
3. Найти значение выражения:  $\frac{\sqrt{m}}{\sqrt[42]{m} \cdot \sqrt[7]{m}}$  при  $m = 8$ .
4. Вычислить:  $\left(\frac{1}{16}\right)^{-\frac{3}{4}} + 343^{\frac{1}{3}} + \left(\frac{1}{8}\right)^{-\frac{2}{3}}$ .

5. Найти значение выражения  $\frac{9\sqrt{x}-1}{\sqrt{x}} + \frac{\sqrt{x}}{x} - 3x + 5$  при  $x = -1$ .

**Вариант № 7.**

1. Вычислить:  $\sqrt[7]{128}$ .
2. Представить в виде корня:  $x^{-\frac{2}{3}}$ .
3. Найти значение выражения:  $\frac{6\sqrt[54]{m} \cdot \sqrt[27]{m}}{\sqrt[18]{m}}$  при  $m > 0$ .
4. Вычислить:  $9^{\frac{3}{2}} + 27^{\frac{2}{3}} - \left(\frac{1}{16}\right)^{\frac{3}{4}}$ .
5. Найти значение выражения  $\frac{3\sqrt{x}-1}{\sqrt{x}} + \frac{\sqrt{x}}{x}$  при  $x > 0$ .

**Вариант № 8.**

1. Вычислить:  $\sqrt[4]{\frac{1}{625}}$ .
2. Представить в виде степени с рациональным показателем:  $\sqrt[3]{y^{-2}}$ .
3. Найти значение выражения:  $\left(\frac{4^{\frac{1}{2}} \cdot 4^{\frac{1}{3}}}{\sqrt[6]{4}}\right)^3$ .
4. Вычислить:  $4^{-0,5} - \left(\frac{1}{8}\right)^{\frac{4}{3}} + 0,25^{-1,5}$ .
5. Найти значение выражения  $\frac{11\sqrt{x}-2}{\sqrt{x}} + \frac{2\sqrt{x}}{x} + 3x + 5$  при  $x = -3$ .

**Вариант № 9.**

1. Вычислить:  $\sqrt[3]{\frac{1}{125}}$ .
2. Представить в виде корня:  $a^{0,5}$ .
3. Найти значение выражения:  $x + \sqrt{x^2 - 2x + 1}$  при  $x \leq 1$ .
4. Вычислить:  $25^{1,5} + 0,25^{-0,5} - 81^{0,75}$ .
5. Найти значение выражения  $\frac{6\sqrt{x}+5}{\sqrt{x}} - \frac{5\sqrt{x}}{x}$  при  $x > 0$ .

**Вариант № 10.**

1. Вычислить:  $\sqrt[3]{-64}$ .
2. Представить в виде степени с рациональным показателем:  $\sqrt[3]{a^5}$ .
3. Найти значение выражения:  $\frac{5^5}{25^{1,5}}$ .
4. Вычислить:  $0,04^{-1,5} \cdot 0,125^{-\frac{1}{3}} + 125^{\frac{2}{3}}$ .

5. Найти значение выражения  $\frac{7\sqrt{x}+5}{\sqrt{x}} - \frac{5\sqrt{x}}{x} - x - 1$  при  $x = -3$ .

#### 4.4.2 Время на выполнение: 40 мин.

#### 4.4.3 Критерии оценки

Оценка «отлично» выставляется студенту, если верно выполнены 5 заданий

Оценка «хорошо» выставляется студенту, если верно выполнены 4 задания

Оценка «удовлетворительно» выставляется студенту, если верно выполнено 3 задания

Оценка «неудовлетворительно» выставляется студенту, если выполнено менее 3 заданий

#### 4.5. Практическая работа № 4.

##### 4.5.1. Текст работы

##### Вариант № 1

1.  $3x^4 - 48 = 0$ ;
2.  $2^{1-x} = 8$
3.  $\sqrt{x^2 - 1} = 5 - x$ ;

##### Вариант № 2

1.  $0,1x^3 + 100 = 0$ .
2.  $3^{x-18} = \frac{1}{9}$
3.  $\sqrt{\frac{2}{7x-31}} = \frac{1}{4}$

##### Вариант № 3

1.  $3x^5 - 375 = 0$ ;
2.  $\sqrt{1+x} = 8 - 2x$ .
3.  $9^{-5+x} = 729$ .

##### Вариант № 4

1.  $2x^4 - 32 = 0$ ;
2.  $16^{x-9} = \frac{1}{2}$
3.  $\sqrt{4x+1} = x-1$

##### Вариант № 5

1.  $4x^5 + 128 = 0$ ;
2.  $\left(\frac{1}{5}\right)^{11-x} = 125$
3.  $\sqrt{3x+1} = x-3$

##### Вариант № 6

1.  $0,2x^3 + 1,6 = 0$ ;
2.  $\left(\frac{1}{4}\right)^{x-4} = \frac{1}{64}$
3.  $\sqrt{3-x} = 1-x$ .

##### Вариант № 7

1.  $\left(\frac{1}{2}\right)^{6-2x} = 4$
2.  $0,3x^4 - 24,3 = 0;$
3.  $\sqrt{3x-2} = 4-x.$

**Вариант № 8**

1.  $2x^7 + 256 = 0;$
2.  $\left(\frac{1}{4}\right)^{4x-13} = \frac{1}{64}$
3.  $\sqrt{x+2} = 8-3x.$

**Вариант № 9**

1.  $4x^3 + 108 = 0;$
2.  $6^{4x-10} = \frac{1}{36}$
3.  $\sqrt{x+5} = x-1$

**Вариант № 10**

1.  $0,1x^4 - 1000 = 0;$
2.  $\sqrt{3x+1} = x-1$
3.  $2^{1-3x} = 16$

**4.5.2 Время на выполнение: 30 мин.**

**4.5.3 Критерии оценки**

Оценка «отлично» выставляется студенту, если верно выполнены 3 задания

Оценка «хорошо» выставляется студенту, если верно выполнены 2 задания

Оценка «удовлетворительно» выставляется студенту, если верно выполнено 1 задание

Оценка «неудовлетворительно» выставляется студенту, если не выполнено ни одного задания

**4.6. Практическая работа № 5.**

**4.6.1. Текст работы**

**Вариант № 1.**

Вычислите:

1).  $\log_4 16.$

2).  $2\log_2 4 + \log_3 9.$

3).  $\log_2 5 + \log_2 \frac{8}{5}.$

4). Прологарифмируйте по основанию 3 выражение:  $\frac{a^{\frac{1}{5}}b^{-3}}{d^{-\frac{2}{3}}}.$

5). Найдите  $\log_a(a^7b^4)$ , если  $\log_a b = -10.$

**Вариант № 2.**

Вычислите:

1).  $\log_{\frac{1}{3}} 1$ .

2).  $\frac{1}{3} \log_7 49 - \log_7 7$ .

3).  $\log_4 2 + \log_4 8$ .

4). Прологарифмируйте по основанию 10 выражение:  $\frac{a^{\frac{3}{2}} b^{-2}}{c^{\frac{1}{3}}}$ .

5). Найдите  $\log_a \frac{a}{b^5}$ , если  $\log_a b = -11$ .

**Вариант № 3.**

Вычислите:

1).  $\log_4 0,25$ .

2).  $\frac{1}{2} \log_4 64 - \log_2 8$ .

3).  $\log_3 8 + 3 \log_3 \frac{9}{2}$ .

4). Прологарифмируйте по основанию 7 выражение:  $7a^3 b \cdot \sqrt[8]{c}$ .

5). Найдите значение выражения  $\log_a (a^7 b^4)$ , если  $\log_b a = \frac{4}{17}$ .

**Вариант № 4.**

Вычислите:

1).  $\lg 0,01$ .

2).  $0,3 \log_5 125 - 0,1 \log_6 36$ .

3).  $\log_7 196 - 2 \log_7 2$ .

4). Прологарифмируйте по основанию 3 выражение:  $3a^2 b^2 \cdot \sqrt[3]{c}$ .

5). Найдите  $\log_a \frac{a^5}{b^6}$ , если  $\log_a b = -11$ .

**Вариант № 5.**

Вычислите:

1).  $\log_3 9$ .

2).  $\log_4 8 + \log_4 2$ .

3).  $\log_5 125 - 3 \lg 0,01$ .

4). Прологарифмируйте по основанию 7 выражение:  $\sqrt{7} a^{\frac{1}{3}} \cdot \sqrt[6]{b^2 c^3}$ .

5). Найдите  $\log_a (a^5 b^4)$ , если  $\log_a b = -10$ .

**Вариант № 6.**

Вычислите:

1).  $\lg 0,001$ .

2).  $\log_{12} 3 + \log_{12} 4$ .

3).  $\log_3 8 - 2 \log_3 2$ .

4). Прологарифмируйте по основанию 5 выражение:  $125a^2 \cdot \sqrt[3]{bx^5}$ .

5). Найдите  $\log_a \frac{a^2}{b^8}$ , если  $\log_a b = -11$ .

**Вариант № 7.**

Вычислите:

1).  $\log_4 \frac{1}{16}$ .

2).  $\lg 200 - \lg 2$ .

3).  $2 \log_3 9 - \log_{0,5} 0,25$ .

4). Прологарифмируйте по основанию 2 выражение:  $8a \cdot \sqrt[12]{bc^3}$ .

5). Найдите значение выражения  $\log_a(a^4 b^8)$ , если  $\log_b a = \frac{2}{3}$ .

**Вариант № 8.**

Вычислите:

1)  $\lg 10000$ .

2).  $\log_3 54 - \log_3 2$ .

3).  $\lg 100 - 3 \log_2 8$ .

4). Прологарифмируйте по основанию 10 выражение:  $\sqrt{10a} \cdot \sqrt[3]{10d^2}$ .

5). Найдите  $\log_a \frac{a^3}{b^5}$ , если  $\log_a b = 7$ .

**Вариант № 9.**

Вычислите:

1).  $\log_2 \frac{1}{2}$ .

2).  $\lg 2 + \lg 5$ .

3).  $\log_6 216 + 4 \log_{\frac{1}{3}} 3$ .

4). Прологарифмируйте по основанию 2 выражение:  $16a^6 \cdot \sqrt[5]{b^3}$ .

5). Найдите  $\log_a(a^8 b^9)$ , если  $\log_a b = -6$ .

**Вариант № 10.**

Вычислите:

1).  $\log_{\frac{1}{3}} 9$ .

2).  $\lg 8 + \lg 12,5$ .

3).  $4 \log_{15} 1 - \log_4 \frac{1}{16}$ .

4). Прологарифмируйте по основанию 10 выражение:  $7a^3 \cdot \sqrt[3]{b^2}$ .

5). Найдите  $\log_a \frac{a^8}{b^9}$ , если  $\log_a b = 7$ .

**4.6.2 Время на выполнение: 30 мин.****4.6.3 Критерии оценки**

Оценка «отлично» выставляется студенту, если верно выполнены 5 заданий

Оценка «хорошо» выставляется студенту, если верно выполнены 4 задания

Оценка «удовлетворительно» выставляется студенту, если верно выполнено 3 задания

Оценка «неудовлетворительно» выставляется студенту, если выполнено менее 3 заданий

**4.7. Контрольная работа № 2.****4.7.1. Текст работы**

**Вариант № 1.**

1. Найдите значение выражения:  $(\sqrt{12\frac{3}{5}} - \sqrt{5\frac{3}{5}}) : \sqrt{\frac{7}{20}}$ .
2. Найдите значение выражения:  $\left(27^{\frac{2}{5}} \cdot 2^{\frac{1}{5}} \cdot 2\right)^{\frac{5}{6}}$ ;
3. Найдите значение выражения:  $\frac{(4\sqrt{3})^2}{5}$ .
4. Найдите значение выражения:  $\log_2 32 - \log_3 \frac{1}{27} - \log_{32} \sqrt{32}$ .
5. Найдите значение выражения  $6 \cdot 7^{\log_7 2}$ .
6. Решите уравнение:  $0,1x^4 - 1000 = 0$ ;
7. Решите уравнение:  $\log_2(x^2 - 3x) = 2$ .
8. Решите уравнение:  $\sqrt{3x+1} = x-1$
9. Решите уравнение:  $2^{1-3x} = 16$
10. Упростите выражение:  $\frac{a-16b}{(\sqrt[4]{a}-2\sqrt[4]{b})(\sqrt[4]{a}+2\sqrt[4]{b})} - 4\sqrt{b}$

**Вариант № 2.**

1. Найдите значение выражения:  $(\sqrt{3\frac{6}{7}} - \sqrt{10\frac{5}{7}}) : \sqrt{\frac{3}{28}}$ .
2. Найдите значение выражения:  $\left(27^{\frac{1}{2}} \cdot \left(\frac{1}{9}\right)^{\frac{3}{4}}\right)^{\frac{4}{3}}$ ;
3. Найдите значение выражения:  $\frac{\log_3 32}{\log_3 2}$ .
4. Найдите значение выражения  $\frac{(\sqrt{7} - \sqrt{18})(\sqrt{7} + \sqrt{18})}{\log_3 108}$ .
5. Найдите значение выражения:  $\frac{3 + \log_3 4}{3 + \log_3 4}$
6. Решите уравнение:  $4x^3 + 108 = 0$ ;
7. Решите уравнение:  $6^{4x-10} = \frac{1}{36}$
8. Решите уравнение:  $\sqrt{x+5} = x-1$
9. Решите уравнение:  $\log_2(7+x) = 6$
10. Упростите выражение:  $\frac{81x-y}{(3\sqrt[4]{x}-\sqrt[4]{y})(3\sqrt[4]{x}+\sqrt[4]{y})} - \sqrt{y}$ .

**Вариант № 3.**

1. Найдите значение выражения:  $(\sqrt{2\frac{6}{7}} - \sqrt{6\frac{3}{7}}) : \sqrt{\frac{5}{28}}$ .
2. Найдите значение выражения:  $\frac{\sqrt{2,1} \cdot \sqrt{2,4}}{\sqrt{0,56}}$



3. Найдите значение выражения:  $\log_3 12 + \log_3 4$ ;
4. Найдите значение выражения  $4^{2,5} - \left(\frac{1}{9}\right)^{-1,5} + \left(\frac{5}{4}\right)^{3,5} \cdot 0,8^{3,5}$ .
5. Найдите значение выражения:  $21 \log_2 \sqrt[7]{2}$
6. Решите уравнение:  $2x^7 + 256 = 0$ ;
7. Решите уравнение:  $\log_{\frac{1}{4}}(2x-1) = -1$ .
8. Решите уравнение:  $\left(\frac{1}{4}\right)^{4x-13} = \frac{1}{64}$
9. Решите уравнение:  $\sqrt{x+2} = 8-3x$ .
10. Упростите выражение:  $\left(\frac{a+2a^{\frac{1}{2}}+1}{a^{\frac{3}{2}}-a^{\frac{1}{2}}}+1\right)\left(1-a^{-\frac{1}{2}}\right)$ .

#### Вариант № 4.

1. Найдите значение выражения:  $\frac{(\sqrt{2\frac{2}{3}} - \sqrt{16\frac{2}{3}}) : \sqrt{\frac{2}{75}}}{\sqrt[5]{10} \cdot \sqrt[5]{16}}$ .
2. Найдите значение выражения:  $\frac{\sqrt[5]{5}}{\sqrt[5]{5}}$
3. Найдите значение выражения:  $2^{0,85} \cdot 8^{0,05}$
4. Найдите значение выражения  $5^{3+\log_5 7}$ .
5. Найдите значение выражения:  $\log_3 27 + \log_2 \frac{1}{2} - \log_{15} \sqrt{15}$ .
6. Решите уравнение:  $\left(\frac{1}{2}\right)^{6-2x} = 4$
7. Решите уравнение:  $0,3x^4 - 24,3 = 0$ ;
8. Решите уравнение:  $\log_4(x^2 - 6x) = 2$ .
9. Решите уравнение:  $\sqrt{3x-2} = 4-x$ .
10. Упростите выражение:  $\left(\frac{b^{\frac{3}{2}} + b^{\frac{1}{2}} - 2}{b-1} - 2\right)\left(1 + b^{-\frac{1}{2}}\right)$ .

#### Вариант № 5.

1. Найдите значение выражения:  $\frac{(\sqrt{1\frac{3}{5}} - \sqrt{3\frac{3}{5}}) : \sqrt{\frac{2}{125}}}{(8\sqrt{2})^2}$ .
2. Найдите значение выражения:  $\frac{5}{5}$
3. Найдите значение выражения:  $\frac{2^{\frac{4}{9}} \cdot 4^{\frac{5}{18}}}{5}$
4. Найдите значение выражения  $\frac{8^{\log_8 10}}{8^{\log_8 10}}$
5. Найдите значение выражения:  $\log_4 64 - \log_5 \frac{1}{5} + \log_{13} \sqrt[4]{13}$ .

6. Решите уравнение:  $0,2x^3 + 1,6 = 0$ ;
7. Решите уравнение:  $\left(\frac{1}{4}\right)^{x-4} = \frac{1}{64}$
8. Решите уравнение:  $\log_8(x+6) = \log_8(4x-9)$
9. Решите уравнение:  $\sqrt{3-x} = 1-x$ .
10. Упростите выражение:  $\left(\frac{a^{\frac{1}{2}} - a^{\frac{3}{2}}}{a + 2a^{\frac{1}{2}} + 1} - \sqrt{a}\right) : \frac{a - a^{\frac{1}{2}}}{\sqrt{a}}$ .

**Вариант № 6.**

1. Найдите значение выражения:  $\left(\sqrt{87\frac{1}{2}} - \sqrt{31\frac{1}{2}}\right) : \sqrt{\frac{7}{18}}$ .
2. Найдите значение выражения:  $\frac{(\sqrt{13} - \sqrt{7})(\sqrt{13} + \sqrt{7})}{5^{3,6} \cdot 7^{3,6}}$
3. Найдите значение выражения:  $\frac{35^{2,6}}{\log_5 64}$
4. Найдите значение выражения  $\frac{\log_5 64}{\log_5 4}$ .
5. Найдите значение выражения:  $\log_3 13,5 + \log_3 2$
6. Решите уравнение:  $4x^5 + 128 = 0$ ;
7. Решите уравнение:  $\left(\frac{1}{5}\right)^{11-x} = 125$
8. Решите уравнение:  $\log_{\frac{1}{2}}(13-x) = -4$
9. Решите уравнение:  $\sqrt{3x+1} = x-3$
10. Упростите выражение:  $\left(\frac{2+2c^{\frac{1}{2}}}{c^{\frac{3}{2}} - c^{\frac{1}{2}}} + c^{-\frac{1}{2}}\right) \div \frac{\sqrt{c}}{c-2\sqrt{c}+1}$ .

**Вариант № 7.**

1. Найдите значение выражения:  $\frac{(\sqrt{41\frac{2}{3}} - \sqrt{6\frac{2}{3}}) : \sqrt{\frac{5}{12}}}{\sqrt{1,6} \cdot \sqrt{0,6}}$ .
2. Найдите значение выражения:  $\frac{\sqrt{0,24}}{a^{7,15} \cdot a^{2,56}}$
3. Найдите значение выражения:  $a^{5,71}$  при  $a = 2$ .
4. Найдите значение выражения  $\log_a(ab^6)$ , если  $\log_b a = \frac{2}{11}$ .
5. Найдите значение выражения:  $\lg 2 + \lg 5$ ;
6. Решите уравнение:  $3x^4 - 48 = 0$ ;
7. Решите уравнение:  $16^{x-9} = \frac{1}{2}$
8. Решите уравнение:  $\log_7(15-x) = 2\log_7 4$

9. Решите уравнение:  $\sqrt{4x+1} = x-1$

10. Упростите выражение:  $\left(\frac{1}{2\sqrt{a} + \sqrt{b}} - \frac{1}{2\sqrt{a} - \sqrt{b}}\right)(b-4a)$ .

**Вариант № 8.**

1. Найдите значение выражения:  $\frac{(\sqrt{17\frac{6}{7}} - \sqrt{6\frac{3}{7}}) : \sqrt{\frac{5}{28}}}{\sqrt[4]{4} \cdot \sqrt[4]{8}}$ .

2. Найдите значение выражения:  $\frac{4\sqrt{2}}{\sqrt[4]{2}}$

3. Найдите значение выражения:  $9^{1,5} - \left(\frac{1}{8}\right)^{\frac{4}{3}} + \left(\frac{5}{6}\right)^{4,5} \cdot 1,2^{4,5}$ .

4. Найдите значение выражения  $\lg 8 + \lg 12,5$ ;

5. Найдите значение выражения  $6^{2\log_6 9}$ ;

6. Решите уравнение:  $3x^4 - 48 = 0$ ;

7. Решите уравнение:  $\sqrt{1+x} = 8 - 2x$ .

8. Решите уравнение:  $\log_{\frac{1}{2}}(3x-5) = -1$ .

9. Решите уравнение:  $9^{-5+x} = 729$ .

10. Упростите выражение:  $\left(\frac{1}{\sqrt{a} - 3\sqrt{b}} + \frac{1}{\sqrt{a} + 3\sqrt{b}}\right)(9b - a)$

**4.7.2 Время на выполнение: 90 мин.**

**4.7.3 Критерии оценки**

Оценка «отлично» выставляется студенту, если верно выполнены 9-10 заданий

Оценка «хорошо» выставляется студенту, если верно выполнены 7-8 заданий

Оценка «удовлетворительно» выставляется студенту, если верно выполнено 5-6 заданий

Оценка «неудовлетворительно» выставляется студенту, если выполнено менее 5 заданий

**4.8. Практическая работа № 6.**

**4.8.1. Текст работы**

**Вариант 1.**

1. Чему равна радианная мера угла  $135^\circ$ ?

2. Вычислите:  $ctg \frac{\pi}{2} + tg \pi - \sin \frac{3\pi}{2} - \cos\left(-\frac{\pi}{2}\right) + \sin \pi$ .

3. Упростите выражение:  $\frac{\sin^4 \alpha - 2\sin^2 \alpha \cdot \cos^2 \alpha + \cos^4 \alpha}{(\sin \alpha + \cos \alpha)^2}$ .

4. Найдите  $tg \alpha$ , если  $\cos \alpha = -\frac{1}{\sqrt{5}}$  и  $\alpha \in (0, 5\pi; \pi)$ .

**Вариант 2.**

1. Чему равна градусная мера угла  $\frac{7\pi}{4}$  ?

2. Упростите выражение: а)  $\sin^2 \alpha + tg^2 \alpha + \cos^2 \alpha$ ,

б)  $\cos^2\left(\frac{\pi}{2} - \alpha\right) + \cos(\pi + \alpha) \cdot \sin\left(\frac{\pi}{2} + \alpha\right)$ .

3. Найдите  $\operatorname{tg} \alpha$ , если  $\sin \alpha = -\frac{1}{\sqrt{5}}$  и  $\alpha \in (1, 5\pi; 2\pi)$ .

**Вариант 3.**

1. Чему равна радианная мера угла  $210^\circ$ ?
2. Вычислите:  $\sin \frac{\pi}{2} - \cos \frac{3\pi}{2} + \cos \pi - \operatorname{tg} 0 + \operatorname{ctg} \frac{3\pi}{2}$ .
3. Упростите выражение:  $(\sin \alpha + \cos \alpha)^2 + 1 - \sin 2\alpha$ .

4. Найдите  $\operatorname{tg} \alpha$ , если  $\sin \alpha = \frac{2}{\sqrt{29}}$  и  $\alpha \in (0, 5\pi; \pi)$ .

**Вариант 4.**

1. Чему равна градусная мера угла  $\frac{5\pi}{6}$ ?
2. Упростите выражение: а)  $\operatorname{tg}^2 \alpha \cdot \cos^2 \alpha + \operatorname{ctg}^2 \alpha \cdot \sin^2 \alpha$ ,  
б)  $1 + \operatorname{tg}(\pi + \alpha) \cdot \operatorname{ctg}\left(\frac{3\pi}{2} - \alpha\right)$ .

3. Найдите  $\cos \alpha$ , если  $\sin \alpha = -\frac{7}{25}$  и  $\alpha \in (\pi; \frac{3\pi}{2})$ .

**Вариант 5.**

1. Чему равна радианная мера угла  $270^\circ$ ?
2. Вычислите:  $2 \sin \frac{\pi}{3} + 2 \cos \frac{\pi}{4} - 3 \operatorname{tg} \frac{\pi}{3} + \operatorname{ctg} \frac{\pi}{2}$ .
3. Упростите выражение:  $\frac{\operatorname{tg} \alpha}{1 - \operatorname{tg}^2 \alpha} + \frac{\operatorname{ctg} \alpha}{1 - \operatorname{ctg}^2 \alpha}$ .

4. Найдите  $\cos \alpha$ , если  $\sin \alpha = \frac{7}{25}$  и  $\alpha \in (\frac{\pi}{2}; \pi)$ .

**Вариант 6.**

1. Чему равна градусная мера угла  $\frac{10\pi}{3}$ ?
2. Упростите выражение: а)  $\sin^4 \alpha + 2 \sin^2 \alpha \cdot \cos^2 \alpha + \cos^4 \alpha + \sin^2 \alpha + \cos^2 \alpha$ ,  
б)  $\sin(\pi - \alpha) \cos\left(\frac{3\pi}{2} + \alpha\right) - \sin^2\left(\frac{\pi}{2} + \alpha\right)$ .

3. Найдите  $\sin \alpha$ , если  $\cos \alpha = \frac{\sqrt{21}}{5}$  и  $\alpha \in (0; 0, 5\pi)$ .

**Вариант 7.**

1. Чему равна радианная мера угла  $330^\circ$ ?
2. Вычислите:  $\sin^2 \frac{\pi}{4} - 2 \cos^2 \frac{\pi}{3} - 5 \operatorname{tg}^2 \frac{\pi}{4}$ .
3. Упростите выражение:  $1 + \operatorname{ctg}(\pi + \alpha) \cdot \operatorname{tg}\left(\frac{3\pi}{2} - \alpha\right)$ .

4. Найдите  $\sin \alpha$ , если  $\cos \alpha = -\frac{2\sqrt{6}}{5}$  и  $\alpha \in (0, 5\pi; \pi)$ .

**Вариант 8.**

1. Чему равна градусная мера угла  $\frac{5\pi}{4}$  ?
2. Упростите выражение: а)  $1 - \sin^2 \alpha + \operatorname{ctg}^2 \alpha \cdot \sin^2 \alpha$ ,  
 б)  $\frac{\sin(\pi - \alpha) + \cos\left(\frac{3\pi}{2} - \alpha\right)}{\operatorname{ctg}\left(\frac{\pi}{2} - \alpha\right) + \operatorname{tg}(\pi + \alpha)}$ .
3. Найдите  $\operatorname{tg} \alpha$ , если  $\sin \alpha = \frac{9}{\sqrt{181}}$  и  $\alpha \in (0; 0,5\pi)$ .

#### Вариант 9.

1. Чему равна радианная мера угла  $315^\circ$ ?
2. Вычислите:  $\sin\left(-\frac{\pi}{6}\right) + \cos\frac{3\pi}{4} + \operatorname{tg}^2\frac{2\pi}{3}$ .
3. Упростите выражение:  $(\sin \alpha - \cos \alpha)^2 - 1 + 4 \sin 2\alpha$ .
4. Найдите  $\operatorname{tg} \alpha$ , если  $\cos \alpha = \frac{1}{\sqrt{10}}$  и  $\alpha \in (1, 5\pi; 2\pi)$ .

#### Вариант 10.

1. Чему равна градусная мера угла  $\frac{10\pi}{3}$  ?
2. Упростите выражение: а)  $\sin(\pi - \alpha) \cos\left(\frac{3\pi}{2} + \alpha\right) - \sin^2\left(\frac{\pi}{2} + \alpha\right)$ ,  
 б)  $\frac{\sin \alpha}{1 + \cos \alpha} + \frac{\sin \alpha}{1 - \cos \alpha}$ .
3. Найдите  $\operatorname{tg} \alpha$ , если  $\cos \alpha = -\frac{10}{\sqrt{101}}$  и  $\alpha \in (0, 5\pi; \pi)$ .

#### 4.8.2 Время на выполнение: 45 мин.

#### 4.8.3 Критерии оценки

- Оценка «отлично» выставляется студенту, если верно выполнены 4 задания  
 Оценка «хорошо» выставляется студенту, если верно выполнены 3 задания  
 Оценка «удовлетворительно» выставляется студенту, если верно выполнено 2 задания  
 Оценка «неудовлетворительно» выставляется студенту, если выполнено менее 2 заданий

#### 4.9. Практическая работа № 7.

##### 4.9.1. Текст работы

##### Вариант 1.

Вычислить:

1. а)  $\arcsin \frac{1}{2}$ ; б)  $\arccos\left(-\frac{\sqrt{3}}{2}\right)$ ; в)  $\operatorname{arctg} 0$ .
2.  $\arcsin 1 + \arccos 1 + \operatorname{arctg} 1 + \operatorname{arctg} 1$ .
3.  $\sin\left(\arcsin\left(-\frac{\sqrt{3}}{2}\right) + \operatorname{arctg} \sqrt{3}\right)$ .

##### Вариант 2.

Вычислить:

1. а)  $\arccos \frac{1}{2}$ ; б)  $\arcsin \left( -\frac{\sqrt{2}}{2} \right)$ ; в)  $\operatorname{arctg} 0$ .
2.  $\arcsin 0 + \arcsin 1 + \arccos(-1)$ .
3.  $\operatorname{ctg} \left( \arccos 1 + 2 \operatorname{arctg} \left( -\frac{\sqrt{3}}{3} \right) \right)$ .

**Вариант 3.**

Вычислить:

1. а)  $\operatorname{arctg} 1$ ; б)  $\arcsin 0$ ; в)  $\arccos \left( -\frac{\sqrt{2}}{2} \right)$ .
2.  $\arccos 0 + \arccos 1 + \arcsin(-1)$ .
3.  $\cos \left( 2 \arcsin \frac{\sqrt{2}}{2} - \operatorname{arctg} \sqrt{3} \right)$ .

**Вариант 4.**

Вычислить:

1. а)  $\operatorname{arctg} 1$  б)  $\arccos \frac{1}{2}$ ; в)  $\arcsin \left( -\frac{\sqrt{3}}{2} \right)$ .
2.  $\operatorname{arctg}(-1) + \operatorname{arctg}(-1)$ .
3.  $\sin^2 \left( \operatorname{arctg} \left( \frac{\sqrt{3}}{3} + \arccos \frac{1}{2} \right) \right)$

**Вариант 5.**

Вычислить:

1. а)  $\arccos 1$ ; б)  $\arcsin(-1)$ ; в)  $\operatorname{arctg} \frac{\sqrt{3}}{3}$ .
2.  $\arcsin \frac{1}{2} + \arccos \frac{1}{2} + \operatorname{arctg} 0$ .
3.  $\sin \left( \arcsin \left( -\frac{\sqrt{3}}{2} \right) + \operatorname{arctg} \sqrt{3} \right)$ .

**Вариант 6.**

Вычислить:

1. а)  $\arcsin 1$  б)  $\arccos 0$ ; в)  $\operatorname{arctg} \sqrt{3}$ .
2.  $\arcsin \left( -\frac{1}{2} \right) + \arccos \left( -\frac{\sqrt{2}}{2} \right) + \operatorname{arctg} 1$ .
3.  $\operatorname{ctg} \left( \arccos 1 + 2 \operatorname{arctg} \left( -\frac{\sqrt{3}}{3} \right) \right)$ .

**Вариант 7.**

Вычислить:

1. а)  $\arcsin 1$ ; б)  $\arccos \left( -\frac{1}{2} \right)$ ; в)  $\operatorname{arctg} 0$ .
2.  $\arcsin \frac{\sqrt{2}}{2} + \arccos \frac{\sqrt{2}}{2} + \operatorname{arctg} 1$ .

$$3. \cos\left(2\arcsin\frac{\sqrt{2}}{2} - \operatorname{arctg}\sqrt{3}\right).$$

### Вариант 8.

Вычислить:

$$1. \text{ а) } \arcsin\frac{\sqrt{3}}{2}; \quad \text{ б) } \arccos\left(-\frac{\sqrt{3}}{2}\right); \quad \text{ в) } \operatorname{arctg}\frac{\sqrt{3}}{3}.$$

$$2. \arccos 0 + \arccos 1 + \arcsin(-1).$$

$$3. \sin^2\left(\operatorname{arctg}\left(\frac{\sqrt{3}}{3} + \arccos\frac{1}{2}\right)\right).$$

### Вариант 9.

Вычислить:

$$1. \text{ а) } \arccos\frac{\sqrt{2}}{2} \quad \text{ б) } \arcsin 1; \quad \text{ в) } \operatorname{arctg} 1.$$

$$2. \arcsin\left(-\frac{\sqrt{3}}{2}\right) + \arccos\left(-\frac{\sqrt{3}}{2}\right) + \operatorname{arctg}\sqrt{3}.$$

$$3 \sin\left(\arcsin\left(-\frac{\sqrt{3}}{2}\right) + \operatorname{arctg}\sqrt{3}\right).$$

### Вариант 10.

Вычислить:

$$1. \text{ а) } \arccos 0; \quad \text{ б) } \arcsin 1; \quad \text{ в) } \operatorname{arctg}(-\sqrt{3}).$$

$$2. \arcsin\frac{1}{2} + \arccos\frac{1}{2} + \operatorname{arctg} 0$$

$$3. \operatorname{ctg}\left(\arccos 1 + 2\operatorname{arctg}\left(-\frac{\sqrt{3}}{3}\right)\right).$$

### 4.9.2 Время на выполнение: 25 мин.

#### 4.9.3 Критерии оценки

Оценка «отлично» выставляется студенту, если верно выполнены 3 задания

Оценка «хорошо» выставляется студенту, если верно выполнены 2 задания

Оценка «удовлетворительно» выставляется студенту, если верно выполнено 1 задание

Оценка «неудовлетворительно» выставляется студенту, если не выполнено ни одного задания

## 4.10. Практическая работа № 8

### 4.10.1. Текст работы

#### Вариант 1.

$$1. 2 \sin x + 1 = 0.$$

$$2. 2 \cos\left(\frac{\pi}{3} - x\right) = 1.$$

#### Вариант 2.

$$1. 2 \cos x + \sqrt{3} = 0.$$

$$2. \operatorname{tg} 2x = 1.$$

#### Вариант 3.

$$1. 2 \cos x + \sqrt{2} = 0.$$

$$2. 2 \sin \left( x + \frac{\pi}{2} \right) + \sqrt{2} = 0.$$

**Вариант 4.**

$$1. 2 \sin x + \sqrt{3} = 0.$$

$$2. \cos \left( \frac{\pi}{2} + x \right) = 1.$$

**Вариант 5.**

$$1. 2 \cos x - \sqrt{3} = 0.$$

$$2. 3 \operatorname{ctg} \frac{x}{2} = \sqrt{3}.$$

**Вариант 6.**

$$1. \sqrt{3} \operatorname{tg} x = -1.$$

$$2. \sin \frac{x}{2} + 1 = 0.$$

**Вариант 7.**

$$1. \sqrt{2} \cos x - 1 = 0.$$

$$2. \sin \left( x + \frac{\pi}{4} \right) = -1.$$

**Вариант 8.**

$$1. 2 \sin x - 1 = 0.$$

$$2. \operatorname{tg} \left( x - \frac{\pi}{3} \right) = -1.$$

**Вариант 9.**

$$1. 2 \sin x + \sqrt{2} = 0.$$

$$2. 2 \cos 2x - \sqrt{2} = 0.$$

**Вариант 10.**

$$1. \sqrt{3} \operatorname{ctg} x + 1 = 0.$$

$$2. 2 \sin \frac{x}{4} - 1 = 0.$$

**4.10.2 Время на выполнение: 20 мин.****4.10.3 Критерии оценки**

Оценка «отлично» выставляется студенту, если верно выполнены 2 заданий

Оценка «хорошо» выставляется студенту, если верно выполнены только 2-е задание или оба задания с недочетами

Оценка «удовлетворительно» выставляется студенту, если верно выполнено только 1-е задание или 2-е задание с недочетами

Оценка «неудовлетворительно» выставляется студенту, если выполнено менее 1 задания

**4.11. Контрольная работа № 3****4.11.1. Текст работы****Вариант 1.**

$$1. \text{ Вычислите: } \operatorname{ctg} \frac{\pi}{2} + \operatorname{tg} \pi - \sin \frac{3\pi}{2} - \cos \left( -\frac{\pi}{2} \right) + \sin \pi.$$

$$3. \text{ Упростите выражение: } 1 - \sin^2 \alpha + \operatorname{ctg}^2 \alpha \cdot \sin^2 \alpha,$$



3. Упростите выражение: 
$$\frac{\sin(\pi - \alpha) + \cos\left(\frac{3\pi}{2} - \alpha\right)}{\operatorname{ctg}\left(\frac{\pi}{2} - \alpha\right) + \operatorname{tg}(\pi + \alpha)}$$
.

4. Найдите  $\operatorname{tg} \alpha$ , если  $\cos \alpha = \frac{10}{\sqrt{116}}$  и  $\alpha \in (0; 0,5\pi)$ .

5. Найдите значение выражения: 
$$\frac{50 \sin 179^\circ \cdot \cos 179^\circ}{\sin 358^\circ}$$
.

6. Вычислите:  $\arcsin \frac{1}{2} + \arccos \frac{1}{2} + \operatorname{arctg} 0$ .

7. Решите уравнение:  $\cos x = -\frac{\sqrt{3}}{2}$

8. Решите уравнение:  $2 \sin x + 1 = 0$

9. Решите неравенство:  $\sin x \leq \frac{\sqrt{3}}{2}$ .

10. Решите систему уравнений: 
$$\begin{cases} x + y = \pi, \\ \cos x - \cos y = 1 \end{cases}$$

### Вариант 2.

1. Вычислите:  $\sin \frac{\pi}{2} - \cos \frac{3\pi}{2} + \cos \pi - \operatorname{tg} 0 + \operatorname{ctg} \frac{3\pi}{2}$ .

2. Упростите выражение:  $\sin(\pi - \alpha) \cos\left(\frac{3\pi}{2} + \alpha\right) - \sin^2\left(\frac{\pi}{2} + \alpha\right)$ ,

3. Упростите выражение:  $\frac{\sin \alpha}{1 + \cos \alpha} + \frac{\sin \alpha}{1 - \cos \alpha}$ .

4. Найдите  $\cos \alpha$ , если  $\sin \alpha = \frac{24}{25}$  и  $\alpha \in (0; \frac{\pi}{2})$ .

5. Найдите значение выражения 
$$\frac{25(\sin^2 77^\circ - \cos^2 77^\circ)}{\cos 154^\circ}$$
.

6. Вычислите:  $\arcsin\left(-\frac{\sqrt{3}}{2}\right) + \arccos\left(-\frac{\sqrt{3}}{2}\right) + \operatorname{arctg} \sqrt{3}$ .

7. Решите уравнение: а)  $\sin x = 0,5$ ,

8. Решите уравнение:  $\sin\left(x + \frac{\pi}{4}\right) = \frac{1}{\sqrt{2}}$ ,

9. Решите неравенство:  $\operatorname{tg} x \geq \sqrt{3}$ .

10. Решите систему уравнений: 
$$\begin{cases} x + y = \pi, \\ \sin x + \sin y = \sqrt{3} \end{cases}$$

### Вариант 3.

1. Вычислите:  $2 \sin \frac{\pi}{3} + 2 \cos \frac{\pi}{4} - 3 \operatorname{tg} \frac{\pi}{3} + \operatorname{ctg} \frac{\pi}{2}$ .
2. Упростите выражение:  $\sin^4 \alpha + 2 \sin^2 \alpha \cdot \cos^2 \alpha + \cos^4 \alpha + \sin^2 \alpha + \cos^2 \alpha$ ,
3. Упростите выражение:  $\sin(\pi - \alpha) \cos\left(\frac{3\pi}{2} + \alpha\right) - \sin^2\left(\frac{\pi}{2} + \alpha\right)$ .
4. Найдите  $\operatorname{tg} \alpha$ , если  $\sin \alpha = \frac{4}{\sqrt{41}}$  и  $\alpha \in (0, 5\pi; \pi)$ .
5. Найдите  $-22 \cos 2\alpha$ , если  $\sin \alpha = -1$ .
6. Вычислите:  $\arccos 0 + \arccos 1 + \arcsin(-1)$
7. Решите уравнение:  $\cos x = -\frac{\sqrt{2}}{2}$ ,
8. Решите уравнение:  $\sin \frac{x}{2} + 1 = 0$
9. Решите неравенство:  $\sin x > 0$ .
10. Решите систему уравнений:  $\begin{cases} x + y = \pi, \\ \sin x + \sin y = -\sqrt{2} \end{cases}$

#### Вариант 4.

1. Вычислите:  $\sin^2 \frac{\pi}{4} - 2 \cos^2 \frac{\pi}{3} - 5 \operatorname{tg}^2 \frac{\pi}{4}$ .
2. Упростите выражение:  $\operatorname{tg}^2 \alpha \cdot \cos^2 \alpha + \operatorname{ctg}^2 \alpha \cdot \sin^2 \alpha$ ,
3. Упростите выражение:  $1 + \operatorname{tg}(\pi + \alpha) \cdot \operatorname{ctg}\left(\frac{3\pi}{2} - \alpha\right)$ .
4. Найдите  $\cos \alpha$ , если  $\sin \alpha = -\frac{24}{25}$  и  $\alpha \in \left(\frac{3\pi}{2}; 2\pi\right)$ .
5. Найдите  $\frac{10 \sin 4\alpha}{3 \cos 2\alpha}$ , если  $\sin 2\alpha = 0,9$ .
6. Вычислите:  $\arcsin \frac{\sqrt{2}}{2} + \arccos \frac{\sqrt{2}}{2} + \operatorname{arctg} 1$
7. Решите уравнение:  $\operatorname{tg} x = -\sqrt{3}$ .
8. Решите уравнение:  $\cos\left(x + \frac{3\pi}{7}\right) = -1$ .
9. Решите неравенство:  $\cos x \geq \frac{1}{2}$ .
10. Решите систему уравнений:  $\begin{cases} x - y = \pi, \\ \cos x - \cos y = -\sqrt{2} \end{cases}$

#### Вариант 5.

1. Вычислите:  $\sin\left(-\frac{\pi}{6}\right) + \cos \frac{3\pi}{4} + \operatorname{tg}^2 \frac{2\pi}{3}$ .
2. Упростите выражение:  $\sin^2 \alpha + \operatorname{tg}^2 \alpha + \cos^2 \alpha$ ,
3. Упростите выражение:  $\cos^2\left(\frac{\pi}{2} - \alpha\right) + \cos(\pi + \alpha) \cdot \sin\left(\frac{\pi}{2} + \alpha\right)$ .

4. Найдите  $\sin \alpha$ , если  $\cos \alpha = \frac{\sqrt{15}}{4}$  и  $\alpha \in (0; 0,5\pi)$ .
5. Найдите значение выражения:  $\frac{4 \sin 16^\circ \cdot \cos 16^\circ}{\sin 32^\circ}$ .
6. Вычислите:  $\arcsin\left(-\frac{1}{2}\right) + \arccos\left(-\frac{\sqrt{2}}{2}\right) + \operatorname{arctg} 1$
7. Решите уравнение:  $\sin x = \frac{1}{2}$ ,
8. Решите уравнение:  $2 \cos x + \sqrt{2} = 0$
9. Решите неравенство:  $\operatorname{tg} x \geq -1$ .
10. Решите систему уравнений:  $\begin{cases} y + \sin x = 5, \\ 4y + 2 \sin x = 19. \end{cases}$

### Вариант 6.

1. Вычислите:  $2 \sin \frac{\pi}{3} + 2 \cos \frac{\pi}{4} - 3 \operatorname{tg} \frac{\pi}{3}$ .
2. Упростите выражение:  $(\sin \alpha - \cos \alpha)^2 - 1 + 4 \sin 2\alpha$ .
3. Упростите выражение:  $1 + \operatorname{ctg}(\pi + \alpha) \cdot \operatorname{tg}\left(\frac{3\pi}{2} - \alpha\right)$ .
4. Найдите  $\operatorname{tg} \alpha$ , если  $\cos \alpha = -\frac{1}{\sqrt{2}}$  и  $\alpha \in (0, 5\pi; \pi)$ .
5. Найдите значение выражения  $\frac{7(\sin^2 74^\circ - \cos^2 74^\circ)}{\cos 148^\circ}$ .
6. Вычислите:  $\arcsin \frac{1}{2} + \arccos \frac{1}{2} + \operatorname{arctg} 0$
7. Решите уравнение:  $\operatorname{ctg} x = \sqrt{3}$ .
8. Решите уравнение:  $2 \cos \frac{x}{4} - \sqrt{3} = 0$
9. Решите неравенство:  $\cos x \leq \frac{\sqrt{2}}{2}$ .
10. Решите систему уравнений:  $\begin{cases} 4y + \sqrt{3} \cos x = -0,5, \\ 28y + 4\sqrt{3} \cos x = 1. \end{cases}$

### Вариант 7.

1. Вычислите:  $\sin \frac{\pi}{2} - \cos \frac{3\pi}{2} + \cos \pi$ .
2. Упростите выражение:  $\frac{\cos^4 \alpha + \sin^2 \alpha \cdot \cos^2 \alpha}{\sin^2 \alpha}$ .
3. Упростите выражение:  $\cos^2\left(\frac{\pi}{2} - \alpha\right) + \cos(\pi + \alpha) \cdot \sin\left(\frac{\pi}{2} + \alpha\right)$ .
4. Найдите  $\cos \alpha$ , если  $\sin \alpha = \frac{\sqrt{19}}{10}$  и  $\alpha \in (0; 0,5\pi)$ .

5. Найдите  $-20 \cos 2\alpha$ , если  $\sin \alpha = -0,8$ .
6. Вычислите:  $\operatorname{arctg}(-1) + \operatorname{arcctg}(-1)$
7. Решите уравнение:  $2 \sin x = -1$ ,
8. Решите уравнение:  $2 \cos\left(4x + \frac{\pi}{15}\right) - \sqrt{2} = 0$
9. Решите неравенство:  $\operatorname{tg} x \leq 1$ .
10. Решите систему уравнений: 
$$\begin{cases} \sqrt{2} \sin x + \cos y = 1, \\ 2 \sin x - 3 \cos y = \sqrt{2}. \end{cases}$$

### Вариант 8.

1. Вычислите:  $\operatorname{ctg} \frac{\pi}{2} + \operatorname{tg} \pi - \sin \frac{3\pi}{2}$ .
2. Упростите выражение:  $\frac{\operatorname{tg} \alpha}{1 - \operatorname{tg}^2 \alpha} + \frac{\operatorname{ctg} \alpha}{1 - \operatorname{ctg}^2 \alpha}$ .
3. Упростите выражение:  $\cos\left(\frac{\pi}{2} - \alpha\right) \cdot \sin\left(\frac{\pi}{2} + \alpha\right) \cdot \operatorname{tg}(\pi - \alpha)$ .
4. Найдите  $\operatorname{tg} \alpha$ , если  $\sin \alpha = -\frac{2}{\sqrt{5}}$  и  $\alpha \in (\pi; 1,5\pi)$ .
5. Найдите  $\frac{2 \sin 6\alpha}{5 \cos 3\alpha}$ , если  $\sin 3\alpha = 0,4$ .
6. Вычислите:  $\arccos 0 + \arccos 1 + \arcsin(-1)$
7. Решите уравнение:  $\operatorname{ctg} x = -\frac{\sqrt{3}}{3}$ ,
8. Решите уравнение:  $\operatorname{tg}\left(x + \frac{\pi}{6}\right) = \frac{1}{\sqrt{3}}$ .
9. Решите неравенство:  $\operatorname{tg} x \leq \frac{\sqrt{3}}{3}$ .
10. Решите систему уравнений: 
$$\begin{cases} 3y + 2\operatorname{tg} x = 4, \\ 2y + 3\operatorname{tg} x = 1. \end{cases}$$

### Вариант 9.

1. Вычислите:  $\cos \frac{\pi}{4} + \sin \frac{\pi}{4} + \operatorname{tg} \pi$ .
2. Упростите выражение:  $(\sin \alpha + \cos \alpha)^2 + 1 - \sin 2\alpha$ .
3. Упростите выражение: 
$$\frac{\sin\left(\frac{3\pi}{2} + \alpha\right) \cdot \operatorname{tg}\left(\frac{\pi}{2} + \beta\right)}{\cos(\pi - \alpha) \cdot \operatorname{ctg}\left(\frac{3\pi}{2} - \beta\right)}$$
.
4. Найдите  $\sin \alpha$ , если  $\cos \alpha = -\frac{\sqrt{91}}{10}$  и  $\alpha \in (0, 5\pi; \pi)$ .
5. Найдите значение выражения  $\frac{15(\sin^2 69^\circ - \cos^2 69^\circ)}{\cos 138^\circ}$ .
6. Вычислите:  $\arcsin 0 + \arcsin 1 + \arccos(-1)$ .
7. Решите уравнение:  $2 \cos x = \sqrt{2}$ ,

8. Решите уравнение:  $2 \sin\left(\frac{\pi}{3} - x\right) = 1$
9. Решите неравенство:  $\operatorname{tg} x \geq 1$ .
10. Решите систему уравнений: 
$$\begin{cases} 3 \sin x - 2 \cos y = -2 \\ 4 \cos y - \sin x = -1. \end{cases}$$

### Вариант 10.

1. Вычислите:  $\operatorname{ctg} \frac{\pi}{2} + \operatorname{tg} 0 + \sin \pi$ .
2. Упростите выражение: 
$$\frac{\sin^4 \alpha - 2 \sin^2 \alpha \cdot \cos^2 \alpha + \cos^4 \alpha}{(\sin \alpha + \cos \alpha)^2}$$
.
3. Упростите выражение: 
$$\frac{\sin\left(\frac{3\pi}{2} - \beta\right) \cdot \operatorname{ctg}\left(\frac{\pi}{2} + \alpha\right)}{\cos(2\pi - \beta) \cdot \operatorname{tg}(\pi - \alpha)}$$
.
4. Найдите  $\sin \alpha$ , если  $\cos \alpha = \frac{\sqrt{51}}{10}$  и  $\alpha \in (0; 0,5\pi)$ .
5. Найдите  $36 \cos 2\alpha$ , если  $\cos \alpha = \frac{1}{6}$ .
6. Вычислите:  $\arcsin 1 + \arccos 1 + \operatorname{arctg} 1 + \operatorname{arcctg} 1$ .
7. Решите уравнение:  $2 \cos x = 1$ ,
8. Решите уравнение:  $2 \sin(x + \pi) = 0$ ,
9. Решите неравенство:  $\sin x \geq -\frac{1}{2}$ .
10. Решите систему уравнений: 
$$\begin{cases} x + y = \frac{\pi}{2}, \\ 8 \sin x - 3 \cos y = 4 \end{cases}$$

#### 4.11.2 Время на выполнение: 90 мин.

#### 4.11.3 Критерии оценки

Оценка «отлично» выставляется студенту, если верно выполнены 9-10 заданий

Оценка «хорошо» выставляется студенту, если верно выполнены 7-8 заданий

Оценка «удовлетворительно» выставляется студенту, если верно выполнено 5-6 заданий

Оценка «неудовлетворительно» выставляется студенту, если выполнено менее 5 заданий

### 4.12. Практическая работа № 9.

#### 4.12.1. Текст работы

#### Вариант № 1.

1. Найти область определения функции:  $y = \frac{3}{x+7}$
2. Исследовать функцию на чётность:  $y = x^3 - 3x$ .
3. Построить график функции, если:  
 $D(y): [-7; 10]$ ,  $E(y): [-6; 10]$ ;  
 нули функции:  $(-6; 0)$ ,  $(-1; 0)$ ,  $(5; 0)$ ;  
 $x_{\max} = 2$ ,  $f(2) = 10$ ,  $x_{\min} = -4$ ,  $f(-4) = -3$ ;  
 доп. точки:  $f(-7) = 7$ ,  $f(10) = -6$ .

4. Исследовать по общей схеме функцию, график которой изображён на рисунке:

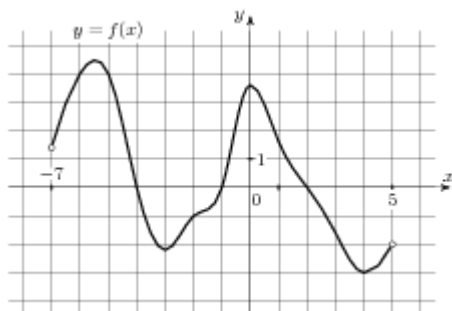

### Вариант № 2.

1. Найти область определения функции:  $y = \sqrt{3+x}$
2. Исследовать функцию на чётность  $y = x^4 - 2x^2 + 3$ .
3. Построить график функции, если:  
 $D(y): [-7; 12]$ ,  $E(y): [-9; 9]$ ,  
 нули функции:  $(-3; 0)$ ,  $(6; 0)$ ,  $(10; 0)$ ;  
 $x_{\max} = 2$ ,  $f(2) = 9$ ,  $x_{\min} = 8$ ,  $f(8) = -4$ ;  
 доп. точки:  $f(-7) = -9$ ,  $f(12) = 8$ .
4. Исследовать по общей схеме функцию, график которой изображён на рисунке:

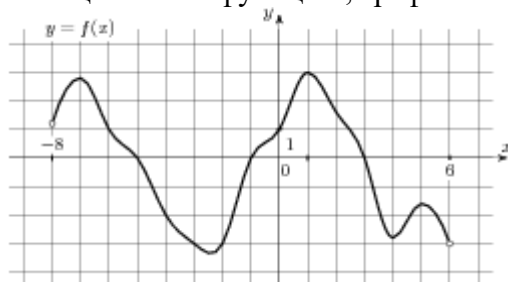

### Вариант № 3.

1. Найти область определения функции:  $y = \frac{4}{2-x}$
2. Исследовать функцию на чётность:  $y = 2x^5 - 3x^2 - 4x + 1$
3. Построить график функции, если:  
 $D(y): [-6; 12]$ ,  $E(y): [-9; 8]$ ;  
 нули функции:  $(-2; 0)$ ,  $(6; 0)$ ,  $(11; 0)$ ;  
 $x_{\max} = 2$ ,  $f(2) = 8$ ,  $x_{\min} = 8$ ,  $f(8) = -4$ ,  
 доп. точки:  $f(-6) = -9$ ,  $f(12) = 5$ .
4. Исследовать по общей схеме функцию, график которой изображён на рисунке:

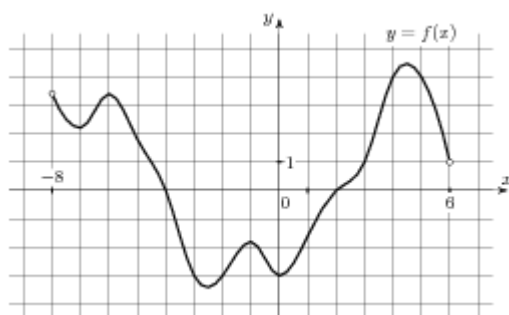

#### Вариант № 4.

1. Найти область определения функции:  $y = \sqrt{5-x}$
2. Исследовать функцию на чётность:  $y = 3x^3 - 2x$ .
3. Постройте график функции, если:  
 $D(y): [-7; 12]$ ,  $E(y): [-7; 11]$ ,  
 нули функции:  $(-6; 0)$ ,  $(0; 0)$ ,  $(7; 0)$ ;  
 $x_{\max} = -3$ ,  $f(-3) = 6$ ,  $x_{\min} = 4$ ,  $f(4) = -7$ ;  
 доп. точки:  $f(-7) = -3$ ,  $f(12) = 11$ .
4. Исследовать по общей схеме функцию, график которой изображён на рисунке:

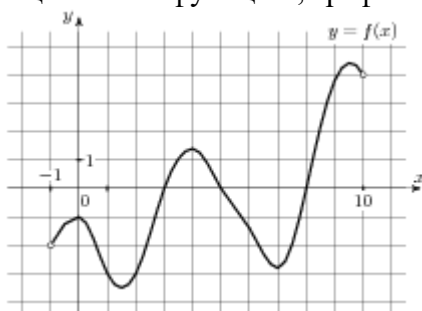

#### Вариант № 5.

1. Найти область определения функции:  $y = \frac{1}{x^2 - 4}$
2. Исследовать функцию на чётность:  $y = 2x^6 - 3x^3 - 4x^2 + 1$
3. Постройте график функции, если:  
 $D(y): [-7; 12]$ ,  $E(y): [-9; 9]$ ;  
 нули функции:  $(-3; 0)$ ,  $(6; 0)$ ,  $(10; 0)$ ;  
 $x_{\max} = 2$ ,  $f(2) = 9$ ,  $x_{\min} = 8$ ,  $f(8) = -4$ ;  
 доп. точки:  $f(-7) = -9$ ,  $f(12) = 8$ .
4. Исследовать по общей схеме функцию, график которой изображён на рисунке:

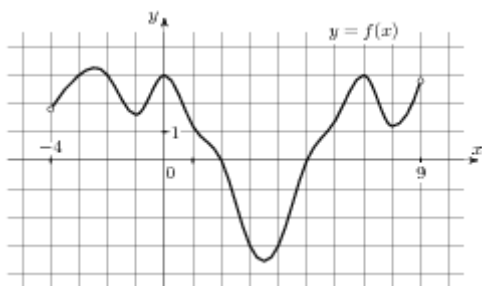

### Вариант № 6.

1. Найти область определения функции:  $y = \frac{3x}{x-7}$
2. Исследовать функцию на чётность:  $y = x^2 - 3x^3$ .
3. Построить график функции, если:  
 $D(y): [-7; 10]$ ,  $E(y): [-6; 10]$ ;  
 нули функции:  $(-6; 0)$ ,  $(-1; 0)$ ,  $(5; 0)$ ;  
 $x_{\max} = 2$ ,  $f(2) = 10$ ,  $x_{\min} = -4$ ,  $f(-4) = -3$ ;  
 доп. точки:  $f(-7) = 7$ ,  $f(10) = -6$ .
4. Исследовать по общей схеме функцию, график которой изображён на рисунке:

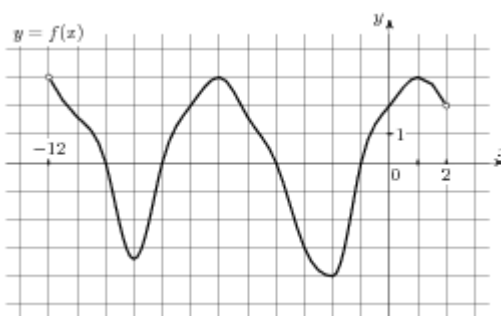

### Вариант № 7.

1. Найти область определения функции:  $y = \sqrt{2x-4}$
2. Исследовать функцию на чётность  $y = x^5 - 2x^3 + 3$ .
3. Построить график функции, если:  
 $D(y): [-7; 12]$ ,  $E(y): [-9; 9]$ ,  
 нули функции:  $(-3; 0)$ ,  $(6; 0)$ ,  $(10; 0)$ ;  
 $x_{\max} = 2$ ,  $f(2) = 9$ ,  $x_{\min} = 8$ ,  $f(8) = -4$ ;  
 доп. точки:  $f(-7) = -9$ ,  $f(12) = 8$ .
4. Исследовать по общей схеме функцию, график которой изображён на рисунке:



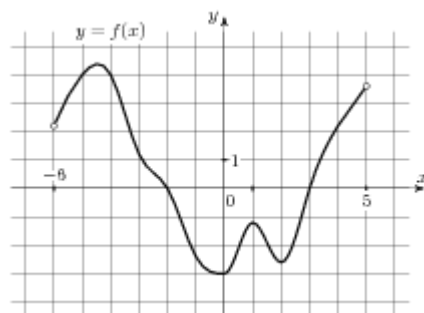

### Вариант № 8.

1. Найти область определения функции:  $y = \frac{4x - 1}{x^3 - 8}$
2. Исследовать функцию на чётность:
3. Постройте график функции, если:  
 $D(y): [-6; 12]$ ,  $E(y): [-9; 8]$ ;  
 нули функции:  $(-2; 0)$ ,  $(6; 0)$ ,  $(11; 0)$ ;  
 $x_{\max} = 2$ ,  $f(2) = 8$ ,  $x_{\min} = 8$ ,  $f(8) = -4$ ,  
 доп. точки:  $f(-6) = -9$ ,  $f(12) = 5$ .
4. Исследовать по общей схеме функцию, график которой изображён на рисунке:

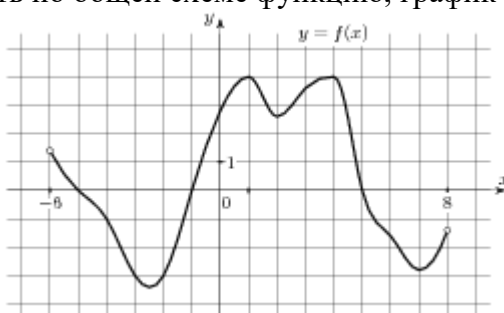

### Вариант № 9.

1. Найти область определения функции:  $y = \sqrt{3x + 12}$
2. Исследовать функцию на чётность:  $y = 3x^4 - 2x^6 - 3x$ .
3. Построить график функции, если:  
 $D(y): [-7; 12]$ ,  $E(y): [-7; 11]$ ,  
 нули функции:  $(-6; 0)$ ,  $(0; 0)$ ,  $(7; 0)$ ;  
 $x_{\max} = -3$ ,  $f(-3) = 6$ ,  $x_{\min} = 4$ ,  $f(4) = -7$ ;  
 доп. точки:  $f(-7) = -3$ ,  $f(12) = 11$ .
4. Исследовать по общей схеме функцию, график которой изображён на рисунке:

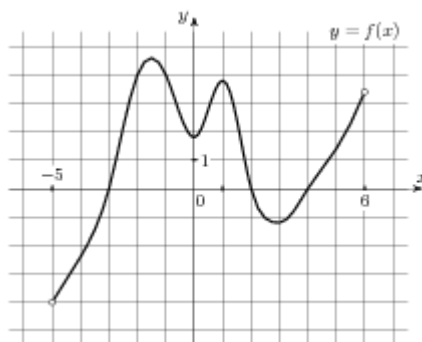

### Вариант № 10.

1. Найти область определения функции:  $y = \frac{1}{x^2 - 9}$
2. Исследовать функцию на чётность:  $y = 2x^5 - 9x^3 - 3x^2 + 12$
3. Построить график функции, если:  
 $D(y): [-7; 12]$ ,  $E(y): [-9; 9]$ ;  
 нули функции:  $(-3; 0)$ ,  $(6; 0)$ ,  $(10; 0)$ ;  
 $x_{\max} = 2$ ,  $f(2) = 9$ ,  $x_{\min} = 8$ ,  $f(8) = -4$ ;  
 доп.точки:  $f(-7) = -9$ ,  $f(12) = 8$ .
4. Исследовать по общей схеме функцию, график которой изображён на рисунке:

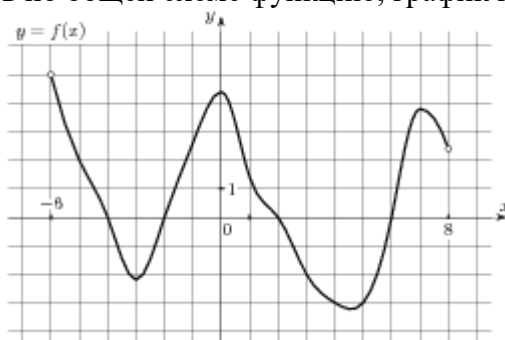

### 4.12.2 Время на выполнение: 40 мин.

#### 4.12.3 Критерии оценки

Оценка «отлично» выставляется студенту, если верно выполнены 4 задания

Оценка «хорошо» выставляется студенту, если верно выполнены 3 задания

Оценка «удовлетворительно» выставляется студенту, если верно выполнено 2 задания

Оценка «неудовлетворительно» выставляется студенту, если выполнено менее 2 заданий

### 4.13. Практическая работа № 10.

#### 4.13.1. Текст работы

##### Вариант № 1.

1. Перечислить свойства и построить график функции:  $y = 4^x$ .
2. Решить графически уравнение:  $\log_{\frac{1}{2}} x = 3x + 1$ .

##### Вариант № 2.

1. Перечислить свойства и построить график функции:  $y = \log_3 x$ .
2. Решить графически уравнение:  $\left(\frac{1}{3}\right)^x = 2 - 4x$ .

**Вариант № 3.**

1. Перечислить свойства и построить график функции:  $y = \left(\frac{1}{5}\right)^x$ .
2. Решить графически уравнение:  $\log_2 x = \frac{1}{x}$ .

**Вариант № 4.**

1. Перечислить свойства и построить график функции:  $y = \log_{\frac{1}{2}} x$ .
2. Решить графически уравнение:  $2^x = x^2$ .

**Вариант № 5.**

1. Перечислить свойства и построить график функции:  $y = 5^x$ .
2. Решить графически уравнение:  $\log_{\frac{1}{4}} x = 4x$ .

**Вариант № 6.**

1. Перечислить свойства и построить график функции:  $y = \log_7 x$ .
2. Решить графически уравнение:  $(0,5)^x = \frac{2}{x}$ .

**Вариант № 7.**

1. Перечислить свойства и построить график функции:  $y = \left(\frac{1}{4}\right)^x$ .
2. Решить графически уравнение:  $\log_5 x = 3 - 6x$ .

**Вариант № 8.**

1. Перечислить свойства и построить график функции:  $y = \log_{\frac{1}{7}} x$ .
2. Решить графически уравнение:  $6^x = x^3$ .

**Вариант № 9.**

1. Перечислить свойства и построить график функции:  $y = 3,5^x$ .
2. Решить графически уравнение:  $\log_4 x = 5x - 8$ .

**Вариант № 10.**

1. Перечислить свойства и построить график функции:  $y = \log_{1,5} x$ .
2. Решить графически уравнение:  $\left(\frac{1}{3}\right)^x = 2x^2$ .

**4.13.2 Время на выполнение: 30 мин.****4.13.3 Критерии оценки**

Оценка «отлично» выставляется студенту, если верно выполнены 2 задания

Оценка «хорошо» выставляется студенту, если верно выполнены только 2-е задание или оба задания с недочетами

Оценка «удовлетворительно» выставляется студенту, если верно выполнено только 1-е задание или 2-е задание с недочетами

Оценка «неудовлетворительно» выставляется студенту, если выполнено менее 1 задания

**4.14. Практическая работа № 11.****4.14.1. Текст работы****Вариант № 1**

Постройте график функции:  $y = \frac{1}{2} \cos\left(x - \frac{\pi}{3}\right)$ .

**Вариант № 2**

Постройте график функции:  $y = 2 \cos x - 1$ .

**Вариант № 3**

Постройте график функции:  $y = -\sin x + 1$ .

**Вариант № 4**

Постройте график функции:  $y = \sin\left(x - \frac{\pi}{4}\right) - 1$ .

**Вариант № 5**

Постройте график функции:  $y = -1,5 \sin x + 1$

**Вариант № 6**

Постройте график функции:  $y = 2 \cos\left(x + \frac{\pi}{3}\right)$ .

**Вариант № 7**

Постройте график функции:  $y = 2 \cos x - 1$ .

**Вариант № 8**

Постройте график функции:  $y = \cos\left(x + \frac{\pi}{2}\right) - 1$ .

**Вариант № 9**

Постройте график функции:  $y = \cos\left(x - \frac{\pi}{3}\right) + 1$ .

**Вариант № 10**

Постройте график функции:  $y = 2 \sin\left(x - \frac{\pi}{3}\right)$

**4.14.2 Время на выполнение: 15 мин.**

**4.14.3 Критерии оценки**

Оценка «отлично» выставляется студенту, если верно построен график

Оценка «хорошо» выставляется студенту, если допущена ошибка при применении одного из правил преобразования графиков

Оценка «удовлетворительно» выставляется студенту, если верно построен график основной элементарной тригонометрической функции, но допущены ошибки при применении правил преобразования графиков

Оценка «неудовлетворительно» выставляется студенту, если не построен ни один график

**4.15. Контрольная работа № 4.**

**4.15.1. Текст работы**

**Вариант № 1**

1. Найдите область определения функции  $y = \frac{1}{x-3}$
2. Исследуйте на чётность функцию  $y = x^3 - 3x$ .
3. Исследуйте по общей схеме функцию, график которой изображён на рисунке

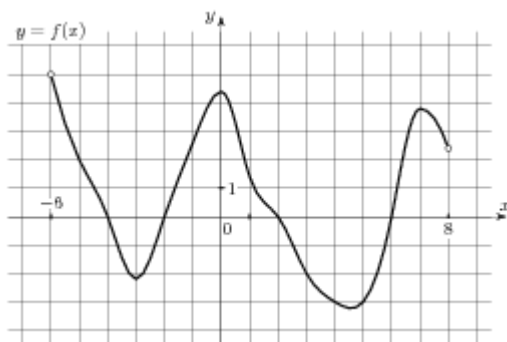

4. Постройте график функции, если:  $D(y): [-7; 12]$ ,  $E(y): [-9; 9]$ , нули функции:  $(-3; 0)$ ,  $(6; 0)$ ,  $(10; 0)$ ;  $x_{\max} = 2$ ,  $f(2) = 9$ ,  $x_{\min} = 8$ ,  $f(8) = -4$ ; доп. точки:  $f(-7) = -9$ ,  $f(12) = 8$ .
5. Найдите функцию, обратную функции  $y = 3x + 5$
6. Перечислите свойства и постройте график функции  $y = \log_2 x$
7. Решите графически уравнение  $0,5^x = 2x + 1$ .
8. Постройте график функции  $y = \frac{1}{2} \cos\left(x - \frac{\pi}{3}\right)$
9. Найдите сложную функцию  $f(g(x))$ , где  $f(x) = \sqrt{x}$ ,  $g(x) = x^2$
10. Найдите  $\frac{p(b)}{p(\frac{1}{b})}$ , если  $p(b) = (b + \frac{3}{b})(3b + \frac{1}{b})$  при  $b \neq 0$ .

### Вариант № 2

1. Найдите область определения функции  $y = \sqrt{5 - x}$
2. Исследуйте на чётность функцию  $y = x^4 - 2x^2 + 3$ .
3. Исследуйте по общей схеме функцию, график которой изображён на рисунке

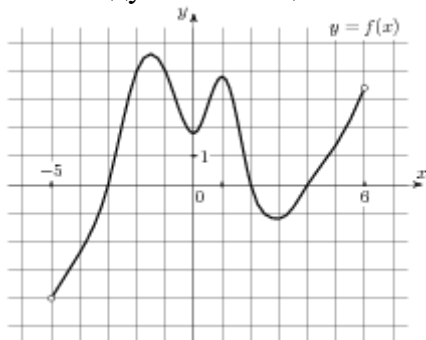

4. Постройте график функции, если:  $D(y): [-6; 12]$ ,  $E(y): [-9; 8]$ ; нули функции:  $(-2; 0)$ ,  $(6; 0)$ ,  $(11; 0)$ ;  $x_{\max} = 2$ ,  $f(2) = 8$ ,  $x_{\min} = 8$ ,  $f(8) = -4$ , доп. точки:  $f(-6) = -9$ ,  $f(12) = 5$ .
5. Найдите функцию, обратную функции  $y = -2x + 1$
6. Перечислите свойства и постройте график функции  $y = \left(\frac{1}{3}\right)^x$ .
7. Решите графически уравнение  $\log_2 x = 2x - 3$ .
8. Постройте график функции  $y = 2 \cos x - 1$ .
9. Найдите сложную функцию  $g(f(x))$ , где  $f(x) = x^3$ ,  $g(x) = 2x - 1$
10. Найдите значение выражения  $5(p(2x) - 2p(x + 5))$ , если  $p(x) = x - 10$ .

### Вариант № 3

1. Найдите область определения функции  $y = \frac{1}{x^2 - 4}$
2. Исследуйте на чётность функцию  $y = 3x^3 - 2x$ .
3. Исследуйте по общей схеме функцию, график которой изображён на рисунке

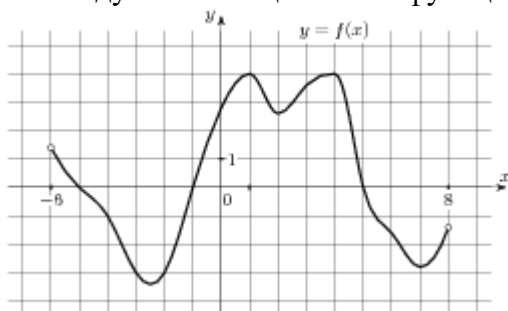

4. Постройте график функции, если:  $D(y): [-7; 12]$ ,  $E(y): [-7; 11]$ , нули функции:  $(-6; 0)$ ,  $(0; 0)$ ,  $(7; 0)$ ;  $x_{\max} = -3$ ,  $f(-3) = 6$ ,  $x_{\min} = 4$ ,  $f(4) = -7$ ; доп. точки:  $f(-7) = -3$ ,  $f(12) = 11$ .
5. Найдите функцию, обратную функции  $y = \frac{1}{2}x - 1$
6. Перечислите свойства и постройте график функции  $y = \log_{\frac{1}{3}} x$ .
7. Решите графически уравнение  $2^x = x + 2$ .
8. Постройте график функции  $y = -\sin x + 1$
9. Найдите сложную функцию  $f(g(x))$ , где  $f(x) = 3x + 1$ ,  $g(x) = 2x - 5$
10. Найдите  $2p(x - 7) - p(2x)$ , если  $p(x) = x - 3$ .

#### Вариант № 4

1. Найдите область определения функции  $f(x) = \sqrt{5 - 3x}$
2. Исследуйте на чётность функцию  $y = 2x^5 - 3x^2 - 4x + 1$
3. Исследуйте по общей схеме функцию, график которой изображён на рисунке

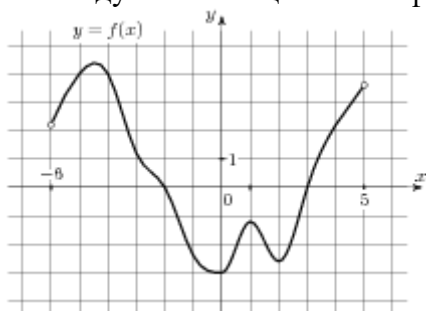

4. Постройте график функции, если:  $D(y): [-7; 12]$ ,  $E(y): [-9; 9]$ ; нули функции:  $(-3; 0)$ ,  $(6; 0)$ ,  $(10; 0)$ ;  $x_{\max} = 2$ ,  $f(2) = 9$ ,  $x_{\min} = 8$ ,  $f(8) = -4$ ; доп. точки:  $f(-7) = -9$ ,  $f(12) = 8$
5. Найдите функцию, обратную функции  $y = 2x + 3$
6. Перечислите свойства и постройте график функции  $y = 3^x$ .
7. Решите графически уравнение  $\log_{0,5} x = 2 - x$
8. Постройте график функции  $y = \sin\left(x - \frac{\pi}{4}\right) - 1$ .

9. Найдите сложную функцию  $g(f(x))$ , где  $f(x) = \sqrt{x}$ ,  $g(x) = x^2$

10. Найдите  $\frac{g(2-x)}{g(2+x)}$ , если  $g(x) = \sqrt[3]{x(4-x)}$  при  $|x| \neq 2$ .

### Вариант № 5

1. Найдите область определения функции  $y = \frac{3}{x+7}$

2. Исследуйте на чётность функцию  $y = x^5 - x$

3. Исследуйте по общей схеме функцию, график которой изображён на рисунке

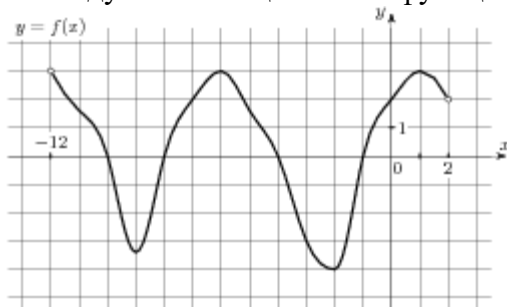

4. Постройте график функции, если:  $D(y): [-7; 10]$ ,  $E(y): [-6; 10]$ ; нули функции:  $(-6; 0)$ ,  $(-1; 0)$ ,  $(5; 0)$ ;  $x_{\max} = 2$ ,  $f(2) = 10$ ,  $x_{\min} = -4$ ,  $f(-4) = -3$ ; доп. точки:  $f(-7) = 7$ ,  $f(10) = -6$ .

5. Найдите функцию, обратную функции  $y = 3x + 4$

6. Перечислите свойства и постройте график функции  $y = \log_{0,5} x$ .

7. Решите графически уравнение  $4^x = 2x + 2$ .

8. Постройте график функции  $y = -1,5 \sin x$ .

9. Найдите сложную функцию  $g(f(x))$ , где  $f(x) = 3x + 1$ ,  $g(x) = 2x - 5$

10. Найдите  $p(x) + p(20-x)$ , если  $p(x) = \frac{x(20-x)}{x-10}$  при  $x \neq 10$ .

### Вариант № 6

1. Найдите область определения функции  $y = \sqrt{x-7} + \sqrt{10-x}$

2. Исследуйте на чётность функцию  $y = x^6 - 2x^4 + 4$

3. Исследуйте по общей схеме функцию, график которой изображён на рисунке

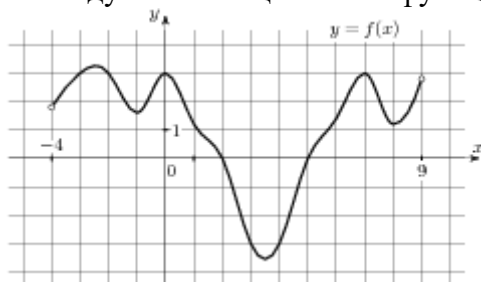

4. Постройте график функции, если:  $D(y): [-7; 12]$ ,  $E(y): [-9; 9]$ , нули функции:  $(-3; 0)$ ,  $(6; 0)$ ,  $(10; 0)$ ;  $x_{\max} = 2$ ,  $f(2) = 9$ ,  $x_{\min} = 8$ ,  $f(8) = -4$ ; доп. точки:  $f(-7) = -9$ ,  $f(12) = 8$ .

5. Найдите функцию, обратную функции  $y = \frac{2}{3}x + 2$

6. Перечислите свойства и постройте график функции  $y = 4^x$ .

- Решите графически уравнение  $\log_{\frac{1}{5}} x = x^2 - 1$
- Постройте график функции  $y = \operatorname{tg}\left(x + \frac{\pi}{3}\right)$
- Найдите сложную функцию  $f(g(x))$ , где  $f(x) = x^3$ ,  $g(x) = 2x - 1$
- Найдите значение выражения  $10p(a) - 60a - 4$ , если  $p(a) = 6a - 2$ .

### Вариант № 7

- Найдите область определения функции  $y = \frac{3}{x^2 - 1}$
- Исследуйте на чётность функцию  $y = x^4 - 2$
- Исследуйте по общей схеме функцию, график которой изображён на рисунке

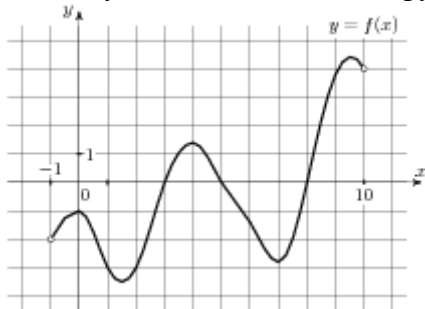

- Постройте график функции, если:  $D(y): [-6; 12]$ ,  $E(y): [-9; 8]$ ; нули функции:  $(-2; 0)$ ,  $(6; 0)$ ,  $(11; 0)$ ;  $x_{\max} = 2$ ,  $f(2) = 8$ ,  $x_{\min} = 8$ ,  $f(8) = -4$ , доп. точки:  $f(-6) = -9$ ,  $f(12) = 5$ .
- Найдите функцию, обратную функции  $y = 3x - 5$
- Перечислите свойства и построьте график функции  $y = \log_3 x$ .
- Решите графически уравнение  $\left(\frac{1}{4}\right)^x = x + 1$ .
- Постройте график функции  $y = 2 \cos x - 1$ .
- Найдите сложную функцию  $g(f(x))$ , где  $f(x) = \sqrt{x}$ ,  $g(x) = x^2 + x$
- Найдите значение выражения  $q(b - 7) - q(b + 7)$ , если  $q(b) = -4b$ .

### Вариант № 8

- Найдите область определения функции  $y = \sqrt{x + 5} + \sqrt{2 - x}$
- Исследуйте на чётность функцию  $y = x^3 - 2x$
- Исследуйте по общей схеме функцию, график которой изображён на рисунке

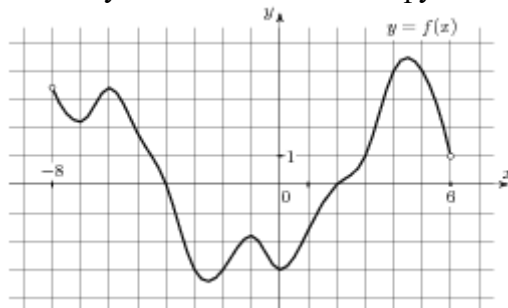

- Постройте график функции, если:  $D(y): [-7; 12]$ ,  $E(y): [-7; 11]$ , нули функции:  $(-6; 0)$ ,  $(0; 0)$ ,  $(7; 0)$ ;  $x_{\max} = -3$ ,  $f(-3) = 6$ ,  $x_{\min} = 4$ ,  $f(4) = -7$ ; доп. точки:  $f(-7) = -3$ ,  $f(12) = 11$ .



5. Найдите функцию, обратную функции  $y = 2x + 1$
6. Перечислите свойства и постройте график функции  $y = \left(\frac{1}{4}\right)^x$ .
7. Решите графически уравнение  $\log_4 x = \frac{1}{2}x - 1$ .
8. Постройте график функции  $y = \cos\left(x + \frac{\pi}{2}\right)$ .
9. Найдите сложную функцию  $f(g(x))$ , где  $f(x) = \frac{1}{x}$ ,  $g(x) = x^2 + 1$
10. Найдите значение выражения  $2(p(4x) - 4p(x+4))$ , если  $p(x) = x + 9$ .

### Вариант № 9

1. Найдите область определения функции  $y = \frac{x+2}{(x-2)(x+5)}$
2. Исследуйте на чётность функцию  $y = 2x^3 + 3$
3. Исследуйте по общей схеме функцию, график которой изображён на рисунке

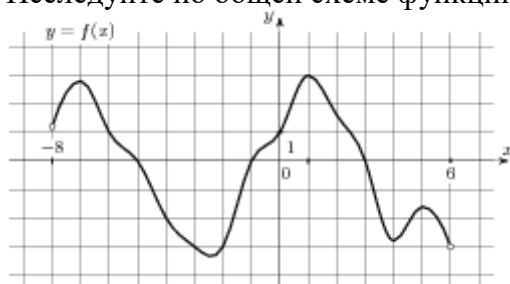

4. Постройте график функции, если:  $D(y): [-7; 12]$ ,  $E(y): [-9; 9]$ ; нули функции:  $(-3; 0)$ ,  $(6; 0)$ ,  $(10; 0)$ ;  $x_{\max} = 2$ ,  $f(2) = 9$ ,  $x_{\min} = 8$ ,  $f(8) = -4$ ; доп.точки:  $f(-7) = -9$ ,  $f(12) = 8$
5. Найдите функцию, обратную функции  $y = 8x + 3$
6. Перечислите свойства и постройте график функции  $y = \log_{\frac{1}{3}} x$
7. Решите графически уравнение  $5^x = 3x - 1$
8. Постройте график функции  $y = \cos\left(x - \frac{\pi}{3}\right) + 1$ .
9. Найдите сложную функцию  $g(f(x))$ , где  $f(x) = \frac{1}{x}$ ,  $g(x) = x^2 + 1$
10. Найдите  $3p(x-1) - p(3x)$ , если  $p(x) = 3x - 2$ .

### Вариант № 10

1. Найдите область определения функции  $f(x) = \sqrt{x+5} + \sqrt{-8-x}$
2. Исследуйте на чётность функцию  $y = 2x^6 - 3x^3 - 4x^2 + 1$
3. Исследуйте по общей схеме функцию, график которой изображён на рисунке

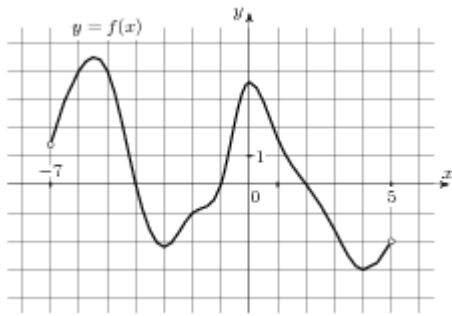

4. Постройте график функции, если:  $D(y): [-7; 10]$ ,  $E(y): [-6; 10]$ ; нули функции:  $(-6; 0)$ ,  $(-1; 0)$ ,  $(5; 0)$ ;  $x_{\max} = 2$ ,  $f(2) = 10$ ,  $x_{\min} = -4$ ,  $f(-4) = -3$ ; доп. точки:  $f(-7) = 7$ ,  $f(10) = -6$ .
5. Найдите функцию, обратную функции
6. Перечислите свойства и постройте график функции  $y = 2^x$
7. Решите графически уравнение  $\log_3 x = 2x + 1$ .
8. Постройте график функции  $y = \sin\left(x - \frac{\pi}{4}\right) + 1$ .
9. Найдите сложную функцию  $f(g(x))$ , где  $f(x) = \sqrt{x}$ ,  $g(x) = x^2 + x$
10. Найдите  $\frac{g(7-x)}{g(7+x)}$ , если  $g(x) = \sqrt[3]{x(14-x)}$ , при  $|x| \neq 7$ .

**4.15.2 Время на выполнение: 90 мин.**

#### 4.15. Критерии оценки

Оценка «отлично» выставляется студенту, если верно выполнены 9-10 заданий

Оценка «хорошо» выставляется студенту, если верно выполнены 7-8 заданий

Оценка «удовлетворительно» выставляется студенту, если верно выполнено 5-6 заданий

Оценка «неудовлетворительно» выставляется студенту, если выполнено менее 5 заданий

### 4.16. Практическая работа № 12

#### 4.16.1. Текст работы

##### Вариант № 1.

1).  $\sqrt{\frac{4}{15-x}} = 0,1$

2).  $\sqrt{3x+1} = x-3$ .

3).  $\sqrt{x+4} - \sqrt{x-1} = \sqrt{x-4}$ .

##### Вариант № 2.

1).  $\sqrt{\frac{1}{11-5x}} = 1$

2).  $4\sqrt{x+6} = x+1$ .

3).  $\sqrt{3x-5} - \sqrt{x-2} = 1$ .

##### Вариант № 3.

1).  $\sqrt{12-x} = x$

2).  $2\sqrt{x+5} = x+2$ .

3).  $\sqrt{x+1} - \sqrt{9-x} = \sqrt{2x-12}$ .

##### Вариант № 4.

$$\sqrt{\frac{2}{12-x}} = \frac{1}{3}$$

1).  $\sqrt{1-2x} = 0,5x + 5$ .

2).  $\sqrt{x-2} + \sqrt{x+3} = 2$ .

**Вариант № 5.**

1).  $\sqrt{59-x} = 8$ .

2).  $\sqrt{2x+3} = -1-2x$ .

3).  $\sqrt{2x+5} + \sqrt{5x+6} = \sqrt{12x+25}$

**Вариант № 6.**

1).  $\sqrt{\frac{2x+23}{13}} = 5$

2).  $\sqrt{2x-1} = 2x-7$ .

3).  $\sqrt{4-2x} + \sqrt{2+x} = 2\sqrt{2}$ .

**Вариант № 7.**

1).  $\sqrt{-72+17x} = x$ .

2).  $x-2 = \sqrt{2-x}$ .

3).  $\sqrt{3+2x} + \sqrt{5+x} = 5$ .

**Вариант № 8.**

1).  $\sqrt[3]{x-2} = 5$

2).  $\sqrt{2x+1} = 1-4x$ .

3).  $\sqrt{x-1} - \sqrt{3-x} = 1$ .

**Вариант № 9.**

1).  $\sqrt{\frac{16}{2x-10}} = \frac{1}{10}$

2).  $3x+1 = \sqrt{1-x}$ .

3).  $\sqrt{2x+3} + \sqrt{3x-1} = \sqrt{5x+2}$ .

**Вариант № 10.**

1).  $\sqrt{108-8x} = 6$ .

2).  $8-2x = \sqrt{x+1}$ .

3).  $\sqrt{5-x} + \sqrt{8+2x} = 2$ .

**4.16.2 Время на выполнение: 45 мин.**

**4.16.3 Критерии оценки**

Оценка «отлично» выставляется студенту, если верно выполнены 3 задания

Оценка «хорошо» выставляется студенту, если верно выполнены 2 задания

Оценка «удовлетворительно» выставляется студенту, если верно выполнено 1 задание

Оценка «неудовлетворительно» выставляется студенту, если не выполнено ни одного задания

**4.17. Практическая работа № 13**

**4.17.1. Текст работы**

**Вариант № 1.**

1).  $100^{2x+1} = 0,1$ .

2).  $9 \cdot 81^{1-2x} = 27^{2-x}$ .

3).  $2^{2x+1} + 7 \cdot 2^x = 4$ .

**Вариант № 2.**

1).  $\left(\frac{2}{9}\right)^{2x+3} = 4,5^{x-2}$ .

2).  $3^{x+2} + 3^x = 30$ .

3).  $4^x - 14 \cdot 2^x - 32 = 0$ .

**Вариант № 3.**

1).  $2^{7-3x} = \left(\frac{1}{2}\right)^{x-4}$ .

2).  $2 \cdot 5^{x+2} - 10 \cdot 5^x = 8$ .

3).  $\left(\frac{1}{4}\right)^x - 3 \cdot \left(\frac{1}{2}\right)^x + 2 = 0$ .

**Вариант № 4.**

1).  $49^{x+1} = \left(\frac{1}{7}\right)^x$ .

2).  $27^{1+2x} = \left(\frac{1}{9}\right)^{2+x}$ .

3).  $9^x - 3^{x+1} = 54$ .

**Вариант № 5.**

1).  $3^{2-x} = 27$ .

2).  $7^{x+2} - 14 \cdot 7^x = 5$ .

3).  $9^x - 5 \cdot 3^{x+1} + 54 = 0$ .

**Вариант № 6.**

1).  $\left(\frac{1}{3}\right)^{x-1} = 9$ .

2).  $3^{x+2} - 3^x = 72$ .

3).  $3 \cdot 25^x - 14 \cdot 5^x - 5 = 0$ .

**Вариант № 7.**

1).  $2^{5x+1} = 4^{2x}$ .

2).  $5^{x+1} - 5^{x-2} = 620$ .

3).  $2 \cdot 2^{2x} - 3 \cdot 2^x - 2 = 0$ .

**Вариант № 8.**

1).  $\left(\frac{16}{25}\right)^{x+2} = \left(\frac{5}{4}\right)^5$ .

2).  $2^{x+3} - 5 \cdot 2^x = 3 \cdot 2^{-1}$ .

3).  $2 \cdot 9^x - 3^{x+1} - 9 = 0$ .

**Вариант № 9.**

$$1). \left(\frac{16}{25}\right)^{x+3} = \left(\frac{125}{64}\right)^2.$$

$$2). 3^{x+2} + 4 \cdot 3^{x+1} = 21.$$

$$3). 2^{2x+3} - 15 \cdot 2^x - 2 = 0.$$

#### **Вариант № 10.**

$$1). \left(\frac{2}{3}\right)^{1-2x} = \left(\frac{27}{8}\right)^{-3}.$$

$$2). 7 \cdot 5^x - 5^{x+1} = 2 \cdot 5^{-3}.$$

$$3). 2^{2x} + 14 \cdot 2^{x+1} - 29 = 0.$$

#### **4.17.2 Время на выполнение: 30 мин.**

#### **4.17.3 Критерии оценки**

Оценка «отлично» выставляется студенту, если верно выполнены 3 задания

Оценка «хорошо» выставляется студенту, если верно выполнены 2 задания

Оценка «удовлетворительно» выставляется студенту, если верно выполнено 1 задание

Оценка «неудовлетворительно» выставляется студенту, если не выполнено ни одного задания

#### **4.18. Практическая работа № 14**

##### **4.18.1. Текст работы**

##### **Вариант №1**

$$1. \log_2(2x-1) = 3.$$

$$2. \log_4 x + \log_4(x-6) = 2.$$

$$3. \log_4^2 x - \log_4 x - 6 = 0.$$

##### **Вариант №2**

$$1. \log_{0.5}(2-x) = -1.$$

$$2. \log_2 x + \log_2(x-3) = 2.$$

$$3. \lg^2 x - 4 \lg x - 5 = 0.$$

##### **Вариант №3**

$$1. \log_4(7-x) = 3.$$

$$2. \log_5 x + \log_5(x-4) = 1.$$

$$3. \lg^2 x - 2 \lg x - 3 = 0.$$

##### **Вариант №4**

1.  $\log_9(4-3x)=0,5$ .
2.  $\log_2(2x-1)+\log_2(3x-2)=0$ .
3.  $\log^2_2 x-3\log_2 x-4=0$ .

#### Вариант №5

1.  $\log_2(1-2x)=0$ .
2.  $\log_{\frac{1}{3}}(2+x)+\log_{\frac{1}{3}}(5+4x)=0$ .
3.  $\lg^2 x-3\lg x-4=0$ .

#### Вариант №6

1.  $\log_2(2x+1)=4$ .
2.  $\log_2 x=5-\log_2(x+4)$ .
3.  $\log^2_3 x+2\log_3 x-3=0$ .

#### Вариант №7

1.  $\log_{0,5}(3x-1)=-3$ .
2.  $\log_5(x-10)=2+\log_5 2$ .
3.  $2\log^2_3 x-7\log_3 x+3=0$ .

#### 4.18.2 Время на выполнение: 20 мин.

#### 4.18.3 Критерии оценки

Оценка «отлично» выставляется студенту, если верно выполнены 3 задания  
 Оценка «хорошо» выставляется студенту, если верно выполнены 2 задания  
 Оценка «удовлетворительно» выставляется студенту, если верно выполнено 1 задание  
 Оценка «неудовлетворительно» выставляется студенту, если не выполнено ни одного задания

#### 4.19. Практическая работа № 15

##### 4.19.1. Текст работы

##### Вариант 1.

1.  $2 \sin x + 1 = 0$ .
2.  $2 \cos\left(\frac{\pi}{3} - x\right) = 1$ .
3.  $2 \sin^2 x + 5 \cos x = 4$ .

##### Вариант 2.

1.  $2 \cos x + \sqrt{3} = 0$ .
2.  $\operatorname{tg} 2x = 1$ .

3.  $\cos^2 x + \cos x = -\sin^2 x$ .

**Вариант 3.**

1.  $2 \cos x + \sqrt{2} = 0$ .

2.  $2 \sin \left( x + \frac{\pi}{2} \right) + \sqrt{2} = 0$ .

3.  $5 - 4 \sin^2 x = 4 \cos x$ .

**Вариант 4.**

1.  $2 \sin x + \sqrt{3} = 0$ .

2.  $\cos \left( \frac{\pi}{2} + x \right) = 1$ .

3.  $(\sin x + 1)^2 = \sin^2 x + 1$ .

**Вариант 5.**

1.  $2 \cos x - \sqrt{3} = 0$ .

2.  $3 \operatorname{ctg} \frac{x}{2} = \sqrt{3}$ .

3.  $2 \sin^2 x + \cos x = 0$ .

**Вариант 6.**

1.  $\sqrt{3} \operatorname{tg} x = -1$ .

2.  $\sin \frac{x}{2} + 1 = 0$ .

3.  $(\sin x + \cos x)^2 - 1 = 0$ .

**Вариант 7.**

1.  $\sqrt{2} \cos x - 1 = 0$ .

2.  $\sin \left( x + \frac{\pi}{4} \right) = -1$ .

3.  $2 \sin^2 x + 7 \cos x + 2 = 0$ .

**Вариант 8.**

1.  $2 \sin x - 1 = 0$ .

2.  $\operatorname{tg} \left( x - \frac{\pi}{3} \right) = -1$ .

3.  $2 \cos^2 x - \cos x - 1 = 0$ .

**Вариант 9.**

1.  $2 \sin x + \sqrt{2} = 0$ .

2.  $2 \cos 2x - \sqrt{2} = 0$ .

3.  $\cos^2 x + 6 \sin x - 6 = 0$ .

### Вариант 10.

1.  $\sqrt{3} \operatorname{ctg} x + 1 = 0.$

2.  $2 \sin \frac{x}{4} - 1 = 0.$

3.  $2 \sin^2 x - 3 \sin x + 1 = 0.$

#### 4.19.2 Время на выполнение: 30 мин.

#### 4.19.3 Критерии оценки

Оценка «отлично» выставляется студенту, если верно выполнены 3 задания

Оценка «хорошо» выставляется студенту, если верно выполнены 2 задания

Оценка «удовлетворительно» выставляется студенту, если верно выполнено 1 задание

Оценка «неудовлетворительно» выставляется студенту, если не выполнено ни одного задания

### 4.20. Практическая работа № 16

#### 4.20.1. Текст работы

##### Вариант № 1

1. Вычислить:  $C_{10}^2$

2. Сколькими способами можно расставить 6 книг на полке?

3. Найти разложение по формуле бинома Ньютона  $(x-2)^4$

##### Вариант № 2

1. Вычислить:  $C_{17}^3$

2. Из 6 книг надо выбрать 3. Сколькими способами это можно сделать?

3. Найти разложение по формуле бинома Ньютона  $(a-2b)^5$

##### Вариант № 3

1. Вычислить:  $C_{18}^4$

2. Из 8 сотрудников в июле могут пойти в отпуск 3 человека. Сколькими способами это можно сделать?

3. Найти разложение по формуле бинома Ньютона:  $(x^2 - y)^6$

##### Вариант № 4

1. Вычислить:  $C_9^4$

2. Сколькими способами можно выбрать трёх дежурных, если в классе 30 учащихся?

3. Найти разложение по формуле бинома Ньютона  $(a+b)^7$

##### Вариант № 5

1. Вычислить:  $C_{18}^6$

2. Для участия в первенстве университета по легкой атлетике необходимо составить команду из 5 человек. Сколькими способами это можно сделать, если имеется 7 бегунов?

3. Найти разложение по формуле бинома Ньютона  $(a+b)^5$

##### Вариант № 6



1. Вычислить:  $C_{19}^5$
2. Сколькими способами можно выбрать 4 делегата на конференцию, если в группе 20 человек?
3. Найти разложение по формуле бинома Ньютона  $(a - 2b)^6$

#### Вариант № 7

1. Вычислить:  $C_5^3$
2. На дверях четырёх одинаковых кабинетов надо повесить таблички с фамилиями четырёх заместителей директора. Сколькими способами это можно сделать?
3. Найти разложение по формуле бинома Ньютона  $(1 + 2x)^5$

#### Вариант № 8

1. Вычислить:  $C_8^3$
2. Сколькими способами можно разместить 6 детей на шестиместно карусели с неразличимыми местами?
3. Найти разложение по формуле бинома Ньютона  $(a + 2b)^5$

#### Вариант № 9

1. Вычислить:  $C_8^4$
2. Сколькими способами можно разместить на странице 5 различных заметок?
3. Найти разложение по формуле бинома Ньютона  $(x + 2)^5$

#### Вариант № 10

1. Вычислить:  $C_7^4$
2. Сколькими способами можно разложить восемь различных писем по восьми различным конвертам, если в каждый конверт кладется только одно письмо?
3. Найти разложение по формуле бинома Ньютона  $(a - b)^4$

#### 4.20.2 Время на выполнение: 20 мин.

#### 4.20.3 Критерии оценки

Оценка «отлично» выставляется студенту, если верно выполнены 3 задания

Оценка «хорошо» выставляется студенту, если верно выполнены 2 задания

Оценка «удовлетворительно» выставляется студенту, если верно выполнено 1 задание

Оценка «неудовлетворительно» выставляется студенту, если не выполнено ни одного задания

#### 4.21. Практическая работа № 17

##### 4.21.1. Текст работы.

##### Вариант № 1.

1. На тарелке 10 пирожков: 3 с мясом, 3 с капустой и 4 с вишней. Саша наугад выбирает один пирожок. Найдите вероятность того, что он окажется с вишней.
2. На рисунке показано изменение температуры воздуха на протяжении трех суток. По горизонтали указывается дата и время суток, по вертикали — значение температуры в градусах Цельсия. Определите по рисунку наибольшую температуру воздуха 22 января. Ответ дайте в градусах Цельсия.

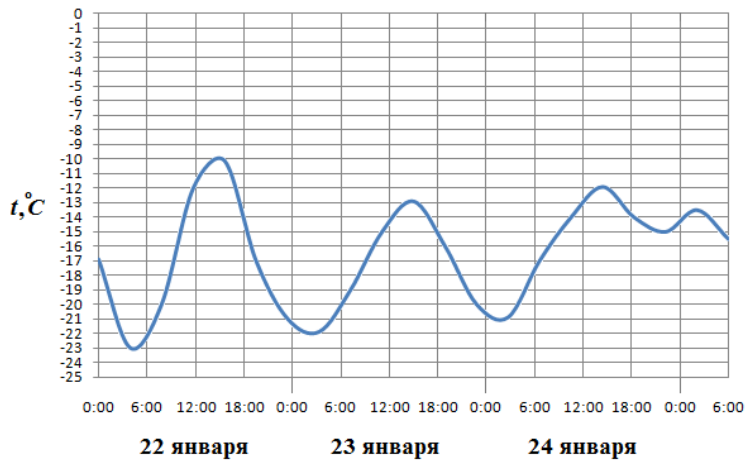

3. На диаграмме показано содержание питательных веществ в молочном шоколаде. Определите по диаграмме, содержание каких веществ преобладает.

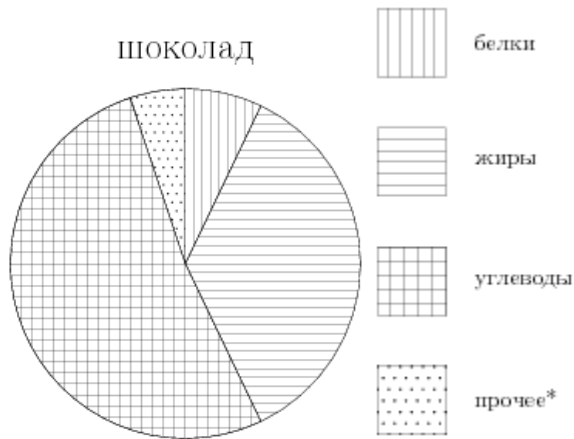

\*-к прочему относятся вода, витамины и минеральные вещества.

4. На диаграмме показана среднемесячная температура воздуха в Нижнем Новгороде (Горьком) за каждый месяц 1994 года. По горизонтали указываются месяцы, по вертикали — температура в градусах Цельсия. Определите по диаграмме наименьшую среднемесячную температуру в 1994 году. Ответ дайте в градусах Цельсия.

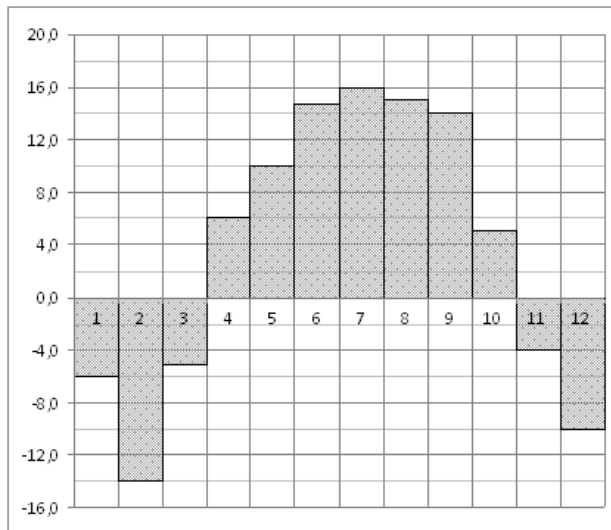

5. Записан рост (в сантиметрах) пяти учащихся: 162; 164; 156; 172; 180. На сколько отличается среднее арифметическое этого набора чисел от его медианы?

## Вариант № 2.

1. В фирме такси в данный момент свободно 15 машин: 3 черных, 6 желтых и 6 зеленых. По вызову выехала одна из машин, случайно оказавшаяся ближе всего к заказчику. Найдите вероятность того, что к нему приедет желтое такси.
2. На рисунке жирными точками показана среднесуточная температура воздуха в Бресте каждый день с 6 по 19 июля 1981 года. По горизонтали указываются числа месяца, по вертикали - температура в градусах Цельсия. Для наглядности жирные точки соединены линией. Определите по рисунку, какой была наименьшая среднесуточная температура за указанный период. Ответ дайте в градусах Цельсия.

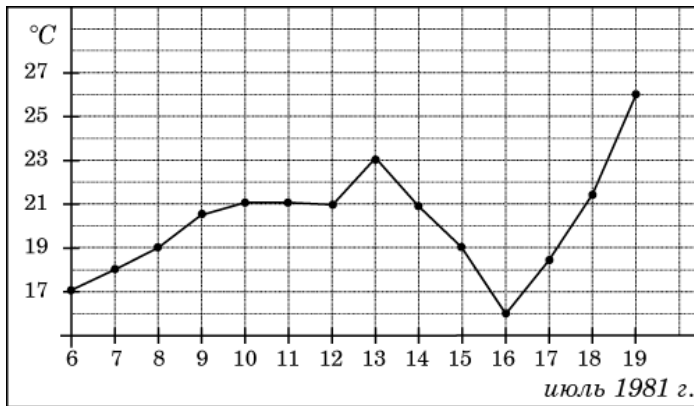

3. На диаграмме показано содержание питательных веществ в какао, молочном шоколаде, фасоли и сливочных сухарях. Определите по диаграмме, в каком продукте содержание углеводов наименьшее.

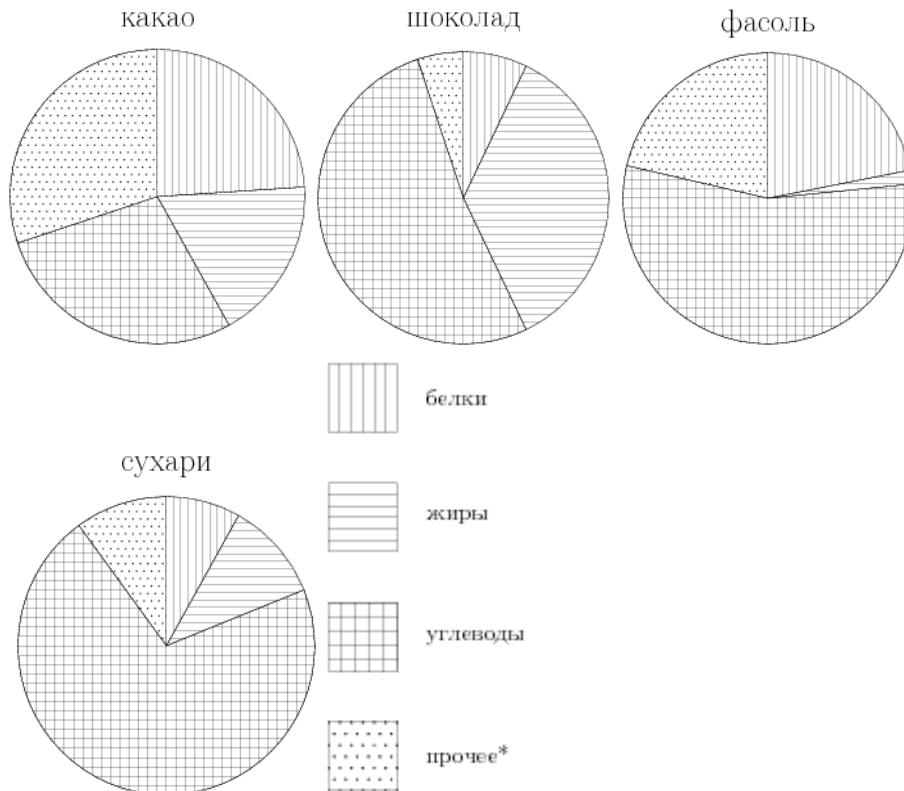

\*-к прочему относятся вода, витамины и минеральные вещества.

4. На диаграмме показано количество запросов со словом СНЕГ, сделанных на поисковом сайте Yandex.ru во все месяцы с марта 2008 по октябрь 2009 года. По горизонтали указываются месяцы, по вертикали — количество запросов за данный

месяц. Определите по диаграмме, сколько было таких месяцев за данный период, когда было сделано более 300 000 запросов со словом СНЕГ.

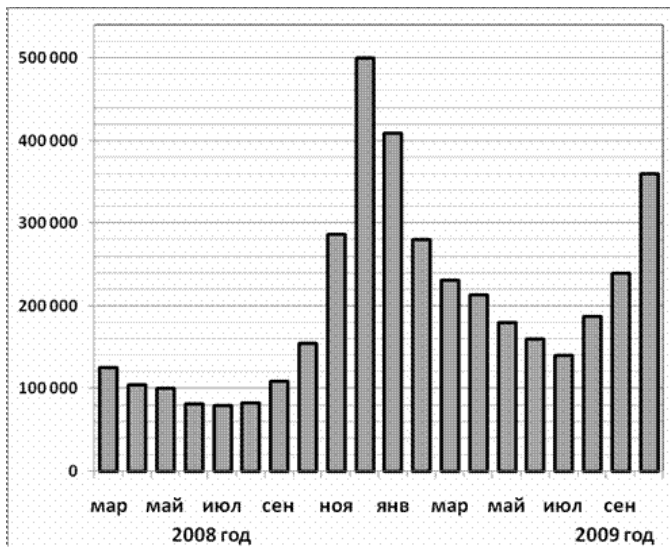

5. В течение четверти Лена получила следующие оценки: три «пятерки», шесть «четвёрок» и одну «тройку». Найдите разницу между средним арифметическим оценок Лены за четверть и медианой этого ряда чисел.

### Вариант № 3.

1. В каждой четвертой банке кофе согласно условиям акции есть приз. Призы распределены по банкам случайно. Аля покупает банку кофе в надежде выиграть приз. Найдите вероятность того, что Аля не найдет приз в своей банке?

2. На рисунке жирными точками показана среднесуточная температура воздуха в Пскове каждый день с 15 по 28 марта 1959 года. По горизонтали указываются числа месяца, по вертикали — температура в градусах Цельсия. Для наглядности жирные точки соединены линией. Определите по рисунку разность между наибольшей и наименьшей среднесуточными температурами за указанный период. Ответ дайте в градусах Цельсия.

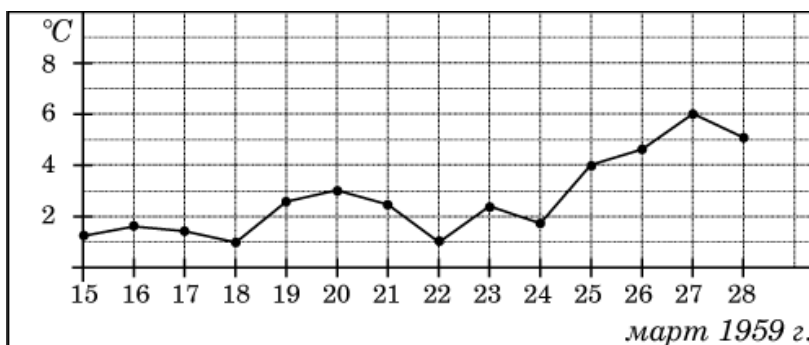

3. На диаграмме показан возрастной состав населения России. Определите по диаграмме, население какого возраста преобладает.

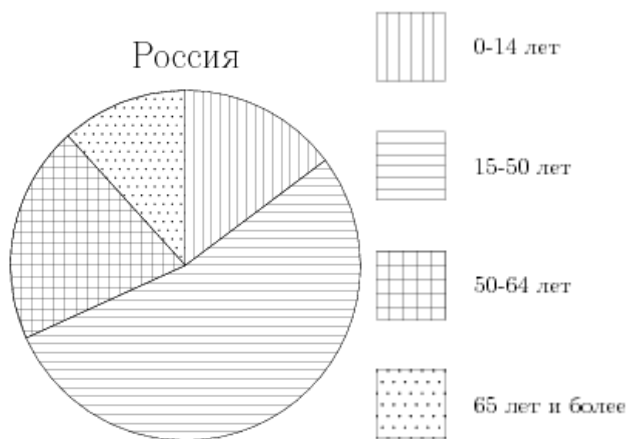

4. На диаграмме показано количество посетителей сайта РИА Новости во все дни с 10 по 29 ноября 2009 года. По горизонтали указываются дни месяца, по вертикали — количество посетителей сайта за данный день. Определите по диаграмме, сколько было дней за данный период, когда на сайте РИА Новости было менее полумиллиона посетителей.

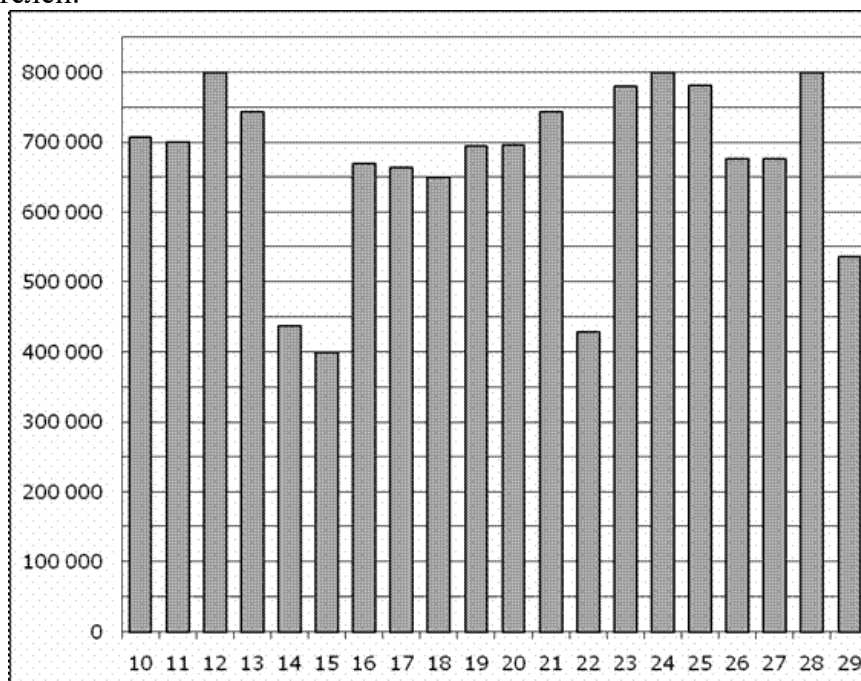

5. В магазине литр молока от разных производителей стоит 23 рубля, 25 рублей, 22 рубля, 26 рублей и 24 рубля. На сколько отличается среднее арифметическое этого набора чисел от его медианы?

#### Вариант № 4

1. Ваня с папой решили покататься на колесе обозрения. Всего на колесе тридцать кабинок, из них 3 — синие, 24 — зеленые, остальные — красные. Кабинки по очереди подходят к платформе для посадки. Найдите вероятность того, что Ваня прокатится в красной кабине.

2. На рисунке жирными точками показано суточное количество осадков, выпадавших в Казани с 3 по 15 февраля 1909 года. По горизонтали указываются числа месяца, по вертикали — количество осадков, выпавших в соответствующий день, в миллиметрах. Для наглядности жирные точки на рисунке соединены линией. Определите по рисунку, сколько дней из данного периода не выпадало осадков.

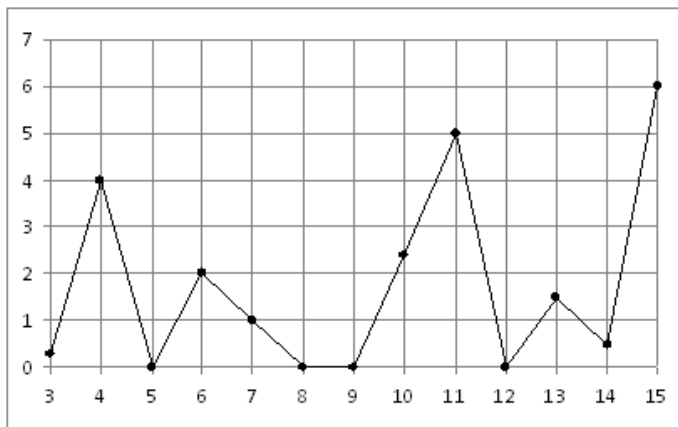

3. На диаграмме показан религиозный состав населения США. Определите по диаграмме, какая из религиозных групп преобладает.

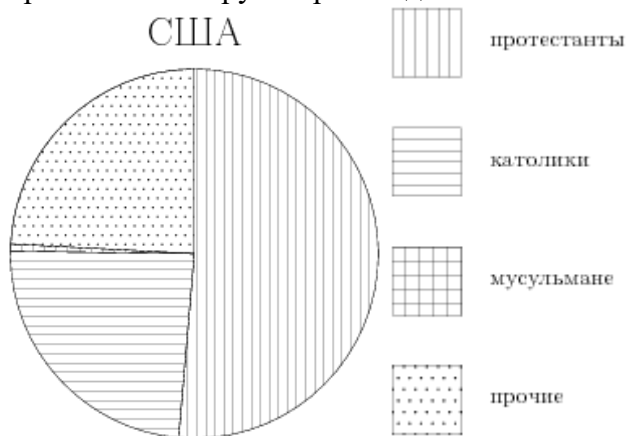

4. На диаграмме показана среднемесячная температура воздуха в Санкт-Петербурге за каждый месяц 1999 года. По горизонтали указываются месяцы, по вертикали — температура в градусах Цельсия. Определите по диаграмме, сколько было месяцев с отрицательной среднемесячной температурой.

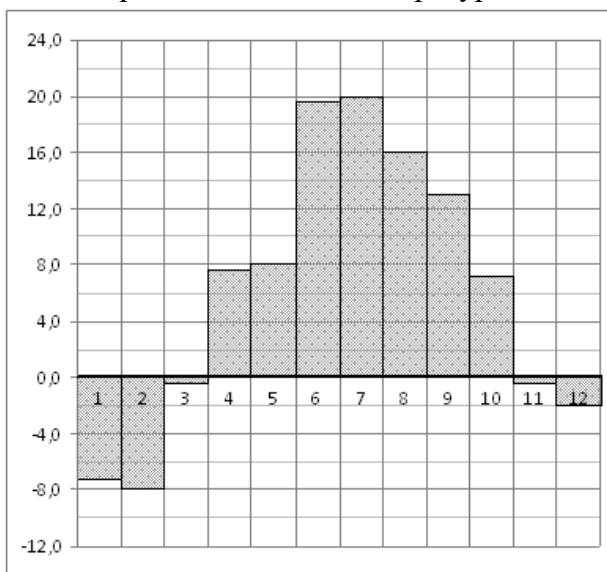

5. Записан вес (в килограммах) пяти учащихся: 49; 56; 44; 63; 70. На сколько отличается среднее арифметическое этого набора чисел от его медианы?

**Вариант № 5**

1. У бабушки 10 чашек: 9 с красными цветами, остальные с синими. Бабушка наливает чай в случайно выбранную чашку. Найдите вероятность того, что это будет чашка с синими цветами.

2. На рисунке жирными точками показана цена нефти на момент закрытия биржевых торгов во все рабочие дни с 4 по 19 апреля 2002 года. По горизонтали указываются числа месяца, по вертикали — цена барреля нефти в долларах США. Для наглядности жирные точки на рисунке соединены линией. Определите по рисунку разность между наибольшей и наименьшей ценой нефти на момент закрытия торгов в указанный период (в долларах США за баррель).

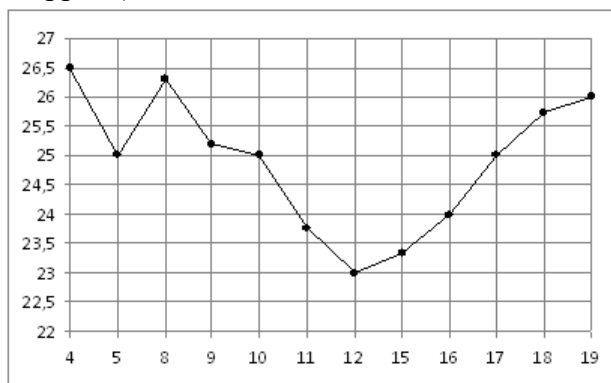

3. На диаграмме показано распределения земель Приволжского Федерального округа по категориям. Определите по диаграмме, земли какой категории преобладают.



\*прочее — это земли поселений; земли промышленности и иного специального назначения; земли особо охраняемых территорий и объектов.

4. На диаграмме показана среднемесячная температура воздуха в Нижнем Новгороде (Горьком) за каждый месяц 1994 года. По горизонтали указываются месяцы, по вертикали — температура в градусах Цельсия. Определите по диаграмме, сколько было месяцев, когда среднемесячная температура не превышала 8 градусов Цельсия.

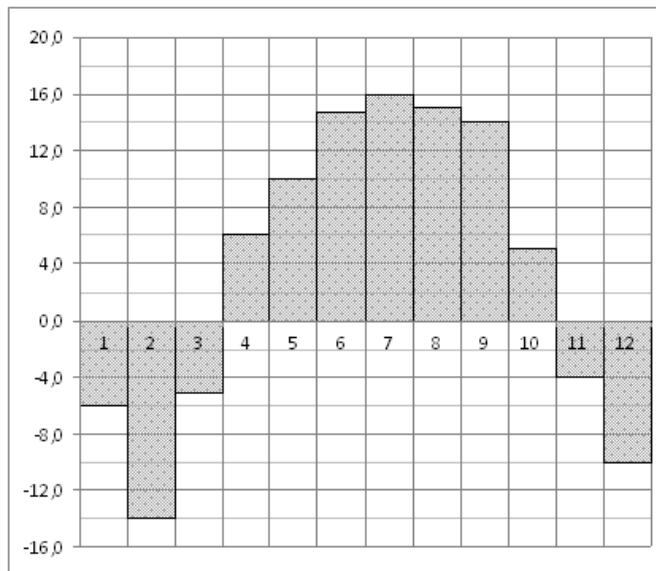

5. Записан рост (в сантиметрах) пяти учащихся: 149, 136, 163, 152, 145. Найдите разность среднего арифметического этого набора чисел и его медианы?

**Вариант № 6**

1. На экзамене 60 билетов, Олег не выучил 12 из них. Найдите вероятность того, что ему попадет выученный билет.

2. На рисунке жирными точками показана цена олова на момент закрытия биржевых торгов во все рабочие дни с 3 по 18 сентября 2007 года. По горизонтали указываются числа месяца, по вертикали — цена тонны олова в долларах США. Для наглядности жирные точки на рисунке соединены линией. Определите по рисунку разность между наибольшей и наименьшей ценой олова на момент закрытия торгов в указанный период (в долларах США за тонну).

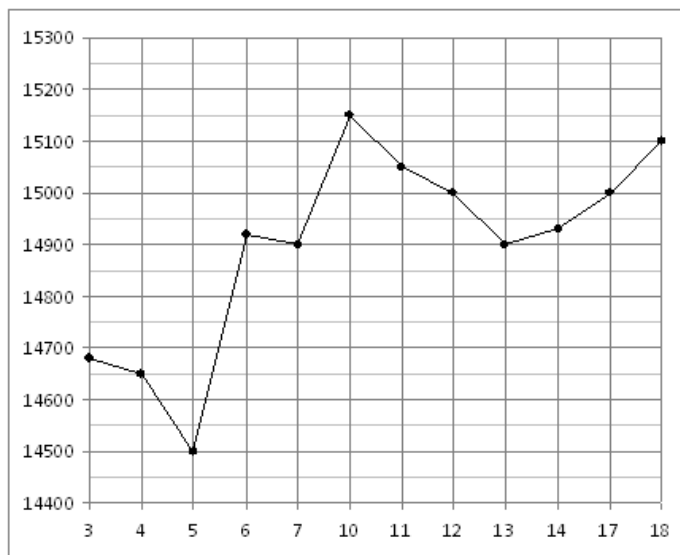

3. На диаграмме показано содержание питательных веществ в сливочных сухарях, твороге, сливочном мороженом и сгущенном молоке. Определите по диаграмме, в каком продукте содержание белков наименьшее.



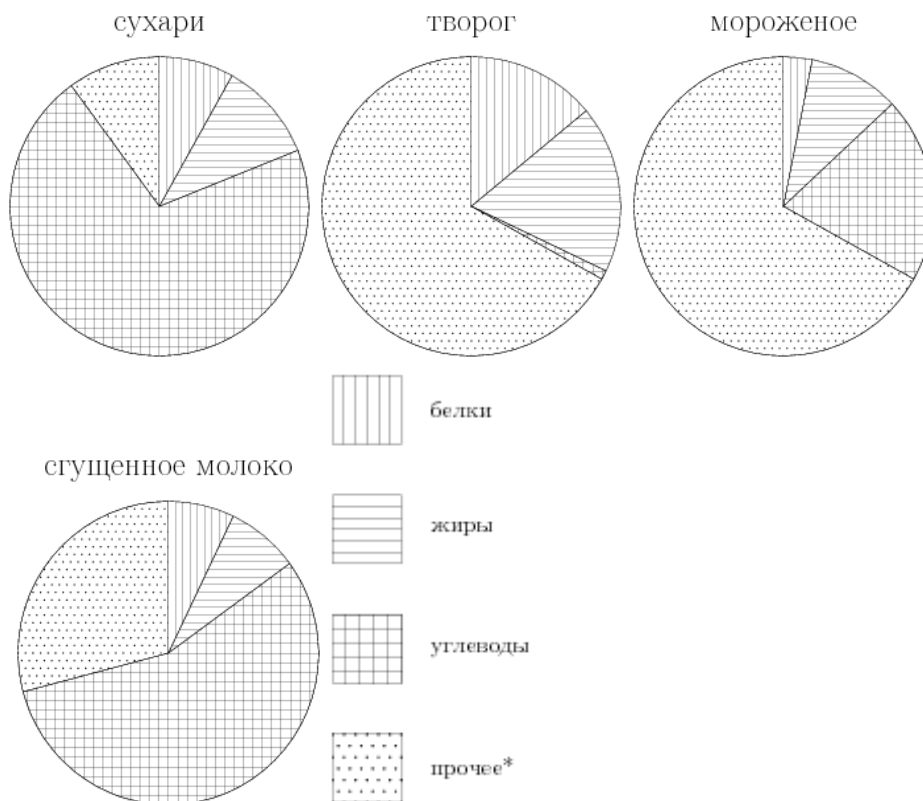

\*-к прочему относятся вода, витамины и минеральные вещества.

4. На диаграмме показано количество посетителей сайта РИА Новости во все дни с 10 по 29 ноября 2009 года. По горизонтали указываются дни месяца, по вертикали — количество посетителей сайта за данный день. Определите по диаграмме, сколько было дней в данный период, когда суточное количество посетителей не превосходило 600000 человек.

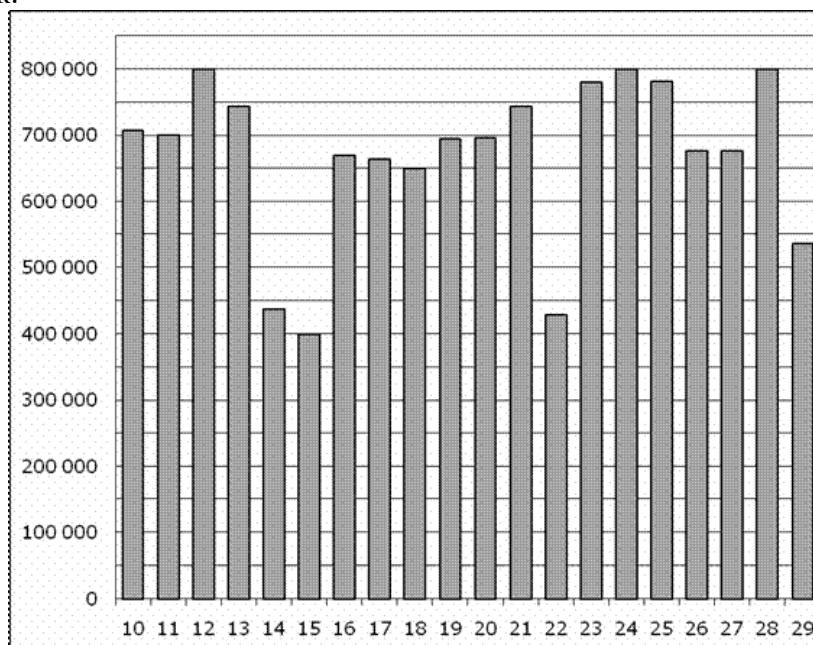

5. Записан вес (в килограммах) пяти учащихся: 44; 62; 60; 57; 55. На сколько отличается среднее арифметическое этого набора чисел от его медианы?

**Вариант № 7**

1. Родительский комитет закупил 20 пазлов для подарков детям на окончание года, из них 10 с машинами и 10 с видами городов. Подарки распределяются случайным образом. Найдите вероятность того, что Коле достанется пазл с машиной.

2. На рисунке жирными точками показана средняя недельная аудитория поискового сайта Ya.ru во все месяцы с декабря 2008 по октябрь 2009 года. По горизонтали указываются месяцы, по вертикали — количество человек, посетивших сайт хотя бы раз за неделю (среднее за 4 недели месяца). Для наглядности жирные точки на рисунке соединены линией. Определите по рисунку, сколько было таких месяцев за данный период, когда средняя недельная аудитория была меньше 2 миллионов.

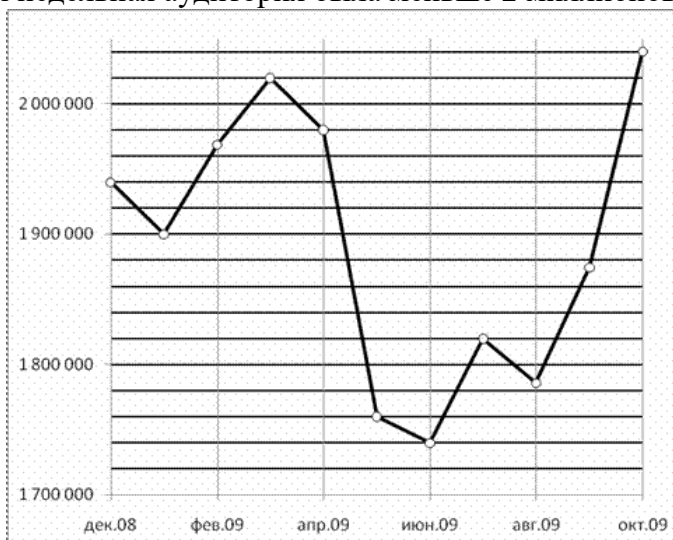

3. На диаграмме показаны религиозные составы населения Германии, США, Австрии и Великобритании. Определите по диаграмме, в какой стране доля протестантов наименьшая.

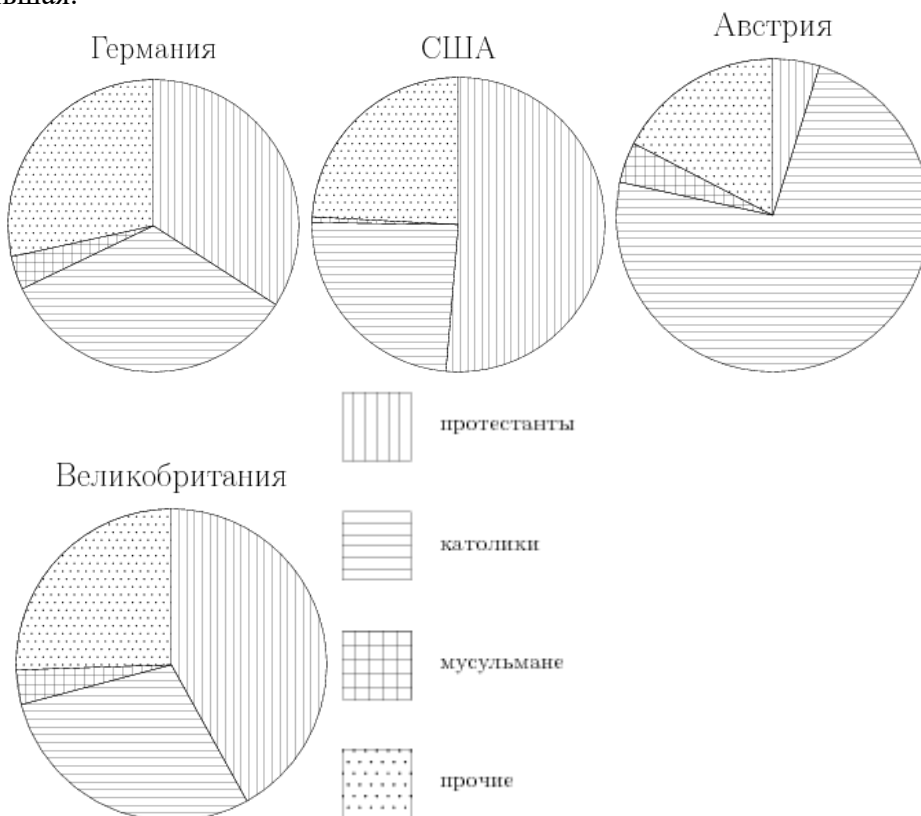

4. На диаграмме показана среднемесячная температура воздуха в Санкт-Петербурге за каждый месяц 1999 года. По горизонтали указываются месяцы, по вертикали —

температура в градусах Цельсия. Определите по диаграмме, сколько было месяцев, когда среднемесячная температура превышала 10 градусов Цельсия в 1999 году.

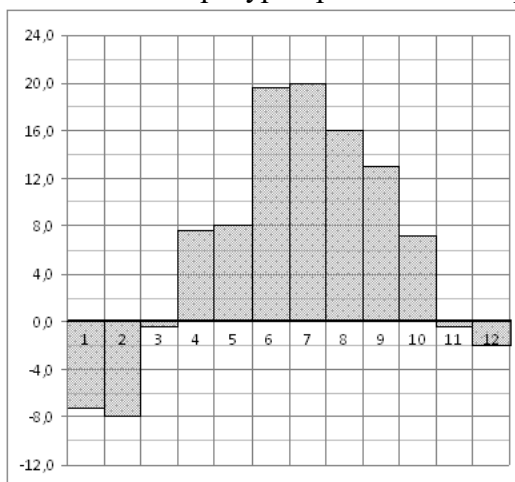

5. Записан рост (в сантиметрах) пяти учащихся: 184; 182; 164; 170; 171. На сколько отличается среднее арифметическое этого набора чисел от его медианы?

**Вариант № 8**

1. В среднем на 150 карманных фонариков приходится три неисправных. Найдите вероятность купить работающий фонарик.

2. На рисунке жирными точками показана среднесуточная температура воздуха в Пскове каждый день с 15 по 28 марта 1959 года. По горизонтали указываются числа месяца, по вертикали - температура в градусах Цельсия. Для наглядности жирные точки соединены линией. Определите по рисунку, сколько дней из данного периода среднесуточная температура была от 2 до 7 градусов Цельсия.

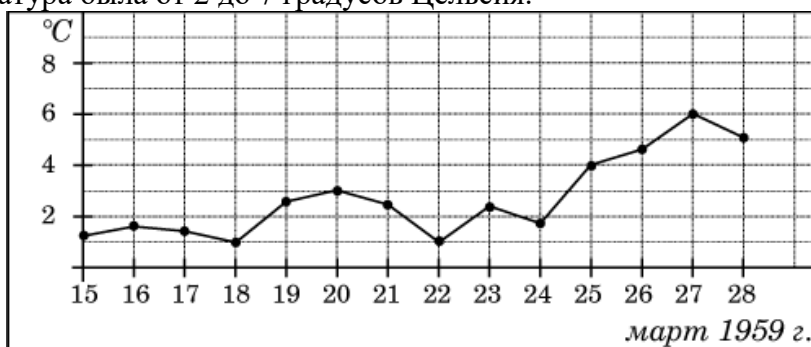

3. На диаграмме показано распределение земель Уральского, Приволжского, Южного и Дальневосточного Федеральных округов по категориям. Определите по диаграмме, в каком округе доля земель сельскохозяйственного назначения превышает 70%.

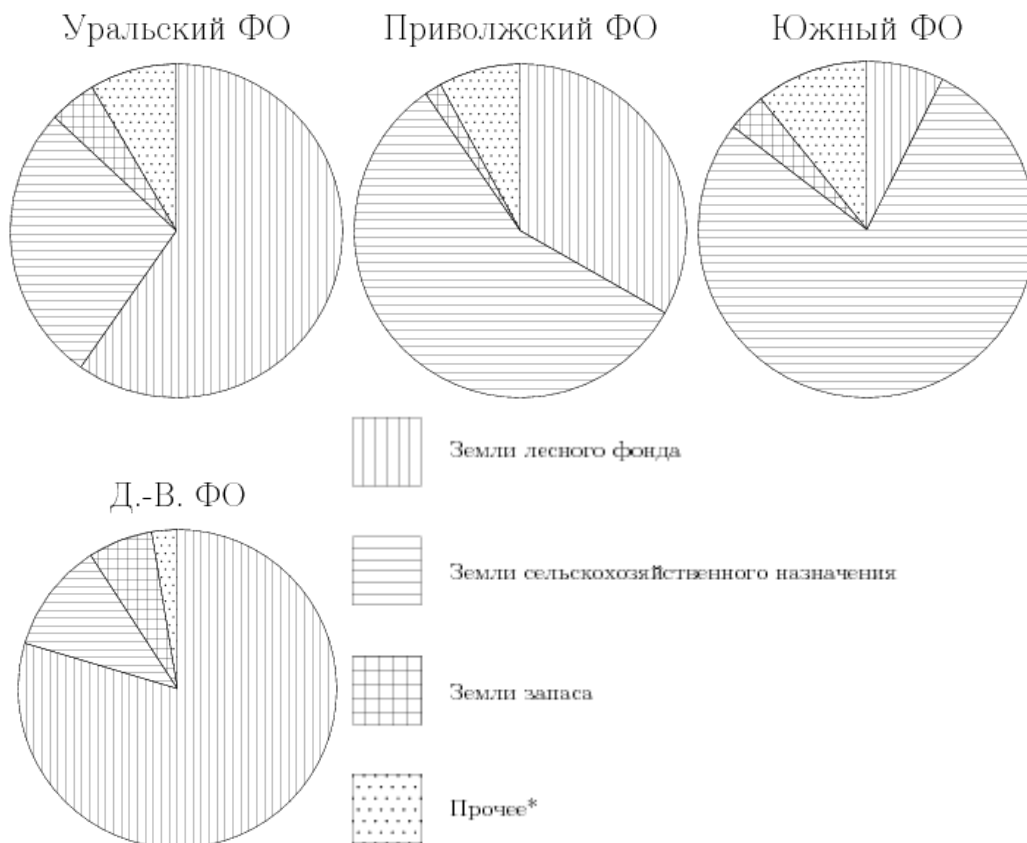

\*прочее — это земли поселений; земли промышленности и иного специального назначения; земли особо охраняемых территорий и объектов.

4. На диаграмме показано количество посетителей сайта РИА Новости во все дни с 10 по 29 ноября 2009 года. По горизонтали указываются дни месяца, по вертикали — количество посетителей сайта за данный день. Определите по диаграмме, каково наименьшее суточное количество посетителей сайта РИА Новости за указанный период.

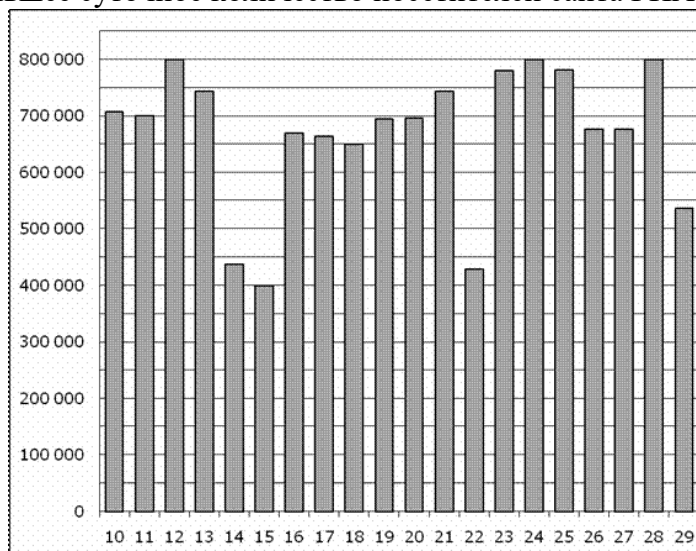

5. Записан вес (в килограммах) пяти учащихся: 34; 38; 52; 47; 43. На сколько отличается среднее арифметическое этого набора чисел от его медианы?

### Вариант № 9

1. В среднем из каждых 50 поступивших в продажу аккумуляторов 48 аккумуляторов заряжены. Найдите вероятность того, что купленный аккумулятор не заряжен.

2. На рисунке жирными точками показана среднесуточная температура воздуха в Пскове каждый день с 15 по 28 марта 1959 года. По горизонтали указываются числа месяца, по

вертикали - температура в градусах Цельсия. Для наглядности жирные точки соединены линией. Определите по рисунку, сколько дней из данного периода среднесуточная температура была больше 2 градусов Цельсия.

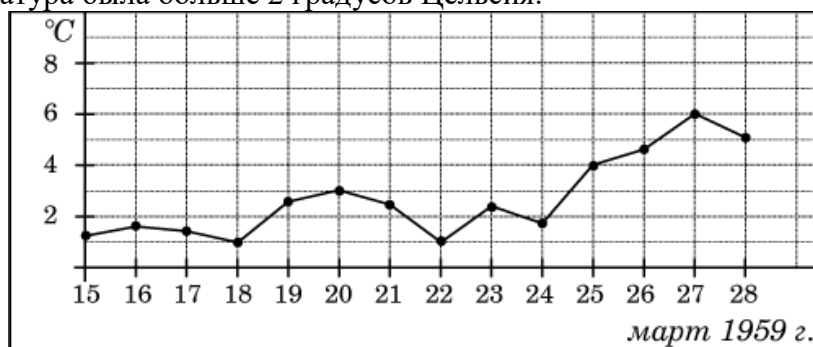

3. На диаграмме показано содержание питательных веществ в сливочных сухарях. Определите по диаграмме, содержание каких веществ преобладает.

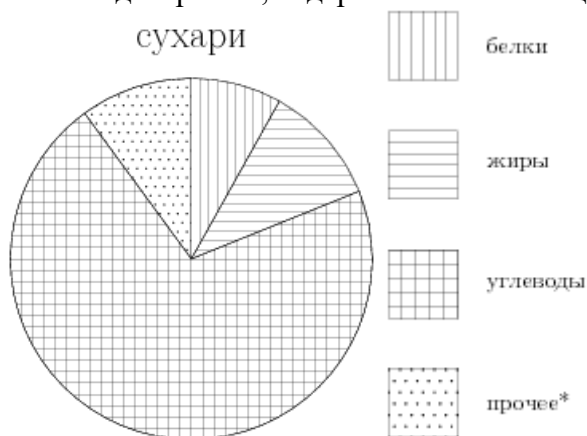

\*-к прочему относятся вода, витамины и минеральные вещества.

4. На диаграмме показана среднемесячная температура воздуха в Санкт-Петербурге за каждый месяц 1999 года. По горизонтали указываются месяцы, по вертикали — температура в градусах Цельсия. Определите по диаграмме наименьшую среднемесячную температуру в 1999 году. Ответ дайте в градусах Цельсия.

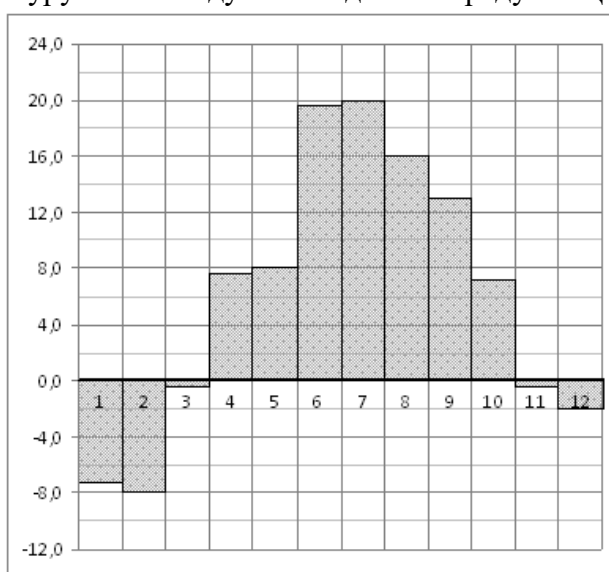

5. Записан рост (в сантиметрах) пяти учащихся: 144; 148; 162; 164; 156. На сколько отличается среднее арифметическое этого набора чисел от его медианы?

### Вариант № 10

1. В фирме такси в данный момент свободно 13 машин: 6 черных, 2 желтых и 5 зеленых. По вызову выехала одна из машин, случайно оказавшаяся ближе всего к заказчице. Найдите вероятность того, что к ней приедет зеленое такси.

2. На рисунке жирными точками показано суточное количество осадков, выпадавших в Мурманске с 7 по 22 ноября 1995 года. По горизонтали указываются числа месяца, по вертикали — количество осадков, выпавших в соответствующий день, в миллиметрах. Для наглядности жирные точки на рисунке соединены линией. Определите по рисунку, сколько дней из данного периода выпадало больше 3 миллиметров осадков.

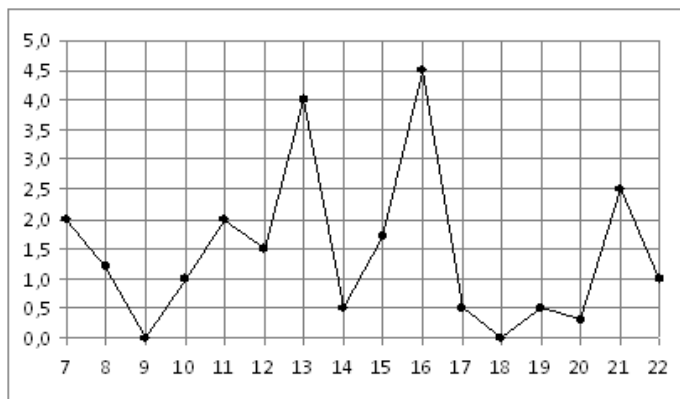

3. На диаграмме показано содержание питательных веществ в какао, молочном шоколаде, творожных сырах и сгущенном молоке. Определите по диаграмме, в каком продукте содержание жиров превышает 30%.

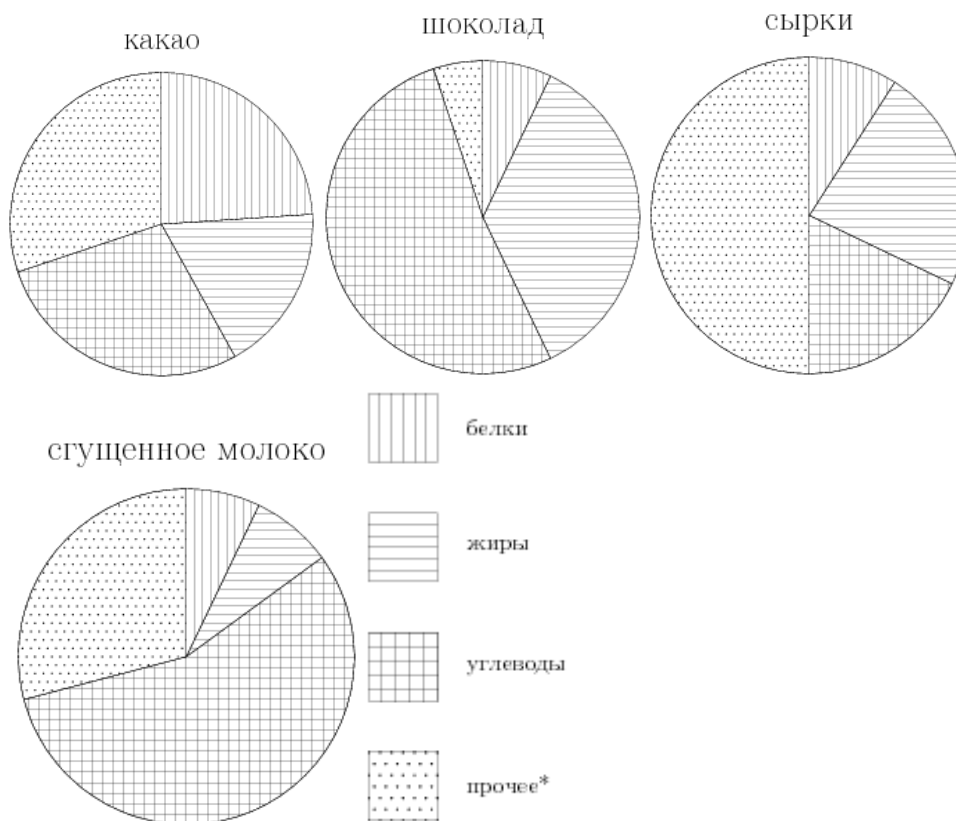

\*-к прочему относятся вода, витамины и минеральные вещества.

4. На диаграмме показано количество посетителей сайта РИА Новости в течение каждого часа 8 декабря 2009 года. По горизонтали указывается номер часа, по вертикали —

количество посетителей сайта за данный час. Определите по диаграмме, за какой час в данный день на сайте РИА Новости побывало максимальное количество посетителей.

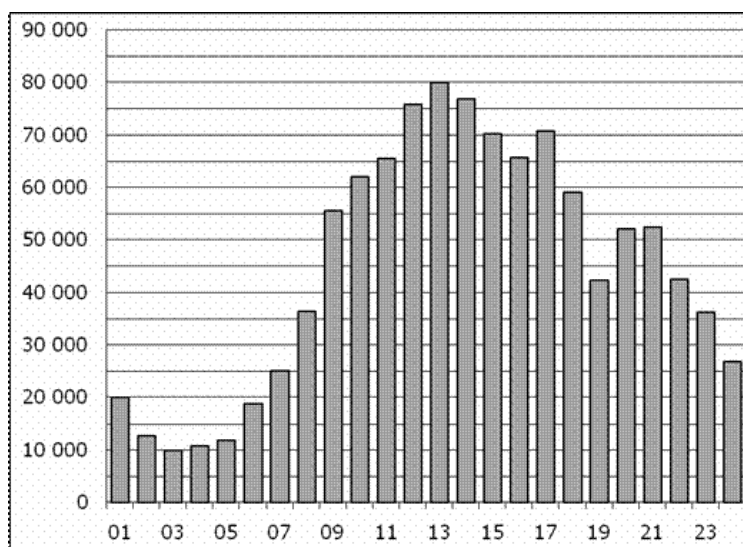

5. Записан вес (в килограммах) пяти учащихся: 59; 61; 62; 73; 44. На сколько отличается среднее арифметическое этого набора чисел от его медианы?

**4.21.2 Время на выполнение: 30 мин.**

**4.21.3 Критерии оценки**

Оценка «отлично» выставляется студенту, если верно выполнены 5 заданий

Оценка «хорошо» выставляется студенту, если верно выполнены 4 задания

Оценка «удовлетворительно» выставляется студенту, если верно выполнено 3 задания

Оценка «неудовлетворительно» выставляется студенту, если выполнено менее 3 заданий

## 4.22. Контрольная работа № 5.

### 4.22.1. Текст работы

#### Вариант № 1

1. Вычислите:

а)  $C_{17}^2$

б)  $\frac{A_9^3}{P_4} - C_{21}^1$

2. Сколькими способами могут восемь человек стать в очередь к театральной кассе?

3. В подразделении 60 солдат и 5 офицеров. Сколькими способами можно выставить караул, состоящий из трёх солдат и одного офицера?

4. Из 50 детей детского дома 18 были на Ёлке в Кремле, 12 – на Ёлке в цирке, а остальные посетили Ледовое шоу в Лужниках. Какова вероятность, что случайно выбранный ребенок был в Лужниках?

5. Из колоды в 36 карт выбирают 2 карты и одновременно открывают их. Найдите вероятность того, что обе карты чёрной масти.

6. На рисунке показано изменение температуры воздуха на протяжении трех суток. По горизонтали указывается дата и время суток, по вертикали – значение температуры в градусах Цельсия. Определите по рисунку разность между наибольшей и наименьшей температурой воздуха 15 июля. Ответ дайте в градусах Цельсия.

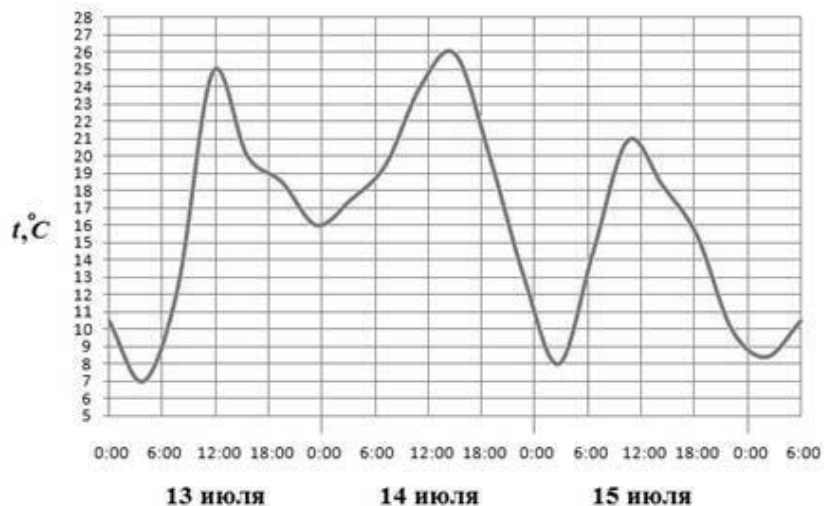

7. Курс доллара в течение недели: 30,48; 30,33; 30,45; 30,28; 30,37; 30,29; 30,34. Найдите медиану этого ряда.

8. Решите уравнение:  $A_x^2 \cdot C_x^{x-1} = 48$

9. Упростите выражение:  $1 + 7C_n^1 + 12C_n^2 + 6C_n^3$

10. Найдите разложение по формуле бинома Ньютона:  $(3x - 1)^7$

### Вариант № 2

1. Вычислите:

а)  $A_5^3$

б)  $\frac{A_{15}^5 - A_{14}^5}{C_{14}^4}$

2. Сколькими способами из восьми человек можно избрать комиссию, состоящую из пяти членов?

3. Сколькими способами можно составить набор (5 папок и 3 блокнота) из различных папок и 10 блокнотов?

4. Выпускники экономического факультета устроились на работу в три различные компании: 19 человек – в банк «Вера», 28 – в фирму «Надежда» и 37 – в банк «Софья». Найдите вероятность того, что случайно встреченный выпускник работает в банке?

5. Из 10 билетов выигрышными являются 5. Определить вероятность того, что среди взятых наугад двух билетов оба выигрышные.

6. На диаграмме показан возрастной состав населения Индонезии. Определите по диаграмме, какая из возрастных категорий самая малочисленная.

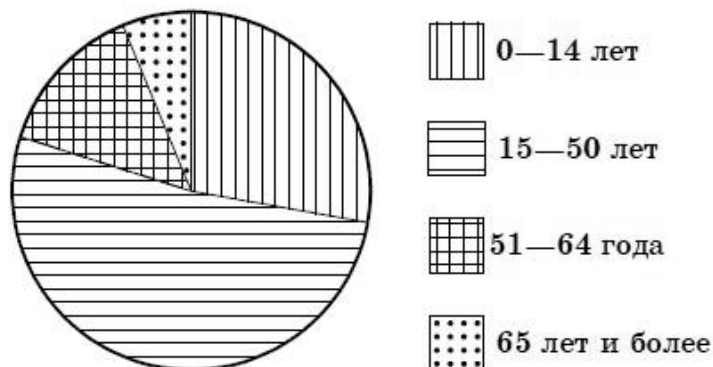



7. Записан рост (в сантиметрах) пяти учащихся: 149, 136, 163, 152, 145. Найдите разность среднего арифметического этого набора чисел и его медианы?

8. Решите уравнение:  $\frac{(n+2)!}{n!} = 72$

9. Упростите выражение:  $\frac{2}{n+1} \cdot C_{n+1}^{n-1}$

10. Найдите разложение по формуле бинома Ньютона:  $(x-2y)^6$

### Вариант № 3

1. Вычислите:

а)  $C_{27}^2$

б)  $\frac{P_{14}}{A_{14}^{10}} - \frac{A_{14}^4}{C_{14}^4}$

2. В лифт сели 9 человек. Сколькими способами они могут выйти на 3 этажах?

3. Из 10 роз и 8 георгинов нужно составить букет так, чтобы в нём были 2 розы и 3 георгина. Сколькими способами это можно сделать?

4. В соревнованиях по лыжным гонкам с раздельным стартом участвовали 15 пятиклассников, 26 шестиклассников, 19 семиклассников. Какова вероятность того, что первым стартовал пятиклассник?

5. К концу дня в палатке осталось 60 арбузов, из которых 50 спелых. Покупатель выбирает 2 арбуза. Какова вероятность, что оба арбуза спелые?

6. На рисунке жирными точками показано суточное количество осадков, выпадавших в Казани с 3 по 15 февраля 1909 года. По горизонтали указываются числа месяца, по вертикали – количество осадков, выпавших в соответствующий день, в миллиметрах. Для наглядности жирные точки на рисунке соединены линией. Определите по рисунку, сколько дней из данного периода не выпадало осадков.

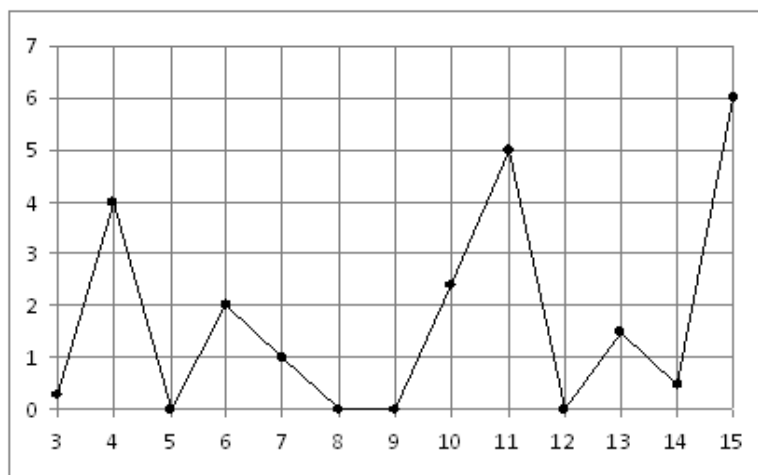

7. Каждые полчаса гидролог замеряет температуру воды в водоеме и получает следующий ряд значений: 12,8; 13,1; 12,7; 13,2; 12,7; 13,3; 12,6; 12,9; 12,7; 13; 12,7. Найдите медиану этого ряда.

8. Решите уравнение:  $A_n^5 = 18 \cdot A_{n-2}^4$

9. Сократите дробь:  $\frac{p(p-1)(p-2)(p-3)(p-4)!}{(p-2)!}$

10. Найдите разложение по формуле бинома Ньютона:  $(1+y^2)^4$

### Вариант № 4

1. Вычислите:

а)  $A_{17}^2$

б)  $C_5^3 \cdot C_4^2 + C_4^2 \cdot C_3^1$

2. Сколькими способами можно обить 6 стульев тканью, если имеются ткани 6 различных цветов и все стулья должны быть разными?
3. Имеется собрание сочинений из 4 книг одного автора и собрание сочинений из 6 книг другого автора. Сколько наборов из 4 книг можно сделать, чтобы в наборе было 2 книги одного автора и 2 книги другого?
4. В новогоднем подарке 7 шоколадных конфет, 9 ирисок, 15 карамелек и 4 леденца. Какова вероятность первой достать шоколадную конфету?
5. В тёмном ящике – 9 билетов, разложенных по одному в конверты. Из них – 5 выигрышных и 4 проигрышных. Вы наудачу вытаскиваете 3 конверта. Найдите вероятность того, что все вытащенные Вами билеты – выигрышные.
6. Турист во время прогулки сначала шёл по ровной просёлочной дороге, а потом дорога пошла в гору. На рисунке изображён график его движения. По вертикальной оси откладывается пройденный им путь (в километрах), а по горизонтальной – время движения (в минутах). Определите, с какой скоростью турист шёл по просёлочной дороге. Выразите скорость в км/ч.

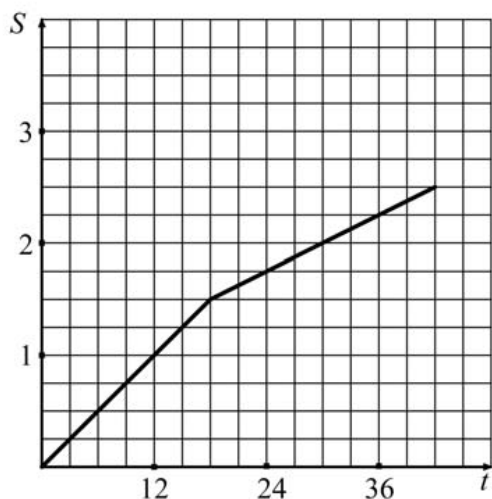

7. Стоимость мясных блюд в кафе "Привет" представляет ряд: 198; 214; 222; 224; 229; 173; 189. Найдите разницу между средним арифметическим и медианой этого ряда.

8. Решите уравнение:  $\frac{(k+1)!}{(k-1)!} = 30$

9. Упростите выражение:  $\frac{1}{n!} - \frac{1}{(n+1)!}$

10. Найдите разложение по формуле бинома Ньютона:  $(p^{-2} - 1)^6$

**Вариант № 5**

1. Вычислите:

а)  $C_8^4$

б)  $\frac{A_{12}^4 - A_{11}^4}{A_{10}^3}$

2. Сколькими способами можно составить команду из 4 человек для соревнования по бегу, если имеются 7 бегунов?

3. Из 7 гвоздик и 5 тюльпанов надо составить букет, состоящий из 3 гвоздик и 2 тюльпанов. Сколькими способами это можно сделать?
4. В среднем из 5000 куриных яиц в инкубаторе появляются 4957 здоровых цыплят. Найдите вероятность появления на свет здорового цыпленка.
5. Студент знает 20 из 25 билетов программы. Найдите вероятность того, что студент знает предложенные ему 3 вопроса.
6. На графике показано изменение температуры воздуха на протяжении трех суток, начиная с 0 часов 11 июля. На оси абсцисс отмечается время суток, на оси ординат — значение температуры в градусах Цельсия. Определите по графику разность между наибольшей температурой 12 и 13 июля. Ответ дайте в градусах Цельсия.

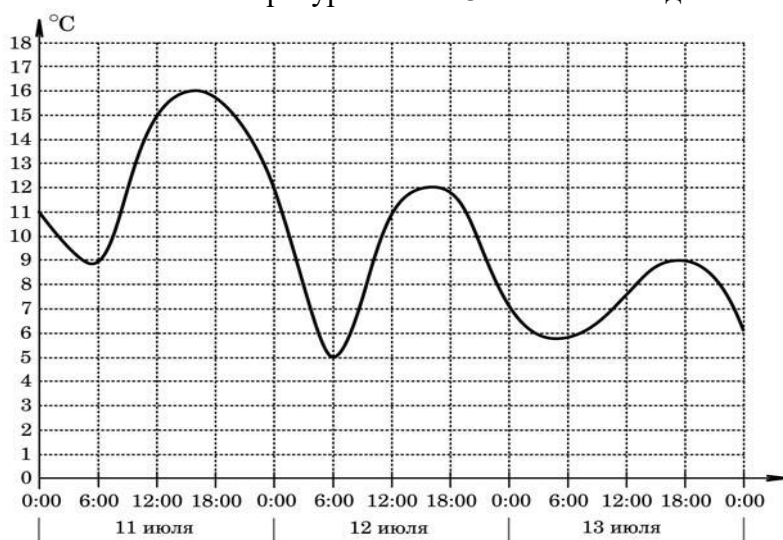

7. Учащимися класса за контрольную работу по алгебре были получены оценки: 3; 4; 4; 4; 2; 5; 5; 5; 3; 3; 4; 3; 3; 5; 4. Найдите разницу между средним арифметическим и медианой этого ряда.
8. Решите уравнение:  $A_x^2 - C_x^{x-1} = 24$
9. Упростите выражение:  $\frac{5!}{m(m+1)} \cdot \frac{(m+1)!}{(m-1)! \cdot 3!}$
10. Найдите разложение по формуле бинома Ньютона:  $(2x+1)^5$

### Вариант № 6

1. Вычислите:

- а)  $A_8^4$
- б)  $\frac{A_{12}^4 - A_{11}^4}{C_{14}^4}$

2. На рояле 88 клавиш. Сколькими способами можно извлечь последовательно 6 звуков?
3. В подразделении 30 солдат и 3 офицера. Сколькими способами можно выставить караул, состоящий из трёх солдат и одного офицера?
4. Родительский комитет закупил 20 пазлов для подарков детям на окончание года, из них 5 с машинами и 15 с видами городов. Подарки распределяются случайным образом. Найдите вероятность того, что Саше Ефимову достанется пазл с машиной.
5. Из колоды в 36 карт выбирают 2 карты и одновременно открывают их. Найдите вероятность того, что обе карты пиковой масти.
6. На диаграмме показано распределение питательных веществ в сгущенном молоке. Определите по диаграмме, содержание каких веществ превосходит 50%.

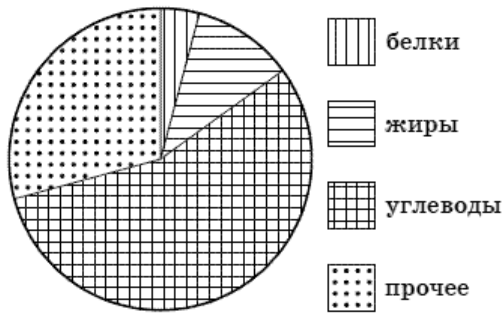

7. На соревнованиях по прыжкам в высоту среди девочек 14 лет были показаны результаты: 100; 140; 130; 80; 110; 130; 120; 125; 140; 125. Найдите среднее арифметическое и медиану этого набора чисел.

8. Решите уравнение:  $C_n^3 = \frac{1}{5} C_{n+2}^4$

9. Упростите выражение:  $\frac{1}{(k-1)!} - \frac{1}{k!}$

10. Найдите разложение по формуле бинома Ньютона:  $(3x+1)^6$

### Вариант № 7

1. Вычислите:

а)  $C_{20}^2$

б)  $\frac{P_{20}}{A_{20}^{15}} - \frac{A_{20}^5}{C_{20}^5}$

2. Сколькими способами можно выбрать 5 делегатов из состава конференции, на которой присутствуют 15 человек?

3. В вазе стоят 10 белых и 5 красных роз. Сколькими способами из вазы можно выбрать букет, состоящий из двух белых и одной красной розы?

4. В фирме такси в данный момент свободно 20 машин: 2 чёрных, 4 жёлтых и 14 зелёных. По вызову выехала одна из машин, случайно оказавшаяся ближе всего к заказчику. Найдите вероятность того, что к нему приедет жёлтое такси.

5. Из 10 билетов выигрышными являются 5. Определить вероятность того, что среди взятых наугад трёх билетов все три - выигрышные.

6. На рисунке показано изменение цен на палладий в период с 10 по 23 сентября 2008 года (в рублях за грамм). Определите по графику разность наибольшей и наименьшей цены в период с 18 по 23 сентября 2008 года. Ответ дайте в рублях за грамм

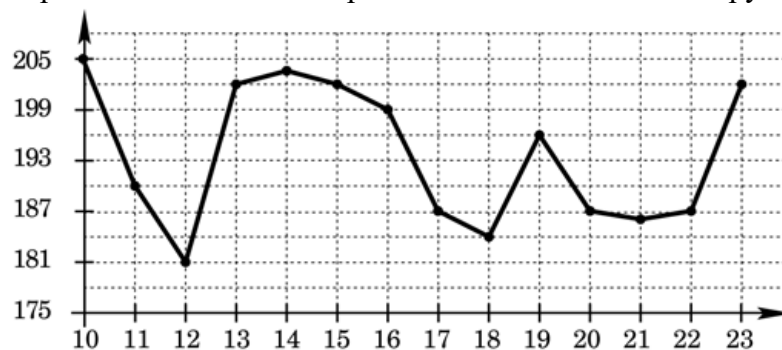

7. Фрезеровщики бригады затратили на обработку одной детали разное время (в мин), представленное в виде ряда данных: 40; 37; 35; 36; 32; 42; 32; 38; 32. На сколько медиана этого ряда отличается от его среднего арифметического?

8. Решите уравнение:  $C_{x+1}^{x-2} + 2C_{x-1}^3 = 7(x-1)$

9. Сократите дробь:  $\frac{2k(2k-1)}{(2k)!}$

10. Найдите разложение по формуле бинома Ньютона:  $\left(x^{\frac{1}{3}} + y^{\frac{1}{3}}\right)^5$

**Вариант № 8**

1. Вычислите:

а)  $A_{10}^3$

б)  $C_6^4 \cdot C_5^3 - C_5^3 \cdot C_4^2$

2. Сколькими способами можно рассадить на скамейке пять человек?

3. В подразделении 10 солдат и 5 офицеров. Сколькими способами можно выставить караул, состоящий из трёх солдат и двух офицеров?

4. Контрольная работа по математике состоит из 15 задач: 4 задачи по геометрии, 2 задачи по теории вероятностей, остальные по алгебре. Ученик ошибся в одной задаче. Какова вероятность, что ученик ошибся в задаче по алгебре?

5. Среди 100 лотерейных билетов есть 5 выигрышных. Найдите вероятность того, что 2 наугад вытасненных билета окажутся выигрышными.

6. На рисунке жирными точками показана цена нефти на момент закрытия биржевых торгов во все рабочие дни с 17 по 31 августа 2004 года. По горизонтали указываются числа месяца, по вертикали — цена барреля нефти в долларах США. Для наглядности жирные точки на рисунке соединены линией. Определите по рисунку разность между наибольшей и наименьшей ценой нефти на момент закрытия торгов в указанный период (в долларах США за баррель).

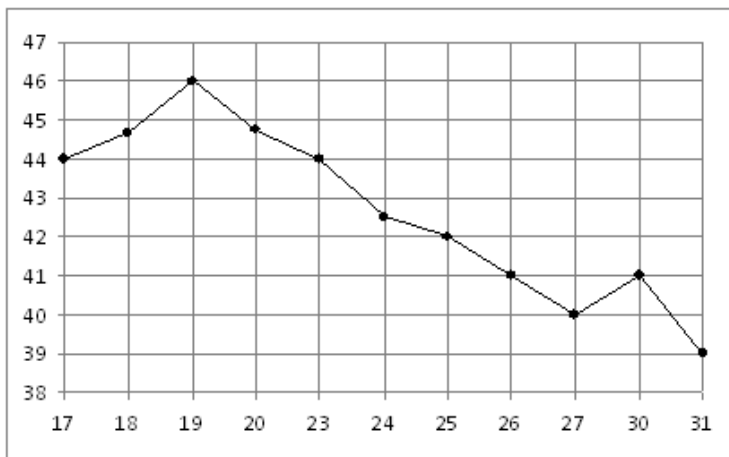

7. Продажа фруктов в магазине за неделю представляет ряд 345, 229, 456, 358, 538, 649, 708 кг в день. Найдите разницу между медианой и средним арифметическим этого ряда чисел.

8. Решите уравнение:  $A_x^{x-3} = x \cdot P_{x-2}$

9. Упростите выражение:  $\left(\frac{1}{m!} + \frac{1}{(m+1)!}\right) \cdot (m+1)!$

10. Найдите разложение по формуле бинома Ньютона:  $\left(x^2 + \frac{1}{x}\right)^5$

**Вариант № 9**

1. Вычислите:

а)  $C_{10}^3$

б)  $\frac{P_5}{P_9} \cdot A_9^5$

2. Сколькими способами можно разложить 7 разных монет в три кармана?
3. Сколькими способами можно составить из 9 согласных и 7 гласных букв слова, в которые входят 4 различные согласные и 2 различные гласные буквы?
4. На чемпионате по художественной гимнастике выступает 18 гимнасток, среди них три - из России, две - из Китая. Порядок выступления определяется жеребьевкой. Найдите вероятность того, что первой будет выступать гимнастка из России?
5. Из колоды, содержащей 36 карт, вытащили 10. Какова вероятность, что среди них 1 туз?
6. На диаграмме показано распределение питательных веществ в твороге. Определите по диаграмме, содержание каких веществ наибольшее.

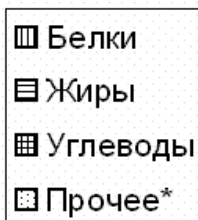
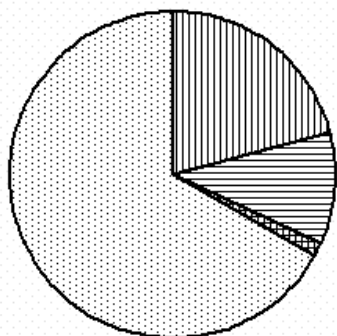

\*к прочему относятся вода, витамины и минеральные вещества

7. Температура воздуха в Москве в течение недели представляла ряд 23, 25, 27, 24, 21, 28, 27 градусов ниже нуля. Укажите медиану этого ряда.
8. Решите уравнение:  $C_{2n}^{n+1} = \frac{7}{13}$
9. Сократите дробь:  $\frac{(n-1)!}{(n-3)!}$
10. Найдите разложение по формуле бинома Ньютона:  $(2x-1)^6$

### Вариант № 10

1. Вычислите:

а)  $A_{11}^5$

б)  $\frac{A_8^4}{P_5} - C_{14}^{13}$

2. Из 20 человек надо выбрать 7. Сколькими способами это можно сделать?
3. В рекламном агентстве имеется 19 агентов и 4 менеджера. Скольким способами можно составить бригаду из 3 агентов и 1 менеджера?
4. Из тридцати выпускников шестеро поступили в МАИ, восемь человек – в МАДИ, четверо – в МГУ, а остальные пошли работать. Какова вероятность, что случайно выбранный выпускник работает?
5. Из колоды в 36 карт выбирают 2 карты и одновременно открывают их. Найдите вероятность того, что обе карты червовой масти.
6. На графике изображена зависимость крутящего момента автомобильного двигателя от числа его оборотов в минуту. На оси абсцисс откладывается число оборотов в минуту. На

оси ординат – крутящий момент в Н·м. Какое наименьшее число оборотов в минуту должен поддерживать водитель, чтобы крутящий момент был не меньше 100 Н·м?

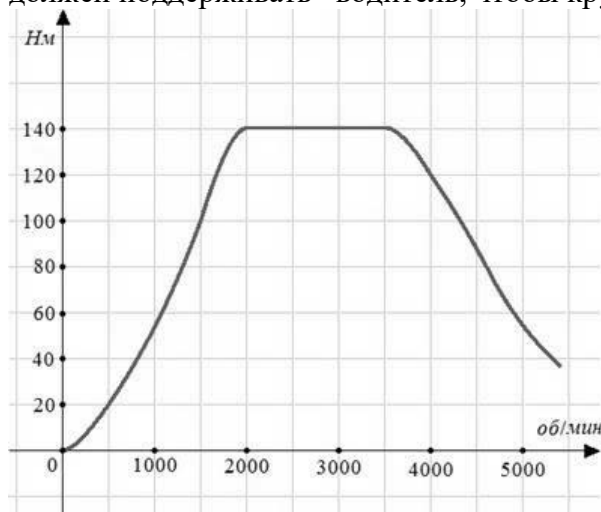

7. Игрок в боулинг сделал 5 бросков и выбил 8, 9, 7, 10, 6 кеглей. Найдите среднее арифметическое этого ряда чисел.

8. Решите уравнение:  $A_x^2 - C_x^{x-1} = 24$

9. Сократите дробь:  $\frac{n!}{n(n-1)}$

10. Найдите разложение по формуле бинома Ньютона:  $\left(\frac{1}{y} + 2\right)^5$

#### 4.22.2 Время на выполнение: 90 мин.

#### 4.22.3 Критерии оценки

Оценка «отлично» выставляется студенту, если верно выполнены 9-10 заданий

Оценка «хорошо» выставляется студенту, если верно выполнены 7-8 заданий

Оценка «удовлетворительно» выставляется студенту, если верно выполнено 5-6 заданий

Оценка «неудовлетворительно» выставляется студенту, если выполнено менее 5 заданий

### 4.23. Практическая работа № 18.

#### 4.23.1. Текст работы

##### Вариант № 1

1. Вычислите первые пять членов последовательности:  $(y_n) = \frac{3n-1}{2n}$

2. Составьте формулу n-го члена последовательности по первым пяти её членам: -1; -2; -3; -4; -5;...

3. Найдите сумму геометрической прогрессии  $(b_n)$ : 32; 16; 8; 4; 2;...

4. Представьте в виде обыкновенной дроби бесконечную десятичную периодическую дробь  $0,(15)$ .

##### Вариант № 2

1. Вычислите первые пять членов последовательности:  $(y_n) = n^3 - 1$

2. Составьте формулу n-го члена последовательности по первым пяти её членам: 5; 10; 15; 20; 25; ...

3. Найдите сумму геометрической прогрессии  $(b_n)$ , если  $b_1 = 3$ ,  $q = \frac{1}{3}$
4. Представьте в виде обыкновенной дроби бесконечную десятичную периодическую дробь  $0,1(2)$

### Вариант № 3

1. Вычислите первые пять членов последовательности:  $(y_n) = 2n^2 - 1$
2. Составьте формулу n-го члена последовательности по первым пяти её членам: 4; 8; 12; 16; 20; ...
3. Найдите сумму геометрической прогрессии  $(b_n)$ :  $2 + 1 + \frac{1}{2} + \frac{1}{4} + \dots$
4. Представьте в виде обыкновенной дроби бесконечную десятичную периодическую дробь  $0,(18)$

### Вариант № 4

1. Вычислите первые пять членов последовательности:  $(y_n) = 3 - 2n$
2. Составьте формулу n-го члена последовательности по первым пяти её членам: 6; 12; 18; 24; 30; ...
3. Найдите сумму геометрической прогрессии  $(b_n)$ : 27; 9; 3; 1;  $\frac{1}{3}$ ; ...
4. Представьте в виде обыкновенной дроби бесконечную десятичную периодическую дробь  $0,2(34)$ .

### Вариант № 5

1. Вычислите первые пять членов последовательности:  $(y_n) = (-1)^n$
2. Составьте формулу n-го члена последовательности по первым пяти её членам: 3; 6; 9; 12; 15; ...
3. Найдите сумму геометрической прогрессии  $(b_n)$  если  $b_1 = -5$ ,  $q = 0,1$
4. Представьте в виде обыкновенной дроби бесконечную десятичную периодическую дробь  $0,(51)$

### Вариант № 6

1. Вычислите первые пять членов последовательности:  $(x_n) = 2^{n+1}$
2. Составьте формулу n-го члена последовательности по первым пяти её членам: 3; 9; 27; 81; 243; ...
3. Найдите сумму геометрической прогрессии  $(b_n)$ :  $49 + 7 + 1 + \frac{1}{7} + \frac{1}{49} + \dots$
4. Представьте в виде обыкновенной дроби бесконечную десятичную периодическую дробь  $1,(13)$

### Вариант № 7

1. Вычислите первые пять членов последовательности:  $(x_n) = n^2 + 2n + 3$
2. Составьте формулу n-го члена последовательности по первым пяти её членам: 1; 8; 27; 64; 125; ...
3. Найдите сумму геометрической прогрессии  $(b_n)$  если  $b_1 = 2$ ,  $q = -\frac{1}{3}$
4. Представьте в виде обыкновенной дроби бесконечную десятичную периодическую дробь  $0,(11)$

### Вариант № 8

1. Вычислите первые пять членов последовательности:  $(x_n) = \frac{(-1)^n}{n}$



2. Составьте формулу  $n$ -го члена последовательности по первым пяти её членам:  
1; 4; 9; 16; 25;...
3. Найдите сумму геометрической прогрессии  $(b_n)$  24; -8;  $\frac{8}{3}$ ;  $-\frac{8}{9}$ ; ...
4. Представьте в виде обыкновенной дроби бесконечную десятичную периодическую дробь 1,(2)

#### Вариант № 9

1. Вычислите первые пять членов последовательности:  $(y_n) = \frac{n+1}{n^2}$
2. Составьте формулу  $n$ -го члена последовательности по первым пяти её членам:  
1;  $\frac{1}{2}$ ;  $\frac{1}{4}$ ;  $\frac{1}{8}$ ;  $\frac{1}{16}$ ; ...
3. Найдите сумму геометрической прогрессии  $(b_n)$ : 125 + 25 + 5 + 1 + ...
4. Представьте в виде обыкновенной дроби бесконечную десятичную периодическую дробь 0,(34)

#### Вариант № 10

1. Вычислите первые пять членов последовательности:  $(x_n) = (-1)^n + 1$
2. Составьте формулу  $n$ -го члена последовательности по первым пяти её членам:  
1;  $\frac{1}{8}$ ;  $\frac{1}{27}$ ;  $\frac{1}{64}$ ;  $\frac{1}{125}$ ; ...
3. Найдите сумму геометрической прогрессии  $(b_n)$  если  $b_1 = -1$ ,  $q = 0,2$
4. Представьте в виде обыкновенной дроби бесконечную десятичную периодическую дробь 2,(7).

#### 4.23.2 Время на выполнение: 20 мин.

#### 4.23.3 Критерии оценки

Оценка «отлично» выставляется студенту, если верно выполнены 4 задания  
 Оценка «хорошо» выставляется студенту, если верно выполнены 3 задания  
 Оценка «удовлетворительно» выставляется студенту, если верно выполнено 2 задания  
 Оценка «неудовлетворительно» выставляется студенту, если выполнено менее 2 заданий

### 4.24. Практическая работа № 19.

#### 4.24.1. Текст работы

##### Вариант 1.

Найдите производную функции:

1.  $y = x^4 + 3x^2 + \frac{1}{x}$ .
2.  $y = \frac{x}{1+x^2}$ .
3.  $y = \sqrt{x^2 + 4x} - 1$ .

##### Вариант 2.

Найдите производную функции:

1.  $y = 2x^5 - 2x - \frac{1}{x}$ .
2.  $y = x \cdot \operatorname{tg} x$ .
3.  $y = (x^2 - x - 1)^8$ .

##### Вариант 3.

Найдите производную функции:

1.  $y = x^8 + 4\sqrt{x}$ .

2.  $y = \frac{x-3}{2x+5}$ .

3.  $y = \sin^2 x$ .

**Вариант 4.**

Найдите производную функции:

1.  $y = x^3 + 5x^2 - \frac{1}{x}$ .

2.  $y = x \cdot \operatorname{ctgx}$ .

3.  $y = \sqrt{x^2 - 3x + 1}$ .

**Вариант 5.**

Найдите производную функции:

1.  $y = x^3 - 5x^2 + x$ .

2.  $y = \frac{x^2}{1+x}$ .

3.  $y = \cos^2 x$ .

**Вариант 6.**

Найдите производную функции:

1.  $y = x^7 + 3x^2 - \frac{1}{x}$ .

2.  $y = x \cdot \operatorname{ctgx}$

3.  $y = \sqrt{x^2 - 3x + 1}$ .

**Вариант 7.**

Найдите производную функции:

1.  $y = x^5 - 2\sqrt{x}$ .

2.  $y = \frac{x-3}{3x-4}$ .

3.  $y = \sin^3 x$ .

**Вариант 8.**

Найдите производную функции:

1.  $y = x^3 + 4x^2 - \frac{1}{x}$ .

2.  $y = x \cdot \sin x$ .

3.  $y = (x^2 - 4x - 1)^6$ .

**Вариант 9.**

Найдите производную функции:

1.  $y = x^4 + 2x^2 - \frac{1}{x}$ .

2.  $y = \frac{x^2}{1+x^2}$ .

3.  $y = \sqrt{x^2 - x - 5}$ .

**Вариант 10.**

Найдите производную функции:

1.  $y = x^2 - 5x + \frac{1}{x}$ .
2.  $y = x \cdot \cos x$ .
3.  $y = (x^2 - 3x + 1)^7$ .

#### 4.24.2 Время на выполнение: 20 мин.

#### 4.24.3 Критерии оценки

Оценка «отлично» выставляется студенту, если верно выполнены 3 задания

Оценка «хорошо» выставляется студенту, если верно выполнены 2 задания

Оценка «удовлетворительно» выставляется студенту, если верно выполнено 1 задание

Оценка «неудовлетворительно» выставляется студенту, если не выполнено ни одного задания

### 4.25. Практическая работа № 20

#### 4.25.1. Текст работы

##### Вариант № 1.

1. Материальная точка движется по прямой по закону  $s(t) = 16t - 2t^3$ . Найдите её скорость и ускорение в момент времени  $t = 2$  с.

2. Напишите уравнение касательной к графику функции  $f(x) = 5 - \frac{1}{2}x^2$  в точке с абсциссой  $x_0 = 3$ .

3. К графику функции  $y = \cos x + 14x$  в точке с абсциссой  $x_0 = \frac{\pi}{2}$  проведена касательная. Найдите тангенс угла наклона касательной к оси абсцисс.

##### Вариант № 2.

1. Материальная точка движется по прямой по закону  $s(t) = 12t - 3t^3$ . Найдите её скорость и ускорение в момент времени  $t = 1$  с.

2. Напишите уравнение касательной к графику функции  $f(x) = 2 - x^2$  в точке с абсциссой  $x_0 = -3$ .

3. К графику функции  $y = \sin x + 10x$  в точке с абсциссой  $x_0 = 0$  проведена касательная. Найдите тангенс угла наклона касательной к оси абсцисс.

##### Вариант № 3.

1. Материальная точка движется по прямой по закону  $s(t) = 3t^3 + 9t^2 + 7$ . Напишите формулу для вычисления скорости в любой момент времени и вычислите её при  $t = 2$  с.

2. Напишите уравнение касательной к графику функции  $f(x) = -x^2 + 4$  в точке с абсциссой  $x_0 = -2$ .

3. К графику функции  $y = e^x + 6x$  в точке с абсциссой  $x_0 = 1$  проведена касательная. Найдите тангенс угла наклона касательной к оси абсцисс.

##### Вариант № 4.

1. Материальная точка движется по прямой по закону  $s(t) = 4t^3 + 5t^2 + 4$ . Найдите её скорость и ускорение в момент времени  $t = 3$  с.

2. Напишите уравнение касательной к графику функции  $f(x) = x^2 - 4$  в точке с абсциссой  $x_0 = -2$ .

3. К графику функции  $y = \sin x + 6x$  в точке с абсциссой  $x_0 = 0$  проведена касательная. Найдите тангенс угла наклона касательной к оси абсцисс.

**Вариант № 5.**

1. Материальная точка движется по прямой по закону  $s(t) = 11t - 2t^2 + \frac{1}{3}t^3$ . Найдите её скорость и ускорение в момент времени  $t = 3$  с.

2. Напишите уравнение касательной к графику функции  $f(x) = -\frac{1}{x}$  в точке с абсциссой  $x_0 = -1$ .

3. К графику функции  $y = \cos x + 11x$  в точке с абсциссой  $x_0 = \frac{\pi}{2}$  проведена касательная. Найдите тангенс угла наклона касательной к оси абсцисс.

**Вариант № 6.**

1. Материальная точка движется по прямой по закону  $s(t) = 4t + t^2 - \frac{1}{6}t^3$ . Найдите её скорость и ускорение в момент времени  $t = 2$  с.

2. Напишите уравнение касательной к графику функции  $f(x) = 3x + 2x^2$  в точке с абсциссой  $x_0 = 1$ .

3. К графику функции  $y = \sin x + 14x$  в точке с абсциссой  $x_0 = 0$  проведена касательная. Найдите тангенс угла наклона касательной к оси абсцисс.

**Вариант № 7.**

1. Материальная точка движется по прямой по закону  $s(t) = 2t + \sqrt{t}$ . Найдите её скорость в момент времени  $t = 4$  с.

2. Напишите уравнение касательной к графику функции  $f(x) = x^2 - 2x$  в точке с абсциссой  $x_0 = 2$ .

3. К графику функции  $y = e^x + 15x$  в точке с абсциссой  $x_0 = 1$  проведена касательная. Найдите тангенс угла наклона касательной к оси абсцисс.

**Вариант № 8.**

1. Материальная точка движется по прямой по закону  $s(t) = 2 - 4t + 3t^2$ . Найдите её скорость в момент времени  $t = 1$  с.

2. Напишите уравнение касательной к графику функции  $f(x) = 0,5x^2 - 2x + 2$  в точке с абсциссой  $x_0 = 0$ .

3. К графику функции  $y = \sin x + 13x$  в точке с абсциссой  $x_0 = 0$  проведена касательная. Найдите тангенс угла наклона касательной к оси абсцисс.

**Вариант № 9.**

1. Материальная точка движется по прямой по закону  $s(t) = -\frac{1}{3}t^3 + 4t^2 + 5t$ . Найдите её скорость и ускорение в момент времени  $t = 2$  с.

2. Напишите уравнение касательной к графику функции  $f(x) = x^2 - 3x - 3$  в точке с абсциссой  $x_0 = 0$ .

3. К графику функции  $y = \cos x + 9x$  в точке с абсциссой  $x_0 = \frac{\pi}{2}$  проведена касательная. Найдите тангенс угла наклона касательной к оси абсцисс.

**Вариант № 10.**

1. Материальная точка движется по прямой по закону  $s(t) = -\frac{1}{6}t^3 + \frac{7}{2}t^2 - t$ . Найдите её скорость и ускорение в момент времени  $t = 3$  с.
2. Напишите уравнение касательной к графику функции  $f(x) = -x^2 - 2x$  в точке с абсциссой  $x_0 = 1$ .
3. К графику функции  $y = e^x + 7x$  в точке с абсциссой  $x_0 = 1$  проведена касательная. Найдите тангенс угла наклона касательной к оси абсцисс.

**4.25.2 Время на выполнение: 30 мин.**

**4.25.3 Критерии оценки**

Оценка «отлично» выставляется студенту, если верно выполнены 3 задания  
Оценка «хорошо» выставляется студенту, если верно выполнены 2 задания  
Оценка «удовлетворительно» выставляется студенту, если верно выполнено 1 задание  
Оценка «неудовлетворительно» выставляется студенту, если не выполнено ни одного задания

**4.26. Практическая работа № 21.**

**4.26.1. Текст работы**

**Вариант № 1.**

Исследовать функцию по общей схеме и построить её график:  $y = -x^3 + 3x^2$ .

**Вариант № 2.**

Исследовать функцию по общей схеме и построить её график:  $y = x^3 - 3x^2 + 4$ .

**Вариант № 3.**

Исследовать функцию по общей схеме и построить её график:  $y = 12x - x^3 + 5$ .

**Вариант № 4.**

Исследовать функцию по общей схеме и построить её график:  $y = 4x^2 - x^4$ .

**Вариант № 5.**

Исследовать функцию по общей схеме и построить её график:  $y = x^3 - 3x - 5$ .

**Вариант № 6.**

Исследовать функцию по общей схеме и построить её график:  $y = -x^3 + 3x^2 - 4$ .

**Вариант № 7.**

Исследовать функцию по общей схеме и построить её график:  $y = x^3 + 3x^2 + 2$ .

**Вариант № 8.**

Исследовать функцию по общей схеме и построить её график:  $y = x^4 - 2x^2 - 3$ .

**Вариант № 9.**

Исследовать функцию по общей схеме и построить её график:  $y = x^3 - 3x^2 - 1$ .

**Вариант № 10.**

Исследовать функцию по общей схеме и построить её график:  $y = 3x^2 - x^3$ .

**4.26.2 Время на выполнение: 30 мин.**

**4.26.3 Критерии оценки**

Оценка «отлично» выставляется студенту, если верно проведено исследование и построен график функции

Оценка «хорошо» выставляется студенту, если верно проведено исследование и построен график функции, но допущены арифметические ошибки

Оценка «удовлетворительно» выставляется студенту, если при исследовании функции допущены ошибки при отыскании 1 или 2 свойств функции, но график построен верно или исследование проведено верно, но график не построен

Оценка «неудовлетворительно» выставляется студенту, если не проведено исследование функции

#### 4.27. Контрольная работа № 6.

##### 4.27.1. Текст работы

##### Вариант № 1.

1. Найдите производную функции  $y = x^4 - 2x + 3$ .
2. Найдите производную функции  $y = x^3 \cdot \operatorname{ctg} x$ .
3. Решите уравнение  $f'(x) = 0$ , если  $f(x) = \frac{x-3}{2x+5}$ .
4. Точка движется прямолинейно по закону  $x(t) = t^2 + 5$ . Найдите скорость движения в момент времени  $t = 2$ .
5. Материальная точка движется по прямой по закону  $x(t) = 16t - t^3$ . В какой момент времени её ускорение будет равно 0?
6. Напишите уравнение касательной к графику функции  $y = x^3 + 2x - 1$  в точке с абсциссой  $x_0 = 1$ .
7. Найдите критические точки функции  $y = x^3 + 6x^2 - 15x - 1$ .
8. Исследуйте по общей схеме функцию  $y = x^3 + 3x - 5$  и постройте её график.
9. Найдите наибольшее и наименьшее значения функции  $y = \frac{x}{4} - 8x^2$  на отрезке  $[-1; 2]$ .
10. Разбейте число 10 на два неотрицательных слагаемых так, чтобы сумма квадратов этих чисел была наибольшей.

##### Вариант № 2.

1. Найдите  $f'(5)$ , если  $f(x) = 3x - x^3$ .
2. Найдите производную функции  $f(x) = \frac{2x}{1-x}$ .
3. Решите уравнение  $y' = 0$ , если  $y = (-3x + 1)^3$ .
4. Точка движется прямолинейно по закону  $x(t) = 3t^2 + 2t - 4$ . Найдите скорость движения.
5. Материальная точка движется по прямой по закону  $x(t) = 2t^3 - 3t^2 + 1$ . В какой момент времени её ускорение будет равно  $3 \text{ м/с}^2$ ?
6. Составьте уравнение касательной к графику функции  $y = x^2 - 1$  в точке с абсциссой  $x_0 = 2$ .
7. Найдите промежутки возрастания и убывания функции  $y = \frac{1}{3}x - x^3$ .

8. Исследуйте функцию  $y = -x^3 + 3x^2 - 4$  по общей схеме и постройте её график.
9. Найдите наибольшее и наименьшее значения функции  $y = x^3 - 27x$  на отрезке  $[-1; 4]$ .
10. Периметр прямоугольника 24м, а его сторона  $x \in [3; 8]$ . Какова должна быть длина его сторон, чтобы его площадь была наименьшей?

### Вариант № 3.

1. Найдите производную функции  $y = -0,5x^6 + 2x^2 + 3x - 1$ .
2. Найдите производную функции  $y = (x^3 - 3x^2) \cdot \sqrt{x}$ .
3. Решите уравнение  $f'(x) = 0$ , если  $f(x) = x^2(x + 1)$ .
4. Точка движется прямолинейно по закону  $x(t) = 6t^3 + 5t + 2$ . Найдите скорость движения в момент времени  $t = 5$ .
5. Материальная точка движется по прямой по закону  $x(t) = 3t + 2t^3 - 6$ . В какой момент времени она остановится?
6. Напишите уравнение касательной к графику функции  $y = x^3 - 3x^2$  в точке с абсциссой  $x_0 = -1$ .
7. Найдите критические точки функции  $y = x^2 - 16x$ .
8. Исследуйте по общей схеме функцию  $y = x^3 + 6x^2$  и постройте её график.
9. Найдите наибольшее и наименьшее значения функции  $y = -x^3 + 2x^2 - 8x + 1$  на отрезке  $[-2; 1]$ .
10. Число 12 представьте в виде суммы двух неотрицательных слагаемых так, чтобы произведение квадрата одного из них на удвоенное другое слагаемое было наибольшим.

### Вариант № 4.

1. Найдите  $f'(2)$ , если  $f(x) = -\frac{1}{2}x^3 + 2x^2 - x$ .
2. Найдите производную функции  $f(x) = \sqrt{x} \cdot (x - 2)$ .
3. Решите уравнение  $y' = 0$ , если  $y = \sin 2x$ .
4. Точка движется прямолинейно по закону  $x(t) = 3t^2 + 7$ . Найдите скорость движения.
5. Материальная точка движется по прямой по закону  $x(t) = 3t^3 - 6t^2 + t - 11$ . В какой момент времени её ускорение будет равно  $3 \text{ м/с}^2$ ?
6. Составьте уравнение касательной к графику функции  $y = x^2 + 2x$  в точке с абсциссой  $x_0 = -2$ .
7. Найдите промежутки возрастания и убывания функции  $y = 2x^3 - 3x^2$ .
8. Исследуйте функцию  $y = \frac{1}{3}x^3 - 4x - 3$  по общей схеме и постройте её график.
9. Найдите наибольшее и наименьшее значения функции  $y = x^4 - 18x^2 + 30$  на отрезке  $[-4; 3]$ .

10. Периметр прямоугольника 20м, а его сторона  $x \in [2;8]$ . Какова должна быть длина его сторон, чтобы его площадь была наименьшей?

**Вариант № 5.**

1. Найдите производную функции  $y = 4x^5 - 23x^4 + 3x$ .
2. Найдите производную функции  $y = (x - 1) \cdot \sin x$ .
3. Решите уравнение  $f'(x) = 0$ , если  $f(x) = (x^2 - 3)(2x + 1)$ .
4. Точка движется прямолинейно по закону  $x(t) = 4t^2 + 5t - 1$ . Найдите скорость движения в момент времени  $t = 4$ .
5. Материальная точка движется по прямой по закону  $x(t) = 4t^3 - 3t^2 - 4t$ . В какой момент времени она остановится?
6. Напишите уравнение касательной к графику функции  $y = x^2 + 2x + 1$  в точке с абсциссой  $x_0 = 2$ .
7. Найдите критические точки функции  $y = 2x^3 - 4x^2 + 4,5x + 31$ .
8. Исследуйте по общей схеме функцию  $y = x^3 - 3x + 3$  и постройте её график.
9. Найдите наибольшее и наименьшее значения функции  $y = 3x - 8x^2$  на отрезке  $[-3;1]$ .
10. Число 48 представлено в виде суммы трёх положительных чисел. Два слагаемых равны между собой. Найдите эти слагаемые, зная, что их произведение наибольшее.

**Вариант № 6.**

1. Найдите  $f'(1)$ , если  $f(x) = \frac{2}{3}x^3 - x^2 - 7x$ .
2. Найдите производную функции  $f(x) = (x^2 - 4) \cdot (x + \sqrt{3})$ .
3. Решите уравнение  $y' = 0$ , если  $y = \cos 2x$ .
4. Точка движется прямолинейно по закону  $x(t) = 2t^3 + 3t + 1$ . Найдите скорость движения.
5. Материальная точка движется по прямой по закону  $x(t) = -6t^3 + 3t^2 + 2t - 1$ . В какой момент времени её ускорение будет равно  $2 \text{ м/с}^2$ ?
6. Составьте уравнение касательной к графику функции  $y = x^2 + 1$  в точке с абсциссой  $x_0 = 1$ .
7. Найдите промежутки возрастания и убывания функции  $y = x^3 - 3x$ .
8. Исследуйте функцию  $y = x^3 - 6x^2$  по общей схеме и постройте её график.
9. Найдите наибольшее и наименьшее значения функции  $y = \frac{x^4}{2} - 2x^3 + x^2$  на отрезке  $[-1;2]$ .
10. Периметр прямоугольника 32м, а его сторона  $x \in [3;9]$ . Какова должна быть длина его сторон, чтобы его площадь была наименьшей?

**Вариант № 7.**



1. Найдите производную функции  $y = \frac{1}{4}x^8 + 6x^3 + 8x^2 - x + 1$ .
2. Найдите производную функции  $y = 0,5 \sin x + 1,5 \sin 2x$ .
3. Решите уравнение  $f'(x) = 0$ , если  $f(x) = \frac{2x}{1-x}$ .
4. Точка движется прямолинейно по закону  $x(t) = 4t^2 - 3t + 1$ . Найдите скорость движения в момент времени  $t = 1$ .
5. Материальная точка движется по прямой по закону  $x(t) = 2t^3 - 3t^2 + 1$ . В какой момент времени её ускорение будет равно 0?
6. Напишите уравнение касательной к графику функции  $y = -x^3 + x - 1$  в точке с абсциссой  $x_0 = -2$ .
7. Найдите критические точки функции  $y = 2x^3 - 3x^2$ .
8. Исследуйте по общей схеме функцию  $y = 4x^4 - \frac{16}{3}x^3$  и постройте её график.
9. Найдите наибольшее и наименьшее значения функции  $y = x + \frac{4}{x}$  на отрезке  $[1; 4]$ .
10. Число 8 представьте в виде суммы двух неотрицательных слагаемых так, чтобы произведение квадратов этих слагаемых было наибольшим.

#### Вариант № 8.

1. Найдите  $f'(2)$ , если  $f(x) = 2x^3 + 4x^2 - 5x + 1$ .
2. Найдите производную функции  $f(x) = \frac{x^2 + 3}{3x - 4}$ .
3. Решите уравнение  $y' = 0$ , если  $y = (4x^2 - 1)^3$ .
4. Точка движется прямолинейно по закону  $x(t) = 3t^3 + 32t + 1$ . Найдите скорость движения.
5. Материальная точка движется по прямой по закону  $x(t) = 12t^3 - 4t^2 - 3t - 12$ . В какой момент времени её ускорение будет равно  $1 \text{ м/с}^2$ ?
6. Составьте уравнение касательной к графику функции  $y = x^2 - 2x$  в точке с абсциссой  $x_0 = 2$ .
7. Найдите промежутки возрастания и убывания функции  $y = -x^3 - 3x^2 - 4$ .
8. Исследуйте функцию  $y = x^3 - 3x + 4$  по общей схеме и постройте её график.
9. Найдите наибольшее и наименьшее значения функции  $y = \frac{x^4}{4} - 2x^3 + x^2 - 1$  на отрезке  $[-1; 2]$ .
10. Найдите число, которое превышало бы свой утроенный квадрат на максимальное значение.

#### Вариант № 9.

1. Найдите производную функции  $y = \frac{3}{4}x^4 + 3x^3 - 2x^2 + 1$ .
2. Найдите производную функции  $y = x \cdot \operatorname{ctg} x$ .

3. Решите уравнение  $f'(x) = 0$ , если  $f(x) = \frac{2x-3}{x+2}$ .
4. Точка движется прямолинейно по закону  $x(t) = 3t^3 + 2t + 1$ . Найдите скорость движения в момент времени  $t = 2$ .
5. Материальная точка движется по прямой по закону  $x(t) = 2t^3 - 2t + 3$ . В какой момент времени её ускорение будет равно 0?
6. Напишите уравнение касательной к графику функции  $y = \sin x$  в точке с абсциссой  $x_0 = 0$ .
7. Найдите критические точки функции  $y = x^3 - 3x$ .
8. Исследуйте по общей схеме функцию  $y = x^3 - 3x + 5$  и постройте её график.
9. Найдите наибольшее и наименьшее значения функции  $y = 4x + \frac{9}{x}$  на отрезке  $[0,5;4]$ .
10. Число 15 представьте в виде суммы двух неотрицательных слагаемых так, чтобы сумма куба первого и утроенного второго была наименьшей.

#### 4.27.2 Время на выполнение: 90 мин.

#### 4.27.3 Критерии оценки

Оценка «отлично» выставляется студенту, если верно выполнены 9-10 заданий

Оценка «хорошо» выставляется студенту, если верно выполнены 7-8 заданий

Оценка «удовлетворительно» выставляется студенту, если верно выполнено 5-6 заданий

Оценка «неудовлетворительно» выставляется студенту, если выполнено менее 5 заданий

#### 4.28. Практическая работа № 22.

##### 4.28.1. Текст работы

##### Вариант № 1.

1. Найдите общий вид первообразных для функции:
 

$$a) f(x) = \frac{1}{\cos^2 x} + \frac{1}{\sin^2 x};$$

$$б) f(x) = \frac{1}{\sqrt{2x}}.$$
2. Для функции  $f(x) = 1 - 4x$  найдите ту первообразную, график которой проходит через т.М (-1; 9).

##### Вариант № 2.

1. Найдите общий вид первообразных для функции:
 

$$a) f(x) = \frac{1}{\sqrt{x}} + x;$$

$$б) f(x) = (3x+1)^4.$$
2. Для функции  $f(x) = \cos x$  найдите ту первообразную, график которой проходит через т.А ( $\pi$ ; 1).

##### Вариант № 3.

1. Найдите общий вид первообразных для функции:
 

$$a) f(x) = 3x^5 + 5x^4;$$

$$б) f(x) = 1 + \frac{1}{\cos^2 x}.$$

2. Для функции  $f(x) = -x + 1$  найдите ту первообразную, график которой проходит через т.М (2; -3).

**Вариант № 4.**

1. Найдите общий вид первообразных для функции:
- $a) f(x) = 4 \cos x;$   
 $b) f(x) = \frac{1}{\sqrt{7x+1}}.$
2. Для функции  $f(x) = 2x + 4$  найдите ту первообразную, график которой проходит через т.М (-1; 1).

**Вариант № 5.**

1. Найдите общий вид первообразных для функции:
- $a) f(x) = \frac{2}{x^2} + \frac{x}{2};$   
 $b) f(x) = (3x + 4)^6.$
2. Для функции  $f(x) = 2x - 2$  найдите ту первообразную, график которой проходит через т.А (2; 1).

**Вариант № 6.**

1. Найдите общий вид первообразных для функции:
- $a) f(x) = -3x^2 + 2x - 1;$   
 $b) f(x) = \frac{1}{\sqrt{4x+2}}.$
2. Для функции  $f(x) = \sin x$  найдите ту первообразную, график которой проходит через т.М  $(\frac{\pi}{2}; -1)$ .

**Вариант № 7.**

1. Найдите общий вид первообразных для функции:
- $a) f(x) = \frac{1}{x^3} + x;$   
 $b) f(x) = (2x - 7)^8.$
2. Для функции  $f(x) = x^3$  найдите ту первообразную, график которой проходит через т.М (1; -1).

**Вариант № 8.**

1. Найдите общий вид первообразных для функции:
- $a) f(x) = x^6 + 3x^2 + 4;$   
 $b) f(x) = \frac{1}{\sqrt{3x}}.$
2. Для функции  $f(x) = x^2$  найдите ту первообразную, график которой проходит через т.М (-1; 2).

**Вариант № 9.**

1. Найдите общий вид первообразных для функции:
- $a) f(x) = \sin x + \cos x;$   
 $b) f(x) = (2x + 7)^4.$
2. Для функции  $f(x) = 2x + 1$  найдите ту первообразную, график которой проходит через т.О (0; 0).

**Вариант № 10.**

1. Найдите общий вид первообразных для функции:
- а)  $f(x) = x^3 - 2x + 1$ ;  
б)  $f(x) = \sin(2x + \pi)$ .

2. Для функции  $f(x) = x^2$  найдите ту первообразную, график которой проходит через т.М (-2; 1).

**4.28.2 Время на выполнение: 20 мин.**

**4.28.3 Критерии оценки**

Оценка «отлично» выставляется студенту, если верно выполнены 3 задания

Оценка «хорошо» выставляется студенту, если верно выполнены 2 задания

Оценка «удовлетворительно» выставляется студенту, если верно выполнено 1 задание

Оценка «неудовлетворительно» выставляется студенту, если не выполнено ни одного задания

**4.29. Практическая работа № 23.**

**4.29.1. Текст работы**

**Вариант № 1.**

1).  $\int_2^5 4dx$ ;

2).  $\int_0^1 (x^2 + 3x + 1)dx$ ;

3).  $\int_{\pi}^{2\pi} \cos \frac{x}{6} dx$ .

**Вариант № 2.**

1).  $\int_0^{\frac{\pi}{2}} \sin x dx$ ;

2).  $\int_1^2 (3x^2 + 2x - 4)dx$ ;

3).  $\int_0^1 (2x + 1)^5 dx$ .

**Вариант № 3.**

1).  $\int_1^3 2dx$ ;

2).  $\int_0^3 (x^2 - 2x)dx$ ;

3).  $\int_{\frac{\pi}{3}}^{\pi} \sin \left( \frac{x}{2} - \frac{\pi}{6} \right) dx$ .

**Вариант № 4.**

$$1). \int_0^{\frac{\pi}{2}} \cos x dx;$$

$$2). \int_1^2 (x^3 + x^2 + x) dx;$$

$$3). \int_2^3 (1-x)^4 dx.$$

**Вариант № 5.**

$$1). \int_1^4 \frac{5}{\sqrt{x}} dx;$$

$$2). \int_0^1 (2x^2 + 3x) dx;$$

$$3). \int_{-\pi}^0 \frac{3}{\cos^2\left(\frac{x}{3} - \frac{\pi}{3}\right)} dx.$$

**Вариант № 6.**

$$1). \int_{\frac{\pi}{4}}^{\pi} \frac{dx}{\cos^2 x};$$

$$2). \int_1^4 (x^2 - 6x + 9) dx;$$

$$3). \int_{-1}^0 (1-2x)^4 dx.$$

**Вариант № 7.**

$$1). \int_1^9 \frac{4}{\sqrt{x}} dx;$$

$$2). \int_{-1}^1 (1+2x) dx;$$

$$3). \int_{\frac{\pi}{6}}^{\frac{\pi}{4}} \frac{8}{\sin^2 2x} dx.$$

**Вариант № 8.**

$$1). \int_{\frac{\pi}{4}}^{\pi} \frac{dx}{\cos^2 x};$$

$$2). \int_1^4 (x^2 - 6x + 9) dx;$$

$$3). \int_{-1}^0 (2 - 3x)^3 dx.$$

### Вариант № 9.

$$1). \int_{\frac{\pi}{6}}^{\frac{5\pi}{6}} \cos x dx;$$

$$2). \int_1^4 \left(1 + \frac{1}{\sqrt{x}}\right) dx;$$

$$3). \int_0^1 (3 - 4x)^4 dx .$$

### Вариант № 10.

$$1). \int_1^2 x^2 dx;$$

$$2). \int_0^2 (x^7 - 2x) dx;$$

$$3). \int_1^9 \frac{5}{\sqrt{5x}} dx.$$

**4.29.2 Время на выполнение: 20 мин.**

#### 4.29.3 Критерии оценки

Оценка «отлично» выставляется студенту, если верно выполнены 3 задания

Оценка «хорошо» выставляется студенту, если верно выполнены 2 задания

Оценка «удовлетворительно» выставляется студенту, если верно выполнено 1 задание

Оценка «неудовлетворительно» выставляется студенту, если не выполнено ни одного задания

### 4.30. Практическая работа № 24.

#### 4.30.1. Текст работы

##### Вариант № 1.

Вычислить площадь фигуры, ограниченной линиями:

А)  $y = -x^2 + 6x + 2$ ,  $y = 0$ ,  $x = 1$ ,  $x = 3$ ;

Б)  $y = \frac{4}{x^2}$ ,  $y = x - 1$ ,  $x = 1$ .

##### Вариант № 2.

Вычислить площадь фигуры, ограниченной линиями:

А)  $y = 0,5 x^2$ ,  $y = 0$ ,  $x = 3$ ,  $x = 6$ ;

Б)  $y = x^2$  и  $y = \sqrt{x}$ .

**Вариант № 3.**

Вычислить площадь фигуры, ограниченной линиями:

А)  $y = x^2 - 4x + 5$ ,  $y = 0$ ,  $x = 3$ ,  $x = 5$ ;

Б)  $y = x^2$  и  $y = 2x + 3$ .

**Вариант № 4.**

Вычислить площадь фигуры, ограниченной линиями:

А)  $y = 2x^2 + 3x$ ,  $y = 0$ ,  $x = 0$ ,  $x = 2$ ;

Б)  $y = x^2 + 2$ ,  $y = 1 - x^2$ ,  $x = 0$ ,  $x = 1$ .

**Вариант № 5.**

Вычислить площадь фигуры, ограниченной линиями:

А)  $y = x^2 - 6x + 1$ ,  $y = 0$ ,  $x = 1$ ,  $x = 2$ ;

Б)  $y = -x^2 + 3x + 5$  и  $y = x + 1$

**Вариант № 6.**

Вычислить площадь фигуры, ограниченной линиями:

А)  $y = x^2 + 4x + 4$ ,  $y = 0$ ,  $x = 0$ ,  $x = 2$ ;

Б)  $y = x^2 + x$  и  $y = x + 1$

**Вариант № 7.**

Вычислить площадь фигуры, ограниченной линиями:

А)  $y = x^2 + 3$ ,  $y = 0$ ,  $x = 0$ ,  $x = 2$ ;

Б)  $y = x^2$  и  $y = -x^2 + 2$ .

**Вариант № 8.**

Вычислить площадь фигуры, ограниченной линиями:

А)  $y = x^3 + 2$ ,  $y = 0$ ,  $x = 0$ ,  $x = 2$ ;

Б)  $y = x^2$  и  $y = 3x + 4$ .

**4.30.2 Время на выполнение: 30 мин.**

**4.30.3 Критерии оценки**

Оценка «отлично» выставляется студенту, если верно выполнены 2 задания

Оценка «хорошо» выставляется студенту, если верно выполнены только 2-е задание или верно выполнено 1-е задание и допущена ошибка при выполнении 2 задания

Оценка «удовлетворительно» выставляется студенту, если верно выполнено только 1-е задание

Оценка «неудовлетворительно» выставляется студенту, если выполнено менее 2 заданий

**4.31. Контрольная работа № 7.**

**4.31.1. Текст работы**

**Вариант № 1.**

1. Найти общий вид первообразных для функции  $f(x)$  на  $D(f)$ :

а)  $f(x) = 3x^2 - 4x$ ;

б)  $f(x) = \frac{2}{x^4}$ ;

в)  $f(x) = \cos 3x - 2x^3$ .

2. Для функции  $f(x) = 2x^3 - 3x$  найти первообразную, график которой проходит через точку  $A(0; 1)$ .

3. Вычислить интеграл:

$$а) \int_{-1}^2 x^3 dx;$$

$$б) \int_0^2 (3x^2 - 4x + 5) dx;$$

$$в) \int_{\frac{\pi}{4}}^{\frac{\pi}{3}} \frac{dx}{\sin^2 0,5x}.$$

4. Вычислить площадь фигуры, ограниченной линиями:

а)  $y = -x^2 + 6x + 2$ ,  $y = 0$ ,  $x = 1$ ,  $x = 3$ ;

б)  $y = \sin x$ ,  $y = 0$ ,  $x = 0$ ,  $x = \pi$ .

в)  $y = \frac{4}{x^2}$ ,  $y = x - 1$ ,  $x = 1$ .

### Вариант № 2.

1. Найти общий вид первообразных для функции  $f(x)$  на  $D(f)$ :

а)  $f(x) = 6x^5 + 2x$ ;

б)  $f(x) = -\frac{15}{x^6}$ ;

в)  $f(x) = \frac{1}{\cos^2 4x} + 2$ .

2. Для функции  $f(x) = 3x^2 + 1$  найти первообразную, график которой проходит через точку  $A(1; 3)$ .

3. Вычислить интеграл:

а)  $\int_1^2 x^2 dx$ ;

б)  $\int_{-2}^1 (2x^3 + 3x - 4) dx$ ;

в)  $\int_0^{\frac{\pi}{4}} \cos 3x dx$ .

4. Вычислить площадь фигуры, ограниченной линиями:

а)  $y = 0,5x^2$ ,  $y = 0$ ,  $x = 3$ ,  $x = 6$ ;

б)  $y = \cos x$ ,  $y = 0$ ,  $x = -\frac{\pi}{4}$ ,  $x = \frac{3\pi}{4}$ .

в)  $y = 2x^2 - 8x$  и касательной к этой параболе в точке с абсциссой  $x_0 = 0$ .

### Вариант № 3.



- Найти общий вид первообразных для функции  $f(x)$  на  $D(f)$ :
  - $f(x) = x^2 + 10$ ;
  - $f(x) = \frac{10}{x^7}$ ;
  - $f(x) = \sin 4x + 2x^2$ .
- Для функции  $f(x) = 4x + 1$  найти первообразную, график которой проходит через точку  $A(-1; 2)$ .
- Вычислить интеграл:
  - $\int_0^4 3x dx$ ;
  - $\int_{-3}^0 (4x^3 - 1) dx$ ;
  - $\int_0^{\frac{1}{4}} \frac{dx}{\sqrt{5x+1}}$ .
- Вычислить площадь фигуры, ограниченной линиями:
  - $y = x^2 - 4x + 5$ ,  $y = 0$ ,  $x = 3$ ,  $x = 5$ ;
  - $y = \sin x$ ,  $y = 0$ ,  $x = 0$ ,  $x = \pi$ ;
  - $y = x^2$  и  $y = \sqrt{x}$ .

#### Вариант № 4.

- Найти общий вид первообразных для функции  $f(x)$  на  $D(f)$ :
  - $f(x) = x^2 + x + 1$ ;
  - $f(x) = \frac{7}{x^8}$ ;
  - $f(x) = x - \frac{1}{\sin^2 5x}$ .
- Для функции  $f(x) = 5x^3 + x$  найти первообразную, график которой проходит через точку  $A(-2; 1)$ .
- Вычислить интеграл:
  - $\int_{-1}^2 4x^3 dx$ ;
  - $\int_{-2}^{-1} (x^{-3} - x) dx$ ;
  - $\int_0^1 ((2x-1)^3 - x) dx$ .
- Вычислить площадь фигуры, ограниченной линиями:
  - $y = 2x^2 + 3x$ ,  $y = 0$ ,  $x = 0$ ,  $x = 2$ ;

б)  $y = 2\sin x, y = 0, x = -\frac{\pi}{2}, x = \pi;$

в)  $y = x^2$  и  $y = 2x + 3.$

**Вариант № 5.**

1. Найти общий вид первообразных для функции  $f(x)$  на  $D(f)$ :

а)  $f(x) = 2x^2 - 8x;$

б)  $f(x) = \frac{1}{2x^9};$

в)  $f(x) = \cos 13x - 4x^3.$

2. Для функции  $f(x) = 8\cos x$  найти первообразную, график которой проходит через точку  $A(\pi; 0).$

3. Вычислить интеграл:

а)  $\int_{-1}^2 x^5 dx;$

б)  $\int_1^3 (x^2 - 2x) dx;$

в)  $\int_{\frac{1}{2}}^2 \frac{dx}{\sqrt{4x-1}}.$

4. Вычислить площадь фигуры, ограниченной линиями:

а)  $y = x^2 - 6x + 1, y = 0, x = 1, x = 2;$

б)  $y = 1 + \cos x, y = 0, x = -\frac{\pi}{2}, x = \frac{\pi}{2};$

в)  $y = x^2 + 2, y = 1 - x^2, x = 0, x = 1.$

**Вариант № 6.**

1. Найти общий вид первообразных для функции  $f(x)$  на  $D(f)$ :

а)  $f(x) = 2x - 5;$

б)  $f(x) = -\frac{1}{x^3};$

в)  $f(x) = x^7 - 2\sin 2x.$

2. Для функции  $f(x) = 6x^2 - 4x + 1$  найти первообразную, график которой проходит через точку  $A(0;0).$

3. Вычислить интеграл:

$$a) \int_1^4 2x^2 dx;$$

$$б) \int_{-1}^0 (3x^2 - 4x + 2) dx;$$

$$в) \int_{-1}^1 (3x + 4) dx.$$

4. Вычислить площадь фигуры, ограниченной линиями:

а)  $y = 2x^2 + 1$ ,  $y = 0$ ,  $x = 1$ ,  $x = -1$ ;

б)  $y = -\sin x$ ,  $y = 0$ ,  $x = \frac{\pi}{4}$ ,  $x = \frac{\pi}{3}$ ;

в)  $y = x^2 + 10$ , касательной к этой параболе в точке с абсциссой  $x_0 = 0$  и прямыми

$x = -1$ ,  $x = 1$ .

### Вариант № 7.

1. Найти общий вид первообразных для функции  $f(x)$  на  $D(f)$ :

а)  $f(x) = 3x - 1$ ;

б)  $f(x) = \frac{1}{x^2}$ ;

в)  $f(x) = x^5 + \cos 5x$ .

2. Для функции  $f(x) = 3x^2 + 2x - 1$  найти первообразную, график которой проходит через точку  $A(0;0)$ .

3. Вычислить интеграл:

а)  $\int_2^3 x^2 dx$ ;

б)  $\int_{-1}^0 (x^2 + 4x - 1) dx$ ;

в)  $\int_1^5 \frac{dx}{\sqrt{3x+2}}$ .

4. Вычислить площадь фигуры, ограниченной линиями:

а)  $y = x^2 + 3$ ,  $y = 0$ ,  $x = 0$ ,  $x = 2$ ;

б)  $y = \sin x$ ,  $y = 0$ ,  $x = 0$ ,  $x = \pi$ ;

в)  $y = -x^2 + 3x + 5$  и  $y = x + 1$

### Вариант № 8.

1. Найти общий вид первообразных для функции  $f(x)$  на  $D(f)$ :

$$a) f(x) = 2 - x;$$

$$б) f(x) = -\frac{2}{x^3};$$

$$в) f(x) = x + \frac{1}{\cos^2 3x}.$$

2. Для функции  $f(x) = 4x^3 - 3x^2 - 1$  найти первообразную, график которой проходит через точку А (0;0).

3. Вычислить интеграл:

$$a) \int_1^3 x^3 dx;$$

$$б) \int_0^1 (x^2 - 2x + 1) dx;$$

$$в) \int_{\frac{\pi}{4}}^{\pi} \cos\left(3x + \frac{\pi}{4}\right) dx.$$

4. Вычислить площадь фигуры, ограниченной линиями:

а)  $y = x^2 + 4x + 4, y = 0, x = 0, x = 2;$

б)  $y = 2 \cos x, y = 0, x = 0, x = \frac{\pi}{2};$

в)  $y = x^2 + x$  и  $y = x + 1.$

### Вариант № 9.

1. Найти общий вид первообразных для функции  $f(x)$  на  $D(f)$ :

а)  $f(x) = 3x + 4;$

б)  $f(x) = \frac{4}{x^4};$

в)  $f(x) = -x^2 + \frac{1}{\sin^2 2x}.$

2. Для функции  $f(x) = 2x^3 + 4x^2 - 3$  найти первообразную, график которой проходит через точку А (0; 0).

3. Вычислить интеграл:

$$a) \int_{-1}^2 2x^3 dx;$$

$$б) \int_0^2 (2x^2 + 4x - 3) dx;$$

$$в) \int_{-4}^0 \frac{dx}{\sqrt{1-6x}}.$$

4. Вычислить площадь фигуры, ограниченной линиями:

а)  $y = x^3 + 2, y = 0, x = 0, x = 2;$

$$\text{б) } y = \sin x, y = 0, x = \frac{\pi}{6}, x = \frac{\pi}{3};$$

$$\text{в) } y = x^2 \text{ и } y = -x^2 + 2.$$

### Вариант № 10.

1. Найти общий вид первообразных для функции  $f(x)$  на  $D(f)$ :

$$\text{а) } f(x) = 5x^2 + 3;$$

$$\text{б) } f(x) = -\frac{1}{x^5};$$

$$\text{в) } f(x) = \sin 4x + x^8.$$

2. Для функции  $f(x) = 7x^2 - 2x + 3$  найти первообразную, график которой проходит через точку  $A(1; 5)$ .

3. Вычислить интеграл:

$$\text{а) } \int_{-1}^1 \frac{1}{3} x^4 dx;$$

$$\text{б) } \int_0^5 (3x^2 - x + 1) dx;$$

$$\text{в) } \int_{\frac{\pi}{6}}^{\frac{\pi}{3}} \frac{3dx}{\cos^2 x}.$$

4. Вычислить площадь фигуры, ограниченной линиями:

$$\text{а) } y = x^3, y = 0, x = 0, x = 14$$

$$\text{б) } y = \cos x + 1, y = 0, x = 0, x = \frac{\pi}{2};$$

$$\text{в) } y = x^2 \text{ и } y = 3x + 4.$$

### 4.31.2 Время на выполнение: 90 мин.

#### 4.31.3 Критерии оценки

Оценка «отлично» выставляется студенту, если верно выполнены 9-10 заданий

Оценка «хорошо» выставляется студенту, если верно выполнены 7-8 заданий

Оценка «удовлетворительно» выставляется студенту, если верно выполнено 5-6 заданий

Оценка «неудовлетворительно» выставляется студенту, если выполнено менее 5 заданий

### 4.32. Практическая работа № 25

#### 4.32.1. Текст работы

##### Вариант 1.

1. Дан куб  $ABCD A_1 B_1 C_1 D_1$ .  $\alpha$  – плоскость, проходящая через прямую  $A_1 B$  и точку  $D$ . Сделайте рисунок и назовите:
  - а) точки, принадлежащие плоскости  $\alpha$  и не принадлежащие ей;
  - б) прямые, пересекающие плоскость  $\alpha$  и не пересекающие её.
2. Даны прямая  $a$  и точка  $A$ , не принадлежащая этой прямой. Что можно сказать о взаимном расположении прямой  $a$  и прямой  $c$ , проходящей через точку  $A$  и

лежащей с прямой  $a$  в одной плоскости?

3. Три прямые, проходящие через точку  $D$ , пересекают четвёртую прямую соответственно в точках  $A$ ,  $B$  и  $C$ . Докажите, что точки  $A$ ,  $B$ ,  $C$ , и  $D$  лежат в одной плоскости.

#### Вариант 2.

1. Дана треугольная пирамида  $DABC$ . Сделайте рисунок и назовите:
  - а) точку пересечения прямой  $BD$  и плоскости  $(ABC)$ ;
  - б) прямую пересечения плоскостей  $(ABD)$  и  $(CBD)$ .
2. Прямые  $a$  и  $b$  пересекаются в точке  $O$ . Всякая ли прямая, пересекающая прямую  $a$  в точке  $A$ , отличной от точки  $O$ , пересекает прямую  $b$ . Сделайте рисунок.
3. Прямые  $AB$  и  $AC$  пересекаются с некоторой прямой в точках  $M$  и  $N$ . Докажите, что точки  $M$ ,  $N$ ,  $B$  и  $C$  лежат в одной плоскости.

#### Вариант 3.

1. Дан куб  $ABCD A_1 B_1 C_1 D_1$ . Сделайте рисунок и :
  - а) назовите прямую пересечения плоскостей  $(AA_1 B_1)$  и  $(AA_1 D_1)$ ;
  - б) изобразите плоскость, содержащую прямую  $AB$  и точку  $D_1$ .
2. Даны три различные прямые, проходящие через одну точку. Сколько различных плоскостей можно провести так, чтобы в каждой из них лежали две из трёх данных прямых?
3. Даны две прямые, пересекающиеся в точке  $A$ . Докажите, что все прямые, пересекающие данные прямые и не проходящие через точку  $A$ , лежат в одной плоскости.

#### Вариант 4.

1. Дан куб  $ABCD A_1 B_1 C_1 D_1$ .  $\beta$  – плоскость, проходящая через прямую  $AA_1$  и точку  $B$ . Сделайте рисунок и назовите:
  - а) точки, принадлежащие плоскости  $\beta$  и не принадлежащие ей;
  - б) прямые, принадлежащие плоскости  $\beta$  и не принадлежащие ей.
2. Даны две прямые, пересекающиеся в точке  $C$ . Лежит ли с ними в одной плоскости любая третья прямая, имеющая с каждой из данных прямых общую точку?
3. Прямая  $a$  лежит в плоскости  $\beta$ , а прямая  $b$  пересекает эту плоскость в точке, не принадлежащей прямой  $a$ . Докажите, что прямые  $a$  и  $b$  не пересекаются.

#### Вариант 5.

1. Дана треугольная пирамида  $DABC$ . Точка  $M$  принадлежит отрезку  $DB$ , точка  $E$  принадлежит отрезку  $AC$ . Сделайте рисунок и назовите:
  - а) точку пересечения прямой  $MC$  и плоскости  $(ABC)$ ;
  - б) прямую пересечения плоскостей  $(MBC)$  и  $(EBC)$ .
2. Через вершины  $A$  и  $C$  и точку пересечения диагоналей параллелограмма  $ABCD$  проведена плоскость. Совпадает ли она с плоскостью параллелограмма?
3. Три плоскости, взятые попарно, пересекаются по прямым  $a$ ,  $b$  и  $c$ . Докажите, что если все три плоскости имеют общую точку  $M$ , то прямые  $a$ ,  $b$  и  $c$  пересекаются в этой точке.

#### Вариант 6.

1. Дан куб  $ABCD A_1 B_1 C_1 D_1$ . Сделайте рисунок и :
  - а) назовите прямую пересечения плоскостей  $(D_1 B_1 V)$  и  $(B_1 A_1 D_1)$ ;
  - б) изобразите плоскость, содержащую прямую  $BC$  и точку  $D_1$ .
2. Из одной точки пространства исходят три луча, не лежащие в одной плоскости. Сколько различных плоскостей можно провести через эти лучи, беря их попарно?
3. Три прямые, проходящие через точку  $D$ , пересекают четвёртую прямую соответственно в точках  $A$ ,  $B$  и  $C$ . Докажите, что точки  $A$ ,  $B$ ,  $C$ , и  $D$  лежат в одной плоскости.

#### Вариант 7.

1. Дан куб  $ABCD A_1 B_1 C_1 D_1$ . Сделайте рисунок и назовите:

- а) точку пересечения прямой  $AD$  и плоскости  $(DD_1C)$ ;
  - б) прямую пересечения плоскостей  $(ADD_1)$  и  $(D_1CD)$ .
2. Через середины сторон треугольника проведена плоскость. Совпадает ли она с плоскостью треугольника?
  3. Прямые  $AB$  и  $AC$  пересекаются с некоторой прямой в точках  $M$  и  $N$ . Докажите, что точки  $M$ ,  $N$ ,  $B$  и  $C$  лежат в одной плоскости.

#### Вариант 8.

1. Дан куб  $ABCD A_1 B_1 C_1 D_1$ . Точка  $M$  принадлежит отрезку  $AA_1$ . Сделайте рисунок и назовите:
  - а) точку пересечения прямой  $MC$  и плоскости  $(BCB_1)$ ;
  - б) прямую пересечения плоскостей  $(MCC_1)$  и  $(BCB_1)$ .
2. Даны прямая  $a$  и точка  $A$ , не принадлежащая этой прямой. Что можно сказать о взаимном расположении прямой  $a$  и прямой  $c$ , проходящей через точку  $A$  и лежащей с прямой  $a$  в одной плоскости?
3. Даны две прямые, пересекающиеся в точке  $A$ . Докажите, что все прямые, пересекающие данные прямые и не проходящие через точку  $A$ , лежат в одной плоскости.

#### Вариант 9.

1. Дан куб  $ABCD A_1 B_1 C_1 D_1$ . Сделайте рисунок и :
  - а) назовите прямую пересечения плоскостей  $(A_1 B_1 C_1)$  и  $(BB_1 C_1)$ ;
  - б) изобразите плоскость, содержащую прямую  $BB_1$  и точку  $D$ .
2. Прямые  $a$  и  $v$  пересекаются в точке  $O$ . Всякая ли прямая, пересекающая прямую  $a$  в точке  $A$ , отличной от точки  $O$ , пересекает прямую  $v$ . Сделайте рисунок.
3. Прямая  $v$  лежит в плоскости  $\beta$ , а прямая  $c$  пересекает эту плоскость в точке, не принадлежащей прямой  $v$ . Докажите, что прямые  $v$  и  $c$  не пересекаются.

#### Вариант 10.

1. Дан куб  $ABCD A_1 B_1 C_1 D_1$ . Точка  $L$  принадлежит прямой  $D_1 C_1$ , точка  $T$  принадлежит прямой  $CC_1$ . Сделайте рисунок и назовите:
  - а) точку пересечения прямой  $LT$  и плоскости  $(ABC)$ ;
  - б) прямую пересечения плоскостей  $(B_1 LT)$  и  $(A_1 B_1 C_1)$ .
2. Через середины сторон треугольника проведена плоскость. Совпадает ли она с плоскостью треугольника?
3. Три плоскости, взятые попарно, пересекаются по прямым  $a$ ,  $v$  и  $c$ . Докажите, что если все три плоскости имеют общую точку  $M$ , то прямые  $a$ ,  $v$  и  $c$  пересекаются в этой точке.

#### 4.32.2 Время на выполнение: 45 мин.

#### 4.32.3 Критерии оценки

Оценка «отлично» выставляется студенту, если верно выполнены 3 задания  
 Оценка «хорошо» выставляется студенту, если верно выполнены 2 задания  
 Оценка «удовлетворительно» выставляется студенту, если верно выполнено 1 задание  
 Оценка «неудовлетворительно» выставляется студенту, если не выполнено ни одного задания

#### 4.33. Практическая работа № 26.

##### 4.33.1. Текст работы

##### Вариант № 1.

1. Отрезок  $AB$ , равный 5 см, не имеет общих точек с плоскостью. Прямые  $AC$  и  $BD$ , перпендикулярные этой плоскости, пересекают её в точках  $C$  и  $D$  соответственно. Найти  $BD$ , если  $CD = 3$  см,  $AC = 17$  см,  $BD$  меньше  $AC$ .
2. Из данной точки к плоскости проведены две наклонные, разность длин которых равна 6см. Их проекции на эту плоскость соответственно равны 27см и 15см. Найти расстояние от точки до плоскости.

3. Из вершины прямого угла прямоугольного треугольника с катетами 6 см и 8 см восстановлен перпендикуляр длиной 12 см. Найти расстояние от этого перпендикуляра до гипотенузы.

#### Вариант № 2.

1. Отрезок МН не имеет общих точек с плоскостью. Прямые МР и НО, перпендикулярные этой плоскости, пересекают её в точках Р и О соответственно,  $MP = 12$  дм,  $HO = 24$  дм,  $PO = 5$  дм. Найти МН.
2. Из точки А к плоскости проведены наклонные АВ и АС, длины которых относятся как 5 : 8. Найти расстояние от точки А до плоскости, если проекции наклонных на эту плоскость соответственно равны 7 см и 32 см.
3. Из вершины С прямоугольника ABCD проведён перпендикуляр к плоскости этого прямоугольника. Найти расстояние от точки К до стороны AD, если  $CD = 4$  см и  $CK = 3$  см.

#### Вариант № 3.

1. Прямые АВ и СЕ перпендикулярны некоторой плоскости и пересекают её в точках В и Е соответственно. Найти АС, если  $AB = 9$  м,  $CE = 15$  м,  $BE = 8$  м.
2. Из некоторой точки А проведены к данной плоскости наклонные АВ и АС. Найдите расстояние от точки А до плоскости, если  $AB = 20$  см,  $AC = 15$  см, а длины проекций АВ и АС на плоскость относятся как 16 : 9.
3. В треугольнике ABC катет  $AB = 3$  см, угол В – прямой. Из вершины А к плоскости восстановлен перпендикуляр АМ. Найти расстояние от точки М до стороны ВС, если  $AM = 4$  см.

#### Вариант № 4.

1. Через концы отрезка МН проведены прямые, перпендикулярные некоторой плоскости и пересекающие её в точках К и Т соответственно. Найти МН, если  $KT = 5$  см,  $MK = 4$  см,  $HT = 6$  см.
2. Из точки А к плоскости проведены наклонные АВ и АС. Найдите расстояние от точки А до плоскости, если  $AB : AC = 13 : 15$ , а длины проекций на плоскость равны 5 см и 9 см.
3. Из вершины С прямоугольника ABCD проведён перпендикуляр к плоскости этого прямоугольника. Найти расстояние от точки К до стороны AD, если  $CD = 4$  см и  $CK = 3$  см.

#### Вариант № 5.

1. Через точки Р и Q прямой PQ проведены прямые, перпендикулярные к плоскости  $\alpha$  и пересекающие её соответственно в точках Р1 и Q1. Найти Р1Q1, если  $PQ = 15$  см,  $PP_1 = 21,5$  см,  $QQ_1 = 33,5$  см.
2. Из точки, не принадлежащей данной плоскости, проведены к ней две наклонные, сумма длин которых равна 28 см. Проекция этих наклонных на плоскость равны 6 см и 8 см. Найти длины наклонных.
3. Из вершины прямого угла прямоугольного треугольника с катетами 6 см и 8 см восстановлен перпендикуляр длиной 12 см. Найти расстояние от этого перпендикуляра до гипотенузы

#### Вариант № 6.

1. Концы отрезка длиной 50 см отстоят от плоскости на 30 см и 44 см. Найти проекцию этого отрезка на плоскость.
2. Из точки, не принадлежащей данной плоскости, проведены к ней две наклонные, равные 10 дм и 18 дм. Сумма длин их проекций на плоскость равна 16 дм. Найти проекцию каждой из наклонных.



3. Диагонали квадрата, сторона которого равна 6 см, пересекаются в точке  $O$ , из которой проведён перпендикуляр  $OM$  к плоскости квадрата. Найти расстояние от точки  $M$  до стороны квадрата, если  $OM = 4$  см.

**Вариант № 7.**

1. Отрезок  $AB$ , равный 5 см, не имеет общих точек с плоскостью. Прямые  $AC$  и  $BD$ , перпендикулярные этой плоскости, пересекают её в точках  $C$  и  $D$  соответственно. Найти  $BD$ , если  $CD = 3$  см,  $AC = 17$  см,  $BD$  меньше  $AC$ .
2. Из точки к плоскости проведены две наклонные длиной 4 см и 8 см. Найти расстояние от точки до плоскости, если их проекции относятся как 1 : 7.
3. Из вершины прямоугольника со сторонами 12 см и 16 см восстановлен перпендикуляр длиной 24 см. Найти расстояние от конца перпендикуляра до точки пересечения диагоналей.

**Вариант № 8.**

1. Отрезок  $AB$  не пересекает плоскость. Через точки  $A$  и  $B$  проведены прямые, перпендикулярные плоскости и пересекающие её в точках  $M$  и  $K$ . Найдите  $AB$ , если  $MK = 12$  см,  $AM = 6$  см,  $BK = 11$  см.
2. Из точки к плоскости проведены две наклонные, длины которых относятся как 5 : 6. Найти расстояние от точки до плоскости, если соответствующие проекции наклонных равны 4 см и  $3\sqrt{3}$  см.
3. Из точки  $B$ , не лежащей в плоскости, проведены к этой плоскости перпендикуляр  $BC = 12$  дм и наклонная  $BD = 13$  дм. Через точку  $D$  в плоскости проведена прямая  $a$ , перпендикулярная прямой  $BD$ . Найти расстояние от точки  $C$  до прямой  $a$ .

**Вариант № 9.**

1. Прямые  $AB$  и  $CE$  перпендикулярны некоторой плоскости и пересекают её в точках  $B$  и  $E$  соответственно. Найти  $AC$ , если  $AB = 9$  см,  $CE = 15$  см,  $BE = 8$  см.
2. Из данной точки к плоскости проведены две наклонные, разность длин которых равна 6 см. Их проекции на эту плоскость соответственно равны 27 см и 15 см. Найти расстояние от точки до плоскости.
3. Через вершину прямого угла  $C$  прямоугольного равнобедренного треугольника  $ABC$  проведена прямая  $CM$ , перпендикулярная к его плоскости. Найти расстояние от точки  $M$  до прямой  $AB$ , если  $AC = 4$  см,  $CM = 2\sqrt{7}$  см.

**Вариант № 10.**

1. Через концы отрезка  $MN$  проведены прямые, перпендикулярные некоторой плоскости и пересекающие её в точках  $K$  и  $T$  соответственно. Найти  $MN$ , если  $KT = 5$  см,  $MK = 4$  см,  $NT = 6$  см.
2. Из точки к плоскости проведены две наклонные. Известно, что разность длин наклонных равна 5 см, а их проекции равны 7 см и 18 см.
3. Диагонали квадрата, сторона которого равна 6 см, пересекаются в точке  $O$ , из которой проведён перпендикуляр  $OM$  к плоскости квадрата. Найти расстояние от точки  $M$  до стороны квадрата, если  $OM = 4$  см.

**4.33.2 Время на выполнение: 45 мин.**

**4.33.3 Критерии оценки**

Оценка «отлично» выставляется студенту, если верно выполнены 3 задания

Оценка «хорошо» выставляется студенту, если верно выполнены 2 задания

Оценка «удовлетворительно» выставляется студенту, если верно выполнено 1 задание

Оценка «неудовлетворительно» выставляется студенту, если не выполнено ни одного задания

### 4.34. Контрольная работа № 8

#### 4.34.1. Текст работы

##### Вариант 1.

1. ABCDA<sub>1</sub>B<sub>1</sub>C<sub>1</sub>D<sub>1</sub> – куб, т.М – середина AA<sub>1</sub>.
  - а) в какой точке пересекаются прямая MC и плоскость (B<sub>1</sub>BC<sub>1</sub>)?
  - б) в каких из плоскостей (ADD<sub>1</sub>), (ABB<sub>1</sub>), (ABD), (MD<sub>1</sub>C<sub>1</sub>) лежит прямая MD<sub>1</sub>?
2. Плоскость, параллельная стороне АВ треугольника ABC, пересекает его стороны в точках М и К, т.М – середина AC, МК = 10 см. Найти АВ.
3. Через конец М отрезка MN проведена плоскость α. Через конец N и точку К этого отрезка проведены параллельные прямые, пересекающие α в точках N<sub>1</sub> и K<sub>1</sub>. МК = 3 см, МК<sub>1</sub>: K<sub>1</sub>N<sub>1</sub> = 6 : 5. Найти MN.
4. Из вершины прямого угла прямоугольного треугольника с катетами 6 см и 8 см восстановлен перпендикуляр длиной 12 см. Найти расстояние от конца этого перпендикуляра до середины гипотенузы.
5. ABCD – параллелограмм, BE и FD – перпендикуляры к плоскости (ABC). Докажите, что плоскости (ABE) и (DFC) параллельны.

##### Вариант 2.

1. ABCDA<sub>1</sub>B<sub>1</sub>C<sub>1</sub>D<sub>1</sub> – куб. Назовите:
  - а) плоскость, перпендикулярную плоскости (BB<sub>1</sub>C<sub>1</sub>) и проходящую через т. D;
  - б) каково взаимное расположение прямых A<sub>1</sub>C<sub>1</sub> и DD<sub>1</sub>?
2. Отрезок АВ, равный 5 см, не пересекает плоскость α. Отрезки AC и BD перпендикулярны этой плоскости и пересекают её в точках С и D. CD = 3 см, AC = 17 см. Найти длину BD.
3. Сторона AC треугольника ABC лежит в плоскости α. Через середину BA – точку М – проведена плоскость β, параллельная α и пересекающая BC в точке К. AC = 10 см. Найти МК.
4. Точка Р лежит между параллельными плоскостями α и α<sub>1</sub>. Через точку Р проведены две прямые, пересекающие плоскость α в точках А и В, а плоскость α<sub>1</sub> – в точках А<sub>1</sub> и В<sub>1</sub> соответственно. Найти АВ, если A<sub>1</sub>B<sub>1</sub> = 10 см, PA : AA<sub>1</sub> = 2 : 5.
5. В плоскости α выбраны точки А и В. С концами в этих точках проведены в одном направлении от плоскости равные и параллельные между собой отрезки AA<sub>1</sub> и BB<sub>1</sub>. Докажите, что A<sub>1</sub>B<sub>1</sub> || α

##### Вариант 3.

1. ABCDA<sub>1</sub>B<sub>1</sub>C<sub>1</sub>D<sub>1</sub> – куб. α – плоскость грани A<sub>1</sub>B<sub>1</sub>C<sub>1</sub>D<sub>1</sub>, β – плоскость, проходящая через прямую АВ<sub>1</sub> и точку С. Назовите:
  - а) плоскость, параллельную плоскости α;
  - б) прямую, параллельную плоскости β.
2. Даны две параллельные прямые и точки А и В на одной из них. Через эти точки проведены параллельные плоскости, пересекающие вторую прямую в точках К и М. Найдите длину отрезка KM, если АВ = 15 см.
3. Отрезок AM перпендикулярен плоскости прямоугольника ABCD. Угол между прямой MC и плоскостью прямоугольника равен 30°. AD =  $\sqrt{2}$  см, CD = 2 см. Найдите AM.
4. Треугольники ABC и DBC не лежат в одной плоскости и имеют общую сторону. Точки М, Н и К – середины сторон BD, CD и AC. АВ пересекает (МКН) в точке Р. ВС = 8 см. Найдите РК.
5. ABCD – квадрат. Отрезок MD перпендикулярен плоскости (ABC). Найдите угол между прямыми MB и AC.

##### Вариант 4.

1. ABCDA<sub>1</sub>B<sub>1</sub>C<sub>1</sub>D<sub>1</sub> – куб. Назовите:
  - а) прямые, параллельные плоскости (AA<sub>1</sub>D<sub>1</sub>D);
  - б) две пары скрещивающихся прямых.

- Из точки к плоскости проведены перпендикуляр и наклонная. Длина перпендикуляра 20 см, длина наклонной 29 см. Найдите длину проекции наклонной.
- Через концы отрезка АВ и его середину – точку О – проведены параллельные прямые, пересекающие некоторую плоскость в точках А1, В1 и О1 соответственно. АА1 = 3,4 м, ВВ1 = 5,6 м. Найдите ОО1.
- Треугольники АВС и МВС – правильные.  $BC = 2\sqrt{3}$  см, плоскости (АВС) и (МВС) перпендикулярны. Найдите расстояние от точки М до точки С.
- Прямая ЕF, не лежащая в плоскости прямоугольника АВСD, параллельна прямой ВС. Докажите, что прямые ЕF и АD параллельны

#### Вариант 5.

- АВСDА1В1С1D1 – куб,  $\beta$  – плоскость, проходящая через прямую АА1 и точку В. Назовите: а) прямые, принадлежащие  $\beta$  и не принадлежащие ей;  
б) прямую, пересекающую прямую АВ1 и не принадлежащую плоскости  $\beta$ .
- Даны две параллельные плоскости. Через точки М и К, принадлежащие одной из них, проведены параллельные прямые, пересекающие вторую плоскость в точках М1 и К1. МК = 8,8 см. Найдите М1К1.
- Треугольники АВС и DBC не лежат в одной плоскости и имеют общую сторону. Точки М, Н и К – середины соответственно ВD, CD и АС, плоскость (МКН) пересекает АВ в точке Р. Докажите, что РН и МК пересекаются и точкой пересечения делятся пополам.
- Из точки, не принадлежащей плоскости, проведены две наклонные длиной 10 дм и 18 дм. Сумма длин их проекций равна 16 дм. Найдите проекцию каждой из наклонных.
- Треугольник АВС – равнобедренный, АВ = АС, точка М – середина ВС, прямая МК перпендикулярна плоскости (АВС). Найдите угол между прямыми АК и ВС.

#### Вариант 6.

- АВСDА1В1С1D1 – куб. Назовите:  
а) точку пересечения прямой АD и плоскости (D1C1);  
б) прямую пересечения плоскостей (D1C1) и (ADD1).
- Плоскость, параллельная основанию трапеции, пересекает её боковые стороны АВ и CD в точках М и К. AD = 10 см, ВС = 6 см. Найдите МК, если т.М – середина АВ.
- Из вершины прямоугольника со сторонами 12 см и 16 см восстановлен перпендикуляр длиной 24 см. Найдите расстояние от конца перпендикуляра до точки пересечения диагоналей.
- Из точки Р к плоскости  $\alpha$  проведены наклонные РМ и РК и перпендикуляр РН. РМ = 13 см, РК = 20 см. Проекция РМ меньше проекции РК на 1 см. Найдите РН.
- Из точки О пересечения диагоналей квадрата АВСD восстановлен перпендикуляр к его плоскости ОН. Точка Н соединена с вершиной В квадрата. Найти угол между прямыми ВН и АС.

#### Вариант 7.

- АВСDА1В1С1D1 – куб. Назовите:  
а) плоскость, перпендикулярную плоскости (СC1D1D) и проходящую через т.В;  
б) каково взаимное расположение прямых АА1 и ВD?
- Отрезок МН не пересекает плоскость  $\alpha$ . МР и НО – перпендикуляры к плоскости. МР = 12 см, РО = 5 см, НО = 24 см. Найдите МН.
- Сторона АВ треугольника АВС лежит в плоскости  $\alpha$ . Через середину АС – точку Р – проведена плоскость  $\beta$ , параллельная  $\alpha$  и пересекающая ВС в т.Е. РЕ = 7 см. Найдите АВ.
- В треугольнике АВС: АС = ВС = 10 см,  $\angle B = 30^\circ$ . ВК – перпендикуляр к плоскости (АВС). ВК = 5 см. Найдите расстояние от т.К до прямой АС.
- Точка О не лежит в плоскости ромба АВСD. Докажите, что прямая, проходящая через середины отрезков ОВ и ОС, параллельна прямой АD.

#### Вариант 8.

1. ABCDA<sub>1</sub>B<sub>1</sub>C<sub>1</sub>D<sub>1</sub> – куб,  $\alpha$  – плоскость грани AA<sub>1</sub>B<sub>1</sub>B,  $\beta$  – плоскость, проходящая через точки B, B<sub>1</sub> и D. Назовите:
  - а) плоскость, параллельную плоскости  $\alpha$ ;
  - б) прямые, параллельные плоскости  $\beta$ .
2. Из т.А к плоскости проведена наклонная, длиной 16 м и составляющая угол 30° с этой плоскостью. Найдите расстояние от т.А до плоскости.
3. В параллелограмме ABCD AB = 20см,  $\angle BAD = 45^\circ$ , BM – перпендикуляр к (ABC). Угол между BM и (ABC) равен 60°. Найдите расстояние от т.М до (ABC).
4. Из точек C и D, лежащих в двух перпендикулярных плоскостях, опущены перпендикуляры CC<sub>1</sub> и DD<sub>1</sub> на прямую пересечения плоскостей. CC<sub>1</sub> = 12см, DD<sub>1</sub> = 4см, C<sub>1</sub>D<sub>1</sub> = 3см. Найдите CD.
5. Прямые a и b пересекаются в точке O. Прямые c и d, не проходящие через точку O, пересекают каждую из прямых a и b. Докажите, что прямые c и d лежат в одной плоскости.

#### Вариант 9.

1. ABCDA<sub>1</sub>B<sub>1</sub>C<sub>1</sub>D<sub>1</sub> – куб,  $\alpha$  – плоскость, проходящая через точки A<sub>1</sub>, B и D. Назовите:
  - а) точки, принадлежащие  $\alpha$  и не принадлежащие ей;
  - б) прямые, пересекающие  $\alpha$  и не пересекающие её.
2. Лестница, длиной 5м, прислонена к стене. Её нижний конец отстоит от стены на 3м. На какой высоте находится второй конец лестницы?.
3. Плоскость  $\alpha$  пересекает боковые стороны AB и CD трапеции ABCD в точках M и K. Докажите, что  $\alpha \parallel AD$ , если M и K – середины боковых сторон.
4. Через вершину K треугольника НКР проведена прямая KM, перпендикулярная плоскости треугольника. KM = 15м, HP = 12м, НК = РК = 10м. Найдите расстояние от т.М до прямой HP.
5. Параллельные прямые a и b пересекают параллельные плоскости  $\alpha$  и  $\beta$  в точках A, A<sub>1</sub>, B и B<sub>1</sub>. Докажите, что AB = A<sub>1</sub>B<sub>1</sub>.

#### Вариант 10.

1. ABCDA<sub>1</sub>B<sub>1</sub>C<sub>1</sub>D<sub>1</sub> – куб. Назовите:
  - а) прямые, параллельные прямой A<sub>1</sub>B<sub>1</sub>;
  - б) прямые, параллельные плоскости грани CC<sub>1</sub>D<sub>1</sub>D.
2. Прямые AB и CD перпендикулярны некоторой плоскости и пересекают её в точках B и D. Найдите AC, если AB = 9см, CD = 15см, BD = 8см.
3. Дан треугольник ABC. Плоскость, параллельная BC, пересекает AB в точке P, а AC в точке Q. Точка P делит AB в отношении 3 : 5, считая от т.А. BC = 12см. Найдите PQ.
4. ME – перпендикуляр к плоскости прямоугольного треугольника HPE с гипотенузой HE. EP = 5см, расстояние от т. M до прямой PH равно 10см. Найдите расстояние от т.М до плоскости (HPE).
5. Диагональ и сторона трапеции параллельны плоскости  $\alpha$ . Как расположены плоскость  $\alpha$  и плоскость, в которой лежит трапеция?

#### 4.34.2 Время на выполнение: 90 мин.

#### 4.34.3 Критерии оценки

Оценка «отлично» выставляется студенту, если верно выполнены 5 заданий

Оценка «хорошо» выставляется студенту, если верно выполнены 4 задания

Оценка «удовлетворительно» выставляется студенту, если верно выполнено 3 задания

Оценка «неудовлетворительно» выставляется студенту, если выполнено менее 3 заданий

#### 4.35. Практическая работа № 27

##### 4.35.1. Текст работы

##### Вариант № 1.

В правильной треугольной призме  $ABCA_1B_1C_1$  проведено сечение через вершину  $C_1$  и ребро  $AB$ . Найти периметр сечения, если сторона основания равна 24 см, а боковое ребро – 10 см.

**Вариант № 2.**

Высота прямой призмы 10 см, а её основанием является прямоугольник, стороны которого равны 6 см и 8 см. Найти площадь диагонального сечения.

**Вариант № 3.**

Основание прямой четырёхугольной призмы – квадрат со стороной 10 см. Высота призмы 12 см. Диагональное сечение разбивает данную призму на две треугольные призмы. Найти площадь боковой поверхности треугольной призмы.

**Вариант № 4.**

В правильной треугольной призме длины всех рёбер равны 2 см. Найти площадь сечения, проходящего через боковое ребро и середину противоположной стороны основания.

**Вариант № 5.**

В правильной четырёхугольной призме расстояние от вершины верхнего основания до середины диагонали нижнего основания 10 см. Высота призмы 6 см. Найти длины всех рёбер призмы.

**Вариант № 6.**

Основанием прямой призмы является треугольник, стороны которого равны 10 см, 10 см и 12 см. Диагональ меньшей боковой грани составляет с основанием угол  $60^\circ$ . Найти объём призмы.

**Вариант № 7.**

В прямой призме  $ABCA_1B_1C_1$  угол  $BAC$  равен  $30^\circ$ , угол  $ACB_1$  – прямой,  $AB = 8$  см,  $CC_1 = 5$  см. Найти площадь боковой поверхности призмы.

**Вариант № 8.**

В правильной треугольной призме  $ABCA_1B_1C_1$  плоскость  $ACB_1$  составляет угол  $45^\circ$  с плоскостью основания. Найти объём призмы, если её высота равна 2 см.

**Вариант № 9.**

Основанием прямой призмы  $ABCA_1B_1C_1$  является равнобедренный треугольник  $ABC$  с основанием  $AB$ .  $AC = 4$  см, угол  $C$  равен  $120^\circ$ , боковое ребро  $AA_1$  равно 8 см. Найти площадь боковой поверхности призмы.

**Вариант № 10.**

Основанием прямой треугольной призмы является прямоугольный треугольник с катетами 0,7 см и 2,4 см. Боковое ребро призмы равно 10 см. Найти площадь полной поверхности призмы.

**4.35.2 Время на выполнение: 20 мин.**

**4.35.3 Критерии оценки**

Оценка «отлично» выставляется студенту, если задача решена верно

Оценка «хорошо» выставляется студенту, если при выполнении задания допущена арифметическая ошибка, но ход решения верен

Оценка «удовлетворительно» выставляется студенту, если верно выполнен чертёж к задаче, ход решения верен, но допущена ошибка в применении одного из фактов планиметрии

Оценка «неудовлетворительно» выставляется студенту, если задача не решена

**4.36. Практическая работа № 28.**

**4.36.1. Текст работы**

**Вариант №1.**

Боковое ребро и высота правильной четырёхугольной пирамиды равны соответственно  $\sqrt{34}$  и 1 см. Найти площадь боковой поверхности пирамиды.

**Вариант №2.**

Боковое ребро и высота правильной треугольной пирамиды равны соответственно  $3\sqrt{2}$  и  $\sqrt{6}$  см. Найти площадь боковой поверхности пирамиды.

**Вариант №3.**

В правильной треугольной пирамиде сторона основания равна 4см, а высота 6см. Найти площадь поверхности пирамиды.

**Вариант №4.**

В правильной четырёхугольной пирамиде сторона основания равна 5см, а высота 7см. Найти площадь полной поверхности пирамиды.

**Вариант №5.**

Высота правильной треугольной пирамиды равна  $6\sqrt{3}$  см, а сторона основания 4см. Найти объём пирамиды.

**Вариант №6.**

Найти высоту правильной треугольной пирамиды, если сторона её основания равна 9см, а боковое ребро равно 6см.

**Вариант №7.**

Сторона основания правильной треугольной пирамиды равна 6см, а боковое ребро составляет с плоскостью основания угол  $45^\circ$ . Найти объём пирамиды.

**Вариант №8.**

Высота правильной треугольной пирамиды равна  $2\sqrt{3}$  см, а боковое ребро составляет с плоскостью основания угол  $45^\circ$ . Найти объём пирамиды.

**Вариант №9.**

Боковое ребро правильной треугольной пирамиды 4см и образует с плоскостью основания угол  $30^\circ$ . Найти площадь основания пирамиды.

**Вариант №10.**

Найти высоту правильной четырёхугольной пирамиды, если сторона её основания 8см и боковое ребро 6см.

**Вариант №11.**

Высота правильной четырёхугольной пирамиды 7см, а сторона основания 8см. Найти боковое ребро.

**Вариант №12.**

Основанием пирамиды служит прямоугольник со сторонами 8см и 24см. Каждое из боковых рёбер равно 25см. Найти объём пирамиды.

**Вариант №13.**

В правильной четырёхугольной пирамиде высота 3см, боковое ребро 5см. Найти объём пирамиды.

**4.36.2 Время на выполнение: 30 мин.**

**4.36.3 Критерии оценки**

Оценка «отлично» выставляется студенту, если задача решена верно

Оценка «хорошо» выставляется студенту, если при выполнении задания допущена арифметическая ошибка, но ход решения верен

Оценка «удовлетворительно» выставляется студенту, если верно выполнен чертёж к задаче, ход решения верен, но допущена ошибка в применении одного из фактов планиметрии

Оценка «неудовлетворительно» выставляется студенту, если задача не решена

**4.37. Практическая работа № 29**

**4.37.1. Текст работы**

**Вариант № 1.**

Прямоугольник, стороны которого 4см и 6см, вращается вокруг меньшей стороны. Найти площадь полной поверхности тела вращения.

**Вариант № 2.**

Радиус основания цилиндра 5см, образующая 9см. Найти площадь осевого сечения.

**Вариант № 3.**

Осевое сечение цилиндра – квадрат, сторона которого  $3\sqrt{2}$  см. Найти площадь полной поверхности цилиндра.

**Вариант № 4.**

Площадь осевого сечения цилиндра  $6\sqrt{\pi}$  см<sup>2</sup>, площадь основания 25см<sup>2</sup>. Найти высоту цилиндра.

**Вариант № 5.**

Площадь боковой поверхности цилиндра  $24\pi$  см<sup>2</sup>, объём 48л см<sup>3</sup>. Найти высоту цилиндра.

**Вариант № 6.**

Прямоугольник, стороны которого 10см и 6см, вращается вокруг большей стороны. Найти объём полученного тела.

**Вариант № 7.**

Диагональ осевого сечения цилиндра, равная  $4\sqrt{2}$  см, образует с плоскостью основания угол 45°. Найти площадь боковой поверхности цилиндра.

**Вариант № 8.**

Осевое сечение цилиндра – квадрат, диагональ которого 20см. Найти радиус основания цилиндра.

**Вариант № 9.**

Площадь боковой поверхности цилиндра  $15\pi$  см<sup>2</sup>. Найти площадь осевого сечения.

**Вариант № 10.**

Объём цилиндра  $8\pi\sqrt{5}$  см<sup>3</sup>, высота  $2\sqrt{5}$  см. найти диагональ осевого сечения.

**4.37.2 Время на выполнение: 20 мин.****4.37.3 Критерии оценки**

Оценка «отлично» выставляется студенту, если задача решена верно

Оценка «хорошо» выставляется студенту, если при выполнении задания допущена арифметическая ошибка, но ход решения верен

Оценка «удовлетворительно» выставляется студенту, если верно выполнен чертеж к задаче, ход решения верен, но допущена ошибка в применении одного из фактов планиметрии

Оценка «неудовлетворительно» выставляется студенту, если задача не решена

**4.38. Практическая работа № 30.****4.38.1. Текст работы****Вариант № 1**

Образующая конуса 25см, радиус основания 7см. Найти объём конуса.

**Вариант № 2**

Радиус основания конуса 14см. Найти площадь сечения, проведённого перпендикулярно его оси через её середину.

**Вариант № 3**

Прямоугольный треугольник, гипотенуза которого 17см, а один из катетов 8см, вращается вокруг этого катета. Найти площадь поверхности тела вращения.

**Вариант № 4**

Образующая конуса наклонена к плоскости основания под углом 30°, высота 12см. Найти площадь поверхности конуса.

**Вариант № 5**

Образующая конуса  $2\sqrt{3}$  см, угол при вершине осевого сечения 120°. Найти площадь основания конуса.

**Вариант № 6**

Высота конуса 4см, радиус основания 3см. Найти площадь полной поверхности конуса.

**Вариант № 7**

Образующая конуса 4см, площадь основания  $\frac{16}{\pi}$  см<sup>2</sup>. Найти площадь боковой поверхности.

**Вариант № 8**

Образующая конуса равна  $\frac{6}{\sqrt{5}}$  см и составляет с плоскостью основания угол 60°. Найти

площадь полной поверхности конуса.

**Вариант № 9**

Угол при вершине осевого сечения конуса 60°, образующая равна 2см. Найти площадь полной поверхности конуса.

**Вариант № 10**

Угол при основании осевого сечения конуса 60°, высота 3см. Найти объём конуса.

**4.38.2 Время на выполнение: 30 мин.**

**4.38.3 Критерии оценки**

Оценка «отлично» выставляется студенту, если задача решена верно

Оценка «хорошо» выставляется студенту, если при выполнении задания допущена арифметическая ошибка, но ход решения верен

Оценка «удовлетворительно» выставляется студенту, если верно выполнен чертеж к задаче, ход решения верен, но допущена ошибка в применении одного из фактов планиметрии

Оценка «неудовлетворительно» выставляется студенту, если задача не решена

**4.39. Контрольная работа № 9**

**4.39.1. Текст работы**

**Вариант № 1**

1. Основание прямоугольного параллелепипеда – прямоугольник со стороной 4см и диагональю 5см. Высота параллелепипеда 6см. Найти площадь полной поверхности.
2. В правильной четырёхугольной пирамиде сторона основания 6см, а боковое ребро 5см. Найти ребро пирамиды.
3. Диагональ прямоугольника 18см. Она составляет с его стороной угол 30°. Прямоугольник вращается вокруг большей стороны. Найти высоту и площадь основания тела вращения.
4. Осевое сечение конуса – равнобедренный прямоугольный треугольник с гипотенузой 12см. Найти площадь полной поверхности конуса.
5. Площадь большого круга шара равна 1. Найдите площадь поверхности шара.

**Вариант № 2**

1. Основанием прямой четырёхугольной призмы является ромб, диагонали которого 1,6дм и 3дм, боковое ребро 10дм. Найти объём призмы.
2. В правильной четырёхугольной пирамиде сторона основания 5см, высота 7см. Найти площадь полной поверхности пирамиды.
3. Площадь боковой поверхности цилиндра в 2 раза больше площади основания. Площадь полной поверхности равна 500л. Найти высоту и радиус основания цилиндра.
4. Образующая конуса 8см, она наклонена к плоскости основания под углом 30°. Найти площадь полной поверхности конуса.
5. Осевое сечение конуса – правильный треугольник. Вокруг конуса описана сфера. Найти её площадь, если радиус основания конуса равен  $2\sqrt{3}$  см.

**Вариант № 3**

1. Основанием прямой призмы является треугольник со сторонами 15см, 15см и 24см. Боковое ребро – 8см. Найти площадь полной поверхности призмы.



2. В правильной четырёхугольной пирамиде боковое ребро равно 8 см и наклонено к плоскости основания под углом  $60^\circ$ . Найти объём пирамиды.
3. Развёрткой боковой поверхности цилиндра служит прямоугольник ABCD,  $AC = 8$  см,  $\angle CAD = 30^\circ$ . Найти площадь полной поверхности цилиндра, если его высота равна AD.
4. Прямоугольный треугольник с катетом 8 см и прилежащим к нему углом  $30^\circ$ , вращается вокруг этого катета. Найти объём полученного тела.
5. Куб вписан в шар радиуса  $10\sqrt{3}$ . Найдите объём куба.

#### Вариант № 4

1. Основанием прямой призмы является треугольник со сторонами 10 см, 10 см и 16 см, боковое ребро 10 см. Найти площадь полной поверхности призмы.
2. В правильной треугольной пирамиде сторона основания  $4\sqrt{3}$  см, боковое ребро 5 см. Найти объём пирамиды.
3. Прямоугольник, диагональ которого 25 см, а одна из сторон 20 см, вращается вокруг меньшей стороны. Найти высоту и площадь основания полученного тела.
4. Осевое сечение конуса – равнобедренный треугольник с углом  $120^\circ$  и равными сторонами по 16 см. Найти площадь полной поверхности конуса.
5. Радиусы двух шаров равны 21 и 28. Найдите радиус шара, площадь поверхности которого равна сумме площадей их поверхностей.

#### Вариант № 5

1. Основанием прямой призмы является равнобедренный треугольник с боковой стороной 4 см и углом  $120^\circ$ . Боковое ребро 8 см. Найти объём призмы.
2. В правильной треугольной пирамиде сторона основания 4 см, а высота 6 см. Найти площадь полной поверхности пирамиды.
3. Развёрткой боковой поверхности цилиндра является прямоугольник ABCD,  $AC = 4$  см,  $\angle CAD = 30^\circ$ . Найти площадь полной поверхности цилиндра, если его высота равна CD.
4. Длина образующей конуса 24 см. Угол между образующей и плоскостью основания  $60^\circ$ . Найти площадь боковой поверхности конуса.
5. Осевое сечение конуса – правильный треугольник. В этот конус вписана сфера. Найти её объём, если образующая конуса 3 см.

#### Вариант № 6

1. Основанием прямой призмы служит прямоугольный треугольник с катетами 0,7 см и 2,4 см. Боковое ребро 10 см. Найти объём призмы.
2. Основанием пирамиды служит ромб, диагонали которого 8 см и 6 см, высота пирамиды 1 см. Все двугранные углы при основании равны. Найти площадь полной поверхности пирамиды.
3. Радиус основания цилиндра в 3 раза меньше высоты, а полная поверхность равна  $288\pi$ . Найти высоту и радиус основания цилиндра.
4. Угол между образующей и плоскостью основания конуса  $60^\circ$ . Радиус основания 3 см. Найти площадь боковой поверхности конуса.
5. Объём шара равен  $18432\pi$ . Найдите площадь его поверхности.

#### Вариант № 7.

1. В прямой призме ABCA<sub>1</sub>B<sub>1</sub>C<sub>1</sub> угол BAC равен  $30^\circ$ , угол ACB<sub>1</sub> – прямой, AB = 8 см, CC<sub>1</sub> = 5 см. Найти площадь боковой поверхности призмы.
2. Сторона основания правильной треугольной пирамиды равна 6 см, а боковое ребро составляет с плоскостью основания угол  $45^\circ$ . Найти объём пирамиды.
3. Прямоугольник, стороны которого 10 см и 6 см, вращается вокруг большей стороны. Найти объём полученного тела.
4. Высота конуса 4 см, радиус основания 3 см. Найти площадь полной поверхности конуса.

5. Во сколько раз увеличится объем шара, если его радиус увеличить в пятнадцать раз?

**Вариант № 8.**

1. В правильной треугольной призме  $ABCA_1B_1C_1$  плоскость  $ACB_1$  составляет угол  $45^\circ$  с плоскостью основания. Найти объём призмы, если её высота равна 2 см.
2. В правильной четырёхугольной пирамиде высота 3 см, боковое ребро 5 см. Найти объём пирамиды.
3. Диагональ осевого сечения цилиндра, равная  $4\sqrt{2}$  см, образует с плоскостью основания угол  $45^\circ$ . Найти площадь боковой поверхности цилиндра.
4. Образующая конуса 4 см, площадь основания  $\frac{16}{\pi}$  см<sup>2</sup>. Найти площадь боковой поверхности.
5. Около куба с ребром  $\sqrt{192}$  описан шар. Найдите объём этого шара.

**Вариант № 9.**

1. Основанием прямой призмы  $ABCA_1B_1C_1$  является равнобедренный треугольник  $ABC$  с основанием  $AB$ .  $AC = 4$  см, угол  $C$  равен  $120^\circ$ , боковое ребро  $AA_1$  равно 8 см. Найти площадь боковой поверхности призмы.
2. Боковое ребро правильной треугольной пирамиды 4 см и образует с плоскостью основания угол  $30^\circ$ . Найти площадь основания пирамиды.
3. Осевое сечение цилиндра – квадрат, диагональ которого 20 см. Найти радиус основания цилиндра.

4. Образующая конуса  $\frac{6}{\sqrt{5}}$  см и составляет с плоскостью основания угол  $60^\circ$ . Найти площадь полной поверхности конуса.

5. Площадь большого круга шара равна 50. Найдите площадь поверхности шара.

**Вариант № 10.**

1. Основанием прямой треугольной призмы является прямоугольный треугольник с катетами 0,7 см и 2,4 см. Боковое ребро призмы равно 10 см. Найти площадь полной поверхности призмы.
2. Найти высоту правильной четырёхугольной пирамиды, если сторона её основания 8 см и боковое ребро 6 см.
3. Объём цилиндра  $8\pi\sqrt{5}$  см<sup>3</sup>, высота  $2\sqrt{5}$  см. Найти диагональ осевого сечения.
4. Угол при основании осевого сечения конуса  $60^\circ$ , высота 3 см. Найти объём конуса.
5. Около куба с ребром  $\sqrt{588}$  описан шар. Найдите объём этого шара

**4.39.2 Время на выполнение: 90 мин.**

**4.39.3 Критерии оценки**

Оценка «отлично» выставляется студенту, если верно выполнены 5 заданий

Оценка «хорошо» выставляется студенту, если верно выполнены 4 задания

Оценка «удовлетворительно» выставляется студенту, если верно выполнено 3 задания

Оценка «неудовлетворительно» выставляется студенту, если выполнено менее 3 заданий

**4.40. Практическая работа № 31.**

**4.40.1. Текст работы**

**Вариант № 1.**

1. Постройте точку, координаты которой (1; 2; 4).
2. Точка  $M$  – середина отрезка  $AB$ . Найдите длину  $AB$  и координаты т.  $C$ , если  $A(1; 2; 3)$ ,  $B(-1; 1; 1)$ .
3.  $ABCD$  – параллелограмм. Найдите координаты его четвёртой вершины, если  $A(0; 2; -3)$ ,  $B(-1; 1; 1)$ ,  $C(2; -2; -1)$ .

**Вариант № 2.**

1. Постройте точку, координаты которой (3; 4; 0).
2. Точка М – середина отрезка АВ. Найдите длину АВ и координаты т.С, если А ( 3; 4; 0), В (3; -1; 2).
3. Определите вид треугольника АВС, если А (0; 0; 2), В (0; 2; 0), С (2; 0; 0).

**Вариант № 3.**

1. Постройте точку, координаты которой (2; 0; 3).
2. Точка М – середина отрезка АВ. Найдите длину АВ и координаты т.С, если А (1; 2; 3), В (-1; 2; 1).
3. А (-2; 0; 1), В (8; -4; 9), С (-1; 2; 3). Найдите длину медианы СЕ треугольника АВС.

**Вариант № 4.**

1. Постройте точку, координаты которой (2; 3; 4).
2. Точка М – середина отрезка АВ. Найдите длину АВ и координаты т.С, если А ( 3; 4; 0), В (3; -2; 2).
3. ABCD – параллелограмм. Найдите координаты его четвёртой вершины, если А (2; 1; 3), В (-2; 1; 5), С (-1; 2; 1).

**Вариант № 5.**

1. Постройте точку, координаты которой (0; 2; 1).
2. Точка М – середина отрезка АВ. Найдите длину АВ и координаты т.С, если А ( 2; -6; 5), В (-5; 3; -7).
3. Определите вид треугольника АВС, если А (1; 3; -2), В (-4; 0; -1), С (2; -3; 2).

**Вариант № 6.**

1. Постройте точку, координаты которой (1,5; 2; 0).
2. Точка М – середина отрезка АВ. Найдите длину АВ и координаты т.С, если А ( 1; 3; -8), В (6; -5; -10).
3. Найдите периметр параллелограмма ABCD, если его вершины имеют координаты: А (2; 1; 3), В (1; 0; 7), С (-2; 1; 5), D (-1; 2; 1).

**Вариант № 7.**

1. Постройте точку, координаты которой (0; 1; 5).
3. Точка М – середина отрезка АВ. Найдите длину АВ и координаты т.С, если А ( -3; 1; -20), В (5; 1; -1).
3. ABCD – параллелограмм. Найдите координаты его четвёртой вершины, если А (1; -2; 7), В (2; 3; 5), С (-1; 3; 6).

**Вариант № 8.**

1. Постройте точку, координаты которой (3; 0; 4).
2. Точка М – середина отрезка АВ. Найдите длину АВ и координаты т.С, если А ( -5; 7; -2), В (-1; 1; 4).
3. Определите вид треугольника АВС, если А (-3; 0; 1), В (0; 4; -2), С (-1; -1; 5).

**Вариант № 9.**

1. Постройте точку, координаты которой (3; 2; 1).
2. Точка М – середина отрезка АВ. Найдите длину АВ и координаты т.С, если А ( 3; -4; 1), В (-5; -2; 3).
3. Найдите периметр параллелограмма ABCD, если его вершины имеют координаты: А (4; 2; -1), В (1; -3; 2), С (-4; 2; 1), D (-1; 7; -2).

**Вариант № 10.**

1. Постройте точку, координаты которой (4; 3; 2).
2. Точка М – середина отрезка АВ. Найдите длину АВ и координаты т.С, если А ( 5; -1; 3), В (2; -2; 4).
3. ABCD – параллелограмм. Найдите координаты его четвёртой вершины, если А (1; 4; 2), В (2; -1; 5), С (0; -2; 4).

**4.40.2 Время на выполнение: 20 мин.**

**4.40.3 Критерии оценки**

Оценка «отлично» выставляется студенту, если верно выполнены 3 задания  
 Оценка «хорошо» выставляется студенту, если верно выполнены 2 задания  
 Оценка «удовлетворительно» выставляется студенту, если верно выполнено 1 задание  
 Оценка «неудовлетворительно» выставляется студенту, если не выполнено ни одного задания

#### 4.41. Практическая работа № 32.

##### 4.41.1. Текст работы

###### Вариант № 1.

1. Дан куб  $ABCD A_1 B_1 C_1 D_1$ .  $\overrightarrow{AB} = \vec{a}$ ,  $\overrightarrow{AD} = \vec{b}$ ,  $\overrightarrow{AA_1} = \vec{c}$ . Найти разложение по этим векторам

вектора  $\overrightarrow{AC_1}$ .

2. Записать координаты вектора  $\vec{a} = 3\vec{i} + 2\vec{j} - 5\vec{k}$ .

3. Найти  $|2\vec{a} + 3\vec{b}|$ , если  $\vec{a}(1;1;-1)$ ,  $\vec{b}(3;0;-2)$ .

4. В треугольнике ABC A (1; 1; -1), B (2; 3; 1), C (3; 2; 1). Найти угол A.

5. При каких значениях  $\alpha$  векторы  $\vec{a} = \alpha\vec{i} + 3\vec{j} + 4\vec{k}$  и  $\vec{b} = 4\vec{i} + \alpha\vec{j} - 7\vec{k}$  перпендикулярны?

###### Вариант № 2.

1. Дан куб  $ABCD A_1 B_1 C_1 D_1$ .  $\overrightarrow{AB} = \vec{a}$ ,  $\overrightarrow{AD} = \vec{b}$ ,  $\overrightarrow{AA_1} = \vec{c}$ . Найти разложение по этим векторам

вектора  $\overrightarrow{AB_1}$ .

2. Записать координаты вектора  $\vec{b} = -2\vec{i} + 5\vec{j} - 0,5\vec{k}$ .

3. Даны векторы  $\vec{a}(-2;-2;1)$  и  $\vec{b}(0;-4;3)$ . Найти координаты вектора  $\vec{c} = 4\vec{a} + \frac{1}{3}\vec{b}$ .

4. Найти угол между векторами  $\vec{a}(3;5;-2)$  и  $\vec{b}(4;1;-7)$ .

5. При каких значениях m и n векторы  $\vec{a}(15;m;1)$  и  $\vec{b}(18;12;n)$  коллинеарны?

###### Вариант № 3.

1. Дан куб  $ABCD A_1 B_1 C_1 D_1$ .  $\overrightarrow{AB} = \vec{a}$ ,  $\overrightarrow{AD} = \vec{b}$ ,  $\overrightarrow{AA_1} = \vec{c}$ . Найти разложение по этим векторам

вектора  $\overrightarrow{DC_1}$ .

2. Записать координаты вектора  $\vec{c} = 2\vec{i} + 5\vec{k}$ .

3. Даны векторы  $\vec{a}(2;-6;3)$  и  $\vec{b}(-1;2;-2)$ . Найти  $|\vec{a} + \vec{b}|$ .

4. A (1; 0; -2), B (4; 3; 7), C (2; -3; 5), D (-1; 6; 0). Найти угол между векторами  $\overrightarrow{AB}$  и  $\overrightarrow{CD}$ .

5. При каких значениях  $\alpha$  векторы  $\vec{a}(\alpha;-3;2)$  и  $\vec{b}(1;2;-\alpha)$  перпендикулярны?

###### Вариант № 4.

1. Дан куб  $ABCD A_1 B_1 C_1 D_1$ .  $\overrightarrow{AB} = \vec{a}$ ,  $\overrightarrow{AD} = \vec{b}$ ,  $\overrightarrow{AA_1} = \vec{c}$ . Найти разложение по этим векторам

вектора  $\overrightarrow{D_1C}$ .

2. Записать координаты вектора  $\vec{a} = 3\vec{i} - 2\vec{j} - \vec{k}$ .

3. Найти  $|2\vec{a} + 3\vec{b}|$ , если  $\vec{a}(3;1;0)$ ,  $\vec{b}(0;1;-1)$ .

4. В треугольнике ABC A (1; 1; -1), B (2; 3; 1), C (3; 2; 1). Найти угол B.

5. При каких значениях m и n векторы  $\vec{a}(2; m; 1)$  и  $\vec{b}(4; -2; n)$  коллинеарны?

#### Вариант № 5

1. Дан куб  $ABCD A_1 B_1 C_1 D_1$ .  $\vec{AB} = \vec{a}$ ,  $\vec{AD} = \vec{b}$ ,  $\vec{AA}_1 = \vec{c}$ . Найти разложение по этим векторам

вектора  $\vec{B_1 D_1}$ .

2. Записать координаты вектора  $\vec{a} = -\vec{i} + 3\vec{k}$ .

3. A (3; 5; 7), B (-1; 4; 2), C (0; -3; 5). Найти координаты вектора  $\vec{AB} + \vec{BC}$ .

4. Найти угол между векторами  $\vec{a} = \vec{i} + \vec{j} + \vec{k}$  и  $\vec{c} = \vec{i} - \vec{j} - \vec{k}$ .

5. При каком значении m векторы  $\vec{a} = m\vec{i} - 3\vec{j} + 2\vec{k}$  и  $\vec{b} = \vec{i} + 2\vec{j} - m\vec{k}$  перпендикулярны?

#### Вариант № 6.

1. Дан куб  $ABCD A_1 B_1 C_1 D_1$ .  $\vec{AB} = \vec{a}$ ,  $\vec{AD} = \vec{b}$ ,  $\vec{AA}_1 = \vec{c}$ . Найти разложение по этим векторам

вектора  $\vec{BC_1}$ .

2. Записать координаты вектора  $\vec{a} = 2\vec{i} + \vec{j} + \vec{k}$ .

3. Даны векторы  $\vec{a}(2; -6; 3)$  и  $\vec{b}(-1; 2; -2)$ . Найти  $|\vec{a}| + |\vec{b}|$ .

4. Найти угол между векторами  $\vec{a}(0; -1; 2)$  и  $\vec{b}(1; -2; 3)$ .

5. При каких значениях m и n векторы  $\vec{a}(1; -2; m)$  и  $\vec{b}(n; 6; 3)$  коллинеарны?

#### Вариант № 7.

1. Дан куб  $ABCD A_1 B_1 C_1 D_1$ .  $\vec{AB} = \vec{a}$ ,  $\vec{AD} = \vec{b}$ ,  $\vec{AA}_1 = \vec{c}$ . Найти разложение по этим векторам

вектора  $\vec{B_1 C}$ .

2. Записать координаты вектора  $\vec{a} = 4\vec{i} + 2\vec{k}$ .

3. A (3; 5; 7), B (-1; 4; 2), C (0; -3; 5), D (6; -7; 8). Найти координаты вектора  $\vec{AC} - \vec{DC}$ .

4. В треугольнике ABC A (1; 1; -1), B (2; 3; 1), C (3; 2; 1). Найти угол C.

5. При каком значении m векторы  $\vec{a}(2; -4; m)$  и  $\vec{b}(3; -1; 5)$  перпендикулярны?

#### Вариант № 8.

1. Дан куб  $ABCD A_1 B_1 C_1 D_1$ .  $\vec{AB} = \vec{a}$ ,  $\vec{AD} = \vec{b}$ ,  $\vec{AA}_1 = \vec{c}$ . Найти разложение по этим векторам

вектора  $\vec{BC_1}$ .

2. Записать координаты вектора  $\vec{a} = -\vec{i} + 2\vec{j} + \vec{k}$ .

3. Даны векторы  $\vec{a}(2; -6; 3)$  и  $\vec{b}(-1; 2; -2)$ . Найти  $|\vec{a} - \vec{b}|$ .

4. A (1; 0; -2), B (4; 3; 7), C (2; -3; 5), D (-1; 6; 0). Найти угол между векторами  $\vec{AC}$  и  $\vec{BD}$ .

5. При каких значениях m и n векторы  $\vec{c}(m; 0; 4; -1)$  и  $\vec{b}\left(-\frac{1}{2}; n; 5\right)$  коллинеарны?

#### Вариант № 9

1. Дан куб  $ABCD A_1 B_1 C_1 D_1$ .  $\overrightarrow{AB} = \vec{a}$ ,  $\overrightarrow{AD} = \vec{b}$ ,  $\overrightarrow{AA_1} = \vec{c}$ . Найти разложение по этим векторам

вектора  $\overrightarrow{A_1 C}$ .

2. Записать координаты вектора  $\vec{a} = \vec{i} + \vec{j} - \vec{k}$ .

3. Даны векторы  $\vec{a}(-3; 0; 4)$  и  $\vec{b}(1; -2; 2)$ . Найти координаты вектора  $\vec{c} = \frac{1}{2}\vec{a} - 3\vec{b}$ .

4. Найти угол между векторами  $\vec{a}(-1; 2; -1)$  и  $\vec{b}(6; 3; -6)$ .

5. При каких значениях  $\alpha$  векторы  $\vec{a}(0; -2; 7)$  и  $\vec{b}(\alpha; 14; 4)$  перпендикулярны?

#### Вариант № 10.

1. Дан куб  $ABCD A_1 B_1 C_1 D_1$ .  $\overrightarrow{AB} = \vec{a}$ ,  $\overrightarrow{AD} = \vec{b}$ ,  $\overrightarrow{AA_1} = \vec{c}$ . Найти разложение по этим векторам

вектора  $\overrightarrow{BD_1}$ .

2. Записать координаты вектора  $\vec{a} = -2\vec{j} + \vec{k}$ .

3. Даны векторы  $\vec{a}(2; -6; 3)$  и  $\vec{b}(-1; 2; -2)$ . Найти  $|\vec{a}| - |\vec{b}|$ .

4. Найти угол между векторами  $\vec{a} = 2\vec{i} + \vec{j} - \vec{k}$  и  $\vec{c} = \vec{i} - \vec{j} + \vec{k}$ .

5. При каких значениях  $x$  и  $y$  векторы  $\vec{a}(4; 3; x)$  и  $\vec{b}(2; y; -1)$  коллинеарны?

**4.41.2 Время на выполнение: 45 мин.**

#### 4.41.3 Критерии оценки

Оценка «отлично» выставляется студенту, если верно выполнены 5 заданий

Оценка «хорошо» выставляется студенту, если верно выполнены 4 задания

Оценка «удовлетворительно» выставляется студенту, если верно выполнено 3 задания

Оценка «неудовлетворительно» выставляется студенту, если выполнено менее 3 заданий

### Контрольно-оценочные материалы для итоговой аттестации

#### Примерные задачи для подготовки к экзамену

##### Тема 1. «Развитие понятия о числе».

1.2. Найдите значение выражения  $(2\frac{3}{5} - 1, 9) \cdot 2\frac{1}{7}$ .

1.2. Найдите сумму, разность, произведение и частное комплексных чисел  $z_1 = 15 - 5i$ ,  $z_2 = 1 + 2i$ .

1.3. Решите уравнение на множестве комплексных чисел:  $z^2 - 2z + 5 = 0$

##### Тема 2. «Корни, степени и логарифмы»

2.1. Найдите значение выражения  $(\sqrt{8} - \sqrt{2})(\sqrt{8} + \sqrt{2})$ .

2.2. Найдите значение выражения  $\frac{(\sqrt[3]{14a^2})^6}{a^4}$  при  $a \neq 0$ .

2.3. Найдите значение выражения  $16^{\log_4 3}$ .

2.4. Найдите значение выражения  $\frac{\log_5 2}{\log_5 2} + \log_2 0,5$ .

**Тема 3. «Основы тригонометрии»**

3.4. Вычислите  $\operatorname{ctg} \frac{\pi}{2} + \operatorname{tg} 0 + \sin \pi$

3.5. Вычислите:  $3 \arccos \frac{\sqrt{3}}{2} - 2 \operatorname{arctg} 1$ .

3.6. Вычислите:  $2 \operatorname{arctg} \sqrt{3} + 3 \arcsin \frac{1}{2}$ .

3.4. Найдите  $\cos \alpha$ , если  $\sin \alpha = \frac{\sqrt{91}}{10}$  и  $\alpha \in (0; 0,5\pi)$ .

**Тема 4. «Функции и их свойства»**

4.1. Исследуйте функцию на чётность:  $y = 4x^4 - 9x^2 + x$ ;

4.2. Найдите область определения функции:  $y = \frac{1}{\sqrt{x^2 - 5x + 6}}$

4.3. Постройте график функции  $y = \cos\left(x - \frac{\pi}{4}\right)$

4.4. Решите графически уравнение:  $3^x = 1 - 2x$

4.5. Решите графически уравнение:  $\log_{\frac{1}{2}} x = x - 3$ .

4.6. Используя график функции  $y = f(x)$  (см. рис. ниже), определите и запишите ответ.

- а) область определения функции;
- б) множество значений функции;
- в) промежутки монотонности функции;
- г) экстремумы функции;
- д) наибольшее и наименьшее значения функции;
- е) нули функции

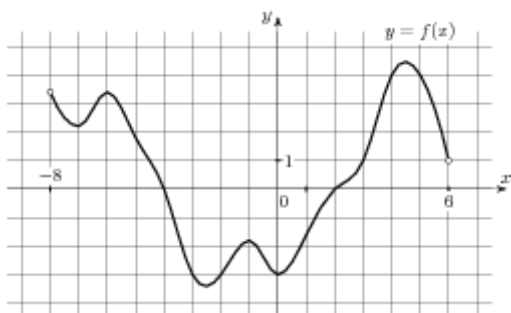

**Тема 5. «Уравнения и неравенства»**

5.3. Найдите корень уравнения  $\sqrt{40 - 5x} = 5$ .

5.4. Решите уравнение  $\sqrt{\frac{3}{19 - 7x}} = 0,2$

5.3. Решите уравнение:  $\sin 2x = \frac{\sqrt{2}}{2}$ ;

5.4. Найдите корень уравнения:  $8^{-4-x} = 512$ .

5.5. Найдите корень уравнения  $\log_5(4+x) = 2$

## Краткая инструкция для студентов

(выдается каждому студенту вместе с текстом экзаменационной работы)

На выполнение экзаменационной работы по математике дается 1,5 астрономических часа (90 минут).

При выполнении работы *разрешается* использовать собственные конспекты и непрограммируемый электронный микрокалькулятор; *запрещается* использование каких-либо электронных средств.

Экзаменационная работа состоит из 2-х частей: обязательной и дополнительной.

Обязательная часть содержит задания минимально обязательного уровня, а дополнительная часть – более сложные задания.

При выполнении большинства заданий обязательной части требуется представить ход решения и указать полученный ответ, и только в нескольких заданиях достаточно представить ответ.

При выполнении любого задания дополнительной части описывается ход решения и дается ответ.

Правильное выполнение заданий оценивается баллами.

Правильное выполнение любого задания обязательной части оценивается 1 баллом, правильное выполнение каждого задания дополнительной части – двумя или тремя баллами.

Баллы указываются в скобках около номера задания.

Если приводится неверный ответ или ответ отсутствует, ставится 0 баллов.

Баллы, полученные за все выполненные задания, суммируются.

Постарайтесь правильно выполнить как можно больше заданий и набрать как можно больше баллов.

*Перед началом работы внимательно изучите критерии оценивания и обратите внимание, что начинать работу следует с заданий обязательной части. И только после того, как Вы наберете необходимое количество баллов для удовлетворительной оценки, можете переходить к заданиям дополнительной части, чтобы повысить оценку до четырех или пяти.*

Желаем успехов!

### *Критерии оценки выполнения работы*

Оценка	Число баллов, необходимое для получения оценки
«3» (удовлетворительно)	4 - 7
«4» (хорошо)	8 – 10 (не менее одного задания из дополнительной части)
«5» (отлично)	11–15 (не менее двух заданий из дополнительной части)

## 5. 1.Экзаменационная работа. 1 семестр

### 5.1.1. Текст задания

Билет № 00 (выставляется на сайт для ознакомления студентов)



### Обязательная часть

При выполнении заданий 1-8 запишите ход решения и полученный ответ.

1. (1 балл) Найдите сумму комплексных чисел  $z_1 = 15 - 5i$  и  $z_2 = 1 + 2i$ .

$$\frac{(4\sqrt{3})^2}{16}$$

2. (1 балл) Найдите значение выражения

3. (1 балл) Найдите значение выражения  $(\log_9 81) \cdot (\log_2 64)$ .

4. (1 балл) Найдите значение выражения  $2 \cos \frac{\pi}{3} - \sin \frac{\pi}{6} + 2 \operatorname{ctg} \frac{\pi}{2}$

5. (1 балл) Найдите  $\operatorname{tg} \alpha$ , если  $\cos \alpha = \frac{2}{\sqrt{5}}$  и  $\alpha \in (1, 5\pi; 2\pi)$ .

6. (1 балл) Решите уравнение:  $\cos x = \frac{\sqrt{2}}{2}$ .

7. (1 балл) Найдите корень уравнения:  $5^{3+x} = 5$ .

8. (1 балл) Решите уравнение:  $\log_{\frac{1}{8}}(13-x) = -2$

Используя график функции  $y = f(x)$  (см. рис. ниже), определите и запишите ответ.

9. (1 балл) область определения функции.

10. (1 балл) промежутки возрастания и убывания функции.

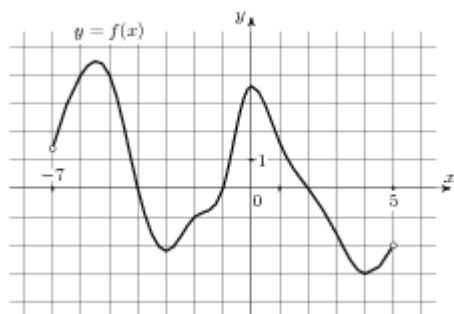

### Дополнительная часть

При выполнении заданий 11, 12 запишите ход решения и полученный ответ.

11. (2 балла) Постройте график функции  $y = \sin x + 2$ ;

12. (3 балла) Решите уравнение:  $\sqrt{x+1} = x-5$

Билет № 01 (выставляется на сайт для ознакомления студентов)

### Обязательная часть

При выполнении заданий 1-8 запишите ход решения и полученный ответ.

1. (1 балл) Найдите комплексное число  $(3 + 5i)^2$

2. (1 балл) Найдите значение выражения  $b^{\frac{1}{3}} \cdot (b^{\frac{3}{5}})^3$  при  $b = 2$ .

3. (1 балл) Найдите значение выражения  $\log_9 8, 1 + \log_9 10$ .

4. (1 балл) Найдите значение выражения  $4 \arcsin \frac{1}{2} + \arccos \frac{1}{2}$ .

5. (1 балл) Найдите значение выражения  $5 \cos(2\pi + \beta) + 2 \sin(\frac{3\pi}{2} + \beta)$ .

6. (1 балл) Решите уравнение:  $2^x + 2^{x+3} = 9$ .

7. (1 балл) Решите уравнение:  $\sqrt{2x-3} = 5$

8. (1 балл) Решите уравнение:  $3\operatorname{tg}x = \sqrt{3}$

Используя график функции  $y = f(x)$  (см. рис. ниже), определите и запишите ответ.

9. (1 балл) множество значений функции;

10. (1 балл) экстремумы функции

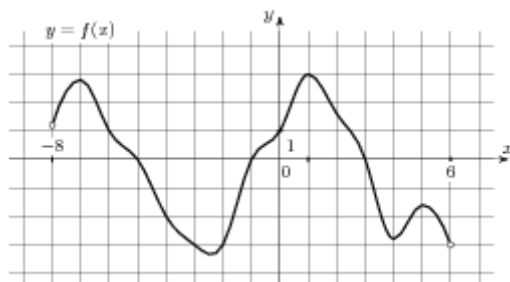

### Дополнительная часть

При выполнении заданий 11, 12 запишите ход решения и полученный ответ.

11. (2 балла) Решите графически уравнение:  $2^x = 11 - x$ ;

12. (3 балла) Решите уравнение:  $\log_4^2 x - 2\log_4 x - 3 = 0$

### БИЛЕТ №1

#### Обязательная часть

При выполнении заданий 1-8 запишите ход решения и полученный ответ.

1. (1 балл) Найдите сумму комплексных чисел  $z_1 = 0,5 - 3,2i$  и  $z_2 = 2,5 + 0,8i$

2. (1 балл) Найдите значение выражения  $(\sqrt{19} - \sqrt{3})(\sqrt{19} + \sqrt{3})$ .

3. (1 балл) Найдите значение выражения  $36^{\log_6 5}$ .

4. (1 балл) Найдите значение выражения  $4\cos\frac{\pi}{4} - 5\operatorname{tg}0$

5. (1 балл) Найдите  $\operatorname{ctg}\alpha$ , если  $\cos\alpha = \frac{1}{\sqrt{10}}$  и  $\alpha \in (\frac{3\pi}{2}; 2\pi)$ .

6. (1 балл) Решите уравнение:  $\cos x = \frac{\sqrt{3}}{2}$ .

7. (1 балл) Найдите корень уравнения:  $8^{5-x} = 512$

8. (1 балл) Решите уравнение:  $\log_{\frac{1}{3}}(4x+5) = -1$ .

Используя график функции  $y = f(x)$  (см. рис. ниже), определите и запишите ответ.

9. (1 балл) Область определения функции.

10. (1 балл) Промежутка монотонности функции.

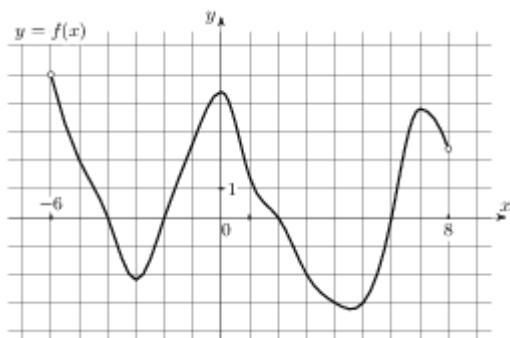

*Дополнительная часть*

При выполнении заданий 11, 12 запишите ход решения и полученный ответ.

11. (2 балла) Постройте график функции  $y = \cos x + 1$ .  
12. (3 балла) Решите уравнение:  $\sqrt{x+5} = x - 1$

**БИЛЕТ № 2**

*Обязательная часть*

При выполнении заданий 1-8 запишите ход решения и полученный ответ.

1. (1 балл) Найдите комплексное число  $(2 - 3i) + (6 - 4i)$

$$\frac{(7\sqrt{2})^2}{25}$$

2. (1 балл) Найдите значение выражения

$$\frac{3 \cos(\pi - \beta) + \sin(\frac{\pi}{2} + \beta)}{\cos(\beta + 3\pi)}$$

3. (1 балл) Найдите значение выражения

4. (1 балл) Найдите значение выражения  $5 \cdot 11^{\log_{11} 6}$ .

5. (1 балл) Найдите значение выражения  $2 \operatorname{arctg} 0 - 3 \arccos 1$ .

6. (1 балл) Решите уравнение:  $2 \sin x - 1 = 0$ .

7. (1 балл) Решите уравнение:  $2^x = \left(\frac{1}{2}\right)^{5x-6}$ .

8. (1 балл) Найти область определения функции:  $y = \sqrt{3x-15}$

Используя график функции  $y = f(x)$  (см. рис. ниже), определите и запишите ответ.

9. (1 балл) Множество значений функции

10. (1 балл) Экстремумы функции.

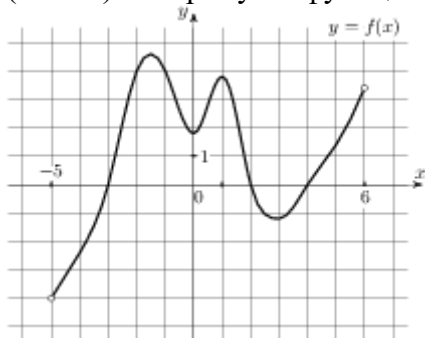

*Дополнительная часть*

При выполнении заданий 11, 12 запишите ход решения и полученный ответ.

11. (2 балла) Решите графически уравнение:  $\left(\frac{1}{2}\right)^x = x + 1$ .

12. (3 балла) Решите уравнение:  $\lg^2 x - 4 \lg x - 5 = 0$ .

**БИЛЕТ № 3**

*Обязательная часть*

При выполнении заданий 1-8 запишите ход решения и полученный ответ.

1. (1 балл) Найдите комплексное число  $(2 + 3i) - (5 - 7i)$ ;

2. (1 балл) Найдите значение выражения  $\frac{\sqrt{2,1} \cdot \sqrt{1,8}}{\sqrt{0,42}}$ .
3. (1 балл) Найдите значение выражения  $\log_8 80 - \log_8 1,25$ .
4. (1 балл) Найдите значение выражения  $2 \sin \frac{\pi}{2} - \cos \frac{\pi}{3} + \sin \frac{\pi}{6}$ .
5. (1 балл) Найдите  $\operatorname{tg} \alpha$ , если  $\sin \alpha = -\frac{3\sqrt{11}}{10}$  и  $\alpha \in (1,5\pi; 2\pi)$ .
6. (1 балл) Найдите корень уравнения  $\sqrt{2x-19} = 8$ .
7. (1 балл) Найдите корень уравнения  $3^{x-18} = \frac{1}{9}$ .
8. (1 балл) Найдите область определения функции:  $y = \frac{1}{x^2 - 16}$ .

**Используя график функции  $y = f(x)$  (см. рис. ниже), определите и запишите ответ.**

9. (1 балл) Нули функции
10. (1 балл) Наименьшее значение функции

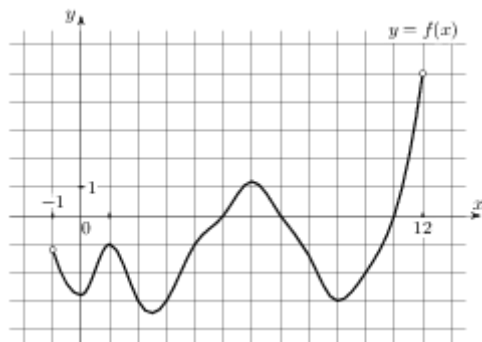

### Дополнительная часть

**При выполнении заданий 11, 12 запишите ход решения и полученный ответ.**

11. (2 балла) Решите уравнение:  $\log_4 x + \log_4 (x+6) = 2$ .
12. (3 балла) Решите уравнение:  $2 \sin^2 x - 3 \sin x + 1 = 0$

### БИЛЕТ № 4

#### Обязательная часть

**При выполнении заданий 1-8 запишите ход решения и полученный ответ.**

1. (1 балл) Найдите комплексное число  $\frac{5i}{3+2i}$ ;
2. (1 балл) Найдите значение выражения  $\frac{(\sqrt[4]{23a^2})^8}{a^4}$  при  $a \neq 0$ .
3. (1 балл) Найдите значение выражения  $(\log_3 9) \cdot (\log_7 49)$
4. (1 балл) Найдите значение выражения  $8 \operatorname{arctg} (-1) + 2 \arcsin (-1)$ .

5. (1 балл) Найдите значение выражения  $3 \cos(\pi + \beta) + 2 \sin(\frac{3\pi}{2} + \beta)$ ,  
если  $\cos \beta = -\frac{3}{5}$ .
6. (1 балл) Решите уравнение:  $\cos x = -\frac{1}{2}$ .
7. (1 балл) Найдите область определения функции:  $y = \sqrt{3x-18}$
8. (1 балл) Решите уравнение:  $\log_{\frac{1}{4}}(2x-1) = -1$ .

Используя график функции  $y = f(x)$  (см. рис. ниже), определите и запишите ответ.

9. (1 балл) Область определения функции  
10. (1 балл) Наибольшее значение функции

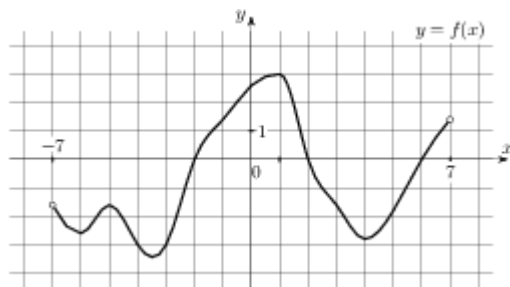

### Дополнительная часть

При выполнении заданий 11, 12 запишите ход решения и полученный ответ.

11. (2 балла) Решите графически уравнение:  $\log_3 x = 2x - 1$ .
12. (3 балла) Решите уравнение:  $\sqrt{3x-2} = 4-x$

### БИЛЕТ № 5

#### Обязательная часть

При выполнении заданий 1-8 запишите ход решения и полученный ответ.

1. (1 балл) Найдите произведение комплексных чисел  $z_1 = 1 + 2i$  и  $z_2 = 5$ .
2. (1 балл) Найдите значение выражения  $\frac{\sqrt[24]{7} \cdot \sqrt[12]{7}}{\sqrt[8]{7}}$ .
3. (1 балл) Найдите значение выражения  $\frac{\log_5 64}{\log_5 4}$ .
4. (1 балл) Найдите значение выражения  $3 \operatorname{ctg} \frac{\pi}{2} + \operatorname{tg} \pi - \sin \frac{3\pi}{2}$
5. (1 балл) Найдите  $\cos \alpha$ , если  $\sin \alpha = \frac{1}{\sqrt{26}}$  и  $\alpha \in (0, 5\pi; \pi)$ .
6. (1 балл) Решите уравнение:  $2 \sin x + \sqrt{2} = 0$
7. (1 балл) Решите уравнение:  $2^x + 3 \cdot 2^{x-3} = 44$
8. (1 балл) Решите уравнение:  $\log_7(5-x) = 2$

Используя график функции  $y = f(x)$  (см. рис. ниже), определите и запишите ответ.

9. (1 балл) Множество значений функции

10. (1 балл) Нули функции

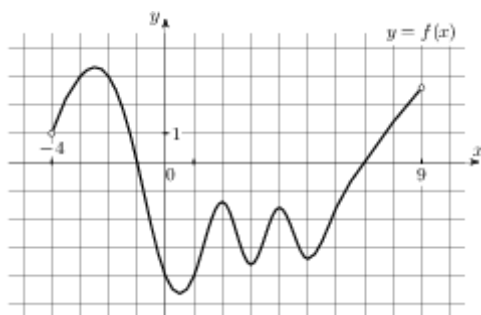

**Дополнительная часть**

При выполнении заданий 11, 12 запишите ход решения и полученный ответ.

11. (2 балла) Постройте график функции  $y = \sin\left(x - \frac{\pi}{3}\right)$ .
12. (3 балла) Решите уравнение:  $\sqrt{3-x} = 1-x$

**БИЛЕТ № 6**

**Обязательная часть**

При выполнении заданий 1-8 запишите ход решения и полученный ответ.

1. (1 балл) Решите уравнение на множестве комплексных чисел:  $z^2 - 2z + 5 = 0$
2. (1 балл) Найдите значение выражения  $27 \log_7 \sqrt[3]{7}$ .
3. (1 балл) Найдите значение выражения  $8 \arcsin\left(-\frac{\sqrt{2}}{2}\right) + 4 \arccos\left(-\frac{\sqrt{2}}{2}\right)$
4. (1 балл) Найдите значение выражения  $\frac{3 \sin(\alpha - 3\pi) - 3 \cos\left(\frac{\pi}{2} + \alpha\right)}{5 \sin(\alpha - 3\pi)}$ .
5. (1 балл) Найдите корень уравнения  $\sqrt{\frac{6}{4x-54}} = \frac{1}{7}$ .
6. (1 балл) Найдите корень уравнения  $\left(\frac{1}{3}\right)^{2x-3} = \frac{1}{9}$ .
7. (1 балл) Найдите корень уравнения  $\log_5(5-x) = \log_5 3$ .
8. (1 балл) Найдите область определения функции:  $y = \sqrt{12-3x}$

Используя график функции  $y = f(x)$  (см. рис. ниже), определите и запишите ответ.

9. (1 балл) Область определения функции
10. (1 балл) Экстремумы функции

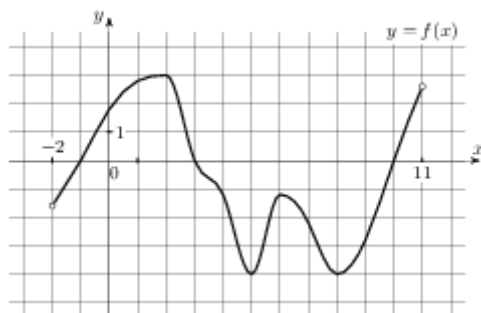

**Дополнительная часть**

При выполнении заданий 11, 12 запишите ход решения и полученный ответ.

11. (2 балла) Найдите значение выражения  $\frac{4\sqrt{x}-5}{\sqrt{x}} + \frac{5\sqrt{x}}{x}$  при  $x > 0$ .
12. (3 балла) Решите уравнение:  $tg^2 x + tg x = 0$

### БИЛЕТ № 7

#### Обязательная часть

При выполнении заданий 1-8 запишите ход решения и полученный ответ.

1. (1 балл) Найдите комплексное число  $(3 + 2i)(1 - 3i)$
2. (1 балл) Найдите значение выражения  $\frac{2 \sqrt[35]{m} \cdot \sqrt[14]{m}}{\sqrt[10]{m}}$  при  $m > 0$ .
3. (1 балл) Найдите значение выражения  $\frac{3^{\log_{13} 507}}{3^{\log_{13} 3}}$ .
4. (1 балл) Найдите значение выражения  $-\cos \frac{\pi}{4} + \sin \frac{\pi}{4} + tg \pi$
5. (1 балл) Найдите  $tg \alpha$ , если  $\sin \alpha = -\frac{2\sqrt{2}}{3}$  и  $\alpha \in (\frac{3\pi}{2}; 2\pi)$ .
6. (1 балл) Решите уравнение:  $3 tg x = \sqrt{3}$ .
7. (1 балл) Найдите корень уравнения  $\sqrt{54 - 6x} = 8$ .
8. (1 балл) Найдите корень уравнения  $\log_5(x - 6) = \log_5(12 - 2x)$ .

Используя график функции  $y = f(x)$  (см. рис. ниже), определите и запишите ответ.

9. (1 балл) Нули функции.
10. (1 балл) Промежутки возрастания и убывания функции.

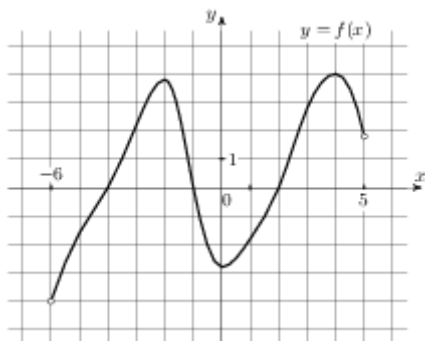

#### Дополнительная часть

При выполнении заданий 11, 12 запишите ход решения и полученный ответ.

11. (2 балла) Решите графически уравнение:  $2^x = 3 - 4x$ .
12. (3 балла) Решите уравнение:  $3^{2x} - 4 \cdot 3^x + 3 = 0$ .

### БИЛЕТ № 8

#### Обязательная часть

При выполнении заданий 1-8 запишите ход решения и полученный ответ.

1. (1 балл) Найдите комплексное число  $(-5 + 2i)(5 + 2i)$
2. (1 балл) Найдите значение выражения  $\frac{\sqrt{169} \sqrt[11]{b}}{\log_8 384}$  при  $b > 0$ .
3. (1 балл) Найдите значение выражения  $\frac{2 + \log_8 6}{2 + \log_8 6}$ .

4. (1 балл) Найдите значение выражения  $4 \arcsin 1 - 5 \arccos(-1)$
5. (1 балл) Найдите значение выражения  $5 \cos(2\pi + \beta) + 4 \sin\left(\frac{-3\pi}{2} + \beta\right)$ ,  
если  $\cos \beta = -\frac{1}{3}$ .
6. (1 балл) Решите уравнение:  $2 \sin x - \sqrt{2} = 0$
7. (1 балл) Решите уравнение:  $3^{x^2-5} = 9^{-2x}$ .
8. (1 балл) Найдите корень уравнения  $\log_{\frac{1}{5}}(2x-3) = -3$ .

Используя график функции  $y = f(x)$  (см. рис. ниже), определите и запишите ответ.

9. (1 балл) Область определения функции
10. (1 балл) Экстремумы функции

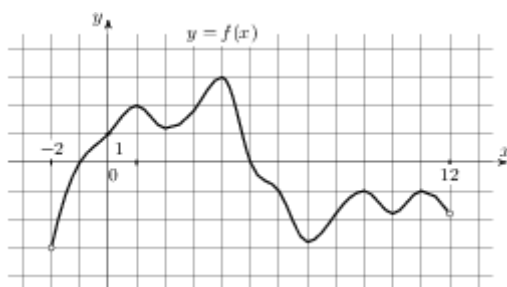

#### Дополнительная часть

При выполнении заданий 11, 12 запишите ход решения и полученный ответ.

11. (2 балла) Решите графически уравнение:  $\log_{\frac{1}{2}} x = 2x - 1$ .
12. (3 балла) Решите уравнение:  $\sqrt{4x+1} = x - 1$

#### БИЛЕТ № 9

##### Обязательная часть

При выполнении заданий 1-8 запишите ход решения и полученный ответ.

1. (1 балл) Найдите комплексное число  $(6 + 4i) + 3i$ ;
2. (1 балл) Найдите значение выражения  $\frac{\sqrt{100} \sqrt[11]{m}}{\log_4 2 + \log_5 0,5}$  при  $m > 0$ .
3. (1 балл) Найдите значение выражения  $4 \operatorname{ctg} \frac{\pi}{2} + \operatorname{tg} 0 + \sin \pi$
4. (1 балл) Найдите значение выражения  $\cos \alpha = -\frac{\sqrt{51}}{10}$  и  $\alpha \in (\pi; 1,5\pi)$ .
5. (1 балл) Найдите  $\operatorname{tg} \alpha$ , если  $\sqrt{\frac{2x+5}{3}} = 5$ .
6. (1 балл) Найдите корень уравнения  $3^x + 3^{x+1} = 4$ .
7. (1 балл) Найдите корень уравнения  $\log_2(x^2 - 3x) = 2$ .

Используя график функции  $y = f(x)$  (см. рис. ниже), определите и запишите ответ.



9. (1 балл) Множество значений функции  
 10. (1 балл) Наибольшее значение функции

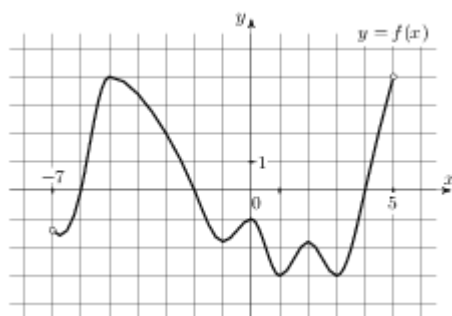

**Дополнительная часть**

При выполнении заданий 11, 12 запишите ход решения и полученный ответ.

11. (2 балла) Решите уравнение:  $2\cos^2 x - \cos x - 1 = 0$   
 12. (3 балла) Решите уравнение:  $\sqrt{3x+1} = x - 1$

**БИЛЕТ № 10**

**Обязательная часть**

При выполнении заданий 1-8 запишите ход решения и полученный ответ.

1. (1 балл) Найдите комплексное число  $(4 - 2i) + (7 - 3i)$   

$$\frac{5\sqrt[5]{12\sqrt{a}} - 2\sqrt[3]{20\sqrt{a}}}{3\sqrt[4]{15\sqrt{a}}}$$
 при  $a > 0$ .  
 2. (1 балл) Найдите значение выражения  $6^{2+\log_6 3}$ .  
 3. (1 балл) Найдите значение выражения  $4\operatorname{arctg} 0 + 8 \operatorname{arcsctg} (-1)$ .  
 4. (1 балл) Найдите  $\cos \alpha$ , если  $\sin \alpha = -\frac{1}{\sqrt{5}}$  и  $\alpha \in (\pi; 1,5\pi)$ .  
 5. (1 балл) Решите уравнение:  $\operatorname{tg} x = \sqrt{3}$   
 6. (1 балл) Решите уравнение:  $\left(\frac{1}{3}\right)^{x-4} = 27$   
 7. (1 балл) Решите уравнение:  $\log_6(2x-5) = 2$

Используя график функции  $y = f(x)$  (см. рис. ниже), определите и запишите ответ.

9. (1 балл) Область определения функции  
 10. (1 балл) Нули функции

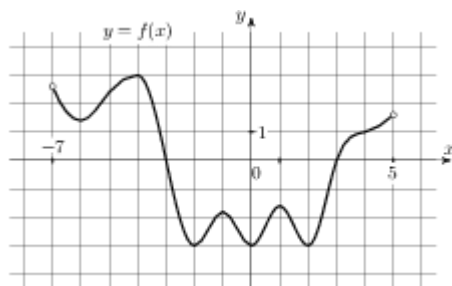

**Дополнительная часть**

При выполнении заданий 11, 12 запишите ход решения и полученный ответ.

11. (2 балла) Постройте график функции  $y = \sin x - 2$ .

12. (3 балла) Решите уравнение:  $\sqrt{3x+1} = x-3$

### БИЛЕТ № 11

#### Обязательная часть

При выполнении заданий 1-8 запишите ход решения и полученный ответ.

1. (1 балл) Найдите сумму комплексных чисел  $z_1 = 0,5 - 3,2i$  и  $z_2 = 1,5 - 0,8i$

2. (1 балл) Найдите значение выражения  $\frac{\sqrt{m}}{\sqrt[9]{m} \cdot \sqrt[18]{m}}$  при  $m = 343$ .

3. (1 балл) Найдите значение выражения  $5^{\log_5 7}$

4. (1 балл) Найдите значение выражения  $4 \sin \frac{\pi}{4} + \cos \frac{\pi}{4} + \operatorname{tg} 0$   
 $\frac{2 \cos(\pi - \beta) + 2 \sin(-\frac{\pi}{2} + \beta)}{\cos(\beta + 2\pi)}$

5. (1 балл) Найдите значение выражения

6. (1 балл) Решите уравнение:  $\operatorname{tg} x - 1 = 0$

7. (1 балл) Решите уравнение:  $\left(\frac{1}{2}\right)^{x-5} = 8^x$

8. (1 балл) Исследуйте на чётность функцию  $y = x^3 + 4x$ .

Используя график функции  $y = f(x)$  (см. рис. ниже), определите и запишите ответ.

9. (1 балл) Множество значений функции

10. (1 балл) Нули функции

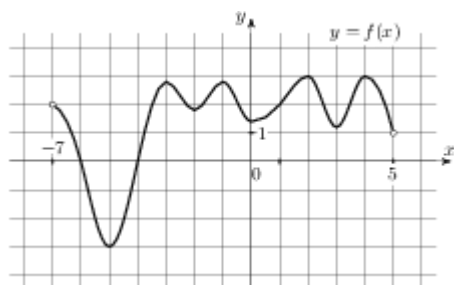

#### Дополнительная часть

При выполнении заданий 11, 12 запишите ход решения и полученный ответ.

11. (2 балла) Решите уравнение:  $\log_3^2 x + 2 \log_3 x - 3 = 0$

12. (3 балла) Решите уравнение:  $\sqrt{2x-1} = x-2$

### БИЛЕТ № 12

#### Обязательная часть

При выполнении заданий 1-8 запишите ход решения и полученный ответ.

1. (1 балл) Найдите комплексное число  $\frac{3+2i}{3-2i}$

2. (1 балл) Найдите значение выражения  $3^{0,34} \cdot 9^{0,83}$ .

3. (1 балл) Найдите значение выражения  $\log_9 \log_3 27$ .
4. (1 балл) Найдите значение выражения  $6 \arccos \frac{1}{2} + 4 \operatorname{arctg} 1$
5. (1 балл) Найдите  $\sin \alpha$ , если  $\cos \alpha = -\frac{5}{\sqrt{34}}$  и  $\alpha \in (0, 5\pi; \pi)$ .
6. (1 балл) Найдите корень уравнения  $5^{3x-2} = 125$
7. (1 балл) Решите уравнение  $\log_8 (2x-6) = 3 \log_8 2$
8. (1 балл) Найдите область определения функции:  $y = \frac{2x-1}{4-x}$

**Используя график функции  $y = f(x)$  (см. рис. ниже), определите и запишите ответ.**

9. (1 балл) Область определения функции
10. (1 балл) Промежутки возрастания функции

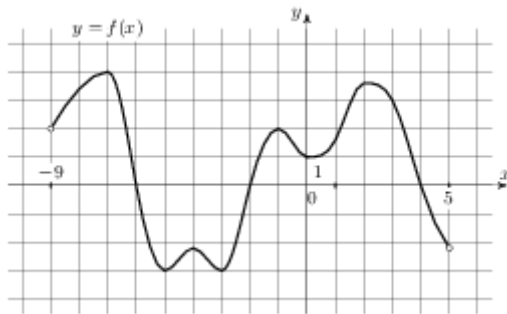

#### *Дополнительная часть*

**При выполнении заданий 11, 12 запишите ход решения и полученный ответ.**

11. (2 балла) Решите уравнение:  $\sin^2 x - 6 \sin x = 0$ .
12. (3 балла) Решите уравнение:  $\sqrt{25 - x^2} = x - 7$

#### **БИЛЕТ № 13**

##### *Обязательная часть*

**При выполнении заданий 1-8 запишите ход решения и полученный ответ.**

1. (1 балл) Решите уравнение на множестве комплексных чисел:  $z^2 + 4z + 13 = 0$
2. (1 балл) Найдите значение выражения  $8^{3 \log_8 3} \cdot 7^{2 \log_7 6}$ .
3. (1 балл) Найдите значение выражения  $3 \cos \frac{\pi}{3} + \sin \frac{\pi}{6} - \operatorname{tg} \pi$
4. (1 балл) Найдите  $\operatorname{tg} \alpha$ , если  $\sin \alpha = -\frac{2\sqrt{6}}{5}$  и  $\alpha \in (\pi; 1,5\pi)$ .
5. (1 балл) Решите уравнение:  $\sqrt{3} \operatorname{tg} \alpha = 1$ .
6. (1 балл) Решите уравнение:  $2^x + 3 \cdot 2^{x-3} = 22$
7. (1 балл) Решите уравнение:  $\log_{\frac{1}{5}} (3x+1) = -1$
8. (1 балл) Исследуйте на чётность функцию  $y = x^4 - 2x^2 + 3$ .

**Используя график функции  $y = f(x)$  (см. рис. ниже), определите и запишите ответ.**

9. (1 балл) Нули функции
10. (1 балл) Наименьшее значение функции

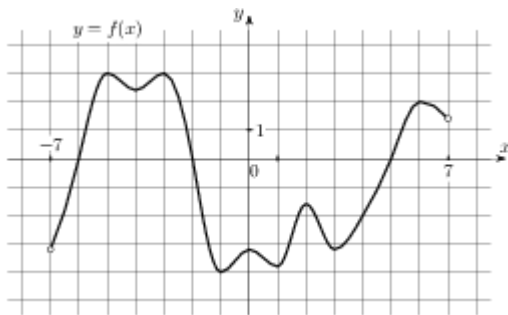

**Дополнительная часть**

При выполнении заданий 11, 12 запишите ход решения и полученный ответ.

11. (2 балла) Найдите значение выражения  $\frac{10\sqrt{x}-1}{\sqrt{x}} + \frac{\sqrt{x}}{x} + x + 6$  при  $x = 2$ .
12. (3 балла) Решите уравнение:  $\sqrt{17 + 2x - 3x^2} = x + 1$

**БИЛЕТ № 14**

**Обязательная часть**

При выполнении заданий 1-8 запишите ход решения и полученный ответ.

1. (1 балл) Найдите комплексное число  $\frac{2i-3}{i} - 2i$
2. (1 балл) Найдите значение выражения  $6^{\frac{3}{4}} \cdot 36^{\frac{1}{8}}$ .
3. (1 балл) Найдите значение выражения  $\log_{23} \sqrt{23}$ .
4. (1 балл) Найдите значение выражения  $4 \operatorname{arctg} 1 + 6 \arcsin(-1)$ .
5. (1 балл) Найдите значение выражения  $2 \cos(-\pi + \beta) + 5 \sin(\frac{\pi}{2} + \beta)$ ,  
если  $\cos \beta = -\frac{1}{3}$ .
6. (1 балл) Решите уравнение  $2 \cos x - \sqrt{3} = 0$
7. (1 балл) Решите уравнение:  $\sqrt{\frac{5}{20-6x}} = \frac{1}{10}$
8. (1 балл) Решите уравнение:  $\log_9(24 - 2x) = \log_9 6$

Используя график функции  $y = f(x)$  (см. рис. ниже), определите и запишите ответ.

9. (1 балл) Область определения функции
10. (1 балл) Промежутки убывания функции

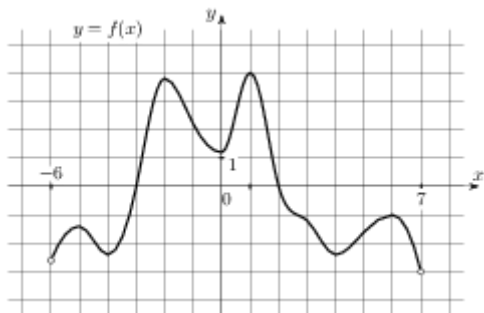

**Дополнительная часть**

При выполнении заданий 11, 12 запишите ход решения и полученный ответ.

11. (2 балла) Постройте график функции  $y = 2 \sin x$ .

12. (3 балла) Решите уравнение:  $3 + \sqrt{3x+1} = x$

### БИЛЕТ № 15

#### Обязательная часть

При выполнении заданий 1-8 запишите ход решения и полученный ответ.

1. (1 балл) Найдите произведение комплексных чисел  $z_1 = 1 + 2i$  и  $z_2 = 5$ .

$$4^{7,5}$$

2. (1 балл) Найдите значение выражения  $16^{2,25}$ .

3. (1 балл) Найдите значение выражения  $\log_3 16,2 + \log_3 5$ .

4. (1 балл) Найдите значение выражения  $3 \operatorname{tg} \frac{\pi}{4} - \cos \pi + 2 \sin \frac{\pi}{2}$

5. (1 балл) Найдите  $\operatorname{tg} \alpha$ , если  $\sin \alpha = -\frac{\sqrt{15}}{4}$  и  $\alpha \in (\pi; 1,5\pi)$ .

6. (1 балл) Найдите корень уравнения  $\sqrt[3]{x+2} = 4$ .

7. (1 балл) Найдите корень уравнения  $7^{3x-10} = \frac{1}{49}$ .

8. (1 балл) Решите уравнение:  $\log_3(4-x) = 5$

Используя график функции  $y = f(x)$  (см. рис. ниже), определите и запишите ответ.

9. (1 балл) Наибольшее значение функции

10. (1 балл) Нули функции

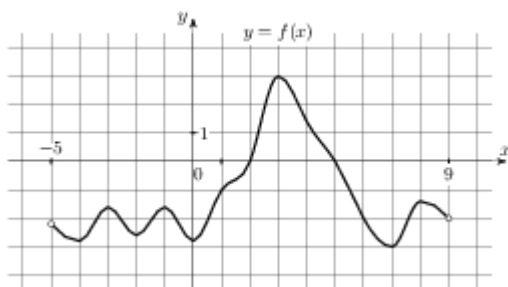

#### Дополнительная часть

При выполнении заданий 11, 12 запишите ход решения и полученный ответ.

11. (2 балла) Решите уравнение:  $5^{2x} - 6 \cdot 5^x + 5 = 0$ .

12. (3 балла) Решите уравнение:  $\cos^2 x + \cos x - \sin^2 x = 0$ .

### БИЛЕТ № 16

#### Обязательная часть

При выполнении заданий 1-8 запишите ход решения и полученный ответ.

1. (1 балл) Найдите комплексное число  $(-3 - 5i) + (7 - 2i)$ ;

2. (1 балл) Найдите значение выражения  $2^{\frac{8}{9}} \cdot 4^{\frac{1}{18}}$ .

3. (1 балл) Найдите значение выражения  $\frac{\log_3 \sqrt{2}}{\log_3 2}$ .

4. (1 балл) Найдите значение выражения  $2 \operatorname{arctg} \sqrt{3} + 3 \arcsin \frac{1}{2}$

5. (1 балл) Найдите  $\cos \alpha$ , если  $\sin \alpha = \frac{1}{\sqrt{26}}$  и  $\alpha \in (0; 0,5\pi)$ .

6. (1 балл) Решите уравнение:  $\cos\left(x + \frac{\pi}{3}\right) = -1$
7. (1 балл) Решите уравнение  $2 \cdot 3^x + 3^{x-2} = 57$
8. (1 балл) Решите уравнение  $\log_4(x^2 - 6x) = 2$

Используя график функции  $y = f(x)$  (см. рис. ниже), определите и запишите ответ.

9. (1 балл) Множество значений функции
10. (1 балл) Экстремумы функции

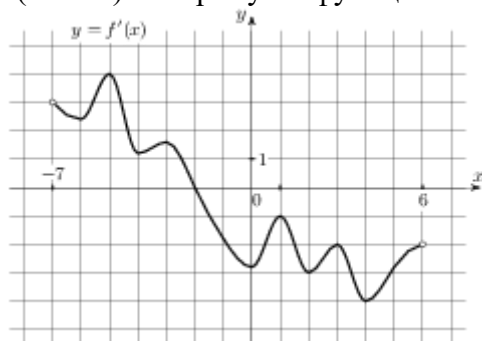

#### Дополнительная часть

При выполнении заданий 11, 12 запишите ход решения и полученный ответ.

11. (2 балла) Постройте график функции:  $y = \sin\left(x - \frac{\pi}{4}\right) - 1$ .
12. (3 балла) Решите уравнение:  $\sqrt{x+2} = 8 - 3x$

#### БИЛЕТ № 17

##### Обязательная часть

При выполнении заданий 1-8 запишите ход решения и полученный ответ.

1. (1 балл) Найдите комплексное число  $(6 + 4i)(5 + 2i)$ ;
2. (1 балл) Найдите значение выражения  $\frac{49^{2,4}}{7^{2,8}}$ .
3. (1 балл) Найдите значение выражения  $\log_a(a^5 b^8)$ , если  $\log_b a = \frac{1}{2}$ .
4. (1 балл) Найдите значение выражения  $4 \arcsin \frac{1}{2} + \arccos \frac{1}{2}$ .
5. (1 балл) Решите уравнение:  $\operatorname{ctg} x = \frac{\sqrt{3}}{3}$
6. (1 балл) Решите уравнение:  $2^x = \frac{1}{4}$
7. (1 балл) Решите уравнение:  $\log_7(5x+3) = \log_7(3x-9)$
8. (1 балл) Найдите значение выражения  $2 \cos \frac{\pi}{3} - \sin \frac{\pi}{6} + 2 \operatorname{ctg} \frac{\pi}{2}$

Используя график функции  $y = f(x)$  (см. рис. ниже), определите и запишите ответ.

9. (1 балл) Множество значений функции
10. (1 балл) Наименьшее значение функции

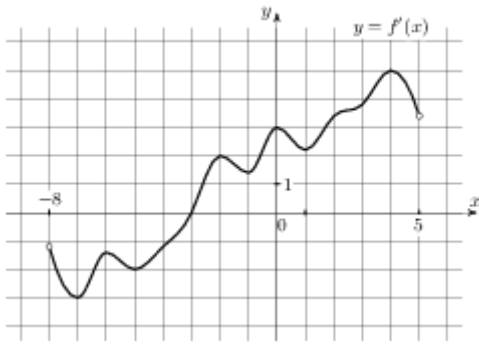

**Дополнительная часть**

При выполнении заданий 11, 12 запишите ход решения и полученный ответ.

11. (2 балла) Решите графически уравнение:  $\log_2 x = 2x - 3$ .
12. (3 балла) Решите уравнение:  $\sqrt{1+x} = 8 - 2x$

**БИЛЕТ № 18**

**Обязательная часть**

При выполнении заданий 1-8 запишите ход решения и полученный ответ.

1. (1 балл) Найдите комплексное число  $\frac{4i-2}{1-i}$
2. (1 балл) Найдите значение выражения  $30^{0,2} \cdot 6^{-0,2} : 5^{-1,8}$ .
3. (1 балл) Найдите значение выражения  $\log_3 60,75 + \log_3 4$ .
4. (1 балл) Найдите значение выражения  $\frac{\cos(2\pi - \beta) - \sin(-3\frac{\pi}{2} + \beta)}{2 \cos(\beta - \pi)}$
5. (1 балл) Найдите  $\sin \alpha$ , если  $\cos \alpha = \frac{3\sqrt{11}}{10}$  и  $\alpha \in (1,5\pi; 2\pi)$ .
6. (1 балл) Решите уравнение  $\sqrt{\frac{2}{11-x}} = 1$ .
7. (1 балл) Найдите корень уравнения  $4^{x-15} = \frac{1}{2}$ .
8. (1 балл) Найдите область определения функции:  $y = \frac{3x}{x-4}$

Используя график функции  $y = f(x)$  (см. рис. ниже), определите и запишите ответ.

9. (1 балл) Множество значений функции
10. (1 балл) Нули функции

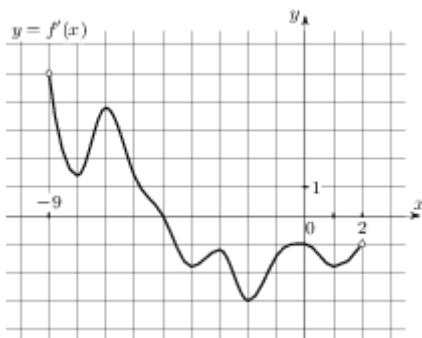

**Дополнительная часть**

При выполнении заданий 11, 12 запишите ход решения и полученный ответ.

11. (2 балла) Решите уравнение:  $\log_4 x + \log_4 (x - 6) = 2$

12. (3 балла) Решите уравнение  $2\sin^2 x - 3\sin x - 2 = 0$

### БИЛЕТ № 19

#### Обязательная часть

При выполнении заданий 1-8 запишите ход решения и полученный ответ.

1. (1 балл) Решите уравнение на множестве комплексных чисел:  $z^2 + 4z + 5 = 0$

2. (1 балл) Найдите значение выражения  $\frac{3^{4,7} \cdot 7^{3,7}}{21^{2,7}}$ .

3. (1 балл) Найдите  $\log_a \frac{a^4}{b^5}$ , если  $\log_a b = 15$ .

4. (1 балл) Найдите значение выражения  $3\sin \frac{\pi}{3} - 3\cos \frac{\pi}{6} + 4\operatorname{tg} \frac{\pi}{4}$

5. (1 балл) Найдите  $\sin \alpha$ , если  $\cos \alpha = \frac{2}{\sqrt{29}}$  и  $\alpha \in (1, 5\pi; 2\pi)$ .

6. (1 балл) Решите уравнение:  $\sin x = \frac{\sqrt{3}}{2}$ .

7. (1 балл) Решите уравнение:  $5^x + 5^{x-2} = 26$

8. (1 балл) Исследуйте на чётность функцию  $y = 2x^6 - 3x^3 - 4x^2 + 1$ .

Используя график функции  $y = f(x)$  (см. рис. ниже), определите и запишите ответ.

9. (1 балл) Наибольшее значение функции

10. (1 балл) Промежутки возрастания функции

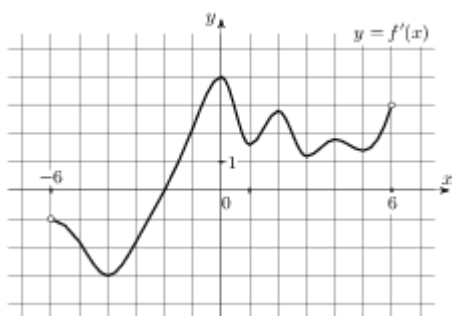

#### Дополнительная часть

При выполнении заданий 11, 12 запишите ход решения и полученный ответ.

11. (2 балла) Решите графически уравнение:  $2^x = x + 2$ .

12. (3 балла) Решите уравнение:  $\sqrt{x^2 - 3x - 1} = 2x - 7$

### БИЛЕТ № 20

#### Обязательная часть

При выполнении заданий 1-8 запишите ход решения и полученный ответ.

1. (1 балл) Найдите комплексное число  $(1 - 3i)(1 + 3i)$ ;

2. (1 балл) Найдите значение выражения  $\frac{\sqrt{5,6} \cdot \sqrt{2,1}}{\sqrt{0,24}}$ .



3. (1 балл) Найдите значение выражения  $\frac{10}{7^{\log_7 10}}$ .
4. (1 балл) Найдите значение выражения  $2 \operatorname{arctg} \frac{\sqrt{3}}{3} - \operatorname{arccctg} \sqrt{3}$
5. (1 балл) Найдите значение выражения  $5 \cos(2\pi + \beta) + 2 \sin\left(\frac{-\pi}{2} + \beta\right)$ ,  
если  $\cos \beta = -\frac{1}{3}$ .
6. (1 балл) Решите уравнение  $\sin\left(x - \frac{\pi}{3}\right) + 1 = 0$
7. (1 балл) Решите уравнение  $\left(\frac{1}{2}\right)^x = \frac{1}{8}$
8. (1 балл) Решите уравнение  $\log_{\frac{1}{4}}(3 - 5x) = -3$

Используя график функции  $y = f(x)$  (см. рис. ниже), определите и запишите ответ.

9. (1 балл) Область определения функции  
10. (1 балл) экстремумы функции

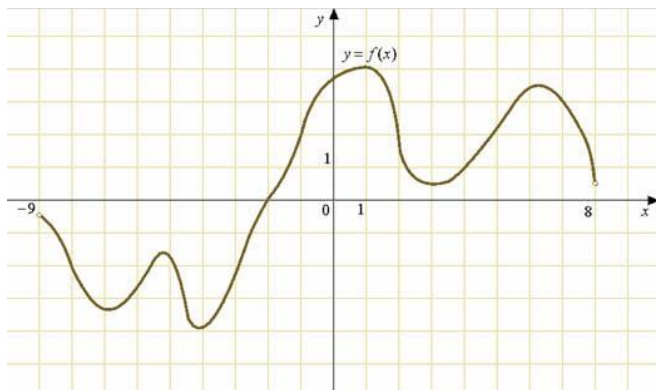

#### Дополнительная часть

При выполнении заданий 11, 12 запишите ход решения и полученный ответ.

11. (2 балла) Постройте график функции:  $y = -\sin x + 1$ .
12. (3 балла) Найдите корень уравнения:  $\sqrt{-72 - 17x} = -x$ .

#### БИЛЕТ № 21

##### Обязательная часть

При выполнении заданий 1-8 запишите ход решения и полученный ответ.

1. (1 балл) Найдите сумму комплексных чисел  $z_1 = 0,5 - 3,2i$  и  $z_2 = 1,5 - 0,8i$
2. (1 балл) Найдите значение выражения  $a^{1,5} \cdot a^{0,39} \cdot a^{1,11}$  при  $a = 10$ .
3. (1 балл) Найдите значение выражения  $\log_3 \log_9 729$ .
4. (1 балл) Найдите значение выражения  $3 \sin \frac{\pi}{3} - 3 \cos \frac{\pi}{6} + 4 \operatorname{tg} \frac{\pi}{4}$
5. (1 балл) Найдите  $\operatorname{tg} \alpha$ , если  $\sin \alpha = \frac{3}{\sqrt{13}}$  и  $\alpha \in (0, 5\pi; \pi)$ .

6. (1 балл) Найдите корень уравнения  $\left(\frac{1}{9}\right)^{x-10} = 3$ .

7. (1 балл) Решите уравнение  $\log_3(5x-1) = \log_3(2-3x)$

8. (1 балл) Найдите область определения функции:  $y = \frac{3x}{x+2}$

Используя график функции  $y = f(x)$  (см. рис. ниже), определите и запишите ответ.

9. (1 балл) Множество значений функции

10. (1 балл) Экстремумы функции

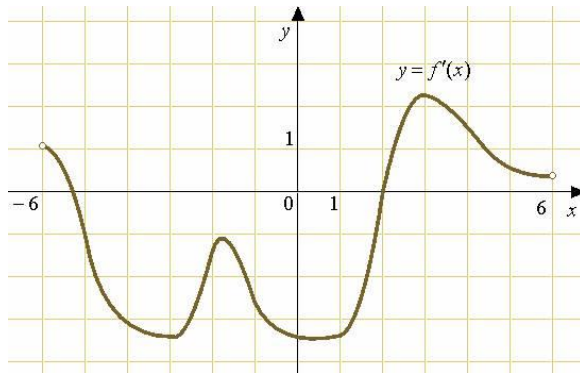

### Дополнительная часть

При выполнении заданий 11, 12 запишите ход решения и полученный ответ.

11. (2 балла) Решите уравнение  $7^{2x} - 8 \cdot 7^x + 7 = 0$ .

12. Решите уравнение  $2\cos^2 x - 5\cos x + 2 = 0$

### БИЛЕТ № 22

#### Обязательная часть

При выполнении заданий 1-8 запишите ход решения и полученный ответ.

1. (1 балл) Найдите комплексное число  $(2-7i)^2$

2. (1 балл) Найдите значение выражения  $\frac{a^{4,46} \cdot a^{1,99}}{a^{4,45}}$  при  $a = 17$ .

3. (1 балл) Найдите значение выражения  $49^{\log_7 \sqrt{5}}$ .

4. (1 балл) Найдите значение выражения  $2 \operatorname{arctg} 1 - 3 \arccos 1$

5. (1 балл) Найдите  $\sin \alpha$ , если  $\cos \alpha = \frac{\sqrt{91}}{10}$  и  $\alpha \in (0; 0,5\pi)$ .

6. (1 балл) Решите уравнение:  $\operatorname{tg} x = \frac{\sqrt{3}}{3}$ .

7. (1 балл) Решите уравнение  $\sqrt{12+x} = x$ . Если уравнение имеет более одного корня, в ответе запишите больший из корней.

8. (1 балл) Решите уравнение  $2^x + 2^{x+3} = 9$

Используя график функции  $y = f(x)$  (см. рис. ниже), определите и запишите ответ.

9. (1 балл) Область определения функции

10. (1 балл) Нули функции

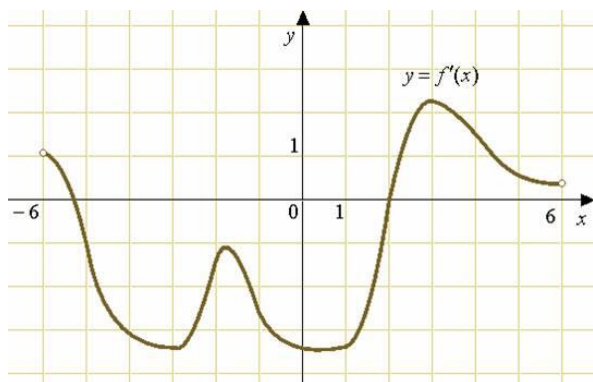

**Дополнительная часть**

При выполнении заданий 11, 12 запишите ход решения и полученный ответ.

11. (2 балла) Постройте график функции:  $y = 2 \cos x - 1$ .
12. (3 балла) Решите уравнение  $\lg^2 x - 2 \lg x - 3 = 0$

**БИЛЕТ № 23**

**Обязательная часть**

При выполнении заданий 1-8 запишите ход решения и полученный ответ.

1. (1 балл) Найдите комплексное число  $(2 - 4i) - (3 + 2i)$
2. (1 балл) Найдите значение выражения  $\frac{(\sqrt[3]{7a^2})^9}{a^6}$  при  $a \neq 0$ .
3. (1 балл) Найдите  $\log_a \frac{a^4}{b}$ , если  $\log_a b = -14$ .
4. (1 балл) Найдите значение выражения  $2 \cos \frac{\pi}{4} - 3 \operatorname{tg} 0$
5. (1 балл) Найдите значение выражения  $\frac{3 \cos(\pi - \beta) - 3 \sin(\frac{\pi}{2} + \beta)}{\cos(\beta - 3\pi)}$ .
6. (1 балл) Решите уравнение  $2 \cos x = 1$
7. (1 балл) Решите уравнение  $\sqrt{\frac{5}{3 - 2x}} = \frac{1}{9}$ .
8. (1 балл) Решите уравнение:  $\log_{\frac{1}{2}}(3x - 5) = -1$

Используя график функции  $y = f(x)$  (см. рис. ниже), определите и запишите ответ.

9. (1 балл) Множество значений функции
10. (1 балл) Экстремумы функции

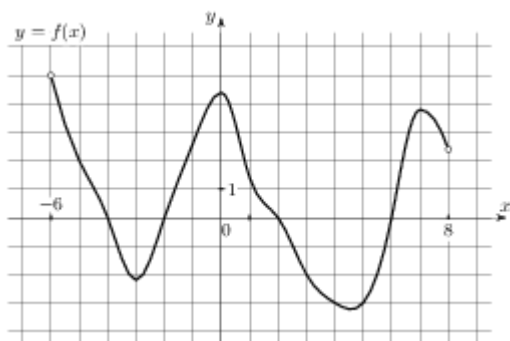

*Дополнительная часть*

При выполнении заданий 11, 12 запишите ход решения и полученный ответ.

11. (2 балла) Решите уравнение:  $3^{2x} - 4 \cdot 3^x + 3 = 0$
12. (3 балла) Решите уравнение:  $\lg^2 x - 4 \lg x - 5 = 0$

**БИЛЕТ № 24**

*Обязательная часть*

При выполнении заданий 1-8 запишите ход решения и полученный ответ.

1. (1 балл) Найдите область определения функции:  $y = \frac{x-4}{x^2-1}$
2. (1 балл) Найдите значение выражения  $\frac{31n^{\frac{1}{8}}}{n^{\frac{1}{24}} \cdot n^{\frac{1}{12}}}$  при  $n > 0$ .
3. (1 балл) Найдите значение выражения  $\frac{4^{\log_5 75}}{4^{\log_5 3}}$ .
4. (1 балл) Найдите значение выражения  $\sin \frac{\pi}{2} - \cos \frac{\pi}{3} + \sin \frac{\pi}{6}$
5. (1 балл) Найдите  $\operatorname{ctg} \alpha$ , если  $\cos \alpha = \frac{1}{\sqrt{10}}$  и  $\alpha \in (0; 0,5\pi)$ .
6. (1 балл) Решите уравнение  $\cos\left(x - \frac{\pi}{3}\right) = 1$
7. (1 балл) Найдите корень уравнения  $\left(\frac{1}{2}\right)^{x-8} = 2^x$ .
8. (1 балл) Решите уравнение  $\log_7(x^2 + 5x) = \log_7(x^2 + 6)$ .

Используя график функции  $y = f(x)$  (см. рис. ниже), определите и запишите ответ.

9. (1 балл) Область определения функции
10. (1 балл) Нули функции

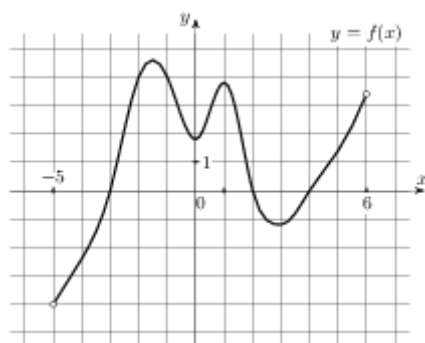

*Дополнительная часть*

При выполнении заданий 11, 12 запишите ход решения и полученный ответ.

11. (2 балла) Найдите комплексное число  $\frac{-6+4i}{1+i}$
12. (3 балла) Найдите корень уравнения:  $\sqrt{-54-15x} = -x$ .

**БИЛЕТ № 25**

*Обязательная часть*

При выполнении заданий 1-8 запишите ход решения и полученный ответ.

1. (1 балл) Найдите частное  $\frac{z_2}{z_1}$  комплексных чисел  $z_1 = 1 + 2i$  и  $z_2 = 5$ .
2. (1 балл) Найдите значение выражения:  $\frac{6^{\sqrt{3}+1} \cdot 6^{2-\sqrt{3}}}{\log_5 64}$ .
3. (1 балл) Найдите значение выражения  $\log_5 4$ .
4. (1 балл) Найдите значение выражения  $2 \cos(-\pi + \beta) + 5 \sin(\frac{-3\pi}{2} + \beta)$ ,  
если  $\cos \beta = -\frac{2}{3}$ .
5. (1 балл) Найдите  $\operatorname{tg} \alpha$ , если  $\sin \alpha = -\frac{\sqrt{3}}{2}$  и  $\alpha \in (1, 5\pi; 2\pi)$ .
6. (1 балл) Решите уравнение:  $2 \cos x - \sqrt{2} = 0$ .
7. (1 балл) Найдите корень уравнения  $\sqrt{\frac{3}{10-7x}} = \frac{1}{13}$ .
8. (1 балл) Найдите корень уравнения:  $4^{x-2} = \frac{1}{16}$ .

Используя график функции  $y = f(x)$  (см. рис. ниже), определите и запишите ответ.

9. (1 балл) Наименьшее значение функции
10. (1 балл) Промежутки монотонности функции

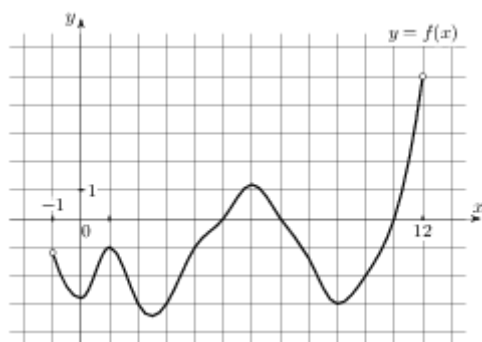

### Дополнительная часть

При выполнении заданий 11, 12 запишите ход решения и полученный ответ.

11. (2 балла) Решите графически уравнение:  $3^x = 3x + 3$ .
12. (3 балла) Решите уравнение  $\log_4(4 + 7x) = \log_4(1 + 5x) + 1$ .

### БИЛЕТ № 26

#### Обязательная часть

При выполнении заданий 1-8 запишите ход решения и полученный ответ.

1. (1 балл) Найдите комплексное число  $(2 - 3i)(-5i)$ ;
2. (1 балл) Найдите значение выражения  $\frac{n^{\frac{1}{5}} \cdot n^{\frac{1}{20}}}{n^{\frac{3}{4}}}$  при  $n = 121$ .
3. (1 балл) Найдите значение выражения  $\log_{0,44} 25 - \log_{0,44} 11$ .
4. (1 балл) Найдите значение выражения  $4 \operatorname{arctg}(-1) + 3 \operatorname{arcsin}(-1)$ .

5. (1 балл) Найдите значение выражения  $(\sqrt{15} - \sqrt{14})(\sqrt{15} + \sqrt{14})$ .

6. (1 балл) Решите уравнение  $\operatorname{tg} \frac{x}{3} = \sqrt{3}$

7. (1 балл) Найдите решение уравнения:  $5^{x-7} = \frac{1}{125}$

8. (1 балл) Исследуйте на чётность функцию  $y = 2x^5 - 3x^3$

Используя график функции  $y = f(x)$  (см. рис. ниже), определите и запишите ответ.

9. (1 балл) Нули функции

10. (1 балл) Наибольшее значение функции

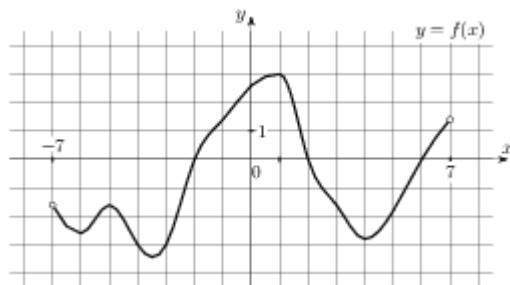

### Дополнительная часть

При выполнении заданий 11, 12 запишите ход решения и полученный ответ.

11. (2 балла) Решите уравнение  $\log_{x+7} 25 = 2$ . Если уравнение имеет более одного корня, в

ответе укажите меньший из них.

12. (3 балла) Решите уравнение:  $\sqrt{2x-4} = x-2$

### БИЛЕТ № 27

#### Обязательная часть

При выполнении заданий 1-8 запишите ход решения и полученный ответ.

1. (1 балл) Найти область определения функции:  $y = \sqrt{x-2}$

2. (1 балл) Найдите значение выражения  $b^{\frac{1}{4}} \cdot \left(b^{\frac{7}{8}}\right)^2$  при  $b = 6$ .

3. (1 балл) Найдите значение выражения  $(\log_2 32) \cdot (\log_4 64)$ .

4. (1 балл) Найдите значение выражения  $3 \operatorname{ctg} \frac{\pi}{2} + \operatorname{tg} \pi - \sin \frac{3\pi}{2}$

5. (1 балл) Найдите  $\operatorname{tg} \alpha$ , если  $\cos \alpha = -\frac{\sqrt{21}}{5}$  и  $\alpha \in (\pi; 1,5\pi)$ .

6. (1 балл) Найдите решение уравнения:  $\left(\frac{1}{2}\right)^{x+1} = 16^x$ .

7. (1 балл) Решите уравнение  $\sin\left(x - \frac{\pi}{3}\right) = 1$

8. (1 балл) Найдите корень уравнения  $\log_5(5-5x) = 2\log_5 2$

Используя график функции  $y = f(x)$  (см. рис. ниже), определите и запишите ответ.

9. (1 балл) Область определения функции
10. (1 балл) Наименьшее значение функции

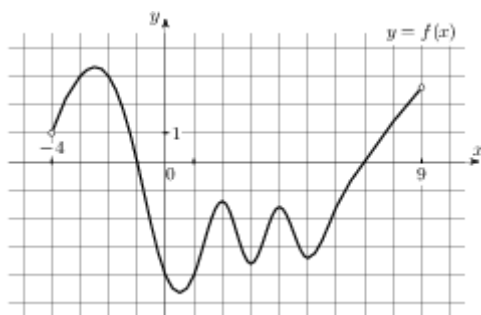

### Дополнительная часть

При выполнении заданий 11, 12 запишите ход решения и полученный ответ.

11. (2 балла) Найдите комплексное число  $\frac{6+2i}{3-7i} - \frac{2+3i}{2+5i}$ .

12. (3 балла) Найдите корень уравнения:  $\sqrt{-56-15x} = -x$ . Если уравнение имеет более одного корня, укажите меньший из них.

### БИЛЕТ № 28

#### Обязательная часть

При выполнении заданий 1-8 запишите ход решения и полученный ответ.

1. (1 балл) Найдите комплексное число  $(3-2i) + (7-i)$ ;

2. (1 балл) Найдите значение выражения  $\frac{a^{4,8}}{a^{1,8}}$  при  $a = 5$ .

3. (1 балл) Найдите значение выражения:  $12 \cdot 6^{\log_6 3}$

4. (1 балл) Найдите значение выражения  $4 \arcsin\left(-\frac{\sqrt{2}}{2}\right) + 4 \arccos\left(-\frac{\sqrt{2}}{2}\right)$

5. Найдите значение выражения  $\frac{\cos(\pi - \beta) - \sin(-3\frac{\pi}{2} + \beta)}{\cos(\beta - \pi)}$ .

6. (1 балл) Решите уравнение:  $\sin x = \frac{\sqrt{2}}{2}$ .

7. (1 балл) Решите уравнение  $8^{6-x} = 64^x$ .

8. (1 балл) Найдите корень уравнения  $\log_{\frac{1}{3}}(5-2x) = -3$ .

Используя график функции  $y = f(x)$  (см. рис. ниже), определите и запишите ответ.

9. (1 балл) Множество значений функции
10. (1 балл) Экстремумы функции

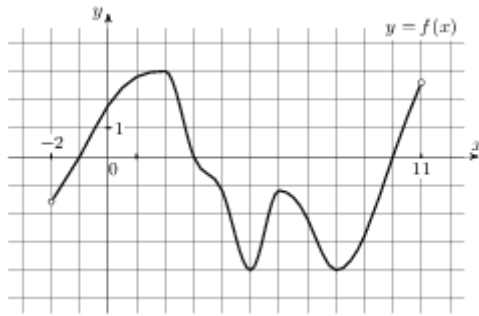

**Дополнительная часть**

При выполнении заданий 11, 12 запишите ход решения и полученный ответ.

11. (2 балла) Решите графически уравнение:  $\log_4 x = \frac{1}{2}x - 1$ .
12. (3 балла) Решите уравнение  $\sqrt{-35 + 12x} = x$ . Если уравнение имеет более одного корня, в ответе запишите меньший из корней.

**БИЛЕТ № 29**

**Обязательная часть**

При выполнении заданий 1-8 запишите ход решения и полученный ответ.

1. (1 балл) Исследуйте на чётность функцию  $y = 2x^5 - 3x^2 - 4x + 1$ .

$$(9b)^{1,5} \cdot b^{2,7}$$

2. (1 балл) Найдите значение выражения  $\frac{b^{4,2}}{b^{4,2}}$  при  $b > 0$ .

3. (1 балл) Найдите значение выражения  $24 \log_9 \sqrt[6]{9}$ .

4. (1 балл) Найдите значение выражения  $\cos \frac{\pi}{4} - \sin \frac{\pi}{4} - 2 \operatorname{tg} \pi$

5. (1 балл) Найдите  $\operatorname{ctg} \alpha$ , если  $\sin \alpha = -\frac{2}{\sqrt{5}}$  и  $\alpha \in (1,5\pi; 2\pi)$ .

6. (1 балл) Решите уравнение  $\sqrt{\frac{5x + 48}{7}} = 7$ .

7. (1 балл) Решите уравнение  $2 \cos x - \sqrt{3} = 0$

8. (1 балл) Найдите корень уравнения  $\log_4(x + 6) = \log_4(5x - 14)$ .

Используя график функции  $y = f(x)$  (см. рис. ниже), определите и запишите ответ.

9. (1 балл) Область определения функции
10. (1 балл) Промежутки монотонности функции

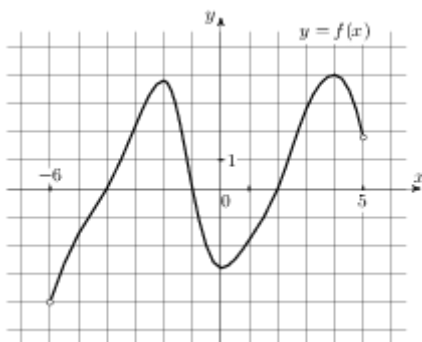

**Дополнительная часть**

При выполнении заданий 11, 12 запишите ход решения и полученный ответ.

11. (2 балла) Решите уравнение на множестве комплексных чисел:  $z^2 - 2z + 2 = 0$



12. (3 балла) Решите уравнение  $9^x + 3^{x+1} - 4 = 0$

**БИЛЕТ № 30**  
**Обязательная часть**

При выполнении заданий 1-8 запишите ход решения и полученный ответ.

1. (1 балл) Найдите область определения функции:  $y = \frac{4}{x+2}$
2. (1 балл) Найдите значение выражения  $\frac{a^{5,15}}{a^{2,31} \cdot a^{2,84}}$  при  $a = \frac{7}{9}$ .
3. (1 балл) Найдите  $\log_a(a^7 b^8)$ , если  $\log_a b = -13$ .
4. (1 балл) Найдите значение выражения  $2 \arcsin 1 - 2 \arccos(-1)$
5. (1 балл) Найдите  $\operatorname{tg} \alpha$ , если  $\cos \alpha = -\frac{3\sqrt{11}}{10}$  и  $\alpha \in (0, 5\pi; \pi)$ .
6. (1 балл) Найдите корень уравнения  $\sqrt{14-3x} = 2$ .
7. (1 балл) Найдите решение уравнения:  $\left(\frac{1}{10}\right)^{x-6} = 1000^x$ .
8. (1 балл) Найдите корень уравнения  $\log_5(12-3x) = 2$ .

Используя график функции  $y = f(x)$  (см. рис. ниже), определите и запишите ответ.

9. (1 балл) Множество значений функции
10. (1 балл) Нули функции

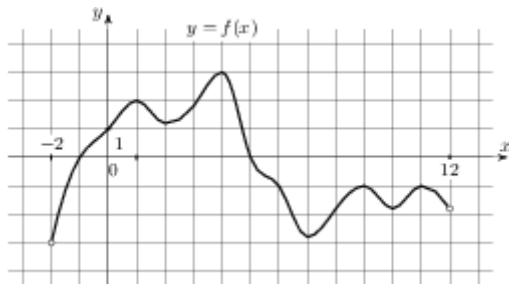

**Дополнительная часть**

При выполнении заданий 11, 12 запишите ход решения и полученный ответ.

11. (2 балла) Найдите комплексное число  $(1+3i)(1-3i) - 2$
12. (3 балла) Решите уравнение  $2 \sin^2 x + 3 \cos x = 0$

**Тема 6. «Элементы комбинаторики»**

6.1. Вычислите:  $8!+9!$

6.2. Вычислите:  $\frac{A_5^2}{P_2} + \frac{A_{10}^5}{7P_5}$

6.3. Сколькими способами можно составить расписание одного учебного дня из 6 различных уроков?

**Тема 7. «Элементы теории вероятностей и математической статистики»**

7.3. Из русского алфавита случайным образом выбирается одна буква. Какова вероятность того, что она окажется гласной?

7.4. Поезда прибывали на станцию метро с интервалами 2 мин 11 с; 2 мин 8 с; 2 мин 10 с; 2 мин 12 с; 2 мин 19 с. Найдите среднее значение и медиану данного ряда интервалов движения.

7.3. На рисунке жирными точками показано суточное количество осадков, выпавших в Казани с

3 по 15 февраля 1909 года. По горизонтали указываются числа месяца, по вертикали —

количество осадков, выпавших в соответствующий день, в миллиметрах. Для наглядности

жирные точки на рисунке соединены линией. Определите по рисунку, сколько дней из данного периода выпадало более 3 миллиметров осадков.

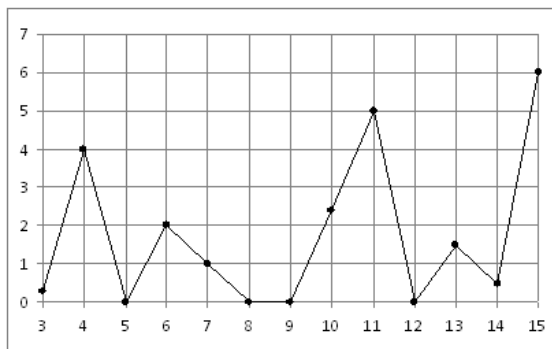

7.4. На рисунке показано изменение температуры воздуха на протяжении трех суток. По горизонтали указывается дата и время суток, по вертикали — значение температуры в градусах Цельсия. Определите по рисунку наибольшую температуру воздуха 24 января. Ответ дайте в градусах Цельсия.

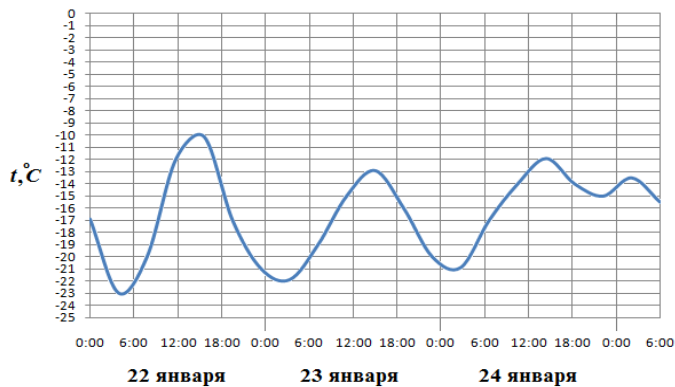

7.5. На диаграмме показана среднемесячная температура воздуха в Минске за каждый месяц 2003 года. По горизонтали указываются месяцы, по вертикали — температура в градусах Цельсия.

Определите по диаграмме наименьшую среднемесячную температуру в 2003 году. Ответ дайте в градусах Цельсия.

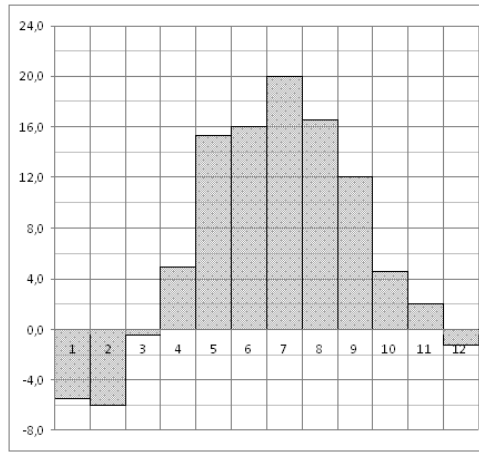

7.6. На диаграмме показан возрастной состав населения Греции. Определите по диаграмме, население какого возраста преобладает.

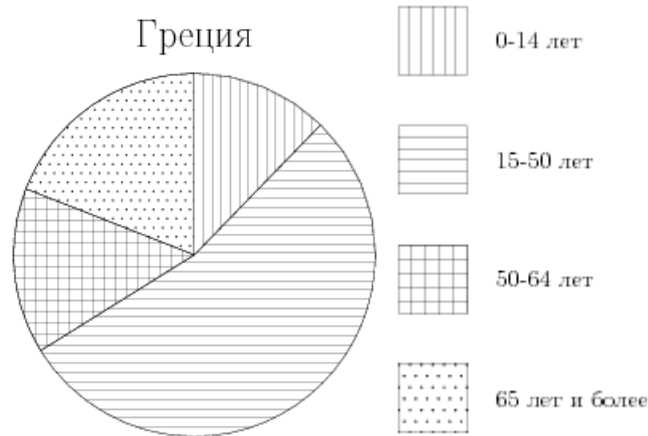

### Тема 8. «Элементы математического анализа»

8.1. На рисунке изображён график функции  $y = f(x)$  и касательная к нему в точке с абсциссой  $x_0$ .

Найдите значение производной функции  $f(x)$  в точке  $x_0$ .

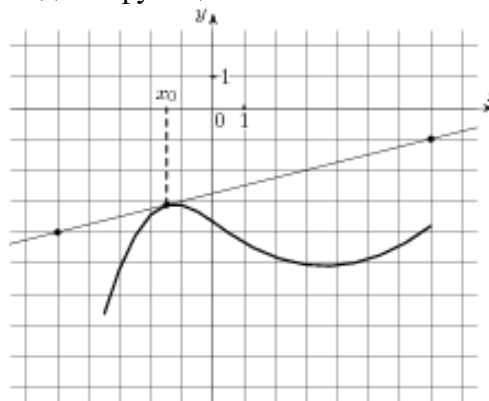

8.2. На рисунке изображен график функции  $y = f(x)$ , определенной на интервале  $(-1; 12)$ .

Определите количество целых точек, в которых производная функции отрицательна.

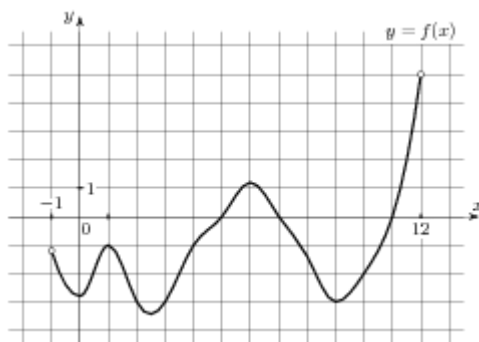

8.3. На рисунке изображен график функции  $y = f(x)$ , определенной на интервале  $(-2; 12)$ .

Найдите сумму точек экстремума функции  $f(x)$ .

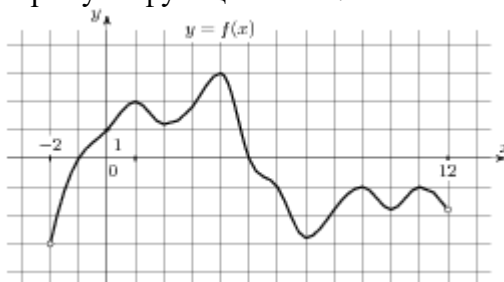

8.4. Найдите производную функции  $y = 3 \sin x - x^6$ .

8.5. К графику функции  $y = \sin x + 10x$  в точке с абсциссой  $x_0 = 0$  проведена касательная. Найдите тангенс угла наклона касательной к оси абсцисс.

8.6. Составьте уравнение касательной к графику функции  $f(x) = 2 - x - x^3$  в точке с абсциссой

$$x_0 = 0$$

8.7. Найдите экстремумы функции  $y = 3x^3 - 9x - 6$

8.8. Найдите промежутки возрастания функции  $f(x) = x^3 + 9x^2 - 4$

8.9. Найдите наибольшее и наименьшее значения функции  $y = 3x - x^2$  на отрезке  $[0; 4]$ .

8.10. Найдите общий вид первообразных  $F(x)$  для функции  $f(x) = -\frac{2}{x^2} + \frac{x^2}{2} - 4x + 3$ .

8.11. Найдите первообразную  $F$  функции  $f(x) = 3x^2 + 4x^3 + 2e^{2x}$ , если известно, что  $F(0) = 1$ .

8.12. Вычислите  $\int_{-3}^1 (x^2 + 4x + 4) dx$

8.13. Найдите площадь фигуры, ограниченной линиями:  $y = 6x - x^2$ ,  $x = 0$ ,  $y = 9$ .

### Тема 9. «Прямые и плоскости в пространстве»

9.1. Сторона  $AB$  треугольника  $ABC$  лежит в плоскости  $\alpha$ . Через середину  $AC$  – точку  $P$  проведена плоскость  $\beta$ , параллельная  $\alpha$  и пересекающая  $BC$  в точке  $E$ .  $PE = 9$  см. Найти  $AB$ .

9.2. Из точки к плоскости проведены перпендикуляр и наклонная. Длина перпендикуляра 5 см, наклонной 13 см. Найти длину проекции наклонной.

9.3. Отрезок МН не пересекает плоскость  $\alpha$ , а МР и НО перпендикулярны к этой плоскости. МР = 12см, РО = 5см, НО = 24см. Найти МН.

### Тема 10. «Многогранники»

10.1. Найти площадь полной поверхности куба, ребро которого равно 3см.

10.2. Длины рёбер прямоугольного параллелепипеда 6см, 8см и 12см. Найти длины его диагоналей.

10.3. В правильной четырёхугольной пирамиде высота равна 12см, апофема боковой грани 13см. Найти боковое ребро.

10.4. Найдите объем правильной треугольной пирамиды, стороны основания которой равны 3, а высота равна  $6\sqrt{3}$ .

### Тема 11. «Тела вращения»

11.1. Найти объём цилиндра, высота которого 5см, а радиус основания 3см.

11.2. Найти высоту конуса, образующая которого равна 10см, а радиус основания 8см.

11.3. Найти площадь сечения шара радиуса 5см плоскостью, проведённой на расстоянии 4см от центра.

### Тема 12. «Векторы и координаты»

12.1. А (1;3;-2), В (-4;0;-1), С (2;-3;2). Определить вид  $\Delta ABC$ , найти его периметр, длину медианы СЕ и угол АВС.

## 5. 2. Экзаменационная работа. 2 семестр

### 5.2.1. Текст задания

Билет № 00 (выставляется на сайт для ознакомления студентов)

#### Обязательная часть

При выполнении заданий 1-8 запишите ход решения и полученный ответ.

1. (1 балл) Вычислите:  $\frac{14!}{7! \cdot 3! \cdot 4!}$
2. (1 балл) В течение года Лена получила следующие отметки за контрольные по алгебре: три «двойки», две «тройки», четыре «четвёрки» и одну «пятерку». Найдите среднее арифметическое, моду и медиану этих данных.
3. (1 балл) Найдите производную функции  $y = \frac{2x - 3}{x + 2}$ .
4. (1 балл) Составьте уравнение касательной к графику функции  $f(x) = 2 - x - x^3$  в точке с абсциссой  $x_0 = 0$
5. (1 балл) Вычислите интеграл  $\int_1^4 2x^2 dx$
6. (1 балл) Один конец отрезка лежит в плоскости  $\alpha$ , а другой находится на расстоянии 18 см от неё. Чему равно расстояние от середины отрезка до плоскости  $\alpha$ ?
7. (1 балл) Найти высоту конуса, образующая которого равна 10см, а радиус основания 8см.
8. (1 балл) А (2; 3; 1), В (1; 1; 3). Найдите координаты вектора  $\vec{AB}$

9. (1 балл) На диаграмме показаны религиозные составы населения Германии, США, Австрии и Великобритании. Определите по диаграмме и запишите, в какой стране доля протестантов превышает 50%.

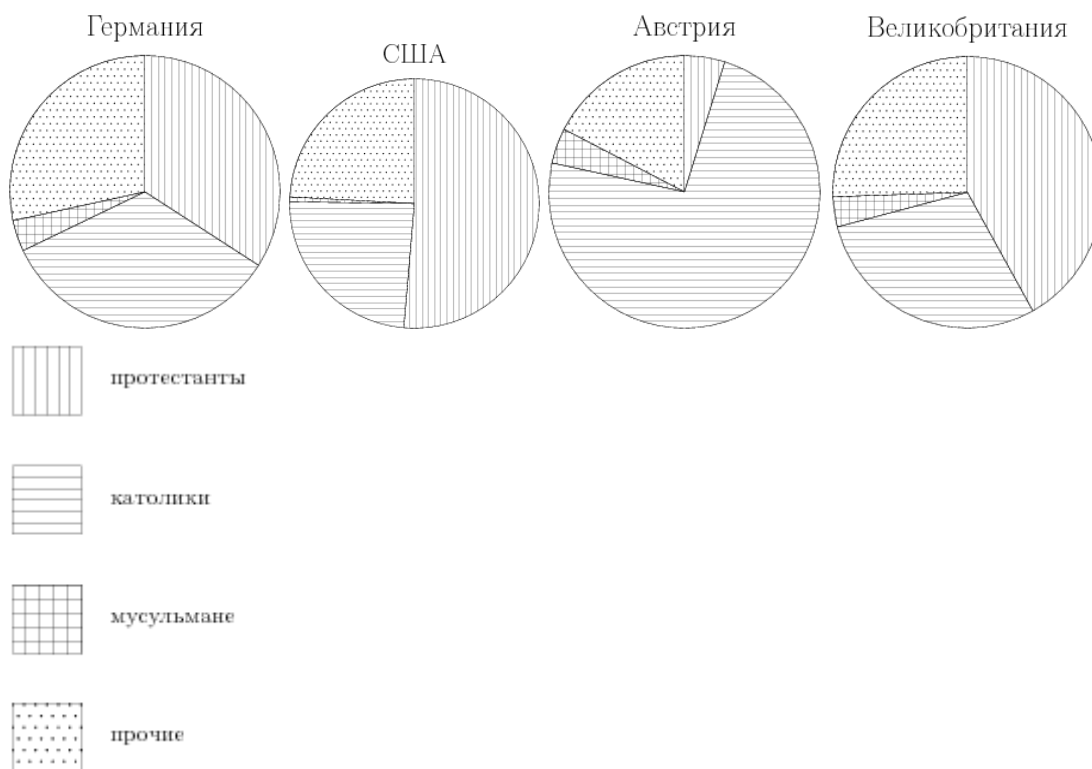

10. (1 балл) На рисунке изображён график функции  $y = f(x)$  и касательная к нему в точке с абсциссой  $x_0$ . Найдите значение производной функции  $f(x)$  в точке  $x_0$  и запишите ответ

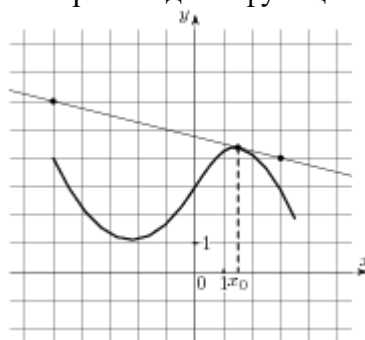

**Дополнительная часть**

При выполнении заданий 11, 12 запишите ход решения и полученный ответ.

11. (2 балла) Найдите первообразную функции  $f(x) = \frac{1}{\sin^2 \frac{x}{3}}$ , если известно, что  $F(\frac{3\pi}{4}) = 0$ .

12. (3 балла) Найдите полную поверхность правильной четырёхугольной пирамиды, высота которой равна 2 см, а сторона основания 4,2 см.

**Билет № 01 (выставляется на сайт для ознакомления студентов)**

**Обязательная часть**

При выполнении заданий 1-8 запишите ход решения и полученный ответ.

1. (1 балл) Сколько различных пятизначных чисел можно составить из цифр 1, 2, 3, 4, 5 (цифры в одном числе не должны повторяться)?
2. (1 балл) В классе учатся 10 мальчиков и 20 девочек. На класс дали один билет в цирк, который решено разыграть по жребью. Какова вероятность, что в цирк пойдёт девочка?
3. (1 балл) Найдите значение производной функции  $y = \frac{1}{x}$  в точке  $x_0 = 0,5$
4. (1 балл) Найдите критические точки функции  $f(x) = -\frac{x^3}{3} + \frac{x^2}{2} + 2x - 3$ .
5. (1 балл) Найдите общий вид первообразных для функции:  $f(x) = -\frac{2}{x^2} + \frac{x^2}{2} - 4x + 3$ .
6. (1 балл) Из точки А к плоскости проведена наклонная, равная 24см и составляющая угол  $30^\circ$  с этой плоскостью. Чему равно расстояние от точки А до плоскости?
7. (1 балл) Прямоугольник, стороны которого 4 см и 6 см, вращается вокруг большей стороны.  
Найдите площадь поверхности тела вращения
8. (1 балл)  $\vec{a}(2; -1; 3), \vec{b}(1; 3; c)$ . При каких значениях с векторы перпендикулярны?
9. (1 балл) На диаграмме показано количество посетителей сайта РИА Новости в течение каждого часа 8 декабря 2009 года. По горизонтали указывается час, по вертикали — количество посетителей сайта на протяжении этого часа. Определите по диаграмме, в течении какого часа на сайте побывало минимальное количество посетителей.

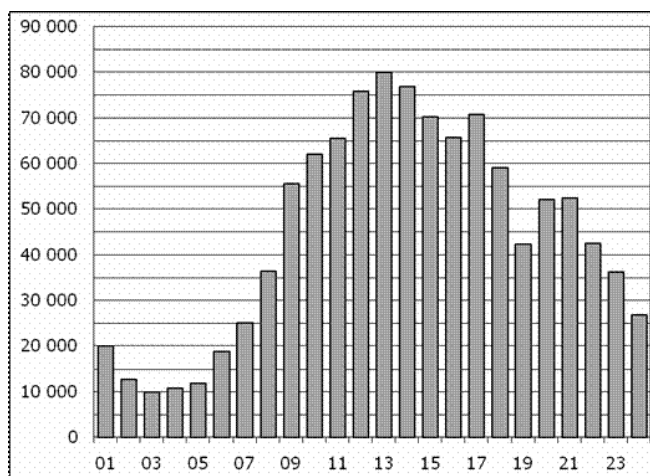

10. (1 балл) На рисунке изображен график производной функции  $f(x)$ , определенной на интервале  $(-6; 7)$ . Найдите точку экстремума функции  $f(x)$  на отрезке  $[-3; 6]$ .

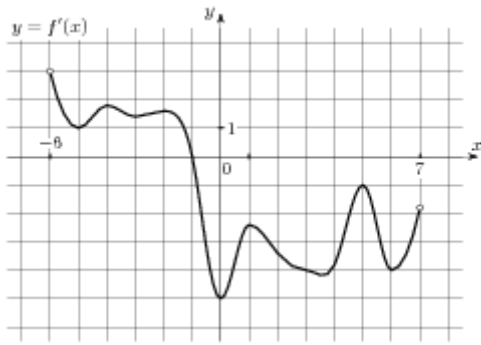

### Дополнительная часть

При выполнении заданий 11, 12 запишите ход решения и полученный ответ.

11. (2 балла) Найдите площадь фигуры, ограниченной линиями  $y = \cos x$ ,  $y = 0$ ,

$$x = -\frac{\pi}{6}, \quad x = \frac{\pi}{6}$$

12. (3 балла) Высота прямой призмы 12 см, а её основанием является прямоугольник, стороны которого 6 см и 8 см. Найдите площадь диагонального сечения призмы.

### БИЛЕТ №1

#### Обязательная часть

При выполнении заданий 1-8 запишите ход решения и полученный ответ.

13. (1 балл) Вычислите:  $\frac{9!}{2!7!}$

14. (1 балл) Каждые полчаса гидролог замеряет температуру воды в водоеме и получает следующий ряд значений: 12,8; 13,1; 12,7; 13,2; 12,7; 13,3; 12,6; 12,9; 12,7; 13; 12,7. Найдите медиану этого ряда.

15. (1 балл) Найдите первообразную функции  $f(x) = \cos \frac{x}{2}$ , если известно, что  $F(\frac{\pi}{3}) = 1$ .

16. (1 балл) Найдите производную функции  $y = \sin x + 2x^6$

17. (1 балл) Вычислите интеграл  $\int_0^2 x^3 dx$  (1 балл)

6. (1 балл) Сторона АВ треугольника ABC лежит в плоскости  $\alpha$ . Через середину AC – точку P – проведена плоскость  $\beta$ , параллельная  $\alpha$  и пересекающая BC в точке E. PE = 7 см. Найдите АВ.

7. (1 балл) Высота конуса равна 21, а диаметр основания — 144. Найдите образующую конуса.

8. (1 балл) Найдите координаты вектора  $\overrightarrow{AB}$ , если  $A(-5;7;-2)$ ,  $B(-1;1;4)$ .

9. (1 балл) На рисунке показано изменение температуры воздуха на протяжении трех суток. По горизонтали указывается дата и время, по вертикали — значение температуры в градусах Цельсия. Определите по рисунку наибольшую температуру воздуха 22 января. Ответ дайте в градусах Цельсия.



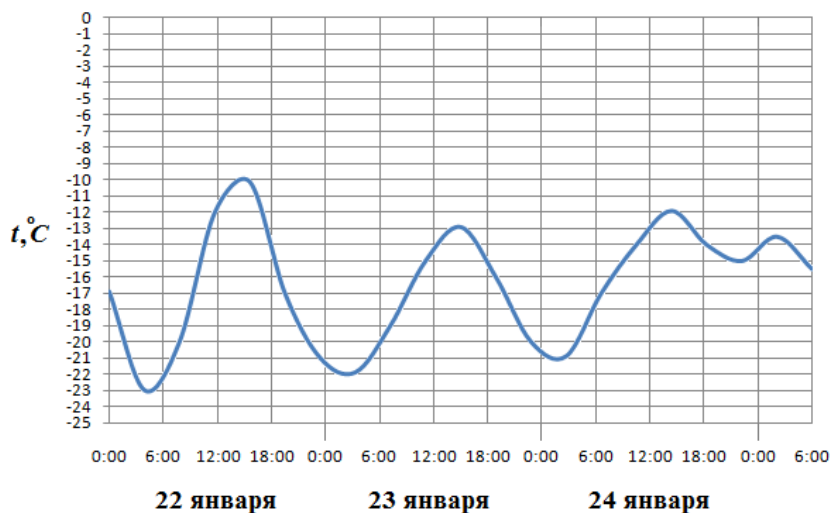

9. (1 балл) На рисунке изображен график функции  $y = f(x)$ , определенной на интервале  $(-6; 8)$ . Определите количество целых точек, в которых производная функции положительна.

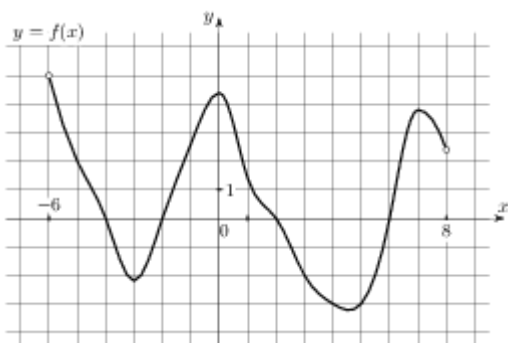

#### Дополнительная часть

При выполнении заданий 11, 12 запишите ход решения и полученный ответ.

11. (2 балла) Составьте уравнение касательной к графику функции  $f(x) = x^3$  в точке с абсциссой

$$x_0 = 1$$

12. (3 балла) Высота правильной треугольной пирамиды равна 6см, а сторона основания 4см.

Найдите объём пирамиды.

#### БИЛЕТ №2

#### Обязательная часть

При выполнении заданий 1-8 запишите ход решения и полученный ответ.

- (1 балл) В классе 20 человек. Мы хотим пятерым из них дать билеты в театр. Каким числом способов это может быть сделано?
- (1 балл) Туристическое агентство предлагает горящие путевки: 5 путевок в Черногорию, 6 – в Хорватию, 10 – в Болгарию, 9 – в Словению. Какова вероятность, что первой купят путевку в Хорватию?
- (1 балл) Найдите значение производной функции  $y = \sqrt{x}$  в точке  $x_0 = 4$

4. (1 балл) Найдите тангенс угла наклона касательной к графику функции  $y = \cos x + 14x$  в точке с абсциссой  $x_0 = \frac{\pi}{2}$
5. (1 балл) Найдите общий вид первообразных для функции:  $f(x) = \sin x + \cos x$
6. (1 балл) Из точки к плоскости проведены перпендикуляр и наклонная. Длина перпендикуляра 20см, наклонной 29см. Чему равна длина проекции наклонной?
7. (1 балл) Найдите объём цилиндра, высота которого равна 5см, а радиус основания 3см.
8. (1 балл) Найдите расстояние между вершинами  $B$  и  $A_1$  прямоугольного параллелепипеда, для которого  $AB = 12$ ,  $AD = 4$ ,  $AA_1 = 5$ .
9. (1 балл) На рисунке жирными точками показана среднесуточная температура воздуха в Бресте каждый день с 6 по 19 июля 1981 года. По горизонтали указываются числа месяца, по вертикали - температура в градусах Цельсия. Для наглядности жирные точки соединены линией. Определите по рисунку, какой была наименьшая среднесуточная температура за указанный период. Ответ дайте в градусах Цельсия.

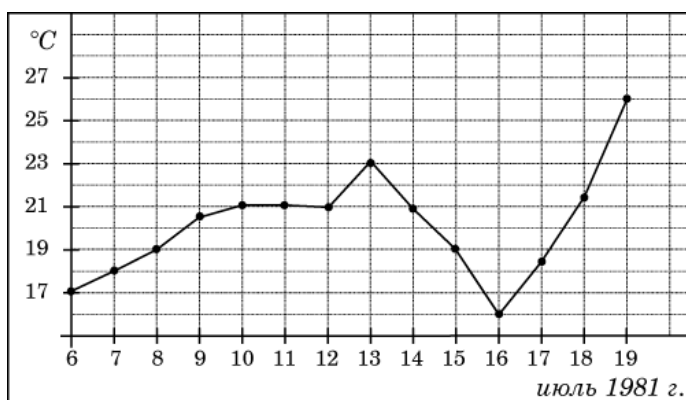

10. (1 балл) На рисунке изображен график  $y = f'(x)$  — производной функции  $f(x)$ , определенной на интервале  $(-7; 14)$ . Найдите количество точек максимума функции  $f(x)$ , принадлежащих отрезку  $[-6; 9]$ .

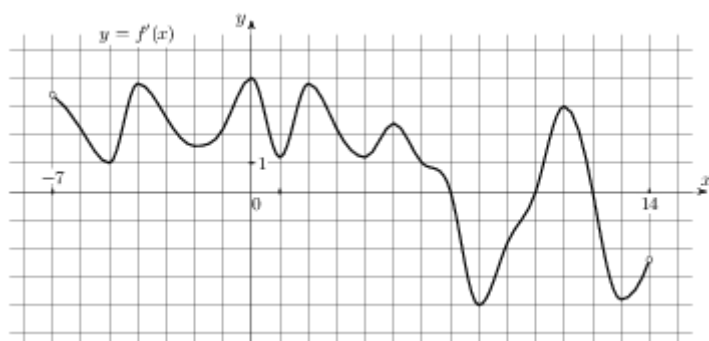

### Дополнительная часть

При выполнении заданий 11, 12 запишите ход решения и полученный ответ.

11. (2 балла) Найдите периметр треугольника ABC, если A (3; -2; 8), B (-1; 0; 6), C (5; 1; -7).
12. (3 балла) Найдите площадь фигуры, ограниченной линиями  $y = x^2 + 2$ ,  $y = 0$ ,  $x = -1$  и  $x = 1$ .

### БИЛЕТ №3

#### Обязательная часть

При выполнении заданий 1-8 запишите ход решения и полученный ответ.

1. (1 балл) Вычислить:  $C_{10}^7 \cdot P_3$
2. (1 балл) Курс доллара в течение недели: 30,48; 30,33; 30,45; 30,28; 30,37; 30,29; 30,34. Найдите медиану этого ряда.
3. (1 балл) Найдите производную функции  $y = \cos 3x$
4. (1 балл) Найдите точку минимума функции  $f(x) = 0,5x^4 - 2x^3$
5. (1 балл) Вычислите интеграл  $\int_1^3 x^3 dx$
6. (1 балл) Один конец отрезка лежит в плоскости  $\alpha$ , а другой находится на расстоянии 14см от неё. Чему равно расстояние от середины отрезка до плоскости  $\alpha$ ?
7. (1 балл) По стороне основания 6см и боковому ребру 5см найдите полную поверхность правильной четырёхугольной призмы.
8. (1 балл) Найдите координаты середины отрезка АВ, если  $A(-3;5;7)$ ,  $B(3;-13;-23)$ .
9. (1 балл) На диаграмме показана среднемесячная температура воздуха в Екатеринбурге (Свердловске) за каждый месяц 1973 года. По горизонтали указываются месяцы, по вертикали — температура в градусах Цельсия. Определите по диаграмме наименьшую среднемесячную температуру в период с мая по декабрь 1973 года включительно. Ответ дайте в градусах Цельсия.

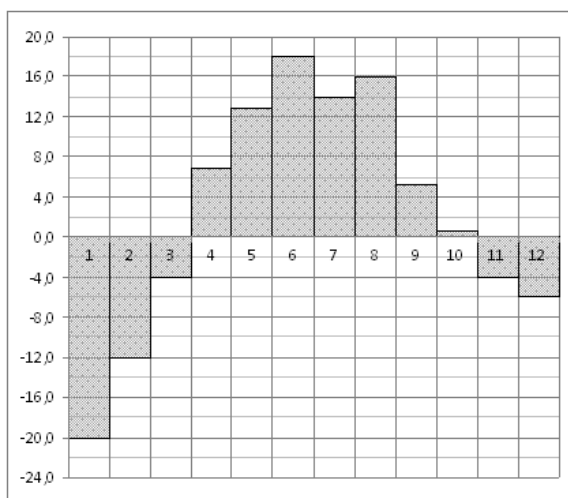

10. (1 балл) На рисунке изображен график  $y = f'(x)$  — производной функции  $f(x)$ , определенной на интервале  $(-4; 16)$ . Найдите количество точек максимума функции  $f(x)$ , принадлежащих отрезку  $[0; 13]$ .

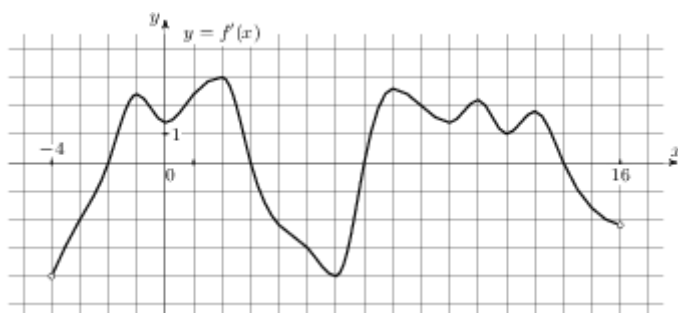

*Дополнительная часть*

При выполнении заданий 11, 12 запишите ход решения и полученный ответ.

11. (2 балла) Для функции  $f(x) = \frac{2}{x^2}$  найдите первообразную  $F(x)$ , если  $F(1)=1$ .
12. (3 балла) Площадь боковой поверхности цилиндра равна  $16\pi$ , а диаметр основания — 8. Найдите высоту цилиндра.

**БИЛЕТ №4**

*Обязательная часть*

При выполнении заданий 1-8 запишите ход решения и полученный ответ.

1. (1 балл) Вычислить:  $\frac{7!-5!}{4!}$
2. (1 балл) На пришкольный участок привезли саженцы: 5 яблонь, 4 вишни, 6 слив и 9 кустов смородины. Какова вероятность, что первым посадят куст смородины?
3. (1 балл) Найдите значение производной функции  $y = x^2 + 2x - 1$  в точке  $x_0 = 0$
4. (1 балл) Найдите наибольшее значение функции  $y = \sqrt{x} + 2 + 10x$  на отрезке  $[1;16]$
5. (1 балл) Найдите общий вид первообразных для функции:  $f(x) = -3\sin x + 2\cos x$
6. (1 балл) В правильной четырехугольной пирамиде  $SABCD$  точка  $O$  — центр основания,  $S$  вершина,  $SO = 54$ ,  $AC = 144$ . Найдите боковое ребро  $SA$ .
7. (1 балл) Найдите площадь осевого сечения цилиндра, высота которого 3см, а радиус основания 2 см.
8. (1 балл) Определите вид треугольника  $ABC$ , если  $A(0; 0; 2)$ ,  $B(0; 2; 0)$ ,  $C(2; 0; 0)$ .
9. (1 балл) На рисунке жирными точками показано суточное количество осадков, выпадавших в Казани с 3 по 15 февраля 1909 года. По горизонтали указываются числа месяца, по вертикали — количество осадков, выпавших в соответствующий день, в миллиметрах. Для наглядности жирные точки на рисунке соединены линией. Определите по рисунку, сколько дней из данного периода не выпадало осадков.

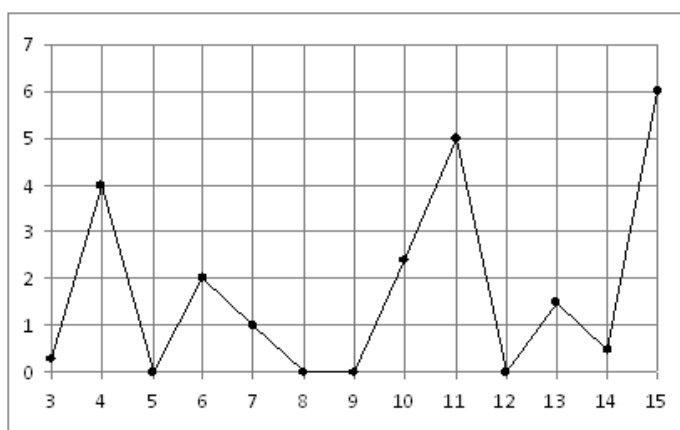

10. (1 балл) На рисунке изображен график  $y = f'(x)$  — производной функции  $f(x)$ , определенной на интервале  $(-7; 4)$ . Найдите промежутки возрастания функции  $f(x)$ . В ответе укажите сумму целых точек, входящих в эти промежутки.

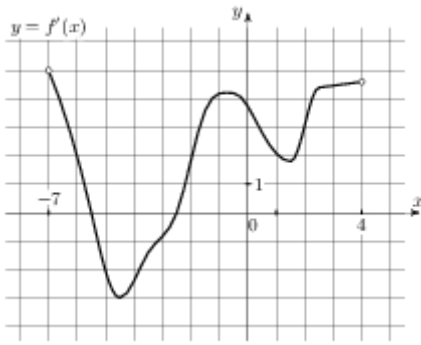

### Дополнительная часть

При выполнении заданий 11, 12 запишите ход решения и полученный ответ.

- (2 балла) Отрезок МН не пересекает плоскость  $\alpha$ , а МР и НО перпендикуляры к этой плоскости. МР = 12см, РО = 5см, НО = 24см. Найти МН.
- (3 балла) Найдите площадь фигуры, ограниченной линиями  $y = x^3 + 1$ ,  $y = 0$ ,  $x = 1$  и  $x = 3$

### БИЛЕТ №5

#### Обязательная часть

При выполнении заданий 1-8 запишите ход решения и полученный ответ.

- (1 балл) Сколькими способами из 7 членов президиума собрания можно выбрать председателя, его заместителя и секретаря?
- (1 балл) Записан рост (в сантиметрах) пяти учащихся: 149, 136, 163, 152, 145. Найдите разность среднего арифметического этого набора чисел и его медианы.
- (1 балл) Найдите производную функции  $y = x^2 + x^3 + e^x - 4$
- (1 балл) Для функции  $f(x) = \sin x$  найдите ту первообразную, график которой проходит через  
т.М  $(\frac{\pi}{2}; -1)$
- (1 балл) Вычислите интеграл  $\int_1^4 2x^2 dx$
- (1 балл) В прямоугольном параллелепипеде  $ABCD A_1 B_1 C_1 D_1$  известно, что  $BD_1 = 23$ ,  $A_1 B_1 = 22$ ,  $BC = 6$ . Найдите длину ребра  $DD_1$ .
- (1 балл) Найдите объём конуса, образующая которого 5см, а радиус основания 3см.
- (1 балл)  $\vec{a}(-1; 2; 3), \vec{b}(2; -1; 0)$ . Найдите скалярное произведение этих векторов.
- (1 балл) На рисунке жирными точками показано суточное количество осадков, выпадавших в Мурманске с 7 по 22 ноября 1995 года. По горизонтали указываются числа месяца, по вертикали — количество осадков, выпавших в соответствующий день, в миллиметрах. Для наглядности жирные точки на рисунке соединены линией. Определите по рисунку, сколько дней из данного периода выпадало менее 3 миллиметров осадков.

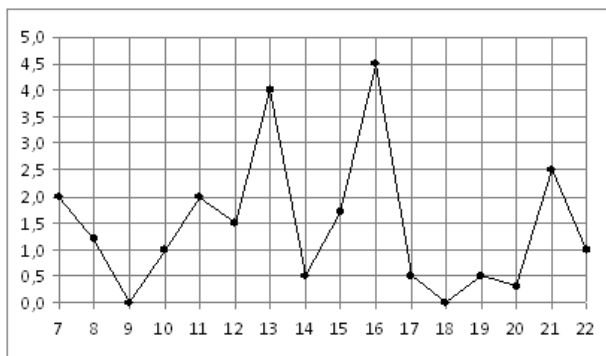

10. (1 балл) На рисунке изображен график  $y = f'(x)$  — производной функции  $f(x)$ , определенной на интервале  $(-2; 12)$ . Найдите промежутки убывания функции  $f(x)$ . В ответе укажите длину наибольшего из них.

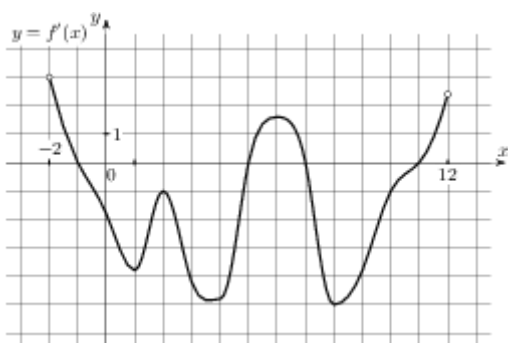

### Дополнительная часть

При выполнении заданий 11, 12 запишите ход решения и полученный ответ.

11. (2 балла) Плоскость  $\alpha$ , параллельная стороне АВ треугольника ABC, пересекает его стороны в точках М и К. Точка М — середина AC, МК = 14см. Чему равна сторона АВ?
12. (3 балла) Составьте уравнение касательной к графику функции  $f(x) = x^3 - 3x + 5$  в точке с абсциссой  $x_0 = -1$

### БИЛЕТ №6

#### Обязательная часть

При выполнении заданий 1-8 запишите ход решения и полученный ответ.

- (1 балл) Вычислите:  $C_7^4$
- (1 балл) В пенале лежат 4 шариковые ручки, 5 гелевых и 3 карандаша. Какова вероятность, что первый взятый наугад из пенала предмет будет карандашом?
- (1 балл) Найдите производную функции  $y = (4x - 9)^7$
- (1 балл) Найдите тангенс угла наклона касательной к графику функции  $y = e^x + 6x$ , проведённой в точке с абсциссой  $x_0 = 1$
- (1 балл) Найдите общий вид первообразных для функции:  $f(x) = 4x^3 - 6x^2$
- (1 балл) Из точки А к плоскости проведена наклонная, равная 26см и составляющая угол  $30^\circ$  с этой плоскостью. Чему равно расстояние от точки А до плоскости?
- (1 балл) Все рёбра правильной четырёхугольной призмы имеют длину 3см. Найдите её полную поверхность.

8. (1 балл) Найдите косинус угла между векторами  $\vec{a}(2;-1;3)$  и  $\vec{b}(2;-1;0)$

9. (1 балл) На диаграмме показана среднемесячная температура воздуха в Екатеринбурге (Свердловске) за каждый месяц 1973 года. По горизонтали указываются месяцы, по вертикали — температура в градусах Цельсия. Определите по диаграмме наименьшую среднемесячную температуру в период с мая по декабрь 1973 года включительно. Ответ дайте в градусах Цельсия.

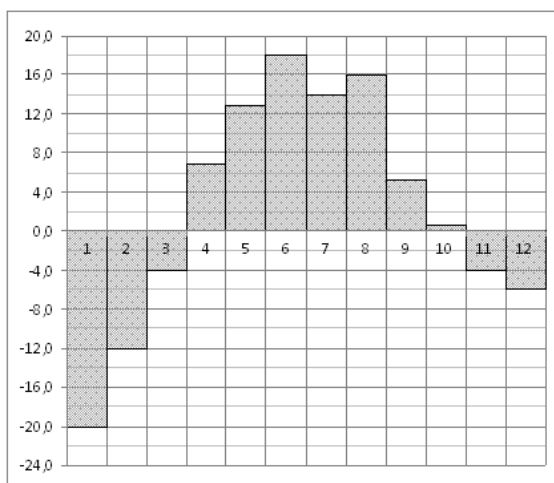

10. (1 балл) На рисунке изображены график функции  $y = f(x)$  и касательная к нему в точке с абсциссой  $x_0$ . Найдите значение производной функции  $f(x)$  в точке  $x_0$ .

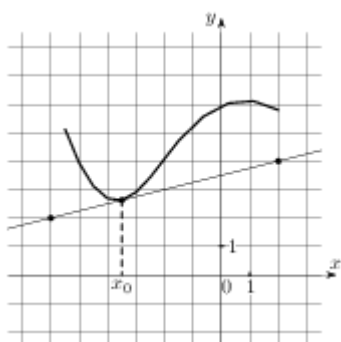

### Дополнительная часть

При выполнении заданий 11, 12 запишите ход решения и полученный ответ.

11. (2 балла) Объем конуса равен 168. Через середину высоты параллельно основанию конуса

проведено сечение, которое является основанием меньшего конуса с той же вершиной. Найдите

объем меньшего конуса.

12. (3 балла) Найдите площадь фигуры, ограниченной линиями  $y = 3 \sin x$ ,  $x = \frac{\pi}{2}$ ,  $x = \frac{\pi}{3}$ .

### БИЛЕТ №7

#### Обязательная часть

При выполнении заданий 1-8 запишите ход решения и полученный ответ.

1. (1 балл) Вычислите:  $\frac{11!}{5! \cdot 6!}$

2. (1 балл) Продажа фруктов в магазине за неделю представляет ряд 345, 229, 456, 358, 538, 649, 708 кг в день. Найдите разницу между медианой и средним арифметическим этого ряда чисел.
3. (1 балл) Найдите значение производной функции  $y = \sin \frac{x}{2}$  в точке  $x_0 = \pi$
4. (1 балл) Для функции  $y = -3\sin x$  найдите первообразную, график которой проходит через точку  $M(0; 10)$ .
5. (1 балл) Вычислите интеграл  $\int_2^3 x^2 dx$
6. (1 балл) Даны две параллельные плоскости и точки  $A$  и  $B$  на одной из них. Через эти точки проведены параллельные прямые, пересекающие вторую плоскость в точках  $M$  и  $K$ . Чему равен  $KM$ , если  $AB = 7\text{см}$ ?
7. (1 балл) В правильной треугольной пирамиде  $SABC$  медианы основания пересекаются в точке  $Q$ . Объем пирамиды равен 98,  $QS = 21$ . Найдите площадь треугольника  $ABC$ .
8. (1 балл) Найдите длину вектора  $\overrightarrow{AB}$ , если  $A(5; -1; 3)$ ,  $B(2; -2; 4)$ .
9. (1 балл) На рисунке жирными точками показана средняя недельная аудитория поискового сайта Ya.ru во все месяцы с декабря 2008 по октябрь 2009 года. По горизонтали указываются месяцы, по вертикали — количество человек, посетивших сайт хотя бы раз за неделю (среднее за 4 недели месяца). Для наглядности жирные точки на рисунке соединены линией. Определите по рисунку, сколько было таких месяцев за данный период, когда средняя недельная аудитория была меньше 2 миллионов.

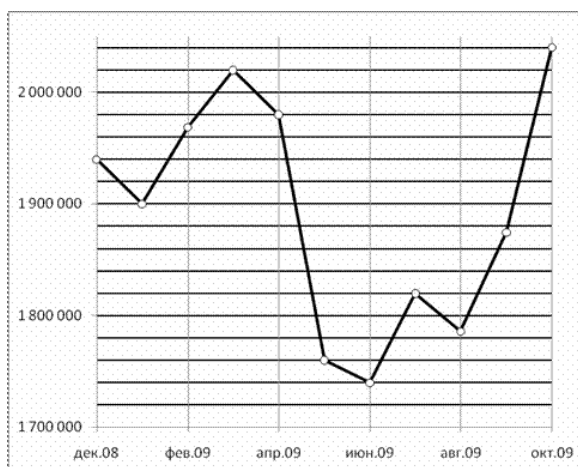

10. (1 балл) На рисунке изображен график функции  $y = f(x)$ , определенной на интервале  $(-1; 10)$ . Найдите количество точек, в которых производная функции  $f(x)$  равна 0.



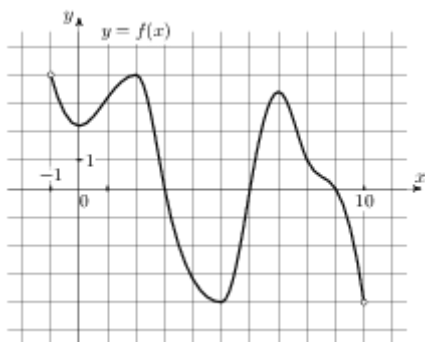

**Дополнительная часть**

При выполнении заданий 11, 12 запишите ход решения и полученный ответ.

11. (2 балла) Найдите промежуток убывания функции  $f(x) = x^3 - 6x^2 + 5$
12. (3 балла) Радиус основания цилиндра 13см, его высота 20см. Найдите площадь сечения, проведённого параллельно оси цилиндра на расстоянии 5см от неё.

**БИЛЕТ №8**

**Обязательная часть**

При выполнении заданий 1-8 запишите ход решения и полученный ответ.

1. (1 балл) Сколькими способами из 9 учебных предметов можно составить расписание учебного дня на 6 уроков?
2. (1 балл) Комплект состоит из 5 тетрадей в линейку, 7 в клетку и 4 блокнотов. Какова вероятность, что наугад взятый предмет из комплекта будет блокнот?
3. (1 балл) Найдите производную функции  $y = \operatorname{tg}\left(3x - \frac{\pi}{4}\right)$
4. (1 балл) Найдите наибольшее значение функции  $y = \sqrt{x} + 2 - 7x$  на отрезке  $[25; 49]$
5. (1 балл) Найдите общий вид первообразных для функции:  $f(x) = x^2 - \sin x$
6. (1 балл) Отрезки АВ и CD равны и перпендикулярны некоторой плоскости.  $AC = 13$ см. Найдите длину отрезка BD.
7. (1 балл) В правильной четырехугольной пирамиде  $SABCD$  точка  $O$  — центр основания,  $S$  вершина,  $SO = 48$ ,  $SB = 60$ . Найдите длину отрезка  $BD$ .
8. (1 балл) Найдите координаты вектора  $\overrightarrow{AB}$ , если  $A(3; 5; 7)$ ,  $B(3; 1; -1)$ .
9. (1 балл) На диаграмме показано количество запросов со словом СНЕГ, сделанных на поисковом сайте Yandex.ru во все месяцы с марта 2008 по октябрь 2009 года. По горизонтали указываются месяцы, по вертикали — количество запросов за данный месяц. Определите по диаграмме, сколько было таких месяцев за данный период, когда было сделано более 300 000 запросов со словом СНЕГ.

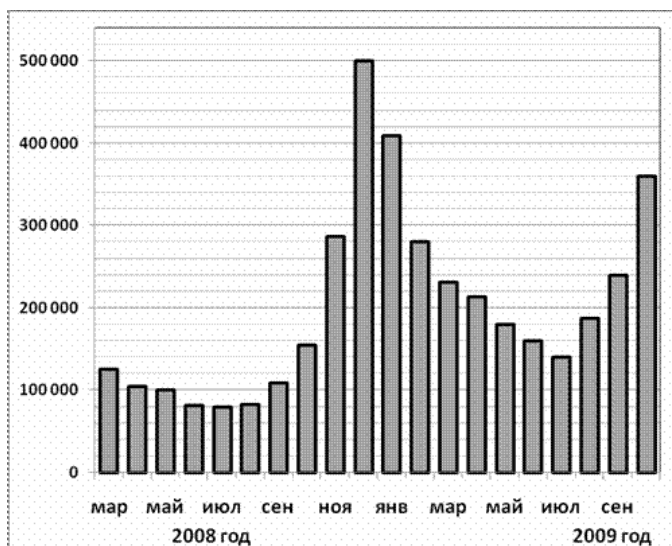

10. (1 балл) На рисунке изображен график функции  $y = f(x)$ , определенной на интервале  $(-5; 6)$ . Определите количество целых точек, в которых производная функции положительна.

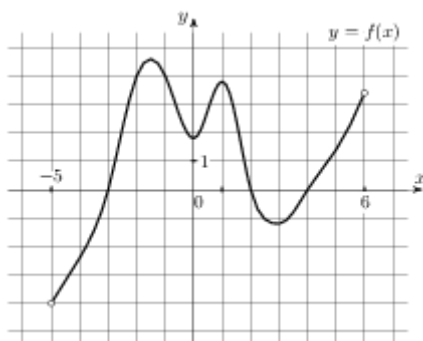

### Дополнительная часть

При выполнении заданий 11, 12 запишите ход решения и полученный ответ.

11. (2 балла) Сферу на расстоянии 5 см от центра пересекает плоскость. Радиус сечения 12 см.

Найдите площадь поверхности сферы.

12. (3 балла) Найдите площадь фигуры, ограниченной линиями  $y = 4 - x^2$  и  $y = 0$ .

### БИЛЕТ №9

#### Обязательная часть

При выполнении заданий 1-8 запишите ход решения и полученный ответ.

1. (1 балл) Вычислите:  $\frac{P_4}{P_8} \cdot A_8^4$

2. (1 балл) На соревнованиях по стрельбе учащимися 9 класса были показаны результаты, представляющие ряд 82, 49, 61, 77, 58, 42 очков. Найдите среднее арифметическое этого ряда чисел.

3. (1 балл) Найдите производную функции  $y = 2^x + e^x - \sin x$

4. (1 балл) Найдите первообразную функции  $f(x) = \sin 3x$ , если известно, что  $F\left(\frac{\pi}{3}\right) = \frac{1}{3}$ .

5. (1 балл) Вычислите интеграл  $\int_0^1 (x^2 + 4x - 1) dx$
6. (1 балл) Найдите квадрат расстояния между вершинами  $D$  и  $B_1$  прямоугольного параллелепипеда, для которого  $AB = 7$ ,  $AD = 7$ ,  $AA_1 = 4$ .
7. (1 балл) Радиус шара равен 3 см. Найдите объём шара.
8. (1 балл)  $A(3;5;7)$ ,  $B(3;1;-1)$ . Найдите длину вектора  $\overrightarrow{AB}$
9. (1 балл) На диаграмме показано распределение выплавки меди в 10 странах мира (в тысячах тонн) за 2006 год. Среди представленных стран первое место по выплавке меди занимали США, десятое место — Казахстан. Какое место занимала Канада?

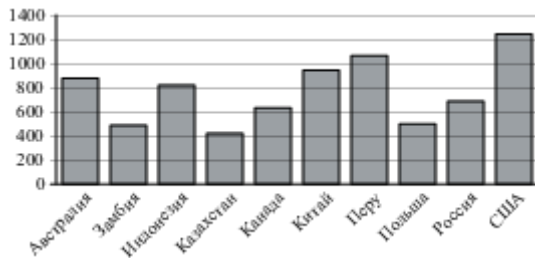

10. (1 балл) На рисунке изображён график функции  $y = f(x)$ , определенной на интервале  $(-4; 9)$ . Определите количество целых точек, в которых производная функции отрицательна.

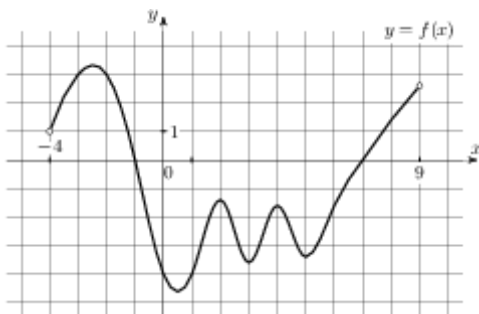

### Дополнительная часть

При выполнении заданий 11, 12 запишите ход решения и полученный ответ.

11. (2 балла) Плоскость  $\alpha$ , параллельная основаниям трапеции  $ABCD$ , пересекает её боковые стороны  $AB$  и  $CD$  в точках  $M$  и  $K$ .  $AD = 30$  см,  $BC = 26$  см. Чему равен  $MK$ , если  $T.M$  — середина  $AB$ ?

12. (3 балла) Найдите экстремумы функции  $y = 7 + 12x - x^3$

### БИЛЕТ №10

#### Обязательная часть

При выполнении заданий 1-8 запишите ход решения и полученный ответ.

1. (1 балл) Вычислите:  $\frac{10!+8!}{8!}$

2. (1 балл) Для украшения класса к последнему звонку купили 45 воздушных шаров: 12 красных, 12 синих, 12 желтых, остальные зеленые. Какова вероятность, что первым надуется зеленый шар?
3. (1 балл) Найдите производную функции  $y = \frac{x^2 - 3}{x + 2}$
4. (1 балл) Найдите тангенс угла наклона касательной, проведенной к графику функции  $y = \sin x + bx$  в точке с абсциссой  $x_0 = 0$
5. (1 балл) Найдите общий вид первообразных для функции:  $f(x) = \frac{x^3}{3} - 1$
6. (1 балл) Из точки А к плоскости проведена наклонная, составляющая угол  $45^\circ$  с этой плоскостью. Расстояние от точки А до плоскости 5 см. Найдите длину наклонной.
7. (1 балл) Диаметр основания конуса равен 144, а длина образующей — 75. Найдите высоту конуса.
8. (1 балл) Найдите длину отрезка СК, если  $C(3; -2; -5)$ ,  $K(7; 6; -1)$ .
9. (1 балл) На рисунке показано изменение температуры воздуха на протяжении трех суток. По горизонтали указывается дата и время, по вертикали — значение температуры в градусах Цельсия. Определите по рисунку наибольшую температуру воздуха 24 января. Ответ дайте в градусах Цельсия.

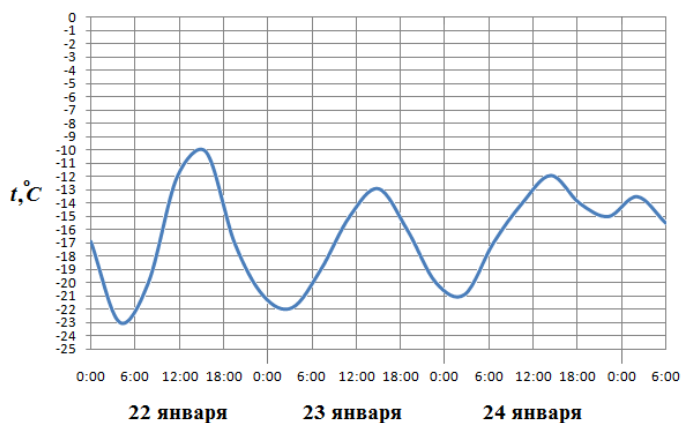

10. (1 балл) На рисунке изображен график  $y = f'(x)$  — производной функции  $f(x)$ , определенной на интервале  $(-18; 6)$ . Найдите количество точек минимума функции  $f(x)$ , принадлежащих отрезку  $[-13; 1]$ .

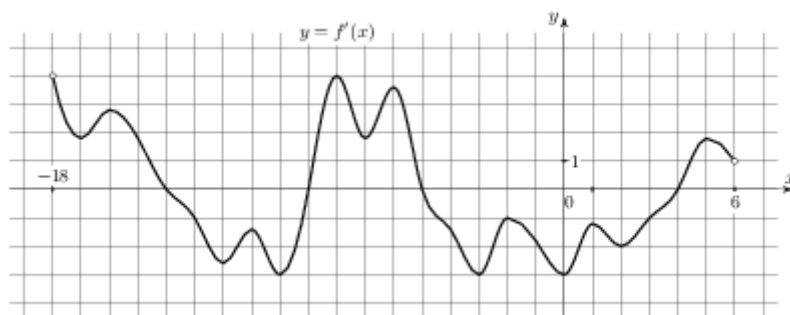

**Дополнительная часть**

При выполнении заданий 11, 12 запишите ход решения и полученный ответ.

11. (2 балла) Высота правильной четырехугольной пирамиды равна 12 см, а сторона основания

18см. Найдите площадь боковой поверхности пирамиды.

12. (3 балла) Найдите площадь фигуры, ограниченной линиями  $y = 2\cos x$ ,  $y = 0$ ,  $x = \frac{\pi}{6}$  и  $x = \frac{\pi}{3}$

### БИЛЕТ №11

#### Обязательная часть

При выполнении заданий 1-8 запишите ход решения и полученный ответ.

1. (1 балл) Сколькими способами из 25 учеников класса можно выбрать четырех для участия в праздничном концерте?
2. (1 балл) Повышение цен на некоторые продукты представляет собой ряд 3,4; 6,5; 2,8; 3,7; 5,1; 4,1; 5,9 процентов. Найдите разницу между медианой и средним арифметическим этого ряда чисел.
3. (1 балл) Найдите производную функции  $y = (x^2 - 6x + 5)^2$
4. (1 балл) Найдите первообразную функции  $f(x) = e^x - 3x^2$ , если известно, что  $F(0) = 2$

5. (1 балл) Вычислите интеграл  $\int_0^{\frac{\pi}{4}} \cos x dx$

6. (1 балл) Сторона РК треугольника РКМ лежит в плоскости  $\alpha$ . Через середину РМ – точку А

проведена плоскость  $\beta$ , параллельная  $\alpha$  и пересекающая КМ в точке Е. АЕ = 10см. Найдите РК.

7. (1 балл) Найдите объём шара, диаметр которого равен 8см.

8. (1 балл) Найдите косинус угла между векторами  $\vec{a}(3;5;-2)$  и  $\vec{b}(4;1;-7)$

9. (1 балл) На рисунке жирными точками показана среднесуточная температура воздуха в Бресте каждый день с 6 по 19 июля 1981 года. По горизонтали указываются числа месяца, по вертикали - температура в градусах Цельсия. Для наглядности жирные точки соединены линией. Определите по рисунку, какого числа среднесуточная температура была наименьшей за указанный период.

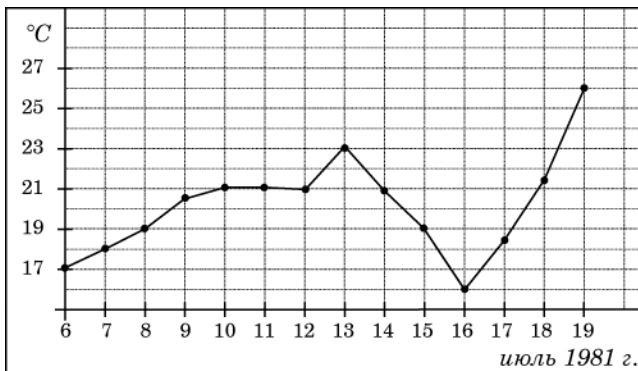

10. (1 балл) На рисунке изображен график  $y = f'(x)$  — производной функции  $f(x)$ , определенной на интервале  $(-2; 21)$ . Найдите количество точек минимума функции  $f(x)$ , принадлежащих отрезку  $[2; 19]$ .

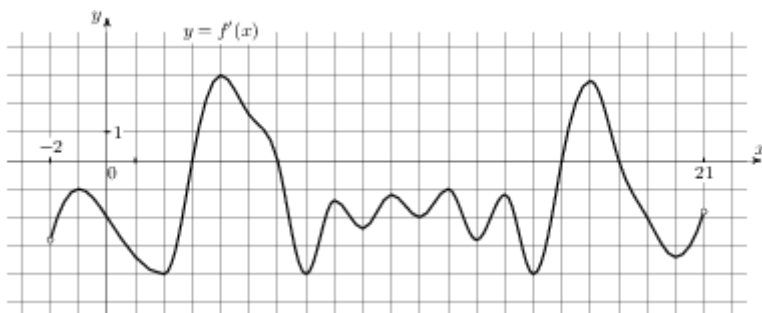

### Дополнительная часть

При выполнении заданий 11, 12 запишите ход решения и полученный ответ.

11. (2 балла) Найдите точку минимума функции  $f(x) = x^3 - 3x$  и её минимум
12. (3 балла) В правильной четырехугольной пирамиде высота равна 5, объем равен 480. Найдите боковое ребро этой пирамиды.

### БИЛЕТ №12

#### Обязательная часть

При выполнении заданий 1-8 запишите ход решения и полученный ответ.

1. (1 балл) Вычислите:  $C_5^4 + C_5^0$
2. (1 балл) В программе концерта 2 танцевальных номера, 5 песен, 4 стихотворных произведения и 5 номеров оригинального жанра. Какова вероятность того, что концерт начнется танцевальным номером?
3. (1 балл) Найдите значение производной функции  $f(x) = 2 - 2\cos x$  в точке  $x_0 = \frac{\pi}{6}$
4. (1 балл) Найдите наибольшее значение функции  $y = 7x + \sqrt{x} + 8$  на отрезке  $[4;9]$
5. (1 балл) Найдите общий вид первообразных для функции:  $f(x) = \sin 2x$
6. (1 балл) Из точки А к плоскости проведена наклонная, составляющая угол  $45^\circ$  с этой плоскостью. Расстояние от точки А до плоскости 10см. Найдите длину наклонной.
7. (1 балл) Основание пирамиды – прямоугольник со сторонами 12см и 16см, каждое боковое ребро равно 26см. Найдите высоту пирамиды.
8. (1 балл) Найдите скалярное произведение векторов  $\vec{a}(1;5;1)$  и  $\vec{b}(1;-5;2)$
9. (1 балл) На диаграмме показана среднемесячная температура воздуха в Екатеринбурге (Свердловске) за каждый месяц 1973 года. По горизонтали указываются месяцы, по вертикали — температура в градусах Цельсия. Определите по диаграмме разность между наибольшей и наименьшей среднемесячными температурами в 1973 году. Ответ дайте в градусах Цельсия.

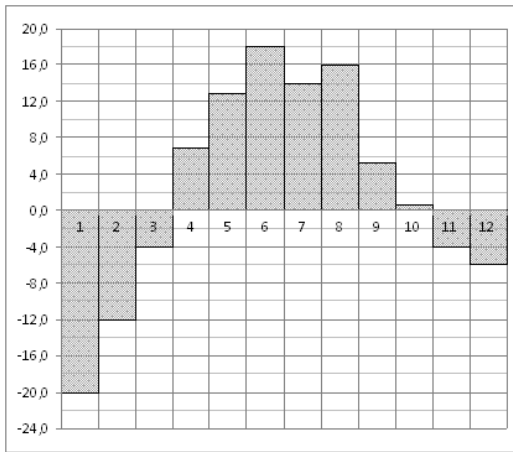

10. (1 балл) На рисунке изображен график  $y = f'(x)$  — производной функции  $f(x)$ , определенной на интервале  $(-12; 5)$ . Найдите количество точек экстремума функции  $f(x)$ , принадлежащих отрезку  $[-10; 0]$ .

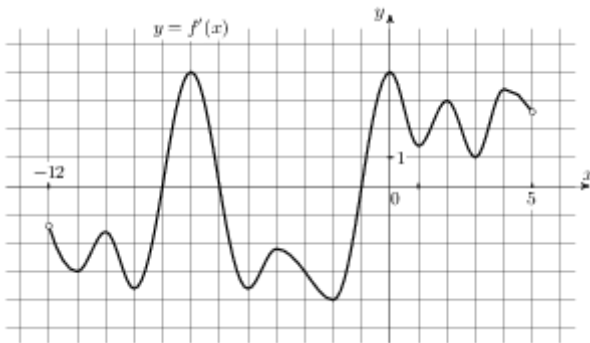

**Дополнительная часть**

При выполнении заданий 11, 12 запишите ход решения и полученный ответ.

11. (2 балла) Объем шара равен  $12348\pi$ . Найдите площадь его поверхности.
12. (3 балла) Найдите площадь фигуры, ограниченной линиями  $y = x^2$ ,  $y = 0$ ,  $x = 3$ ,  $x = 4$

**БИЛЕТ №13**

**Обязательная часть**

При выполнении заданий 1-8 запишите ход решения и полученный ответ.

- (1 балл) Вычислите:  $\frac{6! - 5!}{120}$
- (1 балл) Средняя температура в январе  $-18$  градусов, в феврале  $-15$  градусов, в марте  $-7$  градусов, в апреле  $+12$  градусов. Найдите среднее арифметическое этого ряда чисел.
- (1 балл) Найдите производную функции  $y = \frac{1}{x} + x^6$
- (1 балл) Найдите первообразную функции  $f(x) = 3x^2 - 2e^x$ , если известно, что  $F(0) = 0$ .
- (1 балл) Вычислите интеграл  $\int_0^{\frac{\pi}{4}} \cos x dx$
- (1 балл) Один конец отрезка лежит в плоскости  $\alpha$ , а другой находится на расстоянии  $10\text{см}$

- от неё. Найти расстояние от середины этого отрезка до плоскости  $\alpha$ .
- (1 балл) Найдите объем пирамиды, высота которой равна 1, а основание — прямоугольник со сторонами 5 и 3.
  - (1 балл) Найдите высоту конуса, образующая которого равна 10 см, а радиус основания 8 см.
  - (1 балл) На рисунке жирными точками показано суточное количество осадков, выпадавших в Мурманске с 7 по 22 ноября 1995 года. По горизонтали указываются числа месяца, по вертикали — количество осадков, выпавших в соответствующий день, в миллиметрах. Для наглядности жирные точки на рисунке соединены линией. Определите по рисунку, сколько дней за данный период не выпадало осадков.

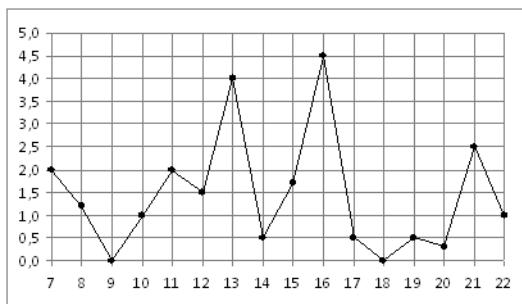

- (1 балл) На рисунке изображен график  $y = f'(x)$  — производной функции  $f(x)$ , определенной на интервале  $(-13; 8)$ . Найдите количество точек максимума функции  $f(x)$ , принадлежащих отрезку  $[-8; 6]$ .

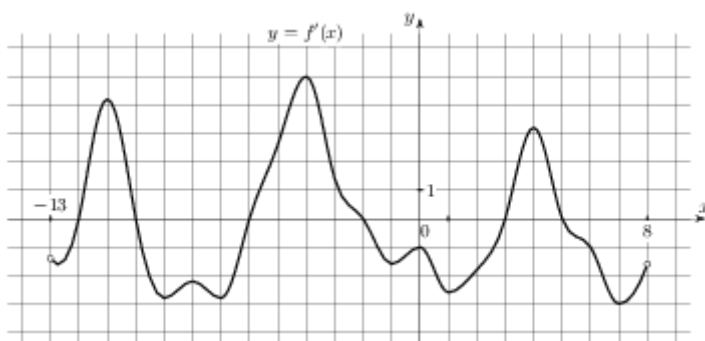

### Дополнительная часть

При выполнении заданий 11, 12 запишите ход решения и полученный ответ.

- (2 балла) Определите вид треугольника ABC, если A (3;0;0), B (0;3;0), C (0;0;3).
- (3 балла) Найдите наибольшее значение функции  $f(x) = 2x^3 + 3x^2$  на отрезке  $[-1; 1]$

### БИЛЕТ №14

#### Обязательная часть

При выполнении заданий 1-8 запишите ход решения и полученный ответ.

- (1 балл) Аджютант должен развезти 5 копий приказа генерала пяти полкам. Сколькими способами он может выбрать маршрут доставки копий приказа?
- (1 балл) На 1000 автомобилей, выпущенных в 2007–2009 гг, 150 имеют дефект тормозной системы. Какова вероятность купить неисправную машину?
- (1 балл) Найдите значение производной функции  $y = \frac{1+2x}{1+3x}$  в точке  $x_0 = -1$



4. (1 балл) Найдите тангенс угла наклона касательной, поведённой к графику функции  $y = \cos x + 11x$  в точке с абсциссой  $x_0 = \frac{\pi}{2}$
5. (1 балл) Найдите общий вид первообразных для функции:  $f(x) = 1 + \frac{1}{\cos^2 x}$ .
6. (1 балл) Отрезки МН и РК равны и перпендикулярны некоторой плоскости. МР = 10см. Найдите НК.
7. (1 балл) Прямоугольный треугольник, гипотенуза которого 10см, а один из катетов бсм, вращается вокруг этого катета. Найдите площадь поверхности тела вращения.
8. (1 балл) При каком значении  $\alpha$  векторы  $\vec{a}(\alpha; 3; 4)$  и  $\vec{b}(4; \alpha; -7)$  перпендикулярны?
9. (1 балл) На рисунке жирными точками показана цена нефти на момент закрытия биржевых торгов во все рабочие дни с 4 по 19 апреля 2002 года. По горизонтали указываются числа месяца, по вертикали — цена барреля нефти в долларах США. Для наглядности жирные точки на рисунке соединены линией. Определите по рисунку разность между наибольшей и наименьшей ценой нефти на момент закрытия торгов в указанный период (в долларах США за баррель).

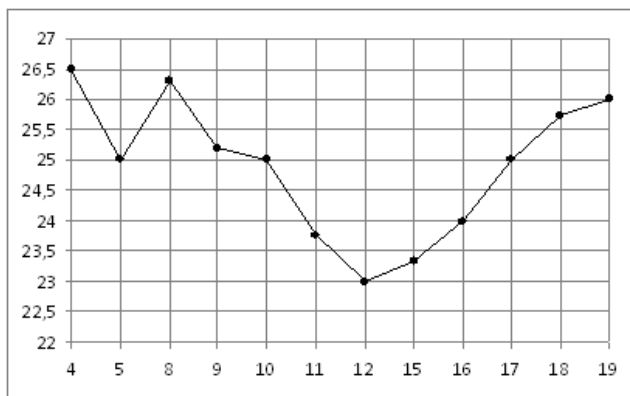

10. (1 балл) На рисунке изображен график  $y = f'(x)$  — производной функции  $f(x)$ , определенной на интервале  $(-22; 2)$ . Найдите количество точек минимума функции  $f(x)$ , принадлежащих отрезку  $[-17; 0]$ .

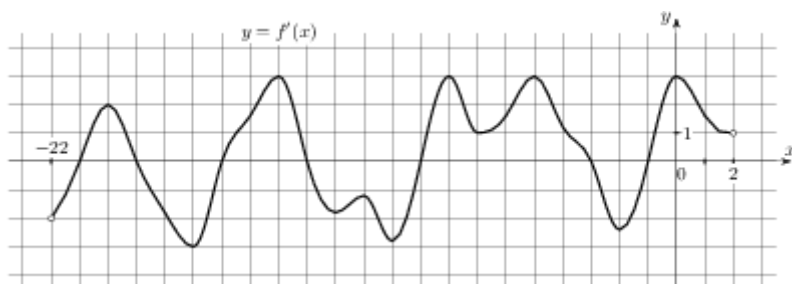

**Дополнительная часть**

При выполнении заданий 11, 12 запишите ход решения и полученный ответ.

11. (2 балла) Основанием прямой треугольной призмы служит прямоугольный треугольник с катетами 6 и 8. Площадь ее поверхности равна 144. Найдите высоту призмы.
12. (3 балла) Найдите площадь фигуры, ограниченной линиями  $y = -x^2 + 9$  и  $y = 0$

## БИЛЕТ №15

### Обязательная часть

При выполнении заданий 1-8 запишите ход решения и полученный ответ.

1. (1 балл) Вычислите:  $C_8^6$
2. (1 балл) Президент компании получает зарплату 100000р. В месяц, четверо его заместителей - по 20000р., а 20 служащих компании – по 10000р. Найдите среднее арифметическое и медиану зарплат всех сотрудников компании.
3. (1 балл) Найдите значение производной функции  $f(x) = \frac{1}{2} \sin 2x$  в точке  $x_0 = \frac{\pi}{8}$
4. (1 балл) Найдите первообразную функции  $f(x) = 3x^2 + 4x^3$ , если известно, что  $F(2) = 15$ .

5. (1 балл) Вычислите интеграл  $\int_{\frac{\pi}{3}}^{\frac{\pi}{2}} \sin x dx$

6. (1 балл) Плоскость  $\alpha$ , параллельная стороне ВЕ треугольника ВЕК, пересекает его стороны в точках А и С, т.А – середина ВК, ВЕ = 5см. Найдите АС.
7. (1 балл) Высота и радиус основания конуса равны соответственно 4см и 3см. Найдите площадь боковой поверхности конуса.

8. (1 балл)  $P(-3;4;-1)$ ,  $K(5;-2;1)$ . Найдите координаты вектора  $\overrightarrow{PK}$ .

9. (1 балл) На диаграмме показано количество посетителей сайта РИА Новости во все дни с 10 по 29 ноября 2009 года. По горизонтали указываются дни месяца, по вертикали — количество посетителей сайта за данный день. Определите по диаграмме, каково наибольшее суточное количество посетителей сайта РИА Новости за указанный период.

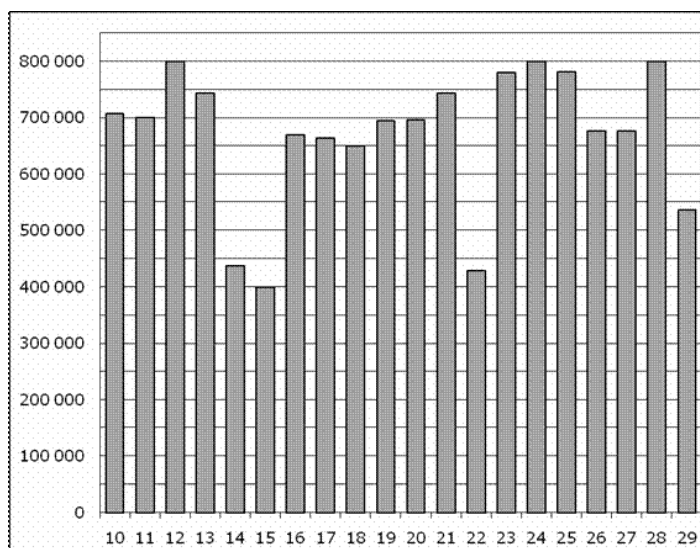

10. (1 балл) На рисунке изображен график  $y = f'(x)$  — производной функции  $f(x)$ , определенной на интервале  $(-1; 13)$ . Найдите промежутки возрастания функции  $f(x)$ . В ответе укажите сумму целых точек, входящих в эти промежутки.

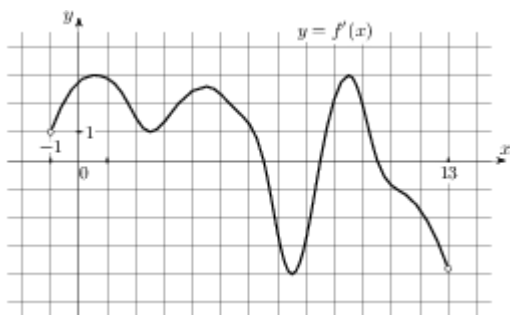

### Дополнительная часть

При выполнении заданий 11, 12 запишите ход решения и полученный ответ.

11. (2 балла) Найдите промежуток убывания функции  $f(x) = x^3 - 3x$
12. (3 балла) Найдите площадь поверхности правильной четырехугольной пирамиды, стороны основания которой равны 48 и высота равна 7.

### БИЛЕТ №16

#### Обязательная часть

При выполнении заданий 1-8 запишите ход решения и полученный ответ.

1. (1 балл) Вычислите:  $\frac{7!4!}{10!}$
2. (1 балл) В урне 15 белых и 25 чёрных шаров. Из урны наугад вынимается один шар. Какова вероятность того, что он будет белым?
3. (1 балл) Найдите производную функции  $y = \cos \frac{x}{2}$
4. (1 балл) Найдите наибольшее значение функции  $y = \sqrt{x} + 10 + 10x$  на отрезке  $[4;16]$
5. (1 балл) Найдите общий вид первообразных для функции:  $f(x) = \frac{1}{\cos^2 x} + \frac{1}{\sin^2 x}$
6. (1 балл) Из точки  $O$  к плоскости проведена наклонная длиной 10 см и составляющая угол  $45^\circ$  с этой плоскостью. Найдите расстояние от т.  $O$  до плоскости.
7. (1 балл) Прямоугольник, стороны которого 6 см и 8 см, вращается вокруг большей стороны. Найдите площадь поверхности тела вращения.
8. (1 балл) Найдите координаты середины отрезка  $PK$ , если  $P(-3;4;-1)$ ,  $K(5;-2;1)$ .
9. (1 балл) На диаграмме показана среднемесячная температура воздуха в Санкт-Петербурге за каждый месяц 1999 года. По горизонтали указываются месяцы, по вертикали — температура в градусах Цельсия. Определите по диаграмме, сколько было месяцев с отрицательной среднемесячной температурой.

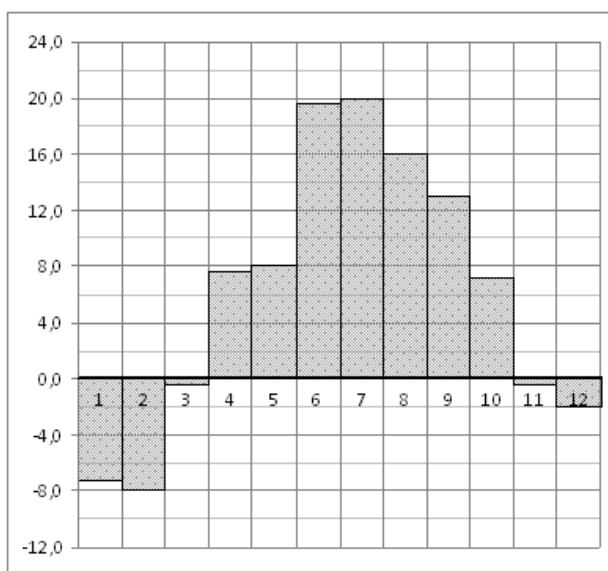

10. (1 балл) На рисунке изображен график  $y = f'(x)$  — производной функции  $f(x)$ , определенной на интервале  $(-7; 5)$ . Найдите промежутки убывания функции  $f(x)$ . В ответе укажите сумму целых точек, входящих в эти промежутки.

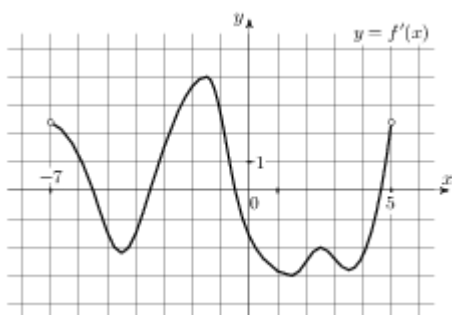

**Дополнительная часть**

При выполнении заданий 11, 12 запишите ход решения и полученный ответ.

11. (2 балла) Два ребра прямоугольного параллелепипеда, выходящие из одной вершины, равны 8 и

8. Диагональ параллелепипеда равна 12. Найдите площадь поверхности параллелепипеда.

12. (3 балла) Найдите площадь фигуры, ограниченной линиями:  $y = -x^2 + 4x - 3$  и  $y = 0$

**БИЛЕТ №17**

**Обязательная часть**

При выполнении заданий 1-8 запишите ход решения и полученный ответ.

- (1 балл) 12 человек играют в городки. Сколькими способами они могут собрать команду из 4 человек?
- (1 балл) Стоимость мясных блюд в кафе "Привет" представляет ряд: 198; 214; 222; 224; 229; 173; 189. Найдите разницу между средним арифметическим и медианой этого ряда.
- (1 балл) Найдите производную функции  $y = -\sin x + x^3 + 7$
- (1 балл) Найти первообразную функции  $y = \sin x$ , график которой проходит через т.(0;0).

5. (1 балл) Вычислите интеграл  $\int_1^2 \frac{dx}{x^4}$

6. (1 балл) Даны две параллельные прямые и точки С и Е на одной из них. Через эти точки

проведены параллельные плоскости, пересекающие данные прямые в точках А и В.  $CE = 10\text{см}$ .

Найдите АВ.

7. (1 балл) Угол при основании осевого сечения конуса равен  $60^\circ$ , радиус конуса 3см. Найдите

площадь боковой поверхности конуса.

8. (1 балл)  $B(3;-7;11)$ ,  $H(-1;3;-3)$  Найдите координаты середины отрезка ВН.

9. (1 балл) На диаграмме показано распределение выплавки меди в 10 странах мира (в тысячах тонн) за 2006 год. Среди представленных стран первое место по выплавке меди занимали США, десятое место — Казахстан. Какое место занимала Перу?

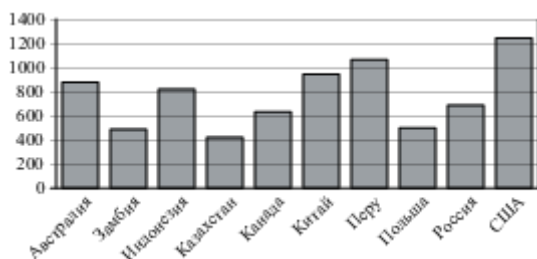

10. (1 балл) На рисунке изображены график функции  $y = f(x)$  и касательная к нему в точке с абсциссой  $x_0$ . Найдите значение производной функции  $f(x)$  в точке  $x_0$ .

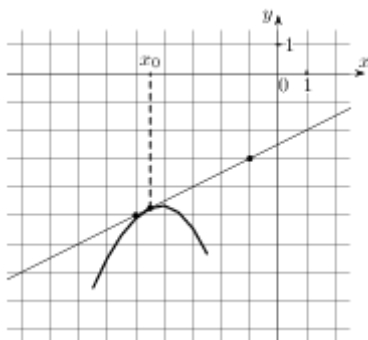

### Дополнительная часть

При выполнении заданий 11, 12 запишите ход решения и полученный ответ.

11. (2 балла) Найдите наименьшее значение функции  $f(x) = x^3 - 6x^2 + 1$  на отрезке  $[-1; 2]$

12. (3 балла) Площадь поверхности куба равна 216. Найдите его объем.

### БИЛЕТ №18

#### Обязательная часть

При выполнении заданий 1-8 запишите ход решения и полученный ответ.

1. (1 балл) Вычислите:  $\frac{P_5}{P_9} \cdot A_9^5$
2. (1 балл) В партии из 100 деталей имеется 5 бракованных. Определите вероятность того, что взятая наудачу деталь окажется стандартной.
3. (1 балл) Найдите производную функции  $y = \sin\left(2x + \frac{\pi}{6}\right)$
4. (1 балл) Найдите тангенс угла наклона касательной, проведённой к графику функции  $y = e^x + 15x$  в точке с абсциссой  $x_0 = 1$
5. (1 балл) Найдите общий вид первообразных для функции:  $f(x) = \cos 5x$
6. (1 балл) Из точки к плоскости проведены перпендикуляр и наклонная. Найдите длину проекции наклонной, если длина перпендикуляра 12см, а наклонной 13см. (1 балл)
7. (1 балл) Конус получается при вращении равнобедренного прямоугольного треугольника  $ABC$  вокруг катета, равного 30. Найдите его объем
8. (1 балл)  $\vec{a}(2; -1; 3), \vec{b}(0; 2; -1)$ . Найдите скалярное произведение этих векторов.
9. (1 балл) На рисунке показано изменение температуры воздуха на протяжении трех суток. По горизонтали указывается дата и время, по вертикали — значение температуры в градусах Цельсия. Определите по рисунку наименьшую температуру воздуха 23 января. Ответ дайте в градусах Цельсия.

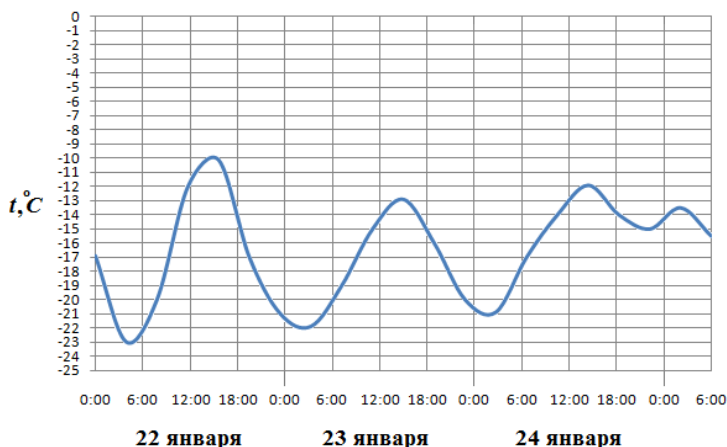

10. (1 балл) На рисунке изображен график функции  $y = f(x)$ , определенной на интервале  $(-11; 2)$ . Найдите количество точек, в которых производная функции  $f(x)$  равна 0.

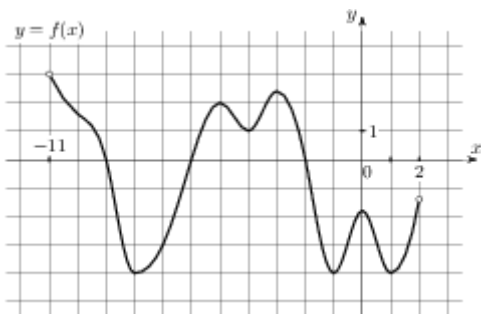

### Дополнительная часть

При выполнении заданий 11, 12 запишите ход решения и полученный ответ.

11. (2 балла) В прямоугольном параллелепипеде стороны основания равны 3см и 4см, а

диагональ наклонена к плоскости основания под углом  $45^\circ$ . Найдите высоту параллелепипеда.

12. (3 балла) Найдите площадь фигуры, ограниченной линиями:  $y = x^2 + 4$ ,  $x = 0$ ,  $x = 3$  и  $y = 0$

### БИЛЕТ №19

#### Обязательная часть

При выполнении заданий 1-8 запишите ход решения и полученный ответ.

1. (1 балл) Вычислите:  $\frac{8!}{3!5!}$
2. (1 балл) Стоимость билетов на поезд "Тургенев" ( Москва – Симферополь): люкс – 9053 руб., купе – 4124 руб., плацкарт – 2384 руб. Определите среднее арифметическое этого ряда чисел.
3. (1 балл) Найдите значение производной функции  $y = \cos x$  в точке  $x_0 = \frac{\pi}{6}$
4. (1 балл) Найти первообразную функции  $f(x) = 4 - x^2$ , график которой проходит через точку  $(-3; 10)$ .
5. (1 балл) Вычислите интеграл  $\int_1^2 \frac{dx}{x^5}$
6. (1 балл) Отрезок АВ не пересекает плоскость  $\alpha$ , АР и ВО – перпендикуляры к этой плоскости.  
АР = 6см, АВ = 5см, ВО = 10см. Найдите длину отрезка РО.
7. (1 балл) Радиус основания конуса равен 16, высота равна 12. Найдите площадь полной поверхности конуса.
8. (1 балл) Найдите скалярное произведение векторов  $\vec{c}(0; -1; 2)$  и  $\vec{d}(1; -2; 3)$
9. (1 балл) На рисунке жирными точками показана среднесуточная температура воздуха в Бресте каждый день с 6 по 19 июля 1981 года. По горизонтали указываются числа месяца, по вертикали - температура в градусах Цельсия. Для наглядности жирные точки соединены линией. Определите по рисунку наибольшую среднесуточную температуру в период с 8 по 18 июля. Ответ дайте в градусах Цельсия.

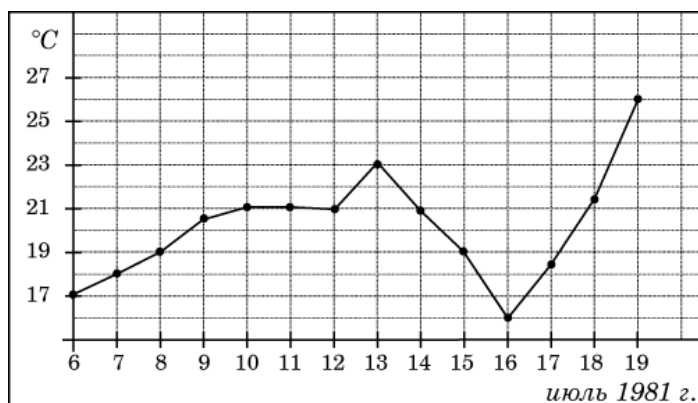

10. (1 балл) На рисунке изображены график функции  $y = f(x)$  и касательная к нему в точке с абсциссой  $x_0$ . Найдите значение производной функции  $f(x)$  в точке  $x_0$ .

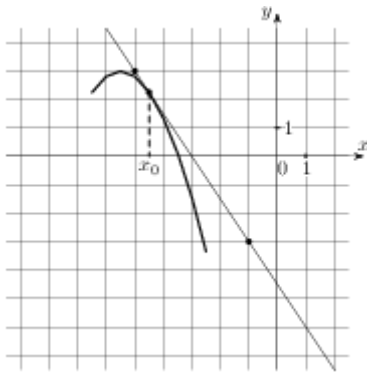

**Дополнительная часть**

При выполнении заданий 11, 12 запишите ход решения и полученный ответ.

11. (2 балла) Найдите экстремумы функции  $y = 2x^2 - 4x - 6$
12. (3 балла) Боковые ребра треугольной пирамиды взаимно перпендикулярны, каждое из них равно  
48. Найдите объем пирамиды.

**БИЛЕТ №20**

**Обязательная часть**

При выполнении заданий 1-8 запишите ход решения и полученный ответ.

1. (1 балл) На дверях четырёх одинаковых кабинетов нужно повесить таблички с фамилиями четырёх заместителей директора. Сколькими способами это можно сделать?
2. (1 балл) Из слова ЭКЗАМЕН случайным образом выбирается буква. Какова вероятность того, что оно окажется согласной?
3. (1 балл) Найдите производную функции  $y = \sqrt{x^2 - 8}$
4. (1 балл) Найдите наибольшее значение функции  $y = 10 - 4x + \sqrt{x}$  на отрезке  $[16; 49]$
5. (1 балл) Найдите общий вид первообразных для функции:  $f(x) = 3x^5 + 5x^4$
6. (1 балл) Плоскость, параллельная основаниям трапеции, пересекает её боковые стороны в точках В и С. Найдите ВС, если т.В – середина боковой стороны, а основания трапеции равны 15см и 5см.
7. (1 балл) Высота конуса равна 3, образующая равна 6. Найдите его объем.
8. (1 балл)  $A(3; 5; 7)$ ,  $B(3; 1; -1)$ . Найдите длину вектора  $\overline{AB}$
9. (1 балл) На диаграмме показана среднемесячная температура воздуха в Нижнем Новгороде (Горьком) за каждый месяц 1994 года. По горизонтали указываются месяцы, по вертикали — температура в градусах Цельсия. Определите по диаграмме наименьшую среднемесячную температуру в 1994 году. Ответ дайте в градусах Цельсия.



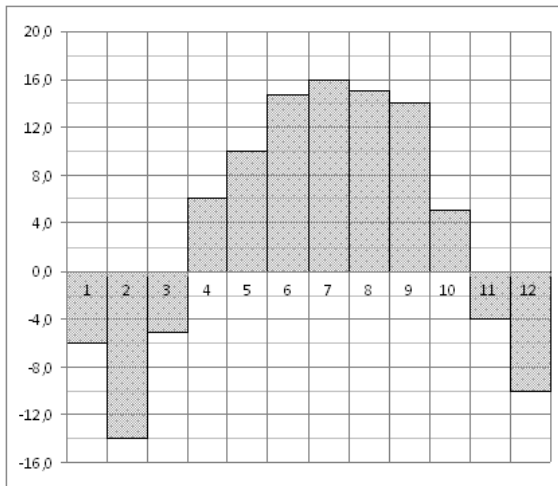

10. (1 балл) На рисунке изображен график  $y = f'(x)$  — производной функции  $f(x)$ , определенной на интервале  $(-6; 8)$ . Найдите промежутки возрастания функции  $f(x)$ . В ответе укажите длину наибольшего из них.

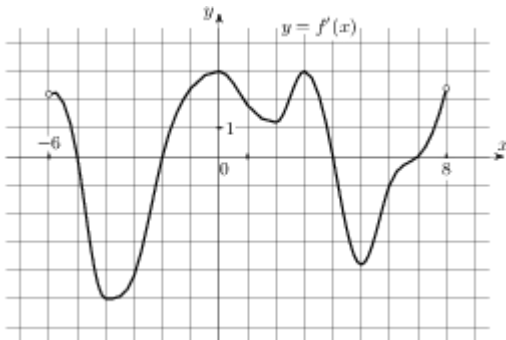

### Дополнительная часть

При выполнении заданий 11, 12 запишите ход решения и полученный ответ.

11. (2 балла) Найдите площадь диагонального сечения прямоугольного параллелепипеда, высота которого равна 12 см, а стороны основания 8 см и 6 см.
12. (3 балла) Найдите площадь фигуры, ограниченной линиями  $y = x^2 + 1$ ,  $x = 0$ ,  $x = 3$  и  $y = 0$

### БИЛЕТ № 21

#### Обязательная часть

При выполнении заданий 1-8 запишите ход решения и полученный ответ.

- (1 балл) Вычислите:  $C_8^2$
- (1 балл) На стадионе «Локомотив» была зафиксирована следующая посещаемость первых четырех футбольных матчей: 24 000, 18 000, 22 000, 24 000. Какова была средняя посещаемость этих матчей?
- (1 балл) Найдите производную функции  $y = 2x^5 - 3 \cos x$
- (1 балл) Найдите общий вид первообразных для функции:  $f(x) = 15x^4 - \sin 2x$
- (1 балл) Вычислите интеграл  $\int_{-1}^2 (x^2 - 6x + 9) dx$

6. (1 балл) Плоскость  $\alpha$ , параллельная стороне АВ треугольника ABC, пересекает его стороны в точках М и К. Точка М – середина AC, МК = 16см. Чему равна сторона АВ?
7. (1 балл) Найдите радиус основания конуса, если его образующая равна 5см, а высота 4см.
8. (1 балл) А (3;5;7), С (-1;4;2). Найдите координаты вектора  $\vec{AC}$ .
9. (1 балл) На рисунке жирными точками показано суточное количество осадков, выпадавших в Элисте с 7 по 18 декабря 2001 года. По горизонтали указываются числа месяца, по вертикали — количество осадков, выпавших в соответствующий день, в миллиметрах. Для наглядности жирные точки на рисунке соединены линией. Определите по рисунку, сколько дней за данный период не выпадало осадков.

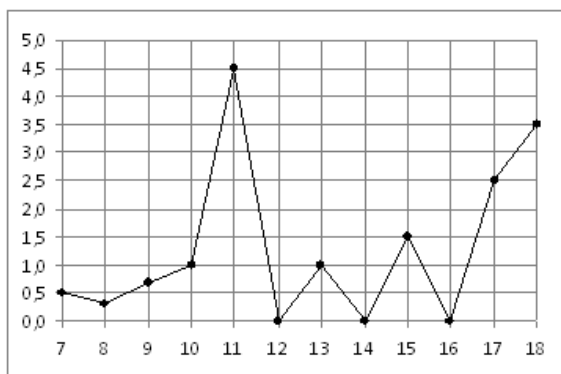

10. (1 балл) На рисунке изображен график  $y = f'(x)$  — производной функции  $f(x)$ , определенной на интервале  $(-11; 3)$ . Найдите промежутки возрастания функции  $f(x)$ . В ответе укажите длину наибольшего из них.

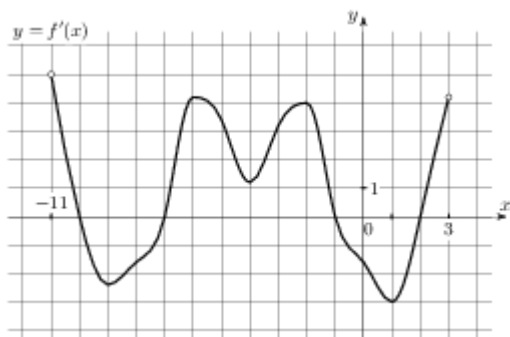

### Дополнительная часть

При выполнении заданий 11, 12 запишите ход решения и полученный ответ.

11. (2 балла) Составьте уравнение касательной к графику функции  $f(x) = 2x^2 + \frac{1}{3}x^3$  в точке с абсциссой  $x_0 = -3$

12. (3 балла) Основанием пирамиды служит прямоугольник, одна боковая грань перпендикулярна плоскости основания, а три другие боковые грани наклонены к плоскости основания под углом  $60^\circ$ . Высота пирамиды равна 3. Найдите объем пирамиды.

### БИЛЕТ № 22

#### Обязательная часть

При выполнении заданий 1-8 запишите ход решения и полученный ответ.

1. (1 балл) Вычислите:  $\frac{100!}{99!} - \frac{99!}{98!}$
2. (1 балл) В урне 12 одинаковых по размеру и весу шаров, из которых 8 чёрных и 4 белых. Из урны извлекают один шар. Какова вероятность того, что извлечённый шар окажется белым?
3. (1 балл) Найдите значение производной функции  $f(x) = \frac{x^2}{x^3 + 2}$  в точке  $x_0 = 1$
4. (1 балл) Найдите тангенс угла наклона касательной, проведённой к графику функции  $y = \sin x + 13x$  в точке с абсциссой  $x_0 = 0$
5. (1 балл) Найти общий вид первообразных для функции  $f(x) = 4x^5 + \cos x$ .
6. (1 балл) Из т.А к плоскости проведены перпендикуляр и наклонная. Длина перпендикуляра 5см, проекции наклонной 12см. Найдите длину наклонной.
7. (1 балл) Осевым сечением цилиндра является квадрат, диагональ которого равна  $4\sqrt{2}$  см. Найдите площадь полной поверхности цилиндра.
8. (1 балл) Найдите периметр треугольника ABC, если A(8; 0; 6), B(8; -4; 6) и C(6; -2; 5).
9. (1 балл) На рисунке жирными точками показана цена нефти на момент закрытия биржевых торгов во все рабочие дни с 4 по 19 апреля 2002 года. По горизонтали указываются числа месяца, по вертикали — цена барреля нефти в долларах США. Для наглядности жирные точки на рисунке соединены линией. Определите по рисунку, какого числа цена нефти на момент закрытия торгов была наименьшей за данный период.

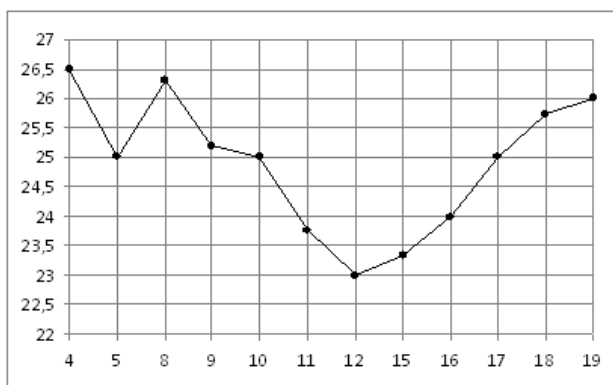

10. (1 балл) На рисунке изображен график  $y = f'(x)$  — производной функции  $f(x)$ , определенной на интервале  $(-4; 20)$ . Найдите количество точек экстремума функции  $f(x)$ , принадлежащих отрезку  $[0; 18]$ .

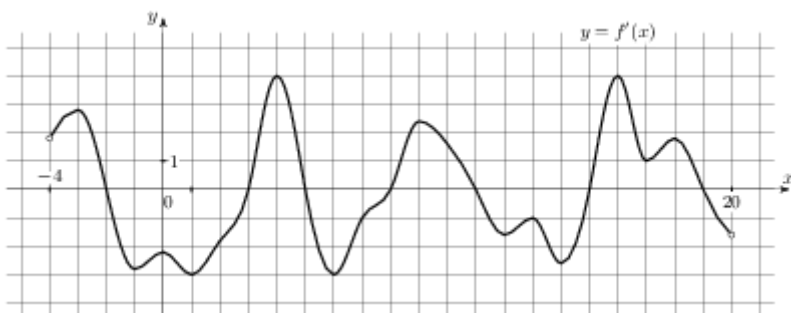

**Дополнительная часть**

При выполнении заданий 11, 12 запишите ход решения и полученный ответ.

11. (2 балла) Точки А и В лежат по одну сторону от плоскости  $\alpha$  на расстояниях 3 см и 9 см. Найдите расстояние от т.М до плоскости  $\alpha$ , если М – середина АВ.
12. (3 балла) Найдите площадь фигуры, ограниченной линиями  $y = 5 - x^2$ ,  $x = -1$ ,  $x = 2$  и  $y = 0$

**БИЛЕТ № 23**

**Обязательная часть**

При выполнении заданий 1-8 запишите ход решения и полученный ответ.

1. (1 балл) Сколькими способами можно выбрать две книги из пяти имеющихся?
2. (1 балл) Каждые полчаса гидролог замеряет температуру воды в водоеме и получает следующий ряд значений: 12,8; 13,1; 12,7; 13,2; 12,7; 13,3; 12,6; 12,9; 12,7; 13; 12,7. Найдите медиану этого ряда.
3. (1 балл) Найдите производную функции  $y = \cos\left(4x - \frac{\pi}{3}\right)$
4. (1 балл) Найдите первообразную функции  $f(x) = 7x^6 - 7e^x$ , если известно, что  $F(0) = 1$ .
5. (1 балл) Вычислите интеграл  $\int_1^2 x^4 dx$
6. (1 балл) Два ребра прямоугольного параллелепипеда, выходящие из одной вершины, равны 4 и 2. Диагональ параллелепипеда равна 6. Найдите объем параллелепипеда
7. (1 балл) Найдите площадь осевого сечения цилиндра, высота которого равна 4 см, а радиус основания 6 см.
8. (1 балл) Даны векторы  $\vec{a}(2;2;-1)$  и  $\vec{b}(-3;6;-6)$ . Найдите косинус угла между ними.
9. (1 балл) На рисунке жирными точками показана цена никеля на момент закрытия биржевых торгов во все рабочие дни с 10 по 26 ноября 2008 года. По горизонтали указываются числа месяца, по вертикали — цена тонны никеля в долларах США. Для наглядности жирные точки на рисунке соединены линией. Определите по рисунку наибольшую цену никеля на момент закрытия торгов в период с 11 по 21 ноября (в долларах США за тонну).

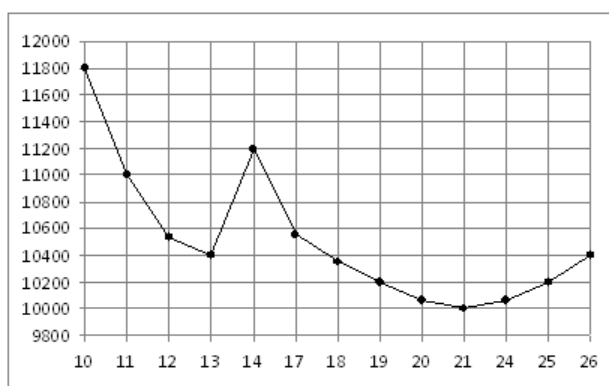

10. (1 балл) На рисунке изображен график функции  $y = f(x)$ , определенной на интервале  $(-2; 12)$ . Найдите сумму точек экстремума функции  $f(x)$ .

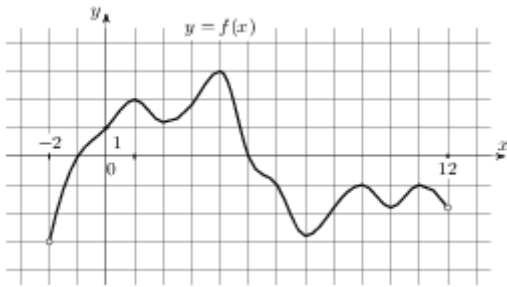

**Дополнительная часть**

При выполнении заданий 11, 12 запишите ход решения и полученный ответ.

11. (2 балла) Найдите критические точки функции  $f(x) = -\frac{x^3}{3} - \frac{x^2}{4} + 3x - 2$
12. (3 балла) В правильной четырехугольной пирамиде высота равна 3, боковое ребро равно 10. Найдите ее объем.

**БИЛЕТ № 24**

**Обязательная часть**

При выполнении заданий 1-8 запишите ход решения и полученный ответ.

1. (1 балл) Вычислите:  $P_4 \cdot C_4^3$
2. (1 балл) Из класса, в котором учатся 8 мальчиков и 12 девочек, выбирают по жребию одного дежурного. Какова вероятность того, что это будет мальчик?
3. (1 балл) Найдите производную функции  $y = e^x + x^{2.5}$
4. (1 балл) Найдите наибольшее значение функции  $y = 2 + 6x + \sqrt{x}$  на отрезке  $[25; 36]$
5. (1 балл) Найти все первообразные функции  $y = x^4 + 3x^2 + 5$ .
6. (1 балл) Из т.В, не лежащей в плоскости, проведены к этой плоскости перпендикуляр ВС, равный 12см, и наклонная ВD, равная 13см. Через т.В в плоскости проведена прямая  $a$ , перпендикулярная ВD. Найдите расстояние от т.С до прямой  $a$ .
7. (1 балл) Найдите диагональ прямоугольного параллелепипеда, измерения которого 1см, 2см и 2см.
8. (1 балл) Найдите длину отрезка ЕН, если  $E(2; 3; -4)$ ,  $H(0; -1; 6)$ .
9. (1 балл) На диаграмме показана среднемесячная температура воздуха в Симферополе за каждый месяц 1988 года. По горизонтали указываются месяцы, по вертикали — температура в градусах Цельсия. Определите по диаграмме наибольшую среднемесячную температуру в 1988 году. Ответ дайте в градусах Цельсия.

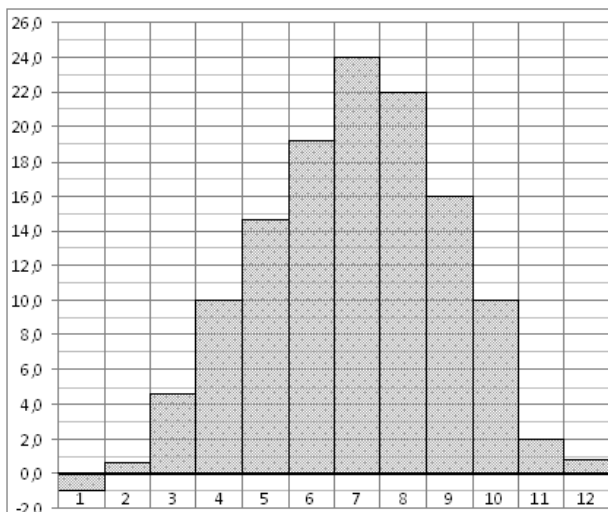

10. (1 балл) На рисунке изображён график функции  $y = f(x)$ , определенной на интервале  $(-7; 7)$ . Определите количество целых точек, в которых производная функции отрицательна.

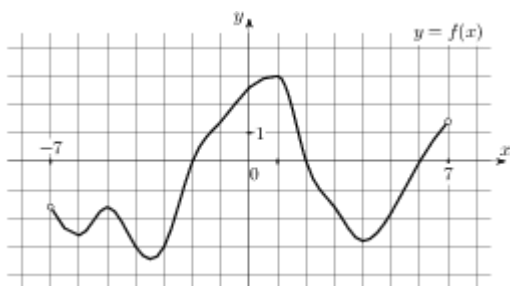

### Дополнительная часть

При выполнении заданий 11, 12 запишите ход решения и полученный ответ.

11. (2 балла) Найдите объем  $V$  конуса, образующая которого равна 27 и наклонена к плоскости основания под углом  $30^\circ$ .
12. (3 балла) Найдите площадь фигуры, ограниченной графиком функции  $y = -x^2 + x + 2$  и прямой  $y = 0$

### БИЛЕТ №25

#### Обязательная часть

При выполнении заданий 1-8 запишите ход решения и полученный ответ.

- (1 балл) Вычислите:  $\frac{102!}{100!}$
- (1 балл) Согласно опубликованным результатам 2007 года, самый дорогой сэндвич – в Исландии (7,44 доллара), Норвегии (6,63) и Швейцарии (5,04). Найдите среднее арифметическое этого ряда чисел.
- (1 балл) Найдите производную функции  $y = 2 \sin x - x^5$
- (1 балл) Найдите значение производной функции  $y = x^2$  в точке  $x_0 = 7$

- (1 балл) Вычислите интеграл  $\int_0^{\frac{\pi}{3}} \sin x dx$

6. (1 балл) Найдите объём прямоугольного параллелепипеда, рёбра которого равны 2см, 3см и 4см.
7. (1 балл) Радиус основания цилиндра равен 10, высота равна 3. Найдите площадь боковой поверхности цилиндра.
8. (1 балл)  $P(-3;4;-1)$ ,  $K(5;-2;1)$ . Найдите координаты вектора  $\overrightarrow{PK}$
9. (1 балл) На диаграмме показано распределение выплавки меди в 10 странах мира (в тысячах тонн) за 2006 год. Среди представленных стран первое место по выплавке меди занимали США, десятое место — Казахстан. Какое место занимала Россия?

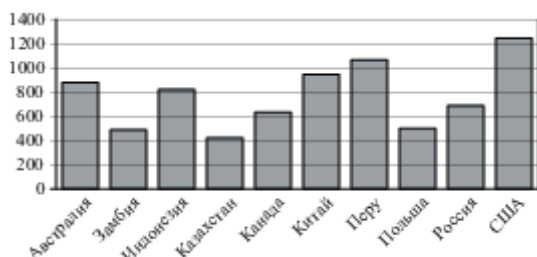

10. (1 балл) На рисунке изображен график функции  $y = f(x)$ , определенной на интервале  $(-3; 8)$ . Найдите количество точек, в которых производная функции  $f(x)$  равна 0.

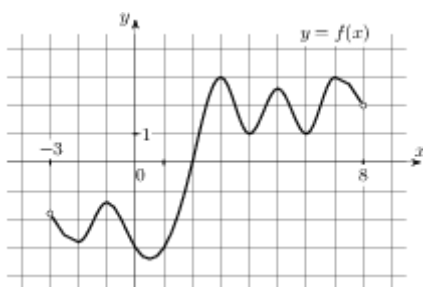

### Дополнительная часть

При выполнении заданий 11, 12 запишите ход решения и полученный ответ.

11. (2 балла) Прямые АВ, АС и AD попарно перпендикулярны. Найдите ВС, если AD = 2см, DC = 20 см, АВ = 3см.
12. (3 балла) Найдите первообразную функции  $f(x) = \frac{1}{\sqrt{x}}$ , если известно, что  $F(4) = 4$ .

### БИЛЕТ № 26

#### Обязательная часть

При выполнении заданий 1-8 запишите ход решения и полученный ответ.

1. (1 балл) В пассажирском поезде 14 вагонов. Сколькими способами можно распределить по вагонам проводников, если за каждым вагоном закреплён 1 проводник?
2. (1 балл) Из тридцати выпускников шестеро поступили в МАИ, восемь человек – в МАДИ, четверо – в МГУ, а остальные пошли работать. Какова вероятность, что случайно выбранный выпускник работает?
3. (1 балл) Найдите производную функции  $y = (3x - 4)^8$
4. (1 балл) Найдите тангенс угла наклона касательной, проведённой к графику функции  $y = e^x + 7x$  в точке с абсциссой  $x_0 = 1$
5. (1 балл) Найдите общий вид первообразных  $F(x)$  для функции  $f(x) = \frac{4}{x^2} - \frac{x^2}{3} - 6x + 2$ .

6. (1 балл) Точки А и В лежат по одну сторону от плоскости  $\alpha$  на расстояниях 24 см и 8 см. Найдите расстояние от т.М до плоскости  $\alpha$ , если М – середина АВ.
7. (1 балл) Найдите площадь поверхности куба, ребро которого равно 2 см.
8. (1 балл) А (5;3;1), В(4;5;1). Найдите длину отрезка АВ
9. (1 балл) На рисунке показано изменение температуры воздуха на протяжении трёх суток. По горизонтали указывается дата и время, по вертикали — значение температуры в градусах Цельсия. Определите по рисунку разность между наибольшей и наименьшей температурами воздуха 22 января. Ответ дайте в градусах Цельсия.

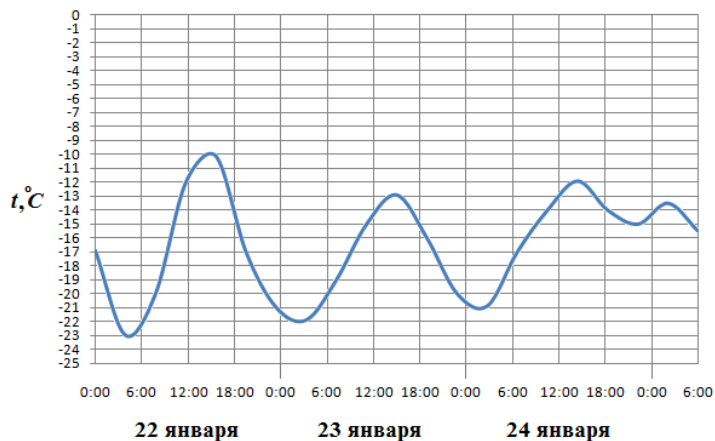

10. (1 балл) На рисунке изображены график функции  $y = f(x)$  и касательная к нему в точке с абсциссой  $x_0$ . Найдите значение производной функции  $f(x)$  в точке  $x_0$ .

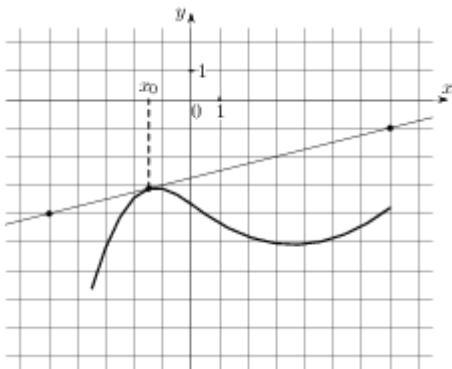

### Дополнительная часть

При выполнении заданий 11, 12 запишите ход решения и полученный ответ.

11. (2 балла) Площадь большого круга шара равна 1. Найдите площадь поверхности шара.
12. (3 балла) Найдите площадь фигуры, ограниченной графиком функции  $y = x^2 + 1$  и прямыми  $y = 0$ ,  $x = -1$ ,  $x = 2$

### БИЛЕТ № 27

#### Обязательная часть

При выполнении заданий 1-8 запишите ход решения и полученный ответ.

1. (1 балл) Вычислите:  $A_5^4 : P_3$



2. (1 балл) Записан рост (в сантиметрах) пяти учащихся: 149, 136, 163, 152, 145. Найдите разность среднего арифметического этого набора чисел и его медианы?
3. (1 балл) Найдите производную функции  $y = x^3 e^x$
4. (1 балл) Найдите первообразную функции  $f(x) = \frac{1}{\cos^2 x}$ , если известно, что  $F(\frac{\pi}{4}) = -1$ .
5. (1 балл) Вычислите интеграл  $\int_{-1}^0 (x^3 + 2x) dx$
6. (1 балл) Прямые АВ, АС и АД попарно перпендикулярны. Найдите АС, если  $BD = 8$  см,  $DC = 2$  см,  $AB = 2$  см.
7. (1 балл) Два ребра прямоугольного параллелепипеда, выходящие из одной вершины, равны 1 и 6. Площадь поверхности этого параллелепипеда равна 138. Найдите третье ребро, выходящее из той же вершины.
8. (1 балл) А (3; 2; -1), В (5; -4; 7), С (-1; 1; 2). Найти периметр треугольника АВС.
9. (1 балл) На рисунке жирными точками показана среднесуточная температура воздуха в Пскове каждый день с 15 по 28 марта 1959 года. По горизонтали указываются числа месяца, по вертикали - температура в градусах Цельсия. Для наглядности жирные точки соединены линией. Определите по рисунку, какой была наименьшая среднесуточная температура за указанный период. Ответ дайте в градусах Цельсия.

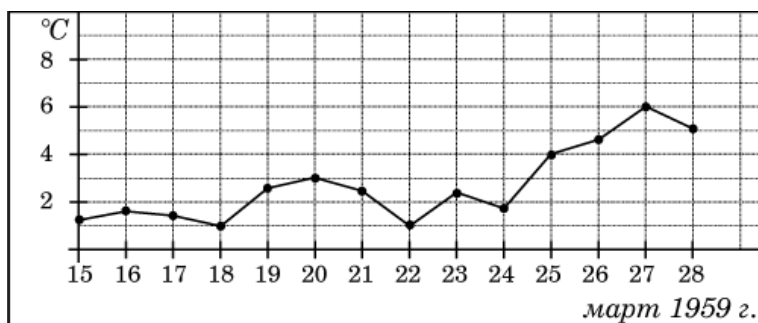

10. (1 балл) На рисунке изображен график  $y = f'(x)$  — производной функции  $f(x)$ , определенной на интервале  $(-4; 10)$ . Найдите промежутки возрастания функции  $f(x)$ . В ответе укажите длину наибольшего из них.

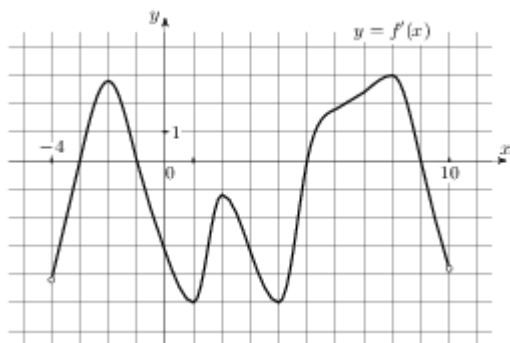

### Дополнительная часть

При выполнении заданий 11, 12 запишите ход решения и полученный ответ.

11. (2 балла) Шар с центром в точке О касается некоторой плоскости в точке А. Точка В лежит в плоскости касания. Найдите объем шара, если  $AB = 9$  см,  $OB = 41$  см.
12. (3 балла) Найдите промежутки возрастания функции  $f(x) = -x^3 + 3x$

**БИЛЕТ № 28**  
**Обязательная часть**

При выполнении заданий 1-8 запишите ход решения и полученный ответ.

1. (1 балл) Вычислите:  $\frac{7!-5!}{4!}$
2. (1 балл) Бросают игральную кость. Найдите вероятность того, что выпадет чётное число очков. Из 50 точек 17 закрашены в синий цвет, а 13 – в оранжевый цвет. Найдите вероятность того, что случайным образом выбранная точка окажется закрашенной.
3. (1 балл) Найдите производную функции  $y = 3 \ln x + \sin 2x$
4. (1 балл) Найдите наибольшее значение функции  $y = 3 + 6x + \sqrt{x}$  на отрезке  $[1; 25]$
5. (1 балл) Найдите общий вид первообразных  $F(x)$  для функции  $f(x) = 3x^3 - 5x^2 + -2$
6. (1 балл) Из точки пространства проведены к данной плоскости перпендикуляр, равный 6см и наклонная, равная 9см. Найдите проекцию наклонной на плоскость.
7. (1 балл) Найдите расстояние между вершинами  $A$  и  $C$  прямоугольного параллелепипеда, для которого  $AB = 12$ ,  $AD = 9$ ,  $AA_1 = 6$ .
8. (1 балл) Высота конуса равна 96, а длина образующей — 100 . Найдите диаметр основания конуса.
9. (1 балл) На диаграмме показана среднемесячная температура воздуха в Нижнем Новгороде (Горьком) за каждый месяц 1994 года. По горизонтали указываются месяцы, по вертикали — температура в градусах Цельсия. Определите по диаграмме наименьшую среднемесячную температуру во второй половине 1994 года. Ответ дайте в градусах Цельсия.

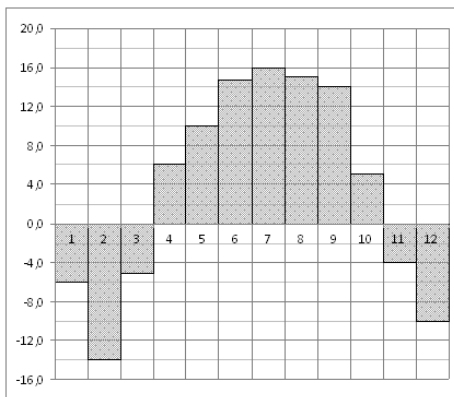

10. (1 балл) На рисунке изображен график  $y = f'(x)$  — производной функции  $f(x)$ , определенной на интервале  $(-8; 16)$ . Найдите количество точек экстремума функции  $f(x)$ , принадлежащих отрезку  $[-4; 15]$ .

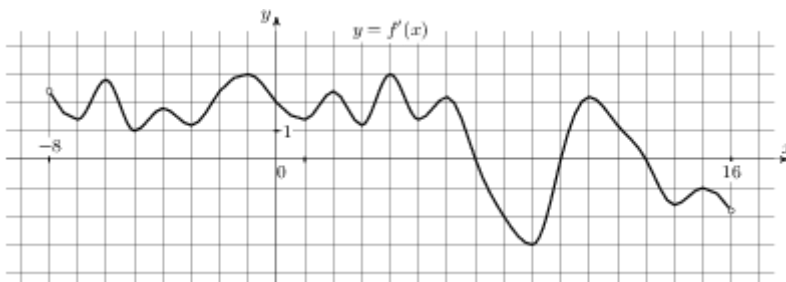

**Дополнительная часть**

При выполнении заданий 11, 12 запишите ход решения и полученный ответ.

11. (2 балла) А (1; 3; -2), В (-4; 0; -1), С (2; -3; 2). Определите вид треугольника АВС.

12. (3 балла) Найдите площадь фигуры, ограниченной линиями:  $y = x^2$ ,  $y = 0$ ,  $x = 2$

**БИЛЕТ № 29**

**Обязательная часть**

При выполнении заданий 1-8 запишите ход решения и полученный ответ.

1. (1 балл) В 9А в среду 5 уроков: алгебра, геометрия, физкультура, русский язык, английский язык. Сколько вариантов расписания на этот день можно составить?

2. (1 балл) Каждые полчаса гидролог замеряет температуру воды в водоеме и получает следующий ряд значений: 12,8; 13,1; 12,7; 13,2; 12,7; 13,3; 12,6; 12,9; 12,7; 13; 12,7. Найдите медиану этого ряда.

3. (1 балл) Найдите производную функции  $y = -2\cos x + x^3$

4. (1 балл) Найдите первообразную функции  $f(x) = 3x^2 - 4x + 2$ , если известно, что  $F(-1) = 0$ .

5. (1 балл) Вычислите интеграл  $\int_{-\frac{\pi}{4}}^{\frac{\pi}{4}} \cos x dx$

6. (1 балл) Прямые АВ, АС и АD попарно перпендикулярны. Найдите CD, если  $AD = 21$  см,  $BC = \sqrt{500}$  см,  $BD = 29$  см.

7. (1 балл) В прямоугольном параллелепипеде  $ABCD A_1 B_1 C_1 D_1$  известно, что  $BB_1 = 2$ ,  $AB = 23$ ,  $AD = 14$ . Найдите длину диагонали  $DB_1$ .

8. (1 балл) При каком значении  $n$  векторы  $\vec{a} (7; 2; 1)$  и  $\vec{b} (3; 4; n)$  перпендикулярны?

9. (1 балл) На рисунке жирными точками показано суточное количество осадков, выпадавших в Мурманске с 7 по 22 ноября 1995 года. По горизонтали указываются числа месяца, по вертикали — количество осадков, выпавших в соответствующий день, в миллиметрах. Для наглядности жирные точки на рисунке соединены линией. Определите по рисунку, какое наибольшее количество осадков выпадало в указанный период. Ответ дайте в миллиметрах.

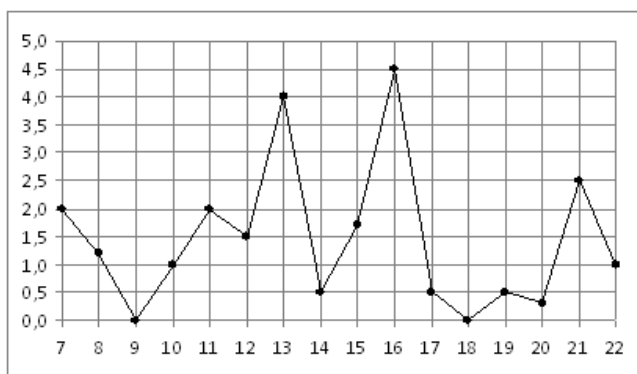

10. (1 балл) На рисунке изображен график функции  $y = f(x)$ , определенной на интервале  $(-7; 5)$ . Найдите сумму точек экстремума функции  $f(x)$ .

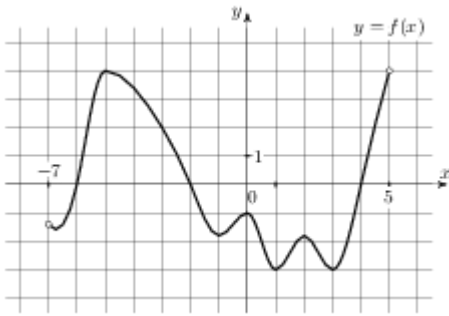

### Дополнительная часть

При выполнении заданий 11, 12 запишите ход решения и полученный ответ.

11. (2 балла) Площадь боковой поверхности цилиндра равна  $72\pi$ , а диаметр основания — 9. Найдите высоту цилиндра.
12. (3 балла) Напишите уравнение касательной к графику функции  $y = e^x$  в точке с абсциссой  $x_0 = 1$

### БИЛЕТ № 30

#### Обязательная часть

При выполнении заданий 1-8 запишите ход решения и полученный ответ.

1. (1 балл) Вычислите:  $C_{25}^{13} \cdot P_{12} \cdot 13!$
2. (1 балл) Из букв слова *дифференциал* наугад выбирается одна буква. Какова вероятность того, что эта буква окажется согласной?
3. (1 балл) Найдите производную функции  $y = \frac{e^x}{x+1}$
4. (1 балл) Найдите тангенс угла наклона касательной, проведённой к графику функции  $y = \cos x + 9x$  в точке с абсциссой  $x_0 = \frac{\pi}{2}$
5. (1 балл) Найдите первообразную функции  $f(x) = 4 + 2x - 6x^2$ , если известно, что  $F(-2) = 0$ .
6. (1 балл) Точки А и В лежат по одну сторону от плоскости  $\alpha$  на расстояниях 16 см и 8 см. Найдите расстояние от т.М до плоскости  $\alpha$ , если М – середина АВ.
7. (1 балл) Радиус основания цилиндра равен 2, высота равна 3. Найдите площадь боковой поверхности цилиндра
8. (1 балл)  $A(1;0;-2)$ ,  $C(2;-3;5)$ . Найдите координаты вектора  $\overrightarrow{CA}$
9. (1 балл) На рисунке жирными точками показана цена нефти на момент закрытия биржевых торгов во все рабочие дни с 17 по 31 августа 2004 года. По горизонтали указываются числа месяца, по вертикали — цена барреля нефти в долларах США. Для наглядности жирные точки на рисунке соединены линией. Определите по рисунку разность между наибольшей и наименьшей ценой нефти на момент закрытия торгов в указанный период (в долларах США за баррель).

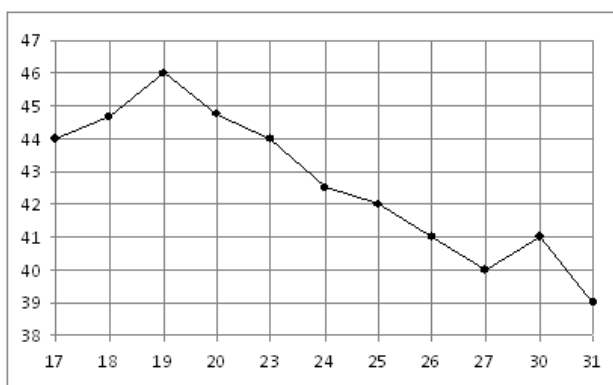

10. (1 балл) На рисунке изображён график функции  $y = f(x)$ , определенной на интервале  $(-6; 5)$ . Определите количество целых точек, в которых производная функции отрицательна.

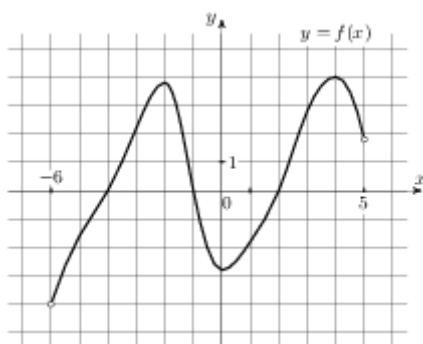

### Дополнительная часть

При выполнении заданий 11, 12 запишите ход решения и полученный ответ.

11. (2 балла) Стороны основания правильной четырехугольной пирамиды равны 24, боковые ребра равны 37. Найдите площадь поверхности этой пирамиды.
12. (3 балла) Найдите площадь фигуры, ограниченной линиями:  $y = x^3$ ,  $y = 0$ ,  $x = 2$

## 6. БАНК ТЕСТОВЫХ ЗАДАНИЙ

### 6.1. Тестовые задания для входного контроля

#### Общие сведения о тесте

Цель разработки теста	Проверка качества знаний, умений и навыков по дисциплине «Математика» студентов, поступивших на 1 курс
Назначение теста	Входной контроль знаний студентов по учебной дисциплине «Математика»
Оценивание результатов	от 13 до 15 верных ответов – оценка «Отлично» от 9 до 12 верных ответов – оценка «Хорошо» от 4 до 8 верных ответов – оценка «Удовлетворительно» от 0 до 3 верных ответов – оценка «Неудовлетворительно»
Время на выполнение теста	На выполнение теста отводится 120 минут

### Распределения заданий по темам дисциплины

№	Наименование темы	Количество вопросов в тесте
1	Арифметические вычисления	10
2	Арифметический квадратный корень и его свойства	10
3	Степень с целым показателем и её свойства	10
4	Функции, их свойства и графики	10
5	Элементы теории вероятностей	10
6	Элементы математической статистики	10
7	Линейные уравнения	10
8	Квадратные уравнения	10
9	Неравенства	10
10	Прогрессии	10
11	Треугольник	10
12	Четырёхугольник	10
13	Окружность	10
14	Тригонометрия в геометрии	10
15	Площади плоских фигур	10

Всего: 150 тестовых заданий

### Параметры настройки теста

№	Наименование темы	Количество вопросов в замесе теста
1	Арифметические вычисления	1
2	Арифметический квадратный корень и его свойства	1
3	Степень с целым показателем и её свойства	1
4	Функции, их свойства и графики	1
5	Элементы теории вероятностей	1
6	Элементы математической статистики	1
7	Линейные уравнения	1
8	Квадратные уравнения	1
9	Неравенства	1
10	Прогрессии	1
11	Треугольники	1
12	Четырёхугольники	1
13	Окружность	1
14	Тригонометрия в геометрии	1
15	Площади плоских фигур	1

Всего: 15 тестовых заданий

ТВ	НВ	Тип	Тестовое задание/Варианты ответов
Арифметические вычисления	1	0	Значение выражения $(4\frac{4}{5} - 2,6) : \frac{1}{10}$ равно:
		+	22
			60,5
			-1,64
			-790
Арифметические вычисления	2	0	Значение выражения $(4\frac{2}{3} + \frac{3}{8}) \cdot 12$ равно:

			22
		+	60,5
			-1,64
			-790
Арифметические вычисления	3	0	Значение выражения $\left(-\frac{2}{5} - 2\frac{1}{3}\right) \cdot 0,6$ равно:
			22
			60,5
		+	-1,64
			-790
Арифметические вычисления	4	0	Значение выражения $\left(\frac{1}{5} - 2\frac{5}{6}\right) \cdot 300$ равно:
			22
			60,5
			-1,64
		+	-790
Арифметические вычисления	5	0	Значение выражения $\left(2\frac{2}{3} - 4\frac{3}{4}\right) \cdot 19,2$ равно:
		+	-40
			745
			36,4
			10,72
Арифметические вычисления	6	0	Значение выражения $\left(2\frac{3}{8} + 2\frac{2}{7}\right) \cdot 280$ равно:
			-40
		+	1305
			36,4
			10,72
Арифметические вычисления	7	0	Значение выражения $\left(-\frac{7}{8} + 4\frac{2}{3}\right) \cdot 9,6$ равно:
			745
			-40
		+	36,4
			10,72
Арифметические вычисления	8	0	Значение выражения $\left(-\frac{1}{8} + 8\frac{1}{2}\right) \cdot 1,28$ равно:
			745
			-40
			36,4
		+	10,72
Арифметические вычисления	9	0	Значение выражения $\left(1\frac{4}{7} - 3\right) \cdot 5\frac{1}{4}$ равно:
		+	-7,5
			7,5
			10,72
			-2,8
Арифметические	10	0	

вычисления			Значение выражения $(2\frac{5}{6} - 1,5) \cdot 5\frac{5}{8}$ равно:
			-7,5
		+	7,5
			10,72
			-2,8
Арифметический квадратный корень и его свойства	1	0	Значение выражения $\frac{(7\sqrt{2})^2}{25}$ равно:
		+	7,84
			13
			7
			1
Арифметический квадратный корень и его свойства	2	0	Значение выражения $(\sqrt{17} - \sqrt{4})(\sqrt{17} + \sqrt{4})$ равно:
			7,84
		+	13
			7
			1
Арифметический квадратный корень и его свойства	3	0	Значение выражения $\frac{\sqrt{5,6} \cdot \sqrt{2,1}}{\sqrt{0,24}}$ равно:
			7,84
			13
		+	7
			1
Арифметический квадратный корень и его свойства	4	0	$\frac{(4\sqrt{3})^2}{48}$
			7,84
			13
			7
		+	1
Арифметический квадратный корень и его свойства	5	0	$3\sqrt{19} \cdot 3\sqrt{2} \cdot \sqrt{38}$
		+	114
			19
			38
			1
Арифметический квадратный корень и его свойства	6	0	Значение выражения $(\sqrt{2\frac{2}{3}} - \sqrt{16\frac{2}{3}}) : \sqrt{\frac{2}{27}}$ равно:
			2
		+	-9
			9
			1
Арифметический квадратный корень и его свойства	7	0	Значение выражения $(\sqrt{41\frac{2}{3}} - \sqrt{6\frac{2}{3}}) : \sqrt{\frac{5}{27}}$ равно:
			2
			-9



		+	9
			1
Арифметический квадратный корень и его свойства	8	0	Значение выражения $\frac{\sqrt{7} \cdot \sqrt{72}}{\sqrt{252}}$ равно:
			2
		+	$\sqrt{2}$
			9
			4
Арифметический квадратный корень и его свойства	9	0	Значение выражения $\sqrt{15 \cdot 32 \cdot 30}$ равно:
		+	120
			343
			3
			9
Арифметический квадратный корень и его свойства	10	0	Значение выражения $\frac{\sqrt{2,1} \cdot \sqrt{1,8}}{\sqrt{0,42}}$ равно:
			7
			343
		+	3
			9
Степень с целым показателем и её свойства	1	0	Значение выражения $\frac{5^{-3} \cdot 5^{-9}}{5^{-11}}$ равно:
			5
		+	0,2
			2
			1
Степень с целым показателем и её свойства	2	0	Значение выражения $a^9(a^{-5})^2$ при $a = \frac{1}{7}$ равно:
		+	7
			1
			0
			$\frac{1}{7}$
Степень с целым показателем и её свойства	3	0	В виде степени с основанием a выражение $(a^{-6})^{-2} \cdot a^{-14}$ имеет вид:
			$a^{168}$
		+	$a^{-2}$
			$a^2$
			$a^{26}$
Степень с целым показателем и её свойства	4	0	Какое из следующих выражений равно $5^{k-6}$ ?
			$(5^k)^{-6}$
			$5^k - 5^6$
		+	$\frac{5^k}{5^6}$

			$\frac{5^k}{5^{-6}}$
Степень с целым показателем и её свойства	5	0	Значение выражения $\frac{6^{-4} \cdot 6^{-9}}{6^{-12}}$ равно:
			1
			6
			0
		+	$\frac{1}{6}$
Степень с целым показателем и её свойства	6	0	Значение выражения $a^3(a^{-4})^2$ при $a = \frac{1}{2}$ равно:
		+	32
			2
			$\frac{1}{32}$
			$\frac{1}{2}$
Степень с целым показателем и её свойства	17	0	В виде степени с основанием x выражение $\frac{x^{-8}x^{10}}{x^4}$ имеет вид:
			$x^2$
		+	$x^{-2}$
			$x^{14}$
			$x^{-14}$
Степень с целым показателем и её свойства	8	0	Какое из следующих выражений равно $512 \cdot 8^n$ ?
			$512^n$
			$4096^n$
		+	$8^{n+3}$
			$8^{3n}$
Степень с целым показателем и её свойства	9	0	Значение выражения $\frac{8^{-6} \cdot 8^{-7}}{8^{-12}}$
			8
		+	$\frac{1}{512}$
			1
			512
Степень с целым показателем и её свойства	10	0	Значение выражения $\frac{a^{-4}a^{-3}}{a^{-5}}$ при $a = \frac{1}{3}$ равно:
			3
			$\frac{1}{3}$
		+	9
			$\frac{1}{9}$

Функции, их свойства и графики	1	0	Область определения функции $y = \frac{4}{x+2}$ имеет вид:
			$x \neq 2$
		+	$x \neq -2$
			$x \neq \pm 2$
			$x \neq 4$
Функции, их свойства и графики	2	0	Область определения функции $y = \sqrt{x-2}$ имеет вид:
		+	$x \geq 2$
			$x \geq -2$
			$x \leq 2$
			$x \leq -2$
Функции, их свойства и графики	3	0	Область определения функции $y = \sqrt{2x+4}$ имеет вид:
			$x \geq 2$
		+	$x \geq -2$
			$x \leq 2$
			$x \leq -2$
Функции, их свойства и графики	4	0	Область определения функции $y = \frac{3x}{x-4}$ имеет вид:
			$x \geq 4$
			$x \leq 4$
			$x \neq \pm 2$
		+	$x \neq 4$
Функции, их свойства и графики	5	0	Область определения функции $y = \sqrt{4x-16}$ имеет вид:
			$x \neq 4$
			$x \neq -4$
		+	$x \geq 4$
			$x \leq 4$
Функции, их свойства и графики	6	0	Область определения функции $y = \sqrt{12-3x}$ имеет вид:
			$x \neq 4$
			$x \neq -4$
			$x \geq 4$
		+	$x \leq 4$
Функции, их свойства и графики	7	0	Область определения функции $y = \frac{2x}{x^2-9}$ имеет вид:
			$x \neq 3$
			$x \neq -3$
			$x \geq 9$
		+	$x \neq \pm 3$
Функции, их свойства и графики	8	0	Область определения функции $y = \sqrt{16-4x}$ имеет вид:
			$x \neq 4$
			$x \neq -4$
			$x \geq 4$
		+	$x \leq 4$
Функции, их свойства и графики	9	0	Область определения функции $y = \frac{x}{4x-16}$ имеет вид:

		+	$x \neq 4$
			$x \neq -4$
			$x \geq 4$
			$x \leq 4$
<b>Функции, их свойства и графики</b>	<b>10</b>	<b>0</b>	Область определения функции $y = \sqrt{4x+16}$ имеет вид:
			$x \neq 4$
			$x \neq -4$
		+	$x \geq -4$
			$x \leq 4$
<b>Элементы теории вероятностей</b>	<b>1</b>	<b>0</b>	Туристическое агентство предлагает горящие путевки: 5 путевок в Черногорию, 6 – в Хорватию, 10 – в Болгарию, 9 – в Словению. Какова вероятность, что первой купят путевку в Хорватию?
		+	0,2
			0,375
			0,25
			0,125
<b>Элементы теории вероятностей</b>	<b>2</b>	<b>0</b>	На пришкольный участок привезли саженцы: 5 яблонь, 4 вишни, 6 слив и 9 кустов смородины. Какова вероятность, что первым посадят куст смородины?
			0,2
		+	0,375
			0,25
			0,125
<b>Элементы теории вероятностей</b>	<b>3</b>	<b>0</b>	В пенале лежат 4 шариковые ручки, 5 гелевых и 3 карандаша. Какова вероятность, что первый взятый наугад из пенала предмет будет карандашом?
			0,2
			0,375
		+	0,25
			0,125
<b>Элементы теории вероятностей</b>	<b>4</b>	<b>0</b>	Комплект состоит из 5 тетрадей в линейку, 7 в клетку и 4 блокнотов. Какова вероятность, что наугад взятый предмет из комплекта будет блокнот?
			0,2
			0,375
		+	0,25
			0,125
<b>Элементы теории вероятностей</b>	<b>5</b>	<b>0</b>	В программе концерта 2 танцевальных номера, 5 песен, 4 стихотворных произведения и 5 номеров оригинального жанра. Какова вероятность того, что концерт начнется танцевальным номером?
			0,2
			0,375
			0,25
		+	0,125
<b>Элементы теории вероятностей</b>	<b>6</b>	<b>0</b>	На 1000 автомобилей, выпущенных в 2007–2009 гг, 150 имеют дефект тормозной системы. Какова вероятность купить неисправную машину?
		+	0,15
			0,375
			0,95
			$\frac{4}{7}$
<b>Элементы теории вероятностей</b>	<b>7</b>	<b>0</b>	В урне 15 белых и 25 чёрных шаров. Из урны наугад вынимается один шар. Какова вероятность того, что он будет

			белым?
			0,15
		+	0,375
			0,95
			$\frac{4}{7}$
Элементы теории вероятностей	8	0	В партии из 100 деталей имеется 5 бракованных. Определите вероятность того, что взятая наудачу деталь окажется стандартной.
			0,15
			0,375
		+	0,95
			$\frac{4}{7}$
Элементы теории вероятностей	9	0	Из слова ЭКЗАМЕН случайным образом выбирается буква. Какова вероятность того, что оно окажется согласной?
			0,15
			0,375
			0,95
		+	$\frac{4}{7}$
Элементы теории вероятностей	10	0	В урне 12 одинаковых по размеру и весу шаров, из которых 8 чёрных и 4 белых. Из урны извлекают один шар. Какова вероятность того, что извлечённый шар окажется белым?
		+	$\frac{1}{3}$
			0,4
			6,37
			5187
Элементы математической статистики	1	0	Согласно опубликованным результатам 2007 года, самый дорогой сэндвич – в Исландии (7,44 доллара), Норвегии (6,63) и Швейцарии (5,04). Найдите среднее арифметическое этого ряда чисел.
			$\frac{1}{3}$
			0,4
		+	6,37
			5187
Элементы математической статистики	2	0	Стоимость билетов на поезд "Тургенев" ( Москва – Симферополь): люкс – 9053 руб., купе – 4124 руб., плацкарт – 2384 руб. Определите среднее арифметическое этого ряда чисел.
			$\frac{1}{3}$
			0,4
			6,37
		+	5187
Элементы математической статистики	3	0	Стоимость мясных блюд в кафе "Привет" представляет ряд: 198; 214; 222; 224; 229; 173; 189. Найдите разницу между средним арифметическим и медианой этого ряда.
		+	7
			0,4
			61,5
			13
Элементы математической статистики	4	0	Повышение цен на некоторые продукты представляет собой ряд 3,4; 6,5; 2,8; 3,7; 5,1; 4,1; 5,9 процентов. Найдите разницу между медианой и средним арифметическим этого ряда чисел.
			7
		+	0,4

			61,5
			13
Элементы математической статистики	5	0	На соревнованиях по стрельбе учащимися 9 класса были показаны результаты, представляющие ряд 82, 49, 61, 77, 58, 42 очков. Найдите среднее арифметическое этого ряда чисел.
			7
			0,4
		+	61,5
			13
Элементы математической статистики	6	0	Продажа фруктов в магазине за неделю представляет ряд 345, 229, 456, 358, 538, 649, 708 кг в день. Найдите разницу между медианой и средним арифметическим этого ряда чисел.
			7
			0,4
			61,5
		+	13
Элементы математической статистики	7	0	Записан рост (в сантиметрах) пяти учащихся: 149, 136, 163, 152, 145. Найдите разность среднего арифметического этого набора чисел и его медианы.
		+	0
			30,34
			12,8
			149
Элементы математической статистики	8	0	Курс доллара в течение недели: 30,48; 30,33; 30,45; 30,28; 30,37; 30,29; 30,34. Найдите медиану этого ряда.
			0
		+	30,34
			12,8
			149
Элементы математической статистики	9	0	Каждые полчаса гидролог замеряет температуру воды в водоеме и получает следующий ряд значений: 12,8; 13,1; 12,7; 13,2; 12,7; 13,3; 12,6; 12,9; 12,7; 13; 12,7. Найдите медиану этого ряда.
			0
			30,34
		+	12,8
			149
Элементы математической статистики	10	0	Средняя температура в январе $-18$ градусов, в феврале $-15$ градусов, в марте $-7$ градусов, в апреле $+12$ градусов. Найдите среднее арифметическое этого ряда чисел.
			13
			7
		+	-7
			-13
Линейные уравнения	1	0	Корнем уравнения $2 - 3(x + 2) = 5 - 2x$ является число:
			9
		+	-9
			7
			5
Линейные уравнения	2	0	Корнем уравнения $\frac{3}{4}x = 3\frac{3}{4}$ является число:
		+	5
			3
			4
			1
Линейные уравнения	3	0	Корнем уравнения $3 - 5(x + 1) = 6 - 4x$ является число:
			5

			-6
			7
		+	-8
Линейные уравнения	4	0	Корнем уравнения $0,2 - 2(x + 1) = 0,4x$ является число:
			0,5
			-0,2
			0,15
		+	-0,75
Линейные уравнения	5	0	Корнем уравнения $0,4x = 0,4 - 2(x + 2)$ является число:
		+	-1,5
			0,5
			0,15
			-0,75
Линейные уравнения	6	0	Корнем уравнения $4x - 5,5 = 5x - 3(2x - 1,5)$ является число:
			-1,5
		+	2
			0,15
			-0,75
Линейные уравнения	7	0	Корнем уравнения $4 - 5(3x + 2,5) = 3x + 9,5$ является число:
			-1,5
		+	-1
			0,15
			-0,75
Линейные уравнения	8	0	Корнем уравнения $5(2 + 1,5x) - 0,5x = 24$ является число:
			-1,5
			0,5
		+	2
			-0,75
Линейные уравнения	9	0	Корнем уравнения $\frac{x+9}{3} - \frac{x}{5} = 1$ ; является число:
			15
		+	-15
			-11
			11
Линейные уравнения	10	0	Корнем уравнения $\frac{x-1}{2} = \frac{4+2x}{3}$ является число:
			15
			-15
		+	-11
			11
Квадратные уравнения	1	0	Корнями уравнения $x^2 + 12x = -35$ ; являются числа:
		+	-7; -5
			1; 3
			3; 5
			-7; 1
Квадратные уравнения	2	0	Корнями уравнения $x^2 - 4x + 3 = 0$ ; являются числа:
			-7; -5
		+	1; 3
			3; 5
			-7; 1
Квадратные уравнения	3	0	Корнями уравнения $x^2 - 8x + 15 = 0$ ; являются числа:

			-7; -5
			1; 3
		+	3; 5
			-7; 1
<b>Квадратные уравнения</b>	<b>4</b>	<b>0</b>	<b>Корнями уравнения <math>2x^2 + 3x - 5 = 0</math>; являются числа:</b>
		+	-1; 2,5
			-2; $\frac{1}{3}$
			2; 5
			0; -0,5
<b>Квадратные уравнения</b>	<b>5</b>	<b>0</b>	<b>Корнями уравнения <math>3x^2 + 5x - 2 = 0</math>; являются числа:</b>
			-1; 2,5
		+	-2; $\frac{1}{3}$
			2; 5
			0; -0,5
<b>Квадратные уравнения</b>	<b>6</b>	<b>0</b>	<b>Корнями уравнения <math>x^2 = -6x + 7</math> являются числа:</b>
			-7; -5
			1; 3
			3; 5
		+	-7; 1
<b>Квадратные уравнения</b>	<b>7</b>	<b>0</b>	<b>Корнями уравнения <math>-x^2 + 7x - 10 = 0</math>; являются числа:</b>
			-1; 2,5
			-2; $\frac{1}{3}$
		+	2; 5
			0; -0,5
<b>Квадратные уравнения</b>	<b>8</b>	<b>0</b>	<b>Корнями уравнения <math>10x^2 + 5x = 0</math>; являются числа:</b>
		+	0; -0,5
			-1; 2,5
			-2; $\frac{1}{3}$
			2; 5
<b>Квадратные уравнения</b>	<b>9</b>	<b>0</b>	<b>Корнями уравнения <math>12x^2 + 3x = 0</math>; являются числа:</b>
			-1; 2,5
		+	0; -0,25
			2; 5
			0; -0,5
<b>Квадратные уравнения</b>	<b>10</b>	<b>0</b>	<b>Корнями уравнения <math>3x^2 - 27 = 0</math>; являются числа:</b>
			-9; 0
			-9; 9
		+	-3; 3
			0; 9
<b>Неравенства</b>	<b>1</b>	<b>0</b>	<b>Решением неравенства <math>5x - 7 \geq 7x - 5</math>; является промежуток:</b>
		+	$(-\infty; -1]$
			$(10; +\infty)$
			$[-1,5; +\infty)$
			$(-\infty; -0,5]$



Неравенства	2	0	Решением неравенства $5(x+4) < 2(4x-5)$ ; является промежуток:
			$(-\infty; -1]$
		+	$(10; +\infty)$
			$[-1,5; +\infty)$
Неравенства	3	0	Решением неравенства $2(3x-7) - 5x \leq 3x - 11$ ; является промежуток:
			$(-\infty; -1]$
		+	$(10; +\infty)$
			$[-1,5; +\infty)$
Неравенства	4	0	Решением неравенства $2x + 4(2x-3) \geq 12x - 11$ ; является промежуток:
			$(-\infty; -1]$
		+	$(10; +\infty)$
			$[-1,5; +\infty)$
Неравенства	5	0	Решением неравенства $25 - x > 2 - 3(x-6)$ ; является промежуток:
			$(-\infty; -1]$
		+	$(-2,5; +\infty)$
			$[-1,5; +\infty)$
Неравенства	6	0	Решением неравенства $12x - 16 \geq 11x + 2(3x+2)$ ; является промежуток:
			$(-\infty; -4]$
		+	$(10; +\infty)$
			$[-1,5; +\infty)$
Неравенства	7	0	Решением неравенства $5(x+2) < x - 2(5-x)$ ; является промежуток:
			$(-\infty; -1]$
		+	$(10; +\infty)$
			$[-1,5; +\infty)$
Неравенства	8	0	Решением неравенства $7(1-x) < 20 - 6(x+3)$ ; является промежуток:
			$(-\infty; -1]$
		+	$(-16; +\infty)$
			$[-1,5; +\infty)$
Неравенства	9	0	Решением неравенства $\frac{3+7x}{4} > 2x+1$ ; является промежуток:
			$(-\infty; -1)$
		+	$(10; +\infty)$
			$[-1,5; +\infty)$
Неравенства	10	0	Решением неравенства $\frac{x}{3} - \frac{3-x}{5} \geq \frac{x+12}{15} - \frac{9}{5}$ ; является
			$(-\infty; -0,5]$
		+	

			<b>промежутков:</b>
			$(-\infty; -1]$
			$(10; +\infty)$
		+	$\left[-\frac{6}{7}; +\infty\right)$
			$(-\infty; -0,5]$
<b>Прогрессии</b>	<b>1</b>	<b>0</b>	<b>В арифметической прогрессии <math>(a_n)</math> <math>a_4 = 9</math>, <math>a_5 = 5</math>. Членом этой прогрессии является число:</b>
			14
			4
		+	-7
			-9
<b>Прогрессии</b>	<b>2</b>	<b>0</b>	<b>Знаменатель геометрической прогрессии <math>(b_n)</math>, в которой <math>b_3 = 24</math>, <math>b_4 = 72</math>, равен:</b>
			1
			2
		+	3
			4
<b>Прогрессии</b>	<b>3</b>	<b>0</b>	<b>Арифметическая прогрессия задана условием: <math>a_1 = 3</math>, <math>a_{n+1} = a_n + 5</math>. Шестой член этой прогрессии равен:</b>
			5
			8
		+	21
			11
<b>Прогрессии</b>	<b>4</b>	<b>0</b>	<b>В арифметической прогрессии <math>a_3 = 7,5</math> <math>a_7 = 14,3</math>. Первый член этой прогрессии равен:</b>
		+	4,1
			6,8
			7,2
			7
<b>Прогрессии</b>	<b>5</b>	<b>0</b>	<b>Про геометрическую прогрессию <math>(b_n)</math> известно, что <math>b_5 = 72</math>, <math>b_6 = 144</math>. Знаменатель этой прогрессии равен:</b>
			72
			12
			6
		+	2
<b>Прогрессии</b>	<b>6</b>	<b>0</b>	<b>Арифметическая прогрессия задана условием: <math>a_1 = 6</math>, <math>a_{n+1} = a_n + 4</math>. Пятый член этой прогрессии равен:</b>
			6
			4
			10
		+	22
<b>Прогрессии</b>	<b>7</b>	<b>0</b>	<b>Про арифметическую прогрессию <math>(a_n)</math> известно, что <math>a_7 = 8</math>, <math>a_8 = 12</math>. Разность этой прогрессии равна:</b>
		+	4

			8
			12
			20
Прогрессии	8	0	Двенадцатый член арифметической прогрессии, если её одиннадцатый член равен 15, а десятый член 34, равен:
		+	-4
			19
			53
			-19
Прогрессии	9	0	Про возрастающую геометрическую прогрессию $(b_n)$ известно, что $b_2 = 6$ , $b_4 = 24$ . Знаменатель этой прогрессии равен:
			-2
		+	2
			4
			18
Прогрессии	10	0	Про арифметическую прогрессию $(a_n)$ известно, что $a_4 = 6$ , $a_5 = 11$ . Разность этой прогрессии равна:
		+	5
			-5
			17
			6
Треугольники	1	0	В равнобедренном треугольнике угол при основании равен $56^\circ$ . Угол, смежный углу при вершине этого треугольника равен:
			$56^\circ$
			$68^\circ$
		+	$112^\circ$
			$52^\circ$
Треугольники	2	0	В равнобедренном треугольнике один из углов равен $156^\circ$ . Угол при основании этого треугольника равен:
			$24^\circ$
		+	$12^\circ$
			$6^\circ$
			$18^\circ$
Треугольники	3	0	В треугольнике сумма двух углов равна $103^\circ$ . Третий угол этого треугольника равен:
			$103^\circ$
			$97^\circ$
			$13^\circ$
		+	$77^\circ$
Треугольники	4	0	В треугольнике один из углов равен $64^\circ$ , смежный угол к другому углу треугольника равен $142^\circ$ . Третий угол этого треугольника равен:
		+	$78^\circ$
			$38^\circ$
			$116^\circ$
			$32^\circ$
Треугольники	5	0	В треугольнике сумма двух внутренних углов равна $96^\circ$ . Величина угла, смежного третьему углу треугольника, равна:
		+	$96^\circ$
			$48^\circ$
			$84^\circ$
			$42^\circ$
Треугольники	6	0	В треугольнике ABC: BM — медиана и BH — высота. Известно, что AC = 13 и BC = BM. Длина отрезка AH равна:
			6,5
			3,25
		+	9,75

			7
Треугольники	7	0	В прямоугольном треугольнике один из внешних углов равен $105^\circ$ . Меньший из углов треугольника равен:
		+	$15^\circ$
			$75^\circ$
			$90^\circ$
			$30^\circ$
Треугольники	8	0	В равнобедренном треугольнике ABC с основанием AB угол при вершине C равен $68^\circ$ . Величина внешнего угла при вершине B равна:
			$112^\circ$
			$56^\circ$
		+	124
			$68^\circ$
Треугольники	9	0	В треугольнике ABC угол C равен $20^\circ$ , $AC = BC$ . Угол A этого треугольника равен:
			$20^\circ$
			$160^\circ$
			$40^\circ$
		+	$80^\circ$
Треугольники	10	0	Катеты прямоугольного треугольника равны 40 и 9. Гипотенуза этого треугольника равна:
		+	41
			49
			25
			31
Четырёхугольники	1	0	Один из углов ромба равен $110^\circ$ . Меньший угол между диагональю и стороной ромба равен:
			$55^\circ$
		+	$35^\circ$
			$70^\circ$
			$40^\circ$
Четырёхугольники	2	0	Один из углов, образованных диагональю ромба и его стороной, равен $43^\circ$ . Большой угол ромба равен:
			$47^\circ$
			$86^\circ$
		+	$94^\circ$
			$43^\circ$
Четырёхугольники	3	0	Сторона ромба равна его диагонали. Большой угол ромба равен:
			$30^\circ$
			$45^\circ$
		+	$120^\circ$
			$60^\circ$
Четырёхугольники	4	0	Углы, образуемые стороной ромба и его диагональю, относятся между собой как 7:2. Большой угол ромба равен:
		+	$140^\circ$
			$40^\circ$
			$80^\circ$
			$70^\circ$
Четырёхугольники	5	0	В параллелограмме ABCD диагональ AC является биссектрисой угла A. Сторона AB равна 8. Периметр параллелограмма равен:
			16
			64
		+	32
			24
Четырёхугольники	6	0	В параллелограмме ABCD диагональ AC является биссектрисой угла A, периметр параллелограмма равен 32. Сторона BC параллелограмма равна:

		+	8
			4
			16
			2
<b>Четырёхугольники</b>	<b>7</b>	<b>0</b>	<b>Диагонали ромба равны 10 и 24. Сторона ромба равна:</b>
			26
			24
		+	13
			14
<b>Четырёхугольники</b>	<b>8</b>	<b>0</b>	<b>Периметр равнобедренной трапеции равен 63, боковая сторона равна большему основанию, а меньшее основание в 2 раза меньше большего. Большее основание трапеции равно:</b>
			7
		+	18
			9
			31,5
<b>Четырёхугольники</b>	<b>9</b>	<b>0</b>	<b>Основания трапеции равны 17 и 35. Средняя линия трапеции равна:</b>
		+	26
			52
			8,5
			17,5
<b>Четырёхугольники</b>	<b>10</b>	<b>0</b>	<b>Средняя линия трапеции равна 16, а одно из оснований равно 23. Другое основание трапеции равно:</b>
			32
			46
		+	9
			7
<b>Окружность</b>	<b>1</b>	<b>0</b>	<b>Длина хорды окружности равна 72, а расстояние от центра окружности до этой хорды равно 27. Диаметр окружности равен:</b>
		+	90
			45
			54
			45
<b>Окружность</b>	<b>2</b>	<b>0</b>	<b>На отрезке АВ выбрана точка С так, что <math>AC = 75</math> и <math>BC = 10</math>. Построена окружность с центром А, проходящая через С. Длина касательной, проведённой из точки В к этой окружности, равна:</b>
			10
		+	40
			75
			85
<b>Окружность</b>	<b>3</b>	<b>0</b>	<b>Отрезок <math>AB = 40</math> касается окружности радиуса 75 с центром О в точке В. Окружность пересекает отрезок АО в точке D. Отрезок AD равен:</b>
			40
			115
		+	10
			75
<b>Окружность</b>	<b>4</b>	<b>0</b>	<b>К окружности с центром в точке О проведены касательная АВ и секущая АО. <math>AB = 40</math>, <math>AO = 85</math>. Радиус окружности равен:</b>
			1600
			45
			125
		+	75
<b>Окружность</b>	<b>5</b>	<b>0</b>	<b>В треугольнике ABC: <math>AC = 35</math>, <math>BC = 5\sqrt{15}</math>, угол С равен <math>90^\circ</math>. Радиус окружности, описанной этого треугольника, равен:</b>
		+	20
			40

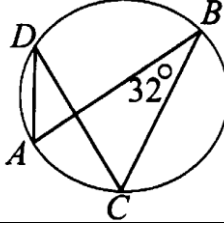
			35
			17,5
Окружность	6	0	Радиус окружности с центром в точке О равен 85, длина хорды АВ равна 80. Расстояние от хорды АВ до параллельной ей касательной к равно:
			85
			75
		+	10
			80
Окружность	7	0	В угол АСВ, равный $76^\circ$ , вписана окружность с центром О, имеющая со сторонами угла АСВ точки касания А и В. Угол АОВ равен:
			$76^\circ$
		+	$52^\circ$
			$152^\circ$
			$38^\circ$
Окружность	8	0	В окружность вписан четырёхугольник, два угла которого равны $97^\circ$ и $112^\circ$ . Угол, противоположный большему из указанных, равен:
			$97^\circ$
			$112^\circ$
			$83^\circ$
		+	$68^\circ$
Окружность	9	0	В окружность вписан четырёхугольник, два противоположных угла которого относятся между собой как 2:3. Величина меньшего угла равна:
		+	$72^\circ$
			$108^\circ$
			$36^\circ$
			$54^\circ$
Окружность	10	0	Вписанный угол АВС равен $32^\circ$ . Величина угла АDC равна:
			
			$64^\circ$
		+	$32^\circ$
			$58^\circ$
			$16^\circ$
Тригонометрия в геометрии	1	0	В треугольнике АВС угол С равен $90^\circ$ , $AC = 8$ , $\operatorname{tg} A = 0,75$ . Отрезок АВ равен:
		+	6
			8
			10
			7,5
Тригонометрия в геометрии	2	0	В треугольнике АВС угол С равен $90^\circ$ , $BC = 1$ , $\sin A = 0,2$ . Отрезок АВ равен:
			1
			2
		+	5
			10
Тригонометрия в геометрии	3	0	В треугольнике АВС угол С равен $90^\circ$ , $\cos A = \frac{2}{3}$ , $AC = 8$ . Отрезок АВ равен:
			6

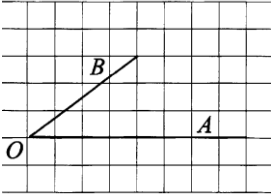
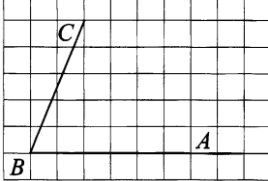
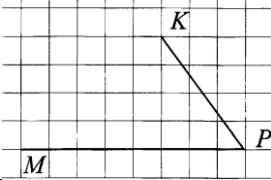
		+	12
			24
			3
Тригонометрия в геометрии	4	0	В треугольнике ABC угол C равен $90^\circ$ , $AC = 20$ , $\operatorname{tg} A = 0,8$ . Отрезок BC равен:
			9
			10
			8
		+	16
Тригонометрия в геометрии	5	0	В треугольнике ABC угол C равен $90^\circ$ , $\cos A = \frac{2}{5}$ , $AC = 4$ . Отрезок AB равен:
			20
		+	10
			5
			4
Тригонометрия в геометрии	6	0	Синус угла AOB, изображённого на рисунке, равен:
			
			1
			0,2
		+	0,6
			0,5
Тригонометрия в геометрии	7	0	Тангенс угла ABC, изображённого на рисунке, равен:
			
		+	2,5
			0,4
			2
			1
Тригонометрия в геометрии	8	0	В треугольнике ABC $AC = BC = 10$ , $AB = 18$ . Косинус угла A равен:
			0,2
			0,6
			1,8
		+	0,9
Тригонометрия в геометрии	9	0	Косинус угла MPK, изображённого на рисунке, равен:
			
			1
			0,2
		+	0,6
			0,5
Тригонометрия в геометрии	10	0	Тангенс угла MOD, изображённого на рисунке, равен:

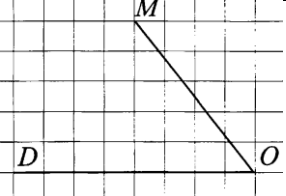
			
		+	1,25
			1,5
			0,5
			0,8
<b>Площади плоских фигур</b>	<b>1</b>	<b>0</b>	<b>Площадь прямоугольного треугольника, если его катет и гипотенуза равны соответственно 36 и 39, равна:</b>
			1404
			702
		+	270
			540
<b>Площади плоских фигур</b>	<b>2</b>	<b>0</b>	<b>В прямоугольном треугольнике один из катетов равен 10, а угол, лежащий напротив него, равен 30°. Площадь треугольника равна:</b>
			$100\sqrt{3}$
		+	$50\sqrt{3}$
			100
			25
<b>Площади плоских фигур</b>	<b>3</b>	<b>0</b>	<b>В прямоугольном треугольнике один из катетов равен 10, а острый угол, прилежащий к нему, равен 30°. Площадь треугольника равна:</b>
			$100\sqrt{3}$
		+	$\frac{50\sqrt{3}}{3}$
			100
			25
<b>Площади плоских фигур</b>	<b>4</b>	<b>0</b>	<b>Боковая сторона равнобедренного треугольника равна 13, а основание равно 24. Площадь треугольника равна:</b>
			120
			156
			312
		+	60
<b>Площади плоских фигур</b>	<b>5</b>	<b>0</b>	<b>Сторона равностороннего треугольника равна 10. Площадь треугольника равна:</b>
			$100\sqrt{3}$
		+	$25\sqrt{3}$
			100
			25
<b>Площади плоских фигур</b>	<b>6</b>	<b>0</b>	<b>В равнобедренном треугольнике боковая сторона равна 10, а угол, лежащий напротив основания, равен 120°. Площадь треугольника равна:</b>
			$100\sqrt{3}$
		+	$25\sqrt{3}$
			100
			25
<b>Площади плоских фигур</b>	<b>7</b>	<b>0</b>	<b>Сторона квадрата равна 10. Площадь треугольника равна:</b>
			40
		+	100
			25



			80
Площади плоских фигур	8	0	В прямоугольнике одна сторона равна 6, а диагональ равна 10. Площадь прямоугольника равна:
			24
			30
			60
		+	48
Площади плоских фигур	9	0	Одна из сторон параллелограмма равна 12, другая равна 5, а один из углов — $60^\circ$ . Площадь параллелограмма равна:
			$100\sqrt{3}$
		+	$30\sqrt{3}$
			100
			25
Площади плоских фигур	10	0	Основания трапеции равны 18 и 12, одна из боковых сторон равна 4, а угол между ней и одним из оснований равен $135^\circ$ . Площадь трапеции равна:
		+	60
			120
			100
			25

## 6.2. Тестовые задания для контроля освоения материала 1 семестра

### Общие сведения о тесте

Цель разработки теста	Проверка качества освоения студентами учебной дисциплины «Математика: алгебра, начала математического анализа, геометрия»
Назначение теста	Итоговый контроль знаний студентов дистанционной формы обучения по учебной дисциплине «Математика: алгебра, начала математического анализа, геометрия»
Оценивание результатов	от 8 до 10 верных ответов – оценка «Отлично» от 6 до 7 верных ответов – оценка «Хорошо» от 3 до 6 верных ответов – оценка «Удовлетворительно» от 0 до 2 верных ответов – оценка «Неудовлетворительно»
Время на выполнение теста	На выполнение теста отводится 90 минут

Таблица 2

### Распределения заданий по темам дисциплины

Результаты обучения	Тема	№1	№2	№3	№4	№5	Всего заданий
	Колич. заданий по темам, %	20	20	20	20	20	
	Колич. заданий по результатам обучения, %						
Знания	20	6	6	6	6	6	30
Умения	40	12	12	12	12	12	60
Навыки	40	12	12	12	12	12	60
<b>Всего заданий</b>		<b>30</b>	<b>30</b>	<b>30</b>	<b>30</b>	<b>30</b>	<b>150</b>

## Параметры настройки теста

№	Наименование темы	Количество вопросов в замесе теста
1	Развитие понятия о числе	2
2	Корни, степени и логарифмы	2
3	Основы тригонометрии	2
4	Функции, их свойства и графики	2
5	Уравнения и неравенства	2

Всего:

10 тестовых заданий

ТВ	НВ	Тип	Тестовое задание/Варианты ответов	
Развитие понятия о числе	1	0	Значение выражения $(4\frac{4}{5} - 2,6) : \frac{1}{10}$ равно:	
			+	22
				60,5
				-1,64
				-790
Развитие понятия о числе	2	0	Значение выражения $(4\frac{2}{3} + \frac{3}{8}) \cdot 12$ равно:	
				22
			+	60,5
				-1,64
				-790
Развитие понятия о числе	3	0	Значение выражения $(-\frac{2}{5} - 2\frac{1}{3}) \cdot 0,6$ равно:	
				22
				60,5
			+	-1,64
				-790
Развитие понятия о числе	4	0	Значение выражения $(\frac{1}{5} - 2\frac{5}{6}) \cdot 300$ равно:	
				22
				60,5
				-1,64
			+	-790
Развитие понятия о числе	5	0	Значение выражения $(2\frac{2}{3} - 4\frac{3}{4}) \cdot 19,2$ равно:	
			+	-40
				745
				36,4
				10,72
Развитие понятия о числе	6	0	Значение выражения $(2\frac{3}{8} + 2\frac{2}{7}) \cdot 280$ равно:	

			-40
		+	1305
			36,4
			10,72
<b>Развитие понятия о числе</b>	<b>7</b>	<b>0</b>	<b>Значение выражения</b> $\left(-\frac{7}{8} + 4\frac{2}{3}\right) \cdot 9,6.$ <b>равно:</b>
			745
			-40
		+	36,4
			10,72
<b>Развитие понятия о числе</b>	<b>8</b>	<b>0</b>	<b>Значение выражения</b> $\left(-\frac{1}{8} + 8\frac{1}{2}\right) \cdot 1,28.$ <b>равно:</b>
			745
			-40
			36,4
		+	10,72
<b>Развитие понятия о числе</b>	<b>9</b>	<b>0</b>	<b>Значение выражения</b> $\left(1\frac{4}{7} - 3\right) \cdot 5\frac{1}{4}$ <b>равно:</b>
		+	-7,5
			7,5
			10,72
			-2,8
<b>Развитие понятия о числе</b>	<b>10</b>	<b>0</b>	<b>Значение выражения</b> $\left(2\frac{5}{6} - 1,5\right) \cdot 5\frac{5}{8}$ <b>равно:</b>
			-7,5
		+	7,5
			10,72
			-2,8
<b>Развитие понятия о числе</b>	<b>11</b>	<b>0</b>	<b>Абсолютная погрешность округления числа 38,27 до десятых равна:</b>
		+	0,03
			-0,03
			0,07
			-0,07
<b>Развитие понятия о числе</b>	<b>12</b>	<b>0</b>	<b>Абсолютная погрешность округления числа 69,216 до десятых равна:</b>
		+	0,016
			-0,016
			0,084
			-0,084
<b>Развитие понятия о числе</b>	<b>13</b>	<b>0</b>	<b>Абсолютная погрешность округления числа 18,26 до десятых равна:</b>
		+	0,04
			-0,04
			0,06
			-0,06
<b>Развитие понятия о числе</b>	<b>14</b>	<b>0</b>	<b>Абсолютная погрешность округления числа 13,26 до единиц равна:</b>
		+	0,26
			-0,26
			0,04
			-0,04
<b>Развитие понятия</b>	<b>15</b>	<b>0</b>	<b>Абсолютная погрешность округления числа 28,49 до единиц</b>

о числе			равна:
			0,51
			-0,51
		+	0,49
			-0,49
Развитие понятия о числе	16	0	Относительная погрешность округления числа 26,49 до единиц равна:
		+	1,88%
			0,1%
			0,03%
			2,5%
Развитие понятия о числе	17	0	Относительная погрешность округления числа 13,48 до десятых равна:
			2%
		+	0,15%
			0,03%
			2,5%
Развитие понятия о числе	18	0	Относительная погрешность округления числа 96,37 до десятых равна:
			2%
			0,1%
		+	0,03%
			2,5%
Развитие понятия о числе	19	0	Относительная погрешность округления числа 13,65 до единиц равна:
			2%
			0,1%
			0,03%
		+	2,5%
Развитие понятия о числе	20	0	Относительная погрешность округления числа 28,57 до десятых равна:
			2%
		+	0,1%
			3,4%
			2,5%
Развитие понятия о числе	21	0	Комплексное число $\frac{4i - 2}{1 - i}$ равно:
		+	-3 + i
			-i
			2 - 4i
			1 + 4i
Развитие понятия о числе	22	0	Комплексное число $\frac{1 - i}{1 + i}$ ; равно:
			-3 + i
		+	-i
			2 - 4i
			1 + 4i
Развитие понятия о числе	23	0	Сумма комплексных чисел $z_1 = 0,5 - 3,2i$ и $z_2 = 1,5 - 0,8i$ равна:
			-3 + i
			-i
		+	2 - 4i
			1 + 4i
Развитие понятия о числе	24	0	Корни уравнения $x^2 - 2x + 5 = 0$ на множестве комплексных чисел равны:
		+	$1 \pm 2i$
			$-\frac{1}{5} \pm \frac{3}{5}i$

			$-2 \pm i$
			$-1 \pm i$
<b>Развитие понятия о числе</b>	<b>25</b>	<b>0</b>	<b>Корни уравнения <math>2,5x^2 + x + 1 = 0</math> на множестве комплексных чисел равны:</b>
			$1 \pm 2i$
		+	$-\frac{1}{5} \pm \frac{3}{5}i$
			$-2 \pm i$
			$-1 \pm i$
<b>Развитие понятия о числе</b>	<b>26</b>	<b>0</b>	<b>Корни уравнения <math>x^2 + 4x + 5 = 0</math> на множестве комплексных чисел равны:</b>
			$1 \pm 2i$
			$-\frac{1}{5} \pm \frac{3}{5}i$
		+	$-2 \pm i$
			$-1 \pm i$
<b>Развитие понятия о числе</b>	<b>27</b>	<b>0</b>	<b>Корни уравнения <math>x^2 + 2x + 5 = 0</math> на множестве комплексных чисел равны:</b>
		+	$1 \pm 2i$
			$-\frac{1}{5} \pm \frac{3}{5}i$
			$-2 \pm i$
			$-1 \pm i$
<b>Развитие понятия о числе</b>	<b>28</b>	<b>0</b>	<b>Комплексное число <math>(-5 + 2i) - (5 + 2i)</math> равно:</b>
		+	$-10$
			$-12 + 18i$
			$-21 - 42i$
			$18 - 6i$
<b>Развитие понятия о числе</b>	<b>29</b>	<b>0</b>	<b>Комплексное число <math>(6 + 4i)3i</math> равно:</b>
			$-10$
		+	$-12 + 18i$
			$-21 - 42i$
			$18 - 6i$
<b>Развитие понятия о числе</b>	<b>30</b>	<b>0</b>	<b>Произведение комплексных чисел <math>z_1 = 5 - 2i</math> и <math>z_2 = 1 - 8i</math> равно:</b>
			$-10$
			$-12 + 18i$
		+	$-21 - 42i$
			$18 - 6i$
<b>Корни, степени и логарифмы</b>	<b>1</b>	<b>0</b>	<b>Значение выражения <math>\frac{(7\sqrt{2})^2}{25}</math> равно:</b>
		+	$7,84$
			$13$
			$7$
			$1$
<b>Корни, степени и логарифмы</b>	<b>2</b>	<b>0</b>	<b>Значение выражения <math>(\sqrt{17} - \sqrt{4})(\sqrt{17} + \sqrt{4})</math> равно:</b>
			$7,84$
		+	$13$
			$7$
			$1$

Корни, степени и логарифмы	3	0	Значение выражения $\frac{\sqrt{5,6} \cdot \sqrt{2,1}}{\sqrt{0,24}}$ равно:	
			7,84	
			13	
			+	7
			1	
Корни, степени и логарифмы	4	0	Значение выражения $\frac{5\sqrt[5]{12a} - 2\sqrt[3]{20a}}{3\sqrt[4]{15a}}$ при $a > 0$ равно:	
			7,84	
			13	
			+	7
			1	
Корни, степени и логарифмы	5	0	Значение выражения $\frac{2\sqrt[35]{m} \cdot \sqrt[14]{m}}{\sqrt[10]{m}}$ при $m > 0$ равно:	
			+	2
			-9	
			9	
			1	
Корни, степени и логарифмы	6	0	Значение выражения $(\sqrt{2\frac{2}{3}} - \sqrt{16\frac{2}{3}}) : \sqrt{\frac{2}{27}}$ равно:	
			2	
			+	-9
			9	
			1	
Корни, степени и логарифмы	7	0	Значение выражения $(\sqrt{41\frac{2}{3}} - \sqrt{6\frac{2}{3}}) : \sqrt{\frac{5}{27}}$ равно:	
			2	
			-9	
			+	9
			1	
Корни, степени и логарифмы	8	0	Значение выражения $\frac{\sqrt[24]{7} \cdot \sqrt[12]{7}}{\sqrt[8]{7}}$ равно:	
			2	
			-9	
			+	9
			1	
Корни, степени и логарифмы	9	0	Значение выражения $\frac{\sqrt{m}}{\sqrt[9]{m} \cdot \sqrt[18]{m}}$ при $m = 343$ равно:	
			+	7
			343	
			3	
			9	
Корни, степени и логарифмы	10	0	Значение выражения $\frac{\sqrt{2,1} \cdot \sqrt{1,8}}{\sqrt{0,42}}$ равно:	

			7
			343
		+	3
			9
Корни, степени и логарифмы	11	0	Значение выражения $4^{\frac{1}{2}} + 3^2 - 9^0$ равно:
			13
		+	10
			16
			7
Корни, степени и логарифмы	12	0	Значение выражения $\frac{4^{7,5}}{16^{2,25}}$ равно:
		+	64
			2
			16
			8
Корни, степени и логарифмы	13	0	Значение выражения $9^{\frac{1}{2}} - 4^0 + 2 \cdot 8^{\frac{1}{3}}$ равно:
			13
		+	6
			16
			7
Корни, степени и логарифмы	14	0	Значение выражения $\sqrt[5]{32} - 4^{\frac{1}{2}} + 16^0$ равно:
			13
			6
			16
		+	1
Корни, степени и логарифмы	15	0	Значение выражения $32^0 - 8^{\frac{1}{3}} + \left(\frac{1}{2}\right)^{-1}$ равно:
			13
			6
			16
		+	1
Корни, степени и логарифмы	16	0	Значение выражения $8^{\frac{3}{4}} \cdot 64^{\frac{1}{8}}$ равно:
		+	8
			9
			1
			125
Корни, степени и логарифмы	17	0	Значение выражения $3^{0,34} \cdot 9^{0,83}$ равно:
			8
		+	9
			1
			512
Корни, степени и логарифмы	18	0	Значение выражения $\frac{a^{5,15}}{a^{2,31} \cdot a^{2,84}}$ при $a = \frac{7}{9}$ равно:
			8
			9
		+	1

			512
Корни, степени и логарифмы	19	0	Значение выражения $\frac{a^{4.8}}{a^{1.8}}$ при $a = 5$ равно:
			8
			9
			1
		+	125
Корни, степени и логарифмы	20	0	Значение выражения $\log_7 28 - \log_7 4$ равно:
		+	1
			0
			$\log_7 24$
			7
Корни, степени и логарифмы	21	0	Значение выражения $2\log_{72} 3 + 3\log_{72} 2$ равно:
		+	1
			$5\log_{72} 5$
			0
			$\log_{36} 7$
Корни, степени и логарифмы	22	0	Значение выражения: $\log_6 2 + \log_6 3 + \log_6 6$ равно:
			1
			0
		+	2
			3
Корни, степени и логарифмы	23	0	Значение выражения $(\log_3 9) \cdot (\log_7 49)$ равно:
		+	4
			25
			30
			5
Корни, степени и логарифмы	24	0	Значение выражения $36^{\log_6 5}$ равно:
			4
		+	25
			30
			5
Корни, степени и логарифмы	25	0	Значение выражения $5 \cdot 11^{\log_{11} 6}$ равно:
			4
			25
		+	30
			5
Корни, степени и логарифмы	26	0	Значение выражения $\log_2 4 + 2\log_3 1$ равно:
		+	2
			4
			0
			3
Корни, степени и логарифмы	27	0	Значение выражения $2^{3\log_2 4}$ равно:
			16
			4
		+	64
			2
Корни, степени и логарифмы	28	0	Значение выражения $\log_3 9 - 2\log_4 1$ равно:



логарифмы			
			16
			4
			8
		+	2
Корни, степени и логарифмы	29	0	Значение выражения $3^{2\log_3 4}$ равно:
		+	16
			4
			8
			3
Корни, степени и логарифмы	30	0	Значение выражения $2\log_2 8 - \log_3 27$ равно:
			16
			4
		+	3
			2
Основы тригонометрии	1	0	Значение выражения $2\sin \pi + 2\cos \frac{\pi}{4} - 3\operatorname{tg} 0$ равно:
			0
		+	$\sqrt{2}$
			1
			-5
Основы тригонометрии	2	0	Значение выражения $\sin \frac{\pi}{2} - \cos \frac{\pi}{3} + \sin \frac{\pi}{6}$ равно:
			0
			$\sqrt{2}$
		+	1
			-5
Основы тригонометрии	3	0	Значение выражения $\operatorname{ctg} \frac{\pi}{2} + \operatorname{tg} \pi - \sin \frac{3\pi}{2}$ равно:
			0
			$\sqrt{2}$
		+	1
			-5
Основы тригонометрии	4	0	Значение выражения $\cos \frac{\pi}{4} + \sin \frac{\pi}{4} + \operatorname{tg} \pi$ равно:
			0
		+	$\sqrt{2}$
			1
			-5
Основы тригонометрии	5	0	Значение выражения $\operatorname{ctg} \frac{\pi}{2} - \operatorname{tg} 0 + \sin \pi$ равно:
		+	0
			$\sqrt{2}$
			1
			-5
Основы тригонометрии	6	0	Значение выражения $\sin \frac{\pi}{4} - \cos \frac{\pi}{4} - \operatorname{tg} 0$ равно:
			1
		+	0
			$\sqrt{2}$

			$\frac{1}{2}$
Основы тригонометрии	7	0	Значение выражения $\cos \frac{\pi}{3} + \sin \frac{\pi}{6} - \operatorname{tg} \pi$ равно:
		+	1
			4
			$\sqrt{2}$
			$\frac{1}{2}$
Основы тригонометрии	8	0	Значение выражения $\operatorname{tg} \frac{\pi}{4} - \cos \pi + 2 \sin \frac{\pi}{2}$ равно:
			1
		+	4
			$\sqrt{2}$
			$\frac{1}{2}$
Основы тригонометрии	9	0	Значение выражения $2 \cos \frac{\pi}{3} - \sin \frac{\pi}{6} + 2 \operatorname{ctg} \frac{\pi}{2}$ равно:
			1
			4
			$\sqrt{2}$
		+	$\frac{1}{2}$
Основы тригонометрии	10	0	Значение выражения $3 \sin \frac{\pi}{3} - 3 \cos \frac{\pi}{6} + 4 \operatorname{tg} \frac{\pi}{4}$ равно:
			1
		+	4
			$\sqrt{2}$
			$\frac{1}{2}$
Основы тригонометрии	11	0	Значение $\cos \alpha$ , если $\sin \alpha = -\frac{3\sqrt{11}}{10}$ и $\alpha \in (1, 5\pi; 2\pi)$ , равно:
		+	0,1
			0,2
			2
			1
Основы тригонометрии	12	0	Значение $\operatorname{tg} \alpha$ , если $\sin \alpha = \frac{1}{\sqrt{26}}$ и $\alpha \in (0, 5\pi; \pi)$ , равно:
			0,1
		+	-0,2
			2
			-1
Основы тригонометрии	13	0	Значение $\operatorname{tg} \alpha$ , если $\sin \alpha = -\frac{2}{\sqrt{5}}$ и $\alpha \in (1, 5\pi; 2\pi)$ , равно:
			-0,1
			0,2
		+	-2
			1
Основы тригонометрии	14	0	Значение $3 \cos \alpha$ , если $\sin \alpha = -\frac{2\sqrt{2}}{3}$ и $\alpha \in (\frac{3\pi}{2}; 2\pi)$ , равно:

			0,1
			0,2
			2
		+	1
Основы тригонометрии	15	0	Значение $\sin \alpha$ , если $\cos \alpha = -\frac{\sqrt{51}}{10}$ и $\alpha \in (\pi; 1,5\pi)$ , равно:
			-0,5
			0,25
			0,2
		+	-0,7
Основы тригонометрии	16	0	Значение $\operatorname{tg} \alpha$ , если $\sin \alpha = -\frac{1}{\sqrt{5}}$ и $\alpha \in (\pi; 1,5\pi)$ , равно:
		+	0,5
			0,25
			0,2
			0,7
Основы тригонометрии	17	0	Значение $\cos \alpha$ , если $\sin \alpha = -\frac{\sqrt{15}}{4}$ и $\alpha \in (\pi; 1,5\pi)$ , равно:
			0,5
		+	-0,25
			-0,2
			0,7
Основы тригонометрии	18	0	Значение $\cos \alpha$ , если $\sin \alpha = -\frac{2\sqrt{6}}{5}$ и $\alpha \in (\pi; 1,5\pi)$ , равно:
			-0,5
			0,25
		+	-0,2
			0,7
Основы тригонометрии	19	0	Значение $\operatorname{tg} \alpha$ , если $\cos \alpha = -\frac{5}{\sqrt{34}}$ и $\alpha \in (0,5\pi; \pi)$ .
		+	-0,6
			3
			-0,2
			0,5
Основы тригонометрии	20	0	$\operatorname{tg} \alpha$ , если $\cos \alpha = \frac{1}{\sqrt{10}}$ и $\alpha \in (\frac{3\pi}{2}; 2\pi)$ .
			0,6
		+	-3
			0,2
			-0,5
Основы тригонометрии	21	0	Значение выражения $3\arccos \frac{\sqrt{3}}{2} - 2\operatorname{arctg} 1$ равно:
			$\frac{5\pi}{4}$
			$\pi$
			$\frac{7\pi}{6}$
		+	0
Основы тригонометрии	22	0	Значение выражения $\operatorname{arctg} 1 + 2\arcsin 1$ равно:
		+	$\frac{5\pi}{4}$

			$\pi$
			$\frac{7\pi}{6}$
			0
<b>Основы тригонометрии</b>	<b>23</b>	<b>0</b>	Значение выражения $2\operatorname{arctg}\sqrt{3} + 3\arcsin\frac{1}{2}$ равно:
			$\frac{5\pi}{4}$
			$\pi$
		+	$\frac{7\pi}{6}$
			0
<b>Основы тригонометрии</b>	<b>24</b>	<b>0</b>	Значение выражения $4\arcsin\frac{1}{2} + \arccos\frac{1}{2}$ равно:
			$\frac{5\pi}{4}$
		+	$\pi$
			$\frac{7\pi}{6}$
			0
<b>Основы тригонометрии</b>	<b>25</b>	<b>0</b>	Значение выражения $2\operatorname{arctg}\frac{\sqrt{3}}{3} - \operatorname{arctg}\sqrt{3}$ равно:
			$\frac{5\pi}{4}$
			$\pi$
		+	$\frac{\pi}{6}$
			0
<b>Основы тригонометрии</b>	<b>26</b>	<b>0</b>	Значение выражения $2\arcsin(-1) + \arccos 1$ равно:
			$\frac{\pi}{2}$
			$3\pi$
		+	$-\pi$
			$\frac{5\pi}{2}$
<b>Основы тригонометрии</b>	<b>27</b>	<b>0</b>	Значение выражения $3\operatorname{arctg}\sqrt{3} - \operatorname{arctg}(-1)$ равно:
		+	$\frac{\pi}{4}$
			$3\pi$
			$-\pi$
			$\frac{5\pi}{2}$
<b>Основы тригонометрии</b>	<b>28</b>	<b>0</b>	Значение выражения $\arccos\frac{1}{2} + 2\operatorname{arctg}0$ равно:
			$\frac{5\pi}{4}$
			$\pi$

		+	$\frac{\pi}{3}$
			0
<b>Основы тригонометрии</b>	<b>29</b>	<b>0</b>	Значение выражения $2\arcsin\left(-\frac{1}{2}\right) + \arccos 0$ равно:
			$-\pi$
			$\frac{11\pi}{4}$
		+	$\frac{\pi}{6}$
			$-\frac{5\pi}{2}$
<b>Основы тригонометрии</b>	<b>30</b>	<b>0</b>	Значение выражения $2\arcsin\frac{1}{2} + \arccos\frac{\sqrt{3}}{2}$ равно:
		+	$\frac{\pi}{2}$
			$3\pi$
			$-\pi$
			$\frac{5\pi}{2}$
<b>Функции, их свойства и графики</b>	<b>1</b>	<b>0</b>	Область определения функции $y = \frac{4}{x+2}$ имеет вид:
			$x \neq 2$
		+	$x \neq -2$
			$x \neq \pm 2$
			$x \neq 4$
<b>Функции, их свойства и графики</b>	<b>2</b>	<b>0</b>	Область определения функции $y = \sqrt{x-2}$ имеет вид:
		+	$x \geq 2$
			$x \geq -2$
			$x \leq 2$
			$x \leq -2$
<b>Функции, их свойства и графики</b>	<b>3</b>	<b>0</b>	Область определения функции $y = \sqrt{2x+4}$ имеет вид:
			$x \geq 2$
		+	$x \geq -2$
			$x \leq 2$
			$x \leq -2$
<b>Функции, их свойства и графики</b>	<b>4</b>	<b>0</b>	Область определения функции $y = \frac{3x}{x-4}$ имеет вид:
			$x \geq 4$
			$x \leq 4$
			$x \neq \pm 2$
		+	$x \neq 4$
<b>Функции, их свойства и графики</b>	<b>5</b>	<b>0</b>	Область определения функции $y = \sqrt{4x-16}$ имеет вид:

			$x \neq 4$
			$x \neq -4$
		+	$x \geq 4$
			$x \leq 4$
<b>Функции, их свойства и графики</b>	6	0	<b>Область определения функции</b> $y = \sqrt{12-3x}$ имеет вид:
			$x \neq 4$
			$x \neq -4$
			$x \geq 4$
		+	$x \leq 4$
<b>Функции, их свойства и графики</b>	7	0	<b>Область определения функции</b> $y = \frac{2x}{x^2-9}$ имеет вид:
			$x \neq 3$
			$x \neq -3$
			$x \geq 9$
		+	$x \neq \pm 3$
<b>Функции, их свойства и графики</b>	8	0	<b>Область определения функции</b> $y = \sqrt{16-4x}$ имеет вид:
			$x \neq 4$
			$x \neq -4$
			$x \geq 4$
		+	$x \leq 4$
<b>Функции, их свойства и графики</b>	9	0	<b>Область определения функции</b> $y = \frac{x}{4x-16}$ имеет вид:
		+	$x \neq 4$
			$x \neq -4$
			$x \geq 4$
			$x \leq 4$
<b>Функции, их свойства и графики</b>	10	0	<b>Область определения функции</b> $y = \sqrt{4x+16}$ имеет вид:
			$x \neq 4$
			$x \neq -4$
		+	$x \geq -4$
			$x \leq 4$
<b>Функции, их свойства и графики</b>	11	0	<b>Если <math>f(-x)=f(x)</math>, то функция <math>f(x)</math>:</b>
		+	Чётная
			Нечётная
			Периодичная
			Общего вида
<b>Функции, их свойства и графики</b>	12	0	<b>Если <math>f(-x)=-f(x)</math>, то функция <math>f(x)</math>:</b>
			Чётная
		+	Нечётная
			Периодичная
			Общего вида
<b>Функции, их свойства и</b>	13	0	<b>Функция <math>f(x)</math> называется чётной, если:</b>

графики			
		+	$f(-x)=f(x)$
			$f(-x)=-f(x)$
			$f(-x)=f(-x)$
			$f(x+T)=f(x)=f(x-T)$
Функции, их свойства и графики	14	0	<b>Функция <math>f(x)</math> называется нечётной, если:</b>
			$f(-x)=f(x)$
		+	$f(-x)=-f(x)$
			$f(-x)=f(-x)$
			$f(x+T)=f(x)=f(x-T)$
Функции, их свойства и графики	15	0	<b>Функция <math>y = x^3 + 2x</math> является:</b>
			чётной
		+	нечётной
			периодичной
			общего вида
Функции, их свойства и графики	16	0	<b>Функция <math>y = 2x^2 - 4</math> является:</b>
		+	чётной
			нечётной
			периодичной
			общего вида
Функции, их свойства и графики	17	0	<b>Функция <math>y = x^4 - 3x^3 + 1</math> является:</b>
			чётной
			нечётной
			периодичной
		+	общего вида
Функции, их свойства и графики	18	0	<b>Функция <math>y = x^5 - 4x</math> является:</b>
			чётной
		+	нечётной
			периодичной
			общего вида
Функции, их свойства и графики	19	0	<b>График чётной функции симметричен относительно:</b>
			оси ОХ
		+	оси ОУ
			начала координат
			точки экстремума
Функции, их свойства и графики	20	0	<b>График нечётной функции симметричен относительно:</b>
			оси ОХ
			оси ОУ
		+	начала координат
			точки экстремума
Функции, их свойства и графики	21	0	<b>Для построения графика функции <math>y = (x - 2)^3</math>, нужно график функции <math>y = x^3</math> сдвинуть на 2 единицы</b>
			вниз
			вверх
			влево

		+	вправо
<b>Функции, их свойства и графики</b>	22	0	<b>Для построения графика функции <math>y = x^2 - 3</math>, нужно график функции <math>y = x^2</math> сдвинуть на 3 единицы</b>
		+	вниз
			вверх
			влево
			вправо
<b>Функции, их свойства и графики</b>	23	0	<b>Для построения графика функции <math>y = (x + 3)^3</math>, нужно график функции <math>y = x^3</math> сдвинуть на 3 единицы</b>
			вниз
			вверх
		+	влево
			вправо
<b>Функции, их свойства и графики</b>	24	0	<b>Для построения графика функции <math>y = x^3 + 4</math>, нужно график функции <math>y = x^3</math> сдвинуть на 4 единицы</b>
			вниз
		+	вверх
			влево
			вправо
<b>Функции, их свойства и графики</b>	25	0	<b>Для построения графика функции <math>y = x^3 - 1</math>, нужно график функции <math>y = x^3</math> сдвинуть на 1 единицу</b>
		+	вниз
			вверх
			влево
			вправо
<b>Функции, их свойства и графики</b>	26	0	<b>Для построения графика функции <math>y = (x - 3)^2</math>, нужно график функции <math>y = x^2</math> сдвинуть на 3 единицы</b>
			вниз
			вверх
			влево
		+	вправо
<b>Функции, их свойства и графики</b>	27	0	<b>Для построения графика функции <math>y = \sin x + 1</math>, нужно график функции <math>y = \sin x</math> сдвинуть на 1 единицу</b>
			вниз
		+	вверх
			влево
			вправо
<b>Функции, их свойства и графики</b>	28	0	<b>Для построения графика функции <math>y = \cos x - 1</math>, нужно график функции <math>y = \cos x</math> сдвинуть на 1 единицу</b>
		+	вниз
			вверх
			влево
			вправо
<b>Функции, их свойства и графики</b>	29	0	<b>Для построения графика функции <math>y = \operatorname{tg} x + 1</math>, нужно график функции <math>y = \operatorname{tg} x</math> сдвинуть на 1 единицу</b>
			вниз
		+	вверх
			влево
			вправо
<b>Функции, их свойства и графики</b>	30	0	<b>Для построения графика функции <math>y = \sin \left( x + \frac{\pi}{4} \right)</math>, нужно график</b>



			функции $y = \sin x$ сдвинуть на $\frac{\pi}{4}$
			вниз
			вверх
		+	влево
			вправо
Уравнения и неравенства	1	0	Корень уравнения $(x - 8)^9 = 1$ равен:
		+	9
			-1
			-5
			-4
Уравнения и неравенства	2	0	Корень уравнения $(x + 4)^3 = 27$ равен:
			9
		+	-1
			-5
			-4
Уравнения и неравенства	3	0	Корень уравнения $(x - 5)^3 = 64$ равен:
		+	9
			-1
			-5
			-4
Уравнения и неравенства	4	0	Корень уравнения $(x - 3)^3 = -512$ равен:
			9
			-1
		+	-5
			-4
Уравнения и неравенства	5	0	Корень уравнения $(x - 2)^3 = -216$ равен:
			9
			-1
			-5
		+	-4
Уравнения и неравенства	6	0	Корень уравнения $(x + 2)^5 = -243$ равен:
			9
			-1
		+	-5
			-4
Уравнения и неравенства	7	0	Корень уравнения $5^x = \frac{1}{25}$ равен:
			2
		+	-2
			0,5
			-0,5
Уравнения и неравенства	8	0	Корень уравнения $\left(\frac{1}{25}\right)^x = 5$ равен:
			2
			-2
			0,5
		+	-0,5
Уравнения и неравенства	9	0	Корень уравнения $2^x + 2^{x+2} = 20$ равен:
			-1
		+	2

			-2
			1
Уравнения и неравенства	10	0	Корень уравнения $3^{x+2} - 3^x = 24$ равен:
		+	1
			2
			-1
			-2
Уравнения и неравенства	11	0	Корни уравнения $5^{2x} - 6 \cdot 5^x + 5 = 0$ равны:
		+	0; 1
			1; 5
			1; 4
			4; 5
Уравнения и неравенства	12	0	Корни уравнения $3^{2x} - 4 \cdot 3^x + 3 = 0$ равны:
		+	0; 1
			1; 5
			1; 4
			4; 5
Уравнения и неравенства	13	0	Корнем уравнения $\log_3(x+1) = 2$ является число:
			5
		+	8
			7
			10
Уравнения и неравенства	14	0	Корнем уравнения $\log_5(x-4) = 2$ является число:
			5
			8
			26
		+	29
Уравнения и неравенства	15	0	Корнем уравнения $\log_2(x-4) = 5$ является число:
			5
			8
			7
		+	36
Уравнения и неравенства	16	0	Корнями уравнения $\lg^2 x - \lg x = 0$ являются числа:
			1; 100
			1; 0,1
		+	1; 10
			1; 0,01
Уравнения и неравенства	17	0	Корнями уравнения $\lg^2 x - 4 \lg x - 5 = 0$ являются числа:
			1; 100
		+	100 000; 0,1
			1; 10
			1; 0,01
Уравнения и неравенства	18	0	Корнем уравнения $\log_{\frac{1}{3}}(4x+5) = -1$ является число:
			-1,5
			8
			7
		+	-0,5
Уравнения и неравенства	19	0	Решение уравнения $\cos x = \frac{1}{2}$ имеет вид:

			$(-1)^n \cdot \frac{\pi}{3} + \pi n, n \in Z$
		+	$\pm \frac{\pi}{3} + 2\pi n, n \in Z$
			$\frac{\pi}{6} + \pi n, n \in Z$
			$\frac{\pi}{3} + 2\pi n, n \in Z$
<b>Уравнения и неравенства</b>	<b>20</b>	<b>0</b>	<b>Решение уравнения <math>\operatorname{tg} x = \sqrt{3}</math> имеет вид:</b>
			$(-1)^n \cdot \frac{\pi}{6} + \pi n, n \in Z$
			$\pm \frac{\pi}{6} + 2\pi n, n \in Z$
			$\frac{\pi}{6} + \pi n, n \in Z$
		+	$\frac{\pi}{3} + \pi n, n \in Z$
<b>Уравнения и неравенства</b>	<b>21</b>	<b>0</b>	<b>Решение уравнения <math>\operatorname{ctg} x = \sqrt{3}</math> имеет вид:</b>
			$(-1)^n \cdot \frac{\pi}{6} + \pi n, n \in Z$
			$\pm \frac{\pi}{6} + 2\pi n, n \in Z$
		+	$\frac{\pi}{6} + \pi n, n \in Z$
			$\frac{\pi}{3} + 2\pi n, n \in Z$
<b>Уравнения и неравенства</b>	<b>22</b>	<b>0</b>	<b>Решение уравнения <math>\sin x = \frac{\sqrt{2}}{2}</math> имеет вид:</b>
			$\pm \frac{\pi}{4} + 2\pi n, n \in Z$
		+	$(-1)^n \frac{\pi}{4} + \pi n, n \in Z$
			$\frac{\pi}{4} + 2\pi n, n \in Z$
			$\frac{\pi}{4} + \pi n, n \in Z$
<b>Уравнения и неравенства</b>	<b>23</b>	<b>0</b>	<b>Решение уравнения <math>2 \cos x - 1 = 0</math> имеет вид:</b>
			$(-1)^n \cdot \frac{\pi}{6} + \pi n, n \in Z$
		+	$\pm \frac{\pi}{3} + 2\pi n, n \in Z$
			$\frac{\pi}{6} + \pi n, n \in Z$
			$\frac{\pi}{3} + 2\pi n, n \in Z$

Уравнения и неравенства	24	0	Решение уравнения $2\sin x - \sqrt{3} = 0$ имеет вид:
		+	$(-1)^n \cdot \frac{\pi}{3} + \pi, n \in Z$
			$\pm \frac{\pi}{3} + 2\pi, n \in Z$
			$\frac{\pi}{6} + \pi, n \in Z$
Уравнения и неравенства	25	0	Корнем уравнения $\sqrt{15 - 2x} = 3$ является число:
		+	3
			4
			17
			0
Уравнения и неравенства	26	0	Корнем уравнения $\sqrt{6x + 57} = 9$ является число:
			3
		+	4
			17
			0
Уравнения и неравенства	27	0	Корнем уравнения $\sqrt{3x + 49} = 10$ является число:
			3
			4
		+	17
			0
Уравнения и неравенства	28	0	Корнем уравнения $\sqrt{x + 5} = x - 1$ является число:
			3
		+	4
			17
			0
Уравнения и неравенства	29	0	Корнем уравнения $\sqrt{3x + 1} = x - 1$ является число:
			3
			4
		+	5
			7
Уравнения и неравенства	30	0	Корнем уравнения $\sqrt{2x + 8} = -x$ является число:
			2
			3
		+	-2
			-3

### 6.3. Тестовые задания для контроля освоения материала 2 семестра

#### Общие сведения о тесте

Цель разработки теста	Проверка качества освоения студентами учебной дисциплины «Математика: алгебра, начала математического анализа, геометрия»
Назначение теста	Итоговый контроль знаний студентов дистанционной формы обучения по учебной дисциплине «Математика: алгебра, начала математического анализа, геометрия»
Оценивание результатов	от 8 до 10 верных ответов – оценка «Отлично» от 6 до 7 верных ответов – оценка «Хорошо» от 3 до 6 верных ответов – оценка «Удовлетворительно»

	от 0 до 2 верных ответов – оценка «Неудовлетворительно»
Время на выполнение теста	На выполнение теста отводится 90 минут

Таблица 2

### Распределения заданий по темам дисциплины

Результаты обучения	Тема	№6	№7	№8	№9	№10	№11	№12	Всего заданий
	Колич. заданий по темам, %	12,5	12,5	25	12,5	12,5	12,5	12,5	
	Колич. заданий по результатам обучения, %								
Знания	35	7	7	14	7	7	7	7	56
Умения	35	7	7	13	7	7	7	6	56
Навыки	30	6	6	13	6	6	6	6	48
Всего заданий		20	20	40	20	20	20	20	160

### Параметры настройки теста

№	Наименование темы	Количество вопросов в замесе теста
6	Элементы комбинаторики	1
7	Элементы теории вероятностей и математической статистики	1
8	Начала математического анализа	4
9	Прямые и плоскости в пространстве	1
10	Многогранники	1
11	Тела вращения	1
12	Координаты и векторы	1

Всего:

10 тестовых заданий

ТВ	НВ	Тип	Тестовое задание/Варианты ответов
Элементы комбинаторики	1	0	Значение выражения $\frac{9!}{2! \cdot 7!}$ равно:
		+	36
			720
			205
			35
Элементы комбинаторики	2	0	Значение выражения $C_{10}^7 \cdot P_3$ равно:
			36
		+	720
			205
			35

Элементы комбинаторики	3	0	Значение выражения $\frac{7!-5!}{4!}$ равно:
			36
			720
		+	205
			35
Элементы комбинаторики	4	0	Значение выражения $C_7^4$ равно:
			36
			720
			205
		+	35
Элементы комбинаторики	5	0	Значение выражения $\frac{11!}{5!6!}$ равно:
		+	462
			91
			6
			5
Элементы комбинаторики	6	0	Значение выражения $\frac{10!+8!}{8!}$ равно:
			462
		+	91
			6
			5
Элементы комбинаторики	7	0	Значение выражения $C_5^4 + C_5^0$ равно:
			462
			91
		+	6
			5
Элементы комбинаторики	8	0	Значение выражения $\frac{6!-5!}{120}$ равно:
			462
			91
			6
		+	5
Элементы комбинаторики	9	0	Значение выражения $C_8^6$ равно:
		+	28
			$\frac{1}{30}$
			15504
			210
Элементы комбинаторики	10	0	Значение выражения $\frac{7!4!}{10!}$ равно:
			28
		+	$\frac{1}{30}$
			15504

			210
<b>Элементы комбинаторики</b>	<b>11</b>	<b>0</b>	<b>В классе 20 человек. Мы хотим пятерым из них дать билеты в театр. Каким числом способов это может быть сделано?</b>
			28
			$\frac{1}{30}$
		+	15504
			210
<b>Элементы комбинаторики</b>	<b>12</b>	<b>0</b>	<b>Сколькими способами из 7 членов президиума собрания можно выбрать председателя, его заместителя и секретаря?</b>
			28
			$\frac{1}{30}$
			15504
		+	210
<b>Элементы комбинаторики</b>	<b>13</b>	<b>0</b>	<b>12 человек играют в городки. Сколькими способами они могут собрать команду из 4 человек?</b>
		+	45
			24
			10
			720
<b>Элементы комбинаторики</b>	<b>14</b>	<b>0</b>	<b>На дверях четырёх одинаковых кабинетов нужно повесить таблички с фамилиями четырёх заместителей директора. Сколькими способами это можно сделать?</b>
			45
		+	24
			10
			720
<b>Элементы комбинаторики</b>	<b>15</b>	<b>0</b>	<b>Сколькими способами можно выбрать две книги из пяти имеющихся?</b>
			45
			24
		+	10
			720
<b>Элементы комбинаторики</b>	<b>16</b>	<b>0</b>	<b>В пассажирском поезде 6 вагонов. Сколькими способами можно распределить по вагонам проводников, если за каждым вагоном закреплён 1 проводник?</b>
			45
			24
			10
		+	720
<b>Элементы комбинаторики</b>	<b>17</b>	<b>0</b>	<b>В 9А в среду 5 уроков: алгебра, геометрия, физкультура, русский язык, английский язык. Сколько вариантов расписания на этот день можно составить?</b>
		+	120
			5120
			12650
			15120
<b>Элементы комбинаторики</b>	<b>18</b>	<b>0</b>	<b>Для освещения событий в одной из стран ближнего зарубежья решено отправить трех корреспондентов газеты. Сколькими способами это можно сделать, если в штате 32 сотрудника?</b>
			120
		+	4960
			12650
			15120
<b>Элементы комбинаторики</b>	<b>19</b>	<b>0</b>	<b>Сколькими способами из 25 учеников класса можно выбрать четырёх для участия в праздничном концерте?</b>
			120
			5120

		+	12650
			15120
<b>Элементы комбинаторики</b>	<b>20</b>	<b>0</b>	<b>Сколькими способами из 9 учебных предметов можно составить расписание учебного дня на 6 уроков?</b>
			120
			5120
			12650
		+	60480
<b>Элементы теории вероятностей и математической статистики</b>	<b>1</b>	<b>0</b>	<b>Туристическое агентство предлагает горящие путевки: 5 путевок в Черногорию, 6 – в Хорватию, 10 – в Болгарию, 9 – в Словению. Какова вероятность, что первой купят путевку в Хорватию?</b>
		+	0,2
			0,375
			0,25
			0,125
<b>Элементы теории вероятностей и математической статистики</b>	<b>2</b>	<b>0</b>	<b>На пришкольный участок привезли саженцы: 5 яблонь, 4 вишни, 6 слив и 9 кустов смородины. Какова вероятность, что первым посадят куст смородины?</b>
			0,2
		+	0,375
			0,25
			0,125
<b>Элементы теории вероятностей и математической статистики</b>	<b>3</b>	<b>0</b>	<b>В пенале лежат 4 шариковые ручки, 5 гелевых и 3 карандаша. Какова вероятность, что первый взятый наугад из пенала предмет будет карандашом?</b>
			0,2
			0,375
		+	0,25
			0,125
<b>Элементы теории вероятностей и математической статистики</b>	<b>4</b>	<b>0</b>	<b>Комплект состоит из 5 тетрадей в линейку, 7 в клетку и 4 блокнотов. Какова вероятность, что наугад взятый предмет из комплекта будет блокнот?</b>
			0,2
			0,375
		+	0,25
			0,125
<b>Элементы теории вероятностей и математической статистики</b>	<b>5</b>	<b>0</b>	<b>В программе концерта 2 танцевальных номера, 5 песен, 4 стихотворных произведения и 5 номеров оригинального жанра. Какова вероятность того, что концерт начнется танцевальным номером?</b>
			0,2
			0,375
			0,25
		+	0,125
<b>Элементы теории вероятностей и математической статистики</b>	<b>6</b>	<b>0</b>	<b>На 1000 автомобилей, выпущенных в 2007–2009 гг, 150 имеют дефект тормозной системы. Какова вероятность купить неисправную машину?</b>
		+	0,15
			0,375
			0,95
			$\frac{4}{7}$
<b>Элементы теории</b>	<b>7</b>	<b>0</b>	<b>В урне 15 белых и 25 чёрных шаров. Из урны наугад</b>



вероятностей и математической статистики			вынимается один шар. Какова вероятность того, что он будет белым?
			0,15
		+	0,375
			0,95
			$\frac{4}{7}$
Элементы теории вероятностей и математической статистики	8	0	В партии из 100 деталей имеется 5 бракованных. Определите вероятность того, что взятая наудачу деталь окажется стандартной.
			0,15
			0,375
		+	0,95
			$\frac{4}{7}$
Элементы теории вероятностей и математической статистики	9	0	Из слова ЭКЗАМЕН случайным образом выбирается буква. Какова вероятность того, что оно окажется согласной?
			0,15
			0,375
			0,95
		+	$\frac{4}{7}$
Элементы теории вероятностей и математической статистики	10	0	В урне 12 одинаковых по размеру и весу шаров, из которых 8 чёрных и 4 белых. Из урны извлекают один шар. Какова вероятность того, что извлечённый шар окажется белым?
		+	$\frac{1}{3}$
			0,4
			6,37
			5187
Элементы теории вероятностей и математической статистики	11	0	Из класса, в котором учатся 8 мальчиков и 12 девочек, выбирают по жребию одного дежурного. Какова вероятность того, что это будет мальчик?
			$\frac{1}{3}$
		+	0,4
			6,37
			5187
Элементы теории вероятностей и математической статистики	12	0	Согласно опубликованным результатам 2007 года, самый дорогой сэндвич – в Исландии (7,44 доллара), Норвегии (6,63) и Швейцарии (5,04). Найдите среднее арифметическое этого ряда чисел.
			$\frac{1}{3}$
			0,4
		+	6,37
			5187
Элементы теории вероятностей и математической статистики	13	0	Стоимость билетов на поезд "Тургенев" ( Москва – Симферополь): люкс – 9053 руб., купе – 4124 руб., плацкарт – 2384 руб. Определите среднее арифметическое этого ряда чисел.

			$\frac{1}{3}$
			0,4
			6,37
		+	5187
<b>Элементы теории вероятностей и математической статистики</b>	<b>14</b>	<b>0</b>	Стоимость мясных блюд в кафе "Привет" представляет ряд: 198; 214; 222; 224; 229; 173; 189. Найдите разницу между средним арифметическим и медианой этого ряда.
		+	7
			0,4
			61,5
			13
<b>Элементы теории вероятностей и математической статистики</b>	<b>15</b>	<b>0</b>	Повышение цен на некоторые продукты представляет собой ряд 3,4; 6,5; 2,8; 3,7; 5,1; 4,1; 5,9 процентов. Найдите разницу между медианой и средним арифметическим этого ряда чисел.
			7
		+	0,4
			61,5
			13
<b>Элементы теории вероятностей и математической статистики</b>	<b>16</b>	<b>0</b>	На соревнованиях по стрельбе учащимися 9 класса были показаны результаты, представляющие ряд 82, 49, 61, 77, 58, 42 очков. Найдите среднее арифметическое этого ряда чисел.
			7
			0,4
		+	61,5
			13
<b>Элементы теории вероятностей и математической статистики</b>	<b>17</b>	<b>0</b>	Продажа фруктов в магазине за неделю представляет ряд 345, 229, 456, 358, 538, 649, 708 кг в день. Найдите разницу между медианой и средним арифметическим этого ряда чисел.
			7
			0,4
			61,5
		+	13
<b>Элементы теории вероятностей и математической статистики</b>	<b>18</b>	<b>0</b>	Записан рост (в сантиметрах) пяти учащихся: 149, 136, 163, 152, 145. Найдите разность среднего арифметического этого набора чисел и его медианы.
		+	0
			30,34
			12,8
			149
<b>Элементы теории вероятностей и математической статистики</b>	<b>19</b>	<b>0</b>	Курс доллара в течение недели: 30,48; 30,33; 30,45; 30,28; 30,37; 30,29; 30,34. Найдите медиану этого ряда.
			0
		+	30,34
			12,8
			149
<b>Элементы теории вероятностей и математической статистики</b>	<b>20</b>	<b>0</b>	Каждые полчаса гидролог замеряет температуру воды в водоеме и получает следующий ряд значений: 12,8; 13,1; 12,7; 13,2; 12,7; 13,3; 12,6; 12,9; 12,7; 13; 12,7. Найдите медиану этого ряда.
			0
			30,34
		+	12,8

			149
Начала математического анализа	1	0	Производная функции $y = \sin x + 2x^6$ имеет вид:
			$y' = -\cos x + 2x^5$
		+	$y' = \cos x + 12x^5$
			$y' = -\cos x + 12x^5$
			$y' = \cos x + x^5$
Начала математического анализа	2	0	Производная функции $y = x^2 + x^3 + e^x - 4$ имеет вид:
			$y' = x + 3x^2 + e^x - 4$
			$y' = 2x + x^2 + e^x$
		+	$y' = 2x + 3x^2 + e^x$
			$y' = 2x + 3x^2 + e^{-x} - 4$
Начала математического анализа	3	0	Производная функции $y = \frac{1}{x} + x^6$ имеет вид:
			$y' = \frac{1}{x^2} + x^5$
			$y' = \frac{1}{x^2} + 6x^5$
			$y' = -\frac{1}{x^2} + x^5$
		+	$y' = -\frac{1}{x^2} + 6x^5$
Начала математического анализа	4	0	Производная функции $y = 2x^5 - 3\cos x$ имеет вид:
			$y' = 5x^4 - 3\sin x$
			$y' = 10x^4 - 3\sin x$
			$y' = 2x^4 + 3\sin x$
		+	$y' = 10x^4 + 3\sin x$
Начала математического анализа	5	0	Производная функции $y = \operatorname{tg} x + 2 \sin x$ имеет вид:
			$y' = \frac{1}{\cos^2 x} - \cos x$
			$y' = \operatorname{ctg} x + \cos x$
			$y' = 3 \cos x + 2$
		+	$y' = \frac{1}{\cos^2 x} + 2 \cos x$
Начала математического анализа	6	0	Тангенс угла наклона касательной к графику функции $y = \cos x + 14x$ в точке с абсциссой $x_0 = \frac{\pi}{2}$ равен:
			39

			16
			-10
		+	13
Начала математического анализа	7	0	Тангенс угла наклона касательной к графику функции $y = \sin x + 10x$ в точке с абсциссой $x_0 = 0$ равен:
			44
		+	11
			-7
			15
Начала математического анализа	8	0	Тангенс угла наклона касательной к графику функции $y = e^x + 6x$ в точке с абсциссой $x_0 = 1$ равен:
			$e-8$
			$e$
		+	$e+6$
			$e-3$
Начала математического анализа	9	0	Тангенс угла наклона касательной к графику функции $y = \sin x + 6x$ в точке с абсциссой $x_0 = 0$ равен:
			28
			11
		+	7
			3
Начала математического анализа	10	0	Тангенс угла наклона касательной к графику функции $y = \cos x + 11x$ в точке с абсциссой $x_0 = \frac{\pi}{2}$ равен:
			-8
		+	10
			12
			20
Начала математического анализа	11	0	Критическими точками функции $f(x) = -\frac{x^3}{3} + \frac{x^2}{2} + 2x - 3$ являются:
		+	2;-1
			1;-2
			-3;1
			-2;3
Начала математического анализа	12	0	Точкой минимума функции $f(x) = 0,5x^4 - 2x^3$ является:
			$x_{\min} = 0$
			$x_{\min} = 1$
		+	$x_{\min} = 3$
			$x_{\min} = -3$
Начала математического анализа	13	0	Промежутком убывания функции $f(x) = x^3 - 6x^2 + 5$ является:
		+	$[0;4]$
			$(-\infty; 0,25)$
			$(-0,25; 0,25)$
			$(0;4)$
Начала математического анализа	14	0	Точка минимума функции $f(x) = x^3 - 3x$ и её минимум равны:

			$x = 1; f(1) = 2$
			$x = -1; f(-1) = 2$
		+	$x = 1; f(1) = -2$
			$x = -1; f(-1) = -2$
Начала математического анализа	15	0	Промежутком убывания функции $f(x) = x^3 - 3x$ является:
			$(-\infty; -1)$
			$(-\infty; -1]$
			$(1; +\infty)$
		+	$[-1; 1]$
Начала математического анализа	16	0	Наибольшее значение функции $y = \sqrt{x} + 2 + 10x$ на $[1; 16]$ равно:
		+	166
			-168
			74
			174
Начала математического анализа	17	0	Наибольшее значение функции $y = \sqrt{x} + 2 - 7x$ на $[25; 49]$ равно:
			166
		+	-168
			74
			174
Начала математического анализа	18	0	Наибольшее значение функции $y = 7x + \sqrt{x} + 8$ на $[4; 9]$ равно:
			166
			-168
		+	74
			174
Начала математического анализа	19	0	Наибольшее значение функции $y = \sqrt{x} + 10 + 10x$ на $[4; 16]$ равно:
			166
			-168
			74
		+	174
Начала математического анализа	20	0	Наибольшее значение функции $y = 10 - 4x + \sqrt{x}$ на $[16; 49]$ равно:
		+	-50
			224
			158
			-99
Начала математического анализа	21	0	Первообразная функции $y = -3\sin x$ , график которой проходит через точку $M(0; 10)$ , равна:
			$-3\cos x + 13$
		+	$3\cos x + 7$
			$-3\sin x + 10$
			$5\cos x + 1$
Начала математического анализа	22	0	Первообразная функции $f(x) = 3x^2 + 4x^3 + 2e^{2x}$ , удовлетворяющая условию $F(0)=1$ , равна:
			$F(x) = x^3 + x^4 + e^{2x} - 1$

			$F(x) = x^4 + 3x^5 + e^{2x}$
		+	$F(x) = x^3 + x^4 + e^{2x}$
			$F(x) = x^3 + 2x^4 + e^{2x}$
<b>Начала математического анализа</b>	<b>23</b>	<b>0</b>	<b>Первообразная функции <math>f(x) = 3x^2 + 4x^3</math>, удовлетворяющая условию <math>F(2) = 15</math>, равна:</b>
		+	$F(x) = x^3 + x^4 - 9$
			$F(x) = 2x^3 + x^4 - 17$
			$F(x) = x^3 + 2x^4 - 25$
			$F(x) = 2x^3 + 2x^4 - 33$
<b>Начала математического анализа</b>	<b>24</b>	<b>0</b>	<b>Первообразная функции <math>f(x) = e^x - 3x^2</math>, удовлетворяющая условию <math>F(0) = 2</math>, равна:</b>
			$F(x) = e^x - 3x^3 + 1$
			$F(x) = -e^x - 3x^3 + 3$
		+	$F(x) = e^x - x^3 + 1$
			$F(x) = e^x - 3x^3 + 1$
<b>Начала математического анализа</b>	<b>25</b>	<b>0</b>	<b>Первообразная функции <math>f(x) = 3x^2 - 2e^x</math>, удовлетворяющая условию <math>F(0) = 0</math>, равна:</b>
			$F(x) = x^3 - 2e^x$
		+	$F(x) = x^3 - 2e^x + 2$
			$F(x) = 3x^3 - 2e^x - 1$
			$F(x) = x^3 - 2e^{-x}$
<b>Начала математического анализа</b>	<b>26</b>	<b>0</b>	<b>Первообразная функции <math>f(x) = 7x^6 - 7e^x</math>, удовлетворяющая условию <math>F(0) = 1</math>, равна:</b>
			$F(x) = 7x^7 - 7e^x + 8$
			$F(x) = x^7 - 7e^x + 1$
			$F(x) = 7x^7 - 7e^x + 1$
		+	$F(x) = x^7 - 7e^x + 8$
<b>Начала математического анализа</b>	<b>27</b>	<b>0</b>	<b>Интеграл <math>\int_0^2 x^3 dx</math> равен:</b>
		+	4
			8
			2
			6
<b>Начала математического анализа</b>	<b>28</b>	<b>0</b>	<b>Интеграл <math>\int_1^4 2x^2 dx</math> равен:</b>
		+	42
			$6\frac{1}{3}$
			4,5
			9

Начала математического анализа	29	0	Интеграл $\int_0^1 (x^2 + 4x - 1) dx$ равен:
		+	$1\frac{1}{3}$
			$-2\frac{2}{3}$
			20
			9
Начала математического анализа	30	0	Интеграл $\int_0^{\frac{\pi}{4}} \cos x dx$ равен:
			$\frac{\sqrt{3}}{2}$
		+	$\frac{\sqrt{2}}{2}$
			$\frac{1}{2}$
			$\sqrt{2}$
Начала математического анализа	31	0	Интеграл $\int_{\frac{\pi}{3}}^{\frac{\pi}{2}} \sin x dx$ равен:
			$\frac{\sqrt{3}}{2}$
			$\frac{\sqrt{2}}{2}$
		+	$\frac{1}{2}$
			$\sqrt{2}$
Начала математического анализа	32	0	Интеграл $\int_1^2 x^4 dx$ равен:
		+	$6\frac{1}{5}$
			$-1\frac{1}{4}$
			$\frac{1}{2}$
			$\sqrt{2}$
Начала математического анализа	33	0	Интеграл $\int_{-1}^0 (x^3 + 2x) dx$ равен:
			$6\frac{1}{5}$
		+	$-1\frac{1}{4}$

			$\frac{1}{2}$
			$\sqrt{2}$
Начала математического анализа	34	0	Площадь фигуры, ограниченной линиями: $y = x^2$ , $y = 0$ , $x = 2$ , равна:
			4
			8
		+	$2\frac{2}{3}$
			2
Начала математического анализа	35	0	Площадь фигуры, ограниченной линиями: $y = x^3$ , $y = 0$ , $x = 2$ , равна:
		+	4
			8
			$2\frac{2}{3}$
			2
Начала математического анализа	36	0	Площадь фигуры, ограниченной графиком функции $y = x^2 + 1$ и прямыми $y = 0$ , $x = -1$ , $x = 2$ , равна:
			$\frac{3}{2}$
			4
			10
		+	6
Начала математического анализа	37	0	Площадь фигуры, ограниченной линиями $y = 5 - x^2$ , $x = -1$ , $x = 2$ и $y = 0$ , равна:
			6
			13
			8
		+	12
Начала математического анализа	38	0	Площадь фигуры, ограниченной линиями $y = x^2 + 1$ , $x = 0$ , $x = 3$ и $y = 0$ , равна:
			$6\frac{1}{3}$
			$\frac{7}{3}$
			$6\frac{2}{3}$
		+	12
Начала математического анализа	39	0	Площадь фигуры, ограниченной линиями: $y = x^2 + 4$ , $x = 0$ , $x = 3$ и $y = 0$ , равна:
			$6\frac{2}{3}$
			$\frac{7}{3}$
		+	21
			12
Начала математического анализа	40	0	Площадь фигуры, ограниченной линиями $y = x^2$ , $y = 0$ , $x = 3$ , $x = 4$ , равна:



анализа			
			$1\frac{1}{6}$
			$4\frac{5}{6}$
		+	$12\frac{1}{3}$
			12
<b>Прямые и плоскости в пространстве</b>	<b>1</b>	<b>0</b>	<b>ABCD A<sub>1</sub> B<sub>1</sub> C<sub>1</sub> D<sub>1</sub> - куб. Прямые A<sub>1</sub>A и DC :</b>
			параллельны
			пересекаются под острым углом
		+	скрещиваются
			перпендикулярны
<b>Прямые и плоскости в пространстве</b>	<b>2</b>	<b>0</b>	<b>ABCD A<sub>1</sub> B<sub>1</sub> C<sub>1</sub> D<sub>1</sub> - куб. Плоскости (A<sub>1</sub>AD) и (ABB<sub>1</sub>):</b>
			параллельны
			пересекаются под острым углом
			скрещиваются
		+	перпендикулярны
<b>Прямые и плоскости в пространстве</b>	<b>3</b>	<b>0</b>	<b>ABCD A<sub>1</sub> B<sub>1</sub> C<sub>1</sub> D<sub>1</sub> - куб. Прямые BB<sub>1</sub> и DD<sub>1</sub> :</b>
		+	параллельны
			пересекаются под острым углом
			скрещиваются
			перпендикулярны
<b>Прямые и плоскости в пространстве</b>	<b>4</b>	<b>0</b>	<b>ABCD A<sub>1</sub> B<sub>1</sub> C<sub>1</sub> D<sub>1</sub> - куб. Прямая AB и плоскость (A<sub>1</sub>AD):</b>
			параллельны
			пересекаются под острым углом
			скрещиваются
		+	перпендикулярны
<b>Прямые и плоскости в пространстве</b>	<b>5</b>	<b>0</b>	<b>ABCD A<sub>1</sub> B<sub>1</sub> C<sub>1</sub> D<sub>1</sub> - куб. Прямые AA<sub>1</sub> и BB<sub>1</sub> :</b>
		+	параллельны
			пересекаются под острым углом
			скрещиваются
			перпендикулярны
<b>Прямые и плоскости в пространстве</b>	<b>6</b>	<b>0</b>	<b>ABCD A<sub>1</sub> B<sub>1</sub> C<sub>1</sub> D<sub>1</sub> - куб. Плоскости (ABC) и (AA<sub>1</sub>B):</b>
			параллельны
			пересекаются под острым углом
			скрещиваются
		+	перпендикулярны
<b>Прямые и плоскости в пространстве</b>	<b>7</b>	<b>0</b>	<b>Сторона AB ΔABC лежит в плоскости α. Через середину AC – т.Р – проведена плоскость β, параллельная α и пересекающая BC в т.Е. PE=7см. Тогда AB равен:</b>
			7см
		+	14см
			21см
			3,5см
<b>Прямые и плоскости в</b>	<b>8</b>	<b>0</b>	<b>Один конец отрезка лежит в плоскости, а другой находится на расстоянии 14см от неё. Тогда расстояние от середины этого</b>

пространстве			<b>отрезка до плоскости равно:</b>
		+	7см
			14см
			21см
			3,5см
<b>Прямые и плоскости в пространстве</b>	<b>9</b>	<b>0</b>	<b>Плоскость <math>\alpha</math>, параллельная стороне <math>AB \triangle ABC</math>, пересекает его стороны в точках <math>M</math> и <math>K</math>. Точка <math>M</math> – середина <math>AC</math>, <math>MK=14</math>см. Тогда <math>AB</math> равна:</b>
			7см
			14см
		+	28см
			3,5см
<b>Прямые и плоскости в пространстве</b>	<b>10</b>	<b>0</b>	<b>Даны две параллельные плоскости и точки <math>A</math> и <math>B</math> на одной из них. Через эти точки проведены параллельные прямые, пересекающие вторую плоскость в точках <math>M</math> и <math>K</math>. <math>AB=7</math>см, тогда <math>MK</math> равен:</b>
		+	7см
			14см
			28см
			3,5см
<b>Прямые и плоскости в пространстве</b>	<b>11</b>	<b>0</b>	<b>Плоскость <math>\alpha</math>, параллельная основаниям трапеции, пересекает её боковые стороны <math>AB</math> и <math>CD</math> в точках <math>M</math> и <math>K</math>. <math>AD=30</math>см, <math>BC=26</math>см, <math>t.M</math> – середина <math>AB</math>. Тогда <math>MK</math> равен:</b>
			7см
			14см
		+	28см
			3,5см
<b>Прямые и плоскости в пространстве</b>	<b>12</b>	<b>0</b>	<b>Сторона <math>PK \triangle PKM</math> лежит в плоскости <math>\alpha</math>. Через середину <math>PM</math> – т.<math>A</math> – проведена плоскость <math>\beta</math>, параллельная <math>\alpha</math> и пересекающая <math>KM</math> в т.<math>E</math>, <math>AE=10</math>см, тогда <math>PK</math> равен:</b>
		+	20см
			10см
			5см
			2,5см
<b>Прямые и плоскости в пространстве</b>	<b>13</b>	<b>0</b>	<b>Даны две параллельные прямые и точки <math>C</math> и <math>E</math> на одной из них. Через эти точки проведены параллельные плоскости, пересекающие вторую прямую в точках <math>A</math> и <math>B</math>. <math>CE=10</math>см, <math>AB</math> равен:</b>
			20см
		+	10см
			5см
			2,5см
<b>Прямые и плоскости в пространстве</b>	<b>14</b>	<b>0</b>	<b>Из точки к плоскости проведены перпендикуляр и наклонная. Длина перпендикуляра 20см, наклонной 29см. Тогда проекция наклонной равна:</b>
		+	21см
			13см
			20см
			$5\sqrt{2}$ см
<b>Прямые и плоскости в пространстве</b>	<b>15</b>	<b>0</b>	<b>Отрезок <math>MN</math> не пересекает плоскость <math>\alpha</math>. <math>MP</math> и <math>NO</math> – перпендикуляры к этой плоскости. <math>MP=12</math>см, <math>PO=5</math>см, <math>NO=24</math>см. <math>MN</math> равен:</b>
			21см
		+	13см
			20см
			$5\sqrt{2}$ см
<b>Прямые и плоскости в пространстве</b>	<b>16</b>	<b>0</b>	<b>Из т.<math>A</math> к плоскости проведена наклонная длиной 26см, составляющая угол <math>30^\circ</math> с плоскостью. Расстояние от т.<math>A</math> до плоскости равно:</b>
			21см

		+	13см
			20см
			$5\sqrt{2}$ см
<b>Прямые и плоскости в пространстве</b>	<b>17</b>	<b>0</b>	<b>Отрезки АВ и CD равны и перпендикулярны некоторой плоскости, AC=13см. Тогда BD равен:</b>
			21см
		+	13см
			26см
			6,5см
<b>Прямые и плоскости в пространстве</b>	<b>18</b>	<b>0</b>	<b>Из т.А к плоскости проведена наклонная, составляющая угол 45° с плоскостью. Расстояние от т.А до плоскости 5см. Длина наклонной:</b>
			5см
			10см
		+	$5\sqrt{2}$ см
			$10\sqrt{2}$ см
<b>Прямые и плоскости в пространстве</b>	<b>19</b>	<b>0</b>	<b>Из т.А к плоскости проведена наклонная, составляющая угол 45° с плоскостью. Расстояние от т.А до плоскости 10см. Длина наклонной:</b>
			5см
			3см
			10см
		+	$10\sqrt{2}$ см
<b>Прямые и плоскости в пространстве</b>	<b>20</b>	<b>0</b>	<b>Из точки к плоскости проведены перпендикуляр и наклонная. Длина перпендикуляра 12см, наклонной 13см. Длина проекции наклонной равна:</b>
		+	5см
			3см
			10см
			$10\sqrt{2}$ см
<b>Многогранники</b>	<b>1</b>	<b>0</b>	<b>Длина диагонали прямоугольного параллелепипеда с измерениями 12см, 16см и 21 см равна:</b>
		+	29см
			49см
			21см
			50см
<b>Многогранники</b>	<b>2</b>	<b>0</b>	<b>Объём куба, ребро которого равно 2см, равен:</b>
			6см <sup>3</sup>
		+	8см <sup>3</sup>
			9см <sup>3</sup>
			4см <sup>3</sup>
<b>Многогранники</b>	<b>3</b>	<b>0</b>	<b>Основание пирамиды – прямоугольник со сторонами 12см и 16см, каждое боковое ребро равно 26см. Тогда высота пирамиды равна:</b>
			28 см
			16 см
			32 см
		+	24 см
<b>Многогранники</b>	<b>4</b>	<b>0</b>	<b>Объём правильной четырёхугольной пирамиды, высота которой 5см, а сторона основания 6см, равен:</b>
			24 см <sup>3</sup>
		+	60 см <sup>3</sup>
			95 см <sup>3</sup>
			180 см <sup>3</sup>
<b>Многогранники</b>	<b>5</b>	<b>0</b>	<b>Объём пирамиды, высота которой равна 1см, а основание — прямоугольник со сторонами 5см и 3см равен:</b>
		+	5 см <sup>3</sup>
			15 см <sup>3</sup>

			32 см <sup>3</sup>
			12 см <sup>3</sup>
Многогранники	6	0	Площадь полной поверхности куба, ребро которого равно 2 см, равна:
		+	24 см <sup>2</sup>
			8 см <sup>2</sup>
			9 см <sup>2</sup>
			4 см <sup>2</sup>
Многогранники	7	0	Площадь полной поверхности правильной четырехугольной пирамиды, стороны основания которой равны 48 см и высота 7 см, равна:
			5376 см <sup>2</sup>
		+	2904 см <sup>2</sup>
			8712 см <sup>2</sup>
			3504 см <sup>2</sup>
Многогранники	8	0	Объём прямоугольного параллелепипеда, рёбра которого равны 2 см, 3 см и 4 см, равен:
		+	24 см <sup>3</sup>
			8 см <sup>3</sup>
			9 см <sup>3</sup>
			4 см <sup>3</sup>
Многогранники	9	0	В правильной четырехугольной пирамиде высота равна 3, боковое ребро равно 10. Тогда объём пирамиды равен:
		+	182 см <sup>3</sup>
			91 см <sup>3</sup>
			1200 см <sup>3</sup>
			40 см <sup>3</sup>
Многогранники	10	0	В прямоугольном параллелепипеде $ABCD A_1 B_1 C_1 D_1$ известно, что $BB_1 = 2$ см, $AB = 23$ см, $AD = 14$ см. Тогда длина диагонали $DB_1$ равна:
			5 см
			9 см
		+	27 см
			4 см
Многогранники	11	0	Площадь диагонального сечения прямоугольного параллелепипеда, измерения которого 12 см, 8 см и 6 см, равна:
		+	120 см <sup>2</sup>
			$16\sqrt{3}$ см <sup>2</sup>
			84 см <sup>2</sup>
			$9\sqrt{3} + 9$ см <sup>2</sup>
Многогранники	12	0	Объём правильной треугольной пирамиды, высота которой равна 6 см, а сторона основания 4 см, равен:
			11 см <sup>3</sup>
		+	$8\sqrt{3}$ см <sup>3</sup>
			84 см <sup>3</sup>
			$9\sqrt{3} + 9$ см <sup>3</sup>
Многогранники	13	0	Полная поверхность правильной четырёхугольной призмы, сторона основания которой 6 см и боковое ребро 5 см, равна:
			11 см <sup>2</sup>
			$16\sqrt{3}$ см <sup>2</sup>
		+	192 см <sup>2</sup>
			$9\sqrt{3} + 9$ см <sup>2</sup>
Многогранники	14	0	Полная поверхность правильной четырёхугольной призмы, все рёбра которой имеют длину 3 см, равна:

			$11 \text{ см}^2$
			$16\sqrt{3} \text{ см}^2$
		+	$54 \text{ см}^2$
			$9\sqrt{3} + 9 \text{ см}^2$
Многогранники	15	0	Площадь боковой поверхности правильной четырёхугольной пирамиды, высота которой 12 см, а сторона основания 18 см, равна:
			$11 \text{ см}^2$
			$16\sqrt{3} \text{ см}^2$
			$84 \text{ см}^2$
		+	$540 \text{ см}^2$
Многогранники	16	0	Расстояние между вершинами $B$ и $A_1$ прямоугольного параллелепипеда, для которого $AB = 12 \text{ см}$ , $AD = 4 \text{ см}$ , $AA_1 = 5 \text{ см}$ , равно:
			185 см
		+	$\sqrt{185} \text{ см}$
			21 см
			441 см
Многогранники	17	0	В правильной четырёхугольной пирамиде $SABCD$ точка $O$ — центр основания, $S$ вершина, $SO = 54 \text{ см}$ , $AC = 144 \text{ см}$ . Тогда боковое ребро $SA$ равно:
		+	90 см
			8100 см
			208 см
			80 см
Многогранники	18	0	В прямоугольном параллелепипеде $ABCD A_1 B_1 C_1 D_1$ известно, что $BD_1 = 23 \text{ см}$ , $A_1 B_1 = 22 \text{ см}$ , $BC = 6 \text{ см}$ . Тогда длина ребра $DD_1$ равна:
			39 см
			51 см
		+	$\sqrt{39} \text{ см}$
			$\sqrt{185} \text{ см}$
Многогранники	19	0	В правильной четырёхугольной пирамиде $SABCD$ точка $O$ — центр основания, $S$ вершина, $SO = 48 \text{ см}$ , $SB = 60 \text{ см}$ . Тогда длина отрезка $BD$ равна:
			36 см
		+	72 см
			12 см
			108 см
Многогранники	20	0	Расстояние между вершинами $D$ и $B_1$ прямоугольного параллелепипеда, для которого $AB = 7$ , $AD = 7$ , $AA_1 = 4$ , равно:
			$\sqrt{39} \text{ см}$
			$\sqrt{185} \text{ см}$
		+	$\sqrt{114} \text{ см}$
			18 см
Тела и поверхности вращения	1	0	Диаметр основания конуса равен 144 см, а длина образующей — 75 см. Тогда высота конуса равна:
			441 см
			69 см
			219 см

		+	21 см
<b>Тела и поверхности вращения</b>	<b>2</b>	<b>0</b>	<b>Объём шара, радиус которого 3см, равен:</b>
			15 см <sup>3</sup>
			15π см <sup>3</sup>
		+	36π см <sup>3</sup>
			12 см <sup>3</sup>
<b>Тела и поверхности вращения</b>	<b>3</b>	<b>0</b>	<b>Прямоугольный треугольник, гипотенуза которого 10см, а один из катетов 6см, вращается вокруг этого катета. Площадь боковой поверхности тела вращения равна:</b>
		+	80π см <sup>2</sup>
			80 см <sup>2</sup>
			60π см <sup>2</sup>
			60 см <sup>2</sup>
<b>Тела и поверхности вращения</b>	<b>4</b>	<b>0</b>	<b>Объём цилиндра, высота которого равна 5см, а радиус основания 3см, равен:</b>
			6 см <sup>3</sup>
			15π см <sup>3</sup>
		+	45π см <sup>3</sup>
			12 см <sup>3</sup>
<b>Тела и поверхности вращения</b>	<b>5</b>	<b>0</b>	<b>Прямоугольник, стороны которого 6см и 8см, вращается вокруг большей стороны. Площадь полной поверхности тела вращения равна:</b>
			80π см <sup>2</sup>
		+	168π см <sup>2</sup>
			72π см <sup>2</sup>
			96π см <sup>2</sup>
<b>Тела и поверхности вращения</b>	<b>6</b>	<b>0</b>	<b>Площадь осевого сечения цилиндра, высота которого 3см, а радиус основания 2 см, равна:</b>
			15 см <sup>2</sup>
			15π см <sup>2</sup>
			12π см <sup>2</sup>
		+	12 см <sup>2</sup>
<b>Тела и поверхности вращения</b>	<b>7</b>	<b>0</b>	<b>Радиус основания конуса равен 16см, высота равна 12см. Площадь полной поверхности конуса равна:</b>
		+	576π см <sup>2</sup>
			320π см <sup>2</sup>
			256π см <sup>2</sup>
			144π см <sup>2</sup>
<b>Тела и поверхности вращения</b>	<b>8</b>	<b>0</b>	<b>Объём конуса, образующая которого 5см, а радиус основания 3см, равен:</b>
			15 см <sup>3</sup>
			15π см <sup>3</sup>
		+	12π см <sup>3</sup>
			12 см <sup>3</sup>
<b>Тела и поверхности вращения</b>	<b>9</b>	<b>0</b>	<b>Высота конуса равна 3см, образующая равна 6см. Тогда объём конуса равен:</b>
			9π см <sup>3</sup>
			81π см <sup>3</sup>
		+	27π см <sup>3</sup>
			15π см <sup>3</sup>
<b>Тела и поверхности вращения</b>	<b>10</b>	<b>0</b>	<b>Высота конуса, образующая которого равна 10см, а радиус основания 8см, равна:</b>
			15см
		+	6см
			8см
			12см
<b>Тела и поверхности вращения</b>	<b>11</b>	<b>0</b>	<b>Объём шара, диаметр которого равен 8см, равен:</b>

		+	$\frac{256}{3} \pi \text{см}^3$
			$\frac{64}{3} \pi \text{см}^3$
			$\frac{16}{3} \pi \text{см}^3$
			64см <sup>3</sup>
<b>Тела и поверхности вращения</b>	<b>12</b>	<b>0</b>	<b>Высота и радиус основания конуса равны соответственно 4см и 3см. Тогда площадь боковой поверхности конуса равна:</b>
		+	15π см
			18π см
			25 см
			48 см
<b>Тела и поверхности вращения</b>	<b>13</b>	<b>0</b>	<b>Угол при основании осевого сечения конуса равен 60°, радиус конуса 3см. Тогда площадь боковой поверхности конуса равна:</b>
			15π см <sup>2</sup>
		+	18π см <sup>2</sup>
			25 см <sup>2</sup>
			48 см <sup>2</sup>
<b>Тела и поверхности вращения</b>	<b>14</b>	<b>0</b>	<b>Если образующая конуса равна 5см, а высота 4см, то радиус его основания равен:</b>
			15 см
			18 см
		+	3 см
			48 см
<b>Тела и поверхности вращения</b>	<b>15</b>	<b>0</b>	<b>Если высота цилиндра равна 4см, а радиус основания 6см, то площадь его осевого сечения равна</b>
			15π см <sup>2</sup>
			18π см <sup>2</sup>
			25 см <sup>2</sup>
		+	48 см <sup>2</sup>
<b>Тела и поверхности вращения</b>	<b>16</b>	<b>0</b>	<b>Объем конуса, образующая которого равна 12см и наклонена к плоскости основания под углом 30°, равен:</b>
		+	216 π см <sup>3</sup>
			108 π см <sup>3</sup>
			648 π см <sup>3</sup>
			144 π см <sup>3</sup>
<b>Тела и поверхности вращения</b>	<b>17</b>	<b>0</b>	<b>Радиус основания цилиндра равен 10, высота равна 3. Найдите площадь боковой поверхности цилиндра.</b>
			30π см <sup>2</sup>
		+	60π см <sup>2</sup>
			120π см <sup>2</sup>
			40π см <sup>2</sup>
<b>Тела и поверхности вращения</b>	<b>18</b>	<b>0</b>	<b>Шар с центром в точке О касается некоторой плоскости в точке А. Точка В лежит в плоскости касания. Найдите объём шара, если АВ = 9см, ОВ = 15см.</b>
			216 π см <sup>3</sup>
			108 π см <sup>3</sup>
		+	2304 π см <sup>3</sup>
			144 π см <sup>3</sup>
<b>Тела и поверхности вращения</b>	<b>19</b>	<b>0</b>	<b>Высота конуса равна 96, а длина образующей — 100. Найдите диаметр основания конуса.</b>
			28 см
			4 см
			196 см
		+	56 см
<b>Тела и поверхности</b>	<b>20</b>	<b>0</b>	<b>Радиус основания цилиндра равен 2, высота равна 3. Найдите</b>

вращения			площадь боковой поверхности цилиндра
			$6\pi \text{ см}^2$
		+	$12\pi \text{ см}^2$
			$5\pi \text{ см}^2$
			$10\pi \text{ см}^2$
Координаты и векторы	1	0	$A(-5;7;-2), B(-1;1;4)$ . Тогда вектор $\overline{AB}$ имеет координаты:
		+	$(-3;4;1)$
			$(0;-4;-8)$
			$(4;-6;6)$
			$(-4;6;-6)$
Координаты и векторы	2	0	$A(5;-1;3), B(2;-2;4)$ . Длина вектора $\overline{AB}$ равна:
			4
			$4\sqrt{5}$
		+	$\sqrt{11}$
			$\sqrt{107}$
Координаты и векторы	3	0	$A(-3;5;7), B(3;-13;-23)$ . Середина отрезка АВ имеет координаты
			$(-3;4;1)$
		+	$(0;-4;-8)$
			$(4;-6;6)$
			$(-4;6;-6)$
Координаты и векторы	4	0	$A(3;5;7), B(3;1;-1)$ . Тогда вектор $\overline{AB}$ имеет координаты:
			$(-3;4;1)$
		+	$(0;-4;-8)$
			$(4;-6;6)$
			$(-4;6;-6)$
Координаты и векторы	5	0	$A(3;5;7), B(3;1;-1)$ . Тогда длина вектора $\overline{AB}$ равна:
			4
		+	$4\sqrt{5}$
			$\sqrt{11}$
			$\sqrt{107}$
Координаты и векторы	6	0	$P(-3;4;-1), K(5;-2;1)$ . Длина вектора $\overline{PK}$ равна:
			$\sqrt{120}$
		+	$\sqrt{104}$
			$\sqrt{14}$
			$\sqrt{26}$
Координаты и векторы	7	0	$E(2;3;-4), H(0;-1;6)$ . Середина отрезка HE имеет координаты:
		+	$(1;1;1)$
			$(2;4;-10)$
			$(8;-6;2)$
			$(1;1;0)$
Координаты и векторы	8	0	$P(-3;4;-1), K(5;-2;1)$ . Середина отрезка PK имеет координаты:
			$(1;1;1)$
			$(2;4;-10)$
			$(8;-6;2)$
		+	$(1;1;0)$



Координаты и векторы	9	0	$E(2;3;-4), H(0;-1;6)$ . Длина отрезка HE равна:
		+	$\sqrt{120}$
			$\sqrt{104}$
			$\sqrt{14}$
			$\sqrt{26}$
Координаты и векторы	10	0	$P(-3;4;-1), K(5;-2;1)$ . Вектор $\overrightarrow{PK}$ имеет координаты:
			(1;1;1)
			(2;4;-10)
		+	(8;-6;2)
			(1;1;0)
Координаты и векторы	11	0	$A(3;5;7), C(-1;4;2)$ . Вектор $\overrightarrow{AC}$ имеет координаты:
			(2;1;5)
			(4;-1;-5)
		+	(-4;-1;-5)
			(2;9;9)
Координаты и векторы	12	0	$A(5;3;1), B(4;5;1)$ . Длина отрезка AB равна:
		+	$\sqrt{5}$
			$\sqrt{96}$
			25
			4
Координаты и векторы	13	0	$C(3;-2;-5), K(7;6;-1)$ . Длина отрезка CK равна:
			$\sqrt{5}$
		+	$\sqrt{96}$
			25
			4
Координаты и векторы	14	0	$B(3;-7;11), H(-1;3;-3)$ Координаты середины отрезка BH:
			(2;-5;7)
			(3;-2;2)
		+	(1;-2;4)
			(1,5;-1,5;1,5)
Координаты и векторы	15	0	$A(1;0;-2), C(2;-3;5)$ . Вектора $\overrightarrow{CA}$ имеет координаты:
			(2;-5;7)
			(3;-2;2)
			(1;-2;4)
		+	(1,5;-1,5;1,5)
Координаты и векторы	16	0	$\vec{a}(-1;2;3), \vec{b}(2;-1;0)$ . Скалярное произведение этих векторов равно:
			4
			22
		+	-3
			3
Координаты и векторы	17	0	$\vec{a}(2;-1;3), \vec{b}(0;2;-1)$ . Скалярное произведение этих векторов равно:
			5
			3

			-4
		+	-5
<b>Координаты и векторы</b>	<b>18</b>	<b>0</b>	<b>Косинус угла между векторами <math>\vec{a}(2;2;-1)</math> и <math>\vec{b}(-3;6;-6)</math>. равен:</b>
			4
			9
		+	$\frac{4}{9}$
			12
<b>Координаты и векторы</b>	<b>19</b>	<b>0</b>	<b>Скалярное произведение векторов <math>\vec{a}(1;5;1)</math> и <math>\vec{b}(1;-5;2)</math> равно:</b>
			4
		+	-22
			-3
			22
<b>Координаты и векторы</b>	<b>20</b>	<b>0</b>	<b>Векторы <math>\vec{a}(\alpha;3;4)</math> и <math>\vec{b}(4;\alpha;-7)</math> перпендикулярны при <math>\alpha</math>, равно:</b>
		+	4
			-22
			22
			-3



Автономная некоммерческая организация  
профессионального образования  
«МОСКОВСКИЙ ОБЛАСТНОЙ ФИНАНСОВО-ЮРИДИЧЕСКИЙ  
ИНСТИТУТ»

---

**УТВЕРЖДЕНО**  
Приказом Директора МФЮИ  
от 16 мая 2023 г. № 10-05/23

**ФОНД  
ОЦЕНОЧНЫХ СРЕДСТВ**

по учебному предмету

**Информатика  
(базовый уровень)**

Фонд оценочных средств рассмотрен на заседании кафедры «Информационных систем и технологий»

Протокол № 5 от 11 апреля 2023 г.

Заведующий кафедрой: к.т.н., доцент Забелин О.А.

Фонд оценочных средств разработан на основе федерального государственного образовательного стандарта среднего общего образования, утвержденного приказом Минобрнауки России от 17.05.2012 № 413

Фонд оценочных средств разработан на основе примерного фонда оценочных средств по общеобразовательной дисциплине «Информатика», разработанного ФГБОУ ДПО ИРПО.

Разработчик: Пугаева К.Е., преподаватель

Рецензент: Кузьмичева Г.П., преподаватель

## 1. Результаты обучения, регламентированные ФГОС СОО с учетом ФГОС СПО

Результаты обучения должны быть ориентированы на получение компетенций для последующей профессиональной деятельности как в рамках данной предметной области, так и в смежных с ней областях. Они включают в себя результаты освоения общеобразовательной дисциплины в соответствии с ФГОС СПО и на основе ФГОС СОО:

Базовый уровень

**Б1** владение представлениями о роли информации и связанных с ней процессов в природе, технике и обществе; понятиями «информация», «информационный процесс», «система», «компоненты системы» «системный эффект», «информационная система», «система управления»; владение методами поиска информации в сети Интернет; умение критически оценивать информацию, полученную из сети Интернет; умение характеризовать большие данные, приводить примеры источников их получения и направления использования;

**Б2** понимание основных принципов устройства и функционирования современных стационарных и мобильных компьютеров; тенденций развития компьютерных технологий; владение навыками работы с операционными системами и основными видами программного обеспечения для решения учебных задач по выбранной специализации;

**Б3** наличие представлений о компьютерных сетях и их роли в современном мире; об общих принципах разработки и функционирования интернет-приложений;

**Б4** понимание угроз информационной безопасности, использование методов и средств противодействия этим угрозам, соблюдение мер безопасности, предотвращающих незаконное распространение персональных данных; соблюдение требований техники безопасности и гигиены при работе с компьютерами и другими компонентами цифрового окружения; понимание правовых основ использования компьютерных программ, баз данных и работы в сети Интернет;

**Б5** понимание основных принципов дискретизации различных видов информации; умение определять информационный объем текстовых, графических и звуковых данных при заданных параметрах дискретизации;

**Б6** умение строить неравномерные коды, допускающие однозначное декодирование сообщений (префиксные коды); использовать простейшие коды, которые позволяют обнаруживать и исправлять ошибки при передаче данных;

**Б7** владение теоретическим аппаратом, позволяющим осуществлять представление заданного натурального числа в различных системах счисления; выполнять преобразования логических выражений, используя законы алгебры логики; определять кратчайший путь во взвешенном графе и количество путей между вершинами ориентированного ациклического графа;

**Б8** умение читать и понимать программы, реализующие несложные алгоритмы обработки числовых и текстовых данных (в том числе массивов и символьных строк) на выбранном для изучения универсальном языке программирования высокого уровня (Паскаль, Python, Java, C++, C#); анализировать алгоритмы с использованием таблиц трассировки; определять без использования компьютера результаты выполнения несложных программ, включающих циклы, ветвления и подпрограммы, при заданных

исходных данных; модифицировать готовые программы для решения новых задач, использовать их в своих программах в качестве подпрограмм (процедур, функций);

**Б9** умение реализовать этапы решения задач на компьютере; умение реализовывать на выбранном для изучения языке программирования высокого уровня (Паскаль, Python, Java, C++, C#) типовые алгоритмы обработки чисел, числовых последовательностей и массивов: представление числа в виде набора простых сомножителей; нахождение максимальной (минимальной) цифры натурального числа, записанного в системе счисления с основанием, не превышающим 10; вычисление обобщенных характеристик элементов массива или числовой последовательности (суммы, произведения среднего арифметического, минимального и максимального элементов, количества элементов, удовлетворяющих заданному условию); сортировку элементов массива;

**Б10** умение создавать структурированные текстовые документы и демонстрационные материалы с использованием возможностей современных программных средств и облачных сервисов; умение использовать табличные (реляционные) базы данных, в частности, составлять запросы в базах данных (в том числе вычисляемые запросы), выполнять сортировку и поиск записей в базе данных; наполнять разработанную базу данных; умение использовать электронные таблицы для анализа, представления и обработки данных (включая вычисление суммы, среднего арифметического, наибольшего и наименьшего значений, решение уравнений);

**Б11** умение использовать компьютерно-математические модели для анализа объектов и процессов: формулировать цель моделирования, выполнять анализ результатов, полученных в ходе моделирования; оценивать адекватность модели моделируемому объекту или процессу; представлять результаты моделирования в наглядном виде;

**Б12** умение организовывать личное информационное пространство с использованием различных средств цифровых технологий; понимание возможностей цифровых сервисов государственных услуг, цифровых образовательных сервисов; понимание возможностей и ограничений технологий искусственного интеллекта в различных областях; наличие представлений об использовании информационных технологий в различных профессиональных сферах.

Перечисленные результаты освоения соотносятся с формируемыми компетенциями:

ОК 2. Организовывать собственную деятельность, выбирать типовые методы и способы выполнения профессиональных задач, оценивать их эффективность и качество.

ОК 4. Осуществлять поиск и использование информации, необходимой для эффективного выполнения профессиональных задач, профессионального и личностного развития.

ОК 5. Использовать информационно-коммуникационные технологии в профессиональной деятельности.

Общая/профессиональная компетенция	Раздел/Тема	Тип оценочных мероприятий
ОК2, ОК, ОК5	Тема 1.6 Тема 1.9 Тема 3.5	Тестирование
	Тема 1.1 Тема 1.3 Тема 3.1 Тема 3.2 Тема 1.6 Тема 1.9	
	Тема 1.7 Тема 1.8 Тема 2.2 Тема 3.4	Выполнение практических заданий

	Тема 1.2 Тема 1.4 Тема 1.5 Тема 2.1 Тема 2.3 Тема 2.4 Тема 2.5 Тема 2.6 Тема 2.7 Тема 3.3 Тема 1.7 Тема 1.8 Тема 2.2 Тема 3.6 Тема 3.7 Тема 3.8 Тема 3.9 Тема 3.10 Тема 3.11 Тема 3.12 Тема 3.13	
	Прикладные модули 1-2	Контрольная работа
	Прикладные модули 2-8	Проектная работа
	Все модули	Выполнение заданий дифференцированного зачета

## 2. Оценочные средства для проведения промежуточного и рубежного контроля по основному содержанию

### 2.1. Фонд оценочных средств для входного контроля

Входной контроль состоит из заданий, взятых из открытого банка ОГЭ и ВПР по информатике. На выполнение заданий входного контроля дается 1 академический час (30 минут). Входной контроль состоит из 2-х частей: обязательной и дополнительной. Обязательная часть содержит задания минимального обязательного уровня. При выполнении заданий требуется представить ход решения и указать полученный ответ. Правильно выполненное задание из обязательной части оценивается в один балл. Баллы, полученные за все выполненные задания, суммируются.

#### Критерии оценивания КИМ

Оценка	Количество баллов
5 (отлично)	от 90-100 %
4 (хорошо)	от 70-90 %
3 (удовлетворительно)	от 50-70%
2 (неудовлетворительно)	менее 50 %

Задания входного контроля (один из возможных вариантов)

1. В одной из кодировок Unicode каждый символ кодируется 16 битами. Вова написал текст (в нём нет лишних пробелов): «Бор, азот, гелий, натрий, водород, кислород, рентгений, менделевий, резерфордий – химические элементы». Ученик вычеркнул из списка название одного химического элемента. Заодно он вычеркнул ставшие лишними запятую и пробел – два пробела не должны идти подряд. При этом размер нового предложения в данной кодировке оказался на 18 байт меньше, чем размер исходного предложения. Напишите в ответе вычеркнутое название элемента.

Ответ \_\_\_\_\_

2. Вася и Петя играли в шпионов и кодировали сообщение собственным шифром.

Фрагмент кодовой таблицы приведён ниже.

А	Б	В	Г	Д	Е
Ⓚ	#	#+	+Ⓚ#	+#	Ⓚ#

Расшифруйте сообщение. Получившееся слово (набор букв) запишите в качестве ответа: # ~ # + + ~ #

Ответ \_\_\_\_\_

3. Напишите наибольшее натуральное число  $x$ , для которого ИСТИННО высказывание:  
НЕ ( $x < 3$ ) И ( $x < 4$ )



Ответ \_\_\_\_\_

4. Между населёнными пунктами А, В, С, D, Е построены дороги, протяжённость которых (в километрах) приведена в таблице:

	А	В	С	D	Е
А		3			
В	3		1	2	6
С		1			3
D		2			3
Е		6	3	3	

Определите длину кратчайшего пути между пунктами А и Е. Передвигаться можно только по дорогам, протяжённость которых указана в таблице. Каждый пункт можно посетить только один раз.

Ответ \_\_\_\_\_

5. У исполнителя Вычислитель две команды, которым присвоены номера:

1. прибавь 3
2. умножь на 2

Первая из них увеличивает число на экране на 3, вторая удваивает его.

Составьте алгоритм получения из числа 1 числа 25, содержащий не более 5 команд.

В ответе запишите только номера команд.

(Например, 11221 – это алгоритм:

*прибавь 3*

*прибавь 3*

*умножь на 2*

*умножь на 2*

*прибавь 3*

*который преобразует число 4 в 43.)*

Если таких алгоритмов более одного, то запишите любой из них.

Ответ \_\_\_\_\_

6. Ниже приведена программа, записанная на четырех языках программирования

Алгоритмический язык	Паскаль	Python	C++
алг нач цел s, t, A ввод s ввод t ввод A если s > 10 или t > A то вывод "YES" иначе вывод "NO" все кон	var s, t, A: integer;  begin  readln(s); readln(t); readln(A);  if (s > 10) or (t > A) then writeln("YES") else writeln("NO") end.	s = int(input())  t = int(input())  A = int(input())  if (s > 10) or (t > A): print("YES") else: print("NO")	#include <iostream>  using namespace std;  int main(){ int s, t, A; cin >> s; cin >> t; cin >> A; if (s > 10) or (t > A) cout << "YES" << endl; else cout << "NO" << endl; return 0; }

Было проведено 9 запусков программы, при которых в качестве значений переменных s и t вводились следующие пары чисел:

(1, 2); (11, 2); (1, 12); (11, 12); (-11, -12); (-11, 12); (-12, 11); (10, 10); (10, 5).

Укажите наименьшее целое значение параметра A, при котором для указанных входных данных программа напечатает «NO» семь раз.

Ответ \_\_\_\_\_

7. Доступ к файлу foto.jpg, находящемуся на сервере email.ru, осуществляется по протоколу http. В таблице фрагменты адреса файла закодированы цифрами от 1 до 7. Запишите последовательность этих цифр, кодирующую адрес указанного файла в сети Интернет.

- 1) foto
- 2) email
- 3) .ru
- 4) //
- 5) http
- 6) /
- 7) .jpg

Ответ \_\_\_\_\_

8. В языке запросов поискового сервера для обозначения логической операции «ИЛИ» используется символ «|», а для логической операции «И» – символ «&». В таблице приведены запросы и количество найденных по ним страниц некоторого сегмента сети Интернет.

Запрос	Найдено страниц (в тысячах)
Москва	4220
Санкт-Петербург	3600
Москва   Санкт-Петербург	5900

Какое количество страниц (в тысячах) будет найдено по запросу Москва & Санкт-Петербург?

Считается, что все запросы выполнялись практически одновременно, так что набор страниц, содержащих все искомые слова, не изменялся за время выполнения запросов

Ответ \_\_\_\_\_

9. На рисунке – схема дорог, связывающих города А, Б, В, Г, Д, Е, Ж и К. По каждой дороге можно двигаться только в одном направлении, указанном стрелкой. Сколько существует различных путей из города А в город К?

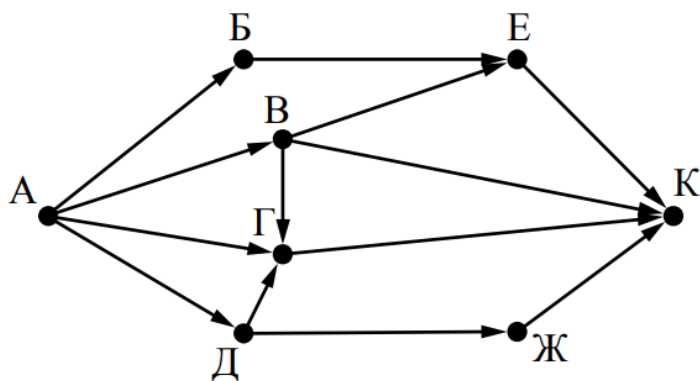

Ответ \_\_\_\_\_

10. Переведите число 110 из десятичной системы счисления в двоичную систему счисления. Сколько единиц содержит полученное число?

В ответе укажите одно число – количество единиц

Ответ \_\_\_\_\_

Эталоны ответов:

№	1	2	3	4	5	6	7	8	9	10
Ответ	водород	БАВГ	3	7	12121	12	5423617	1920	7	5

#### **Фонд оценочных средств для текущего контроля**

Текущий контроль проводится в форме домашнего задания для самостоятельного выполнения, используя материалы ЭОР на выбор (ЯКласс, РЭШ, 1СУрок, МЭО и др.). Результаты фиксируются в образовательной платформе, на которой зарегистрированы студенты и преподаватель.

#### **Фонд оценочных средств для рубежного контроля**

(Тема 1.1, Тема 1.3, Тема 1.6, Тема 1.9, Тема 3.1, Тема 3.2, Тема 3.5)

Образовательные результаты, подлежащие проверке (элементы):

Б1, Б2, Б3, Б4, Б7, Б9, Б11

ОК 01, ОК 02

#### **Тема.1.1. Информация и информационные процессы**

1. Ближе всего раскрывается смысл понятия «информация, используемая в бытовом общении» в утверждении:
  - а. последовательность знаков некоторого алфавита;
  - б. сообщение, передаваемое в форме знаков ли сигналов;
  - в. сообщение, уменьшающее неопределенность знаний;
  - г. сведения об окружающем мире, воспринимаемые человеком
  - д. сведения, содержащиеся в научных теориях
2. Информацию, не зависящую от личного мнения, называют:
  - а. достоверной;
  - б. актуальной;
  - в. объективной;
  - г. полезной;
  - д. понятной
3. Информацию, отражающую истинное положение дел, называют:
  - а. понятной;
  - б. достоверной;
  - в. объективной;
  - г. полной;
  - д. полезной
4. Информацию, существенную и важную в настоящий момент, называют:
  - а. полезной;
  - б. актуальной;
  - в. достоверной;
  - г. объективной;
  - д. полной
5. Информацию, дающую возможность, решать поставленную задачу, называют:
  - а. понятной;

- б. актуальной;
  - в. достоверной;
  - г. полезной;
  - д. полной
6. Информацию, достаточную для решения поставленной задачи, называют:
- а. полезной;
  - б. актуальной;
  - в. полной;
  - г. достоверной;
  - д. понятной
7. Информацию, изложенную на доступном для получателя языке, называют:
- а. полной;
  - б. полезной;
  - в. актуальной;
  - г. достоверной;
  - д. понятной
8. По способу восприятия информации человеком различают следующие виды информации:
- а. текстовую, числовую, символьную, графическую, табличную и пр.;
  - б. научную, социальную, политическую, экономическую, религиозную пр.;
  - в. обыденную, производственную, техническую, управленческую;
  - г. визуальную, звуковую, тактильную, обонятельную, вкусовую;
  - д. математическую, биологическую, медицинскую, психологическую и пр.
9. По форме представления информации можно условно разделить на следующие виды:
- а. социальную, политическую, экономическую, техническую, религиозную и пр.;
  - б. техническую, числовую, символьную, графическую, табличную пр.;
  - в. обыденную, научную, производственную, управленческую;
  - г. визуальную звуковую, тактильную, обонятельную, вкусовую;
  - д. математическую, биологическую, медицинскую, психологическую.
10. Укажите лишний объект с точки зрения способа представления информации:
- а. школьный учебник;
  - б. фотография;
  - в. телефонный разговор;
  - г. картина;
  - д. чертеж
11. По области применения информацию можно условно разделить на:
- а. текстовую и числовую;
  - б. визуальную и звуковую;
  - в. графическую и табличную;
  - г. научную и техническую;
  - д. тактильную и вкусовую
12. Какое из высказываний ложно?
- а. получение и обработка информации являются необходимыми условиями жизнедеятельности любого организма.

- б. для обмена информацией между людьми служат языки.
  - в. информацию условно можно разделить на виды в зависимости от формы представления.
  - г. процесс обработки информации техническими устройствами носит осмысленный характер.
  - д. процессы управления – это яркий пример информационных процессов, протекающих в природе, обществе, технике.
13. Каждая знаковая система строится на основе:
- а. естественных языков, широко используемых человеком для представления информации;
  - б. двоичной знаковой системы, используемой в процессах хранения, обработки и передачи информации в компьютере;
  - в. определенного алфавита (набора знаков) и правил выполнения операций над знаками;
  - г. правил синтаксиса алфавита.
14. Выбери из списка все языки, которые можно считать формальными языками:
- а. двоичная система счисления
  - б. языки программирования
  - в. кириллица
  - г. китайский язык
  - д. музыкальные ноты
  - е. русский язык
  - ж. дорожные знаки
  - з. код азбуки Морзе.
15. Производится бросание симметричной восьмигранной пирамидки. Какое количество информации мы получаем в зрительном сообщении о ее падении на одну из граней?
- а. 1 бит
  - б. 1 байт
  - в. 3 бит
  - г. 3 бита.
16. Какое количество информации (с точки зрения алфавитного подхода) содержит двоичное число 10101001?
- а. 1 байта
  - б. 2 байта
  - в. 3 байта
  - г. 3 бита.
17. Что из нижеперечисленного не является основой формирования информационной культуры?
- а. знания о законах функционирования информационной среды
  - б. принцип узкой специализации
  - в. знания об информационной среде
  - г. умение ориентироваться в информационных потоках
18. Установите соответствие:

А Полнота	1 Язык понятен получателю
Б Достоверность	2 Достаточность для понимания, принятия решения
В Актуальность	3 Важность, значимость
Г Понятность	4 Неискажение истинного положения дел
Д Релевантность	5 Вовремя, в нужный срок

#### Ключ к тесту

№	1	2	3	4	5	6	7	8	9	10	11	12	13	14	15	16	17	18
Ответ	г	в	б	б	г	в	д	г	б	в	г	г	в	абджз	в	а	б	а2 б4 в3 г1 д3

### Тема.1.3 Компьютер и цифровое представление информации. Устройство компьютера

1. Тактовая частота процессора – это
  - а. число двоичных операций, совершаемых за единицу времени
  - б. число обращений процессора к оперативной памяти за единицу времени
  - в. скорость обмена информацией между процессором и устройствами ввода- вывода
  - г. скорость обмена информацией между процессором и постоянным запоминающим устройством (ПЗУ)
2. Через какие устройства взаимодействуют устройства внешней памяти и ввода/вывода с процессором
  - а. оперативную память
  - б. контроллеры
  - в. материнскую плату
  - г. системный блок
3. Часть магистрали, по которой передаются управляющие сигналы
  - а. шина управления
  - б. шина адреса
  - в. шина данных
  - г. шина контроллеров
4. Оперативная память ПК работает...
  - а. быстрее, чем внешняя
  - б. медленнее, чем внешняя
  - в. одинаково по скорости с внешней памятью
5. Внешняя память компьютера является...

- а. энергозависимой
  - б. постоянной
  - в. оперативной
  - г. энергонезависимой
6. Основная характеристика процессора - это...
- а. производительность
  - б. размер
  - в. температура
  - г. цена
7. Общим свойством машины Беббиджа, современного компьютера и человеческого мозга является способность обрабатывать:
- а. числовую информацию;
  - б. текстовую информацию;
  - в. звуковую информацию;
  - г. графическую информацию.
8. В каком году Лейбниц изготовил механический калькулятор.
- а. 1643
  - б. 1673
  - в. 1642
  - г. 1700
9. \_\_\_\_\_ октября — день рождения Интернета.
- а. 19
  - б. 27
  - в. 17
  - г. 29
10. Выбери к какому поколению относится данная особенность: Габариты — ЭВМ выполнена в виде громадных шкафов.
- а. 1 поколение
  - б. 2 поколение
  - в. 3 поколение
  - г. 4 поколение
11. Как назывался первый офисный компьютер, управляемый манипулятором «мышь»?
- а. Altair 8800
  - б. IBM/370
  - в. Apple Lisa
  - г. Apple – 1
12. Массовое производство персональных компьютеров началось в:
- а. 40-е годы XX в.
  - б. 50-е годы XX в.
  - в. 80-е годы XX в.
  - г. 90-е годы XX в.
13. Укажите верное высказывание:
- а. компьютер состоит из отдельных модулей, соединенных между собой магистралью;



- б. компьютер представляет собой единое, неделимое устройство;
  - в. составные части компьютерной системы являются незаменимыми;
  - г. компьютерная система способна сколь угодно долго соответствовать требованиям современного общества и не нуждается в модернизации.
14. Наименьшим адресуемым элементом оперативной памяти является:
- а. машинное слово;
  - б. регистр;
  - в. байт;
  - г. файл.
15. При выключении компьютера вся информация стирается:
- а. на флешке;
  - б. в облачном хранилище;
  - в. на жестком диске;
  - г. в оперативной памяти
16. Производительность работы компьютера зависит от:
- а. типа монитора;
  - б. частоты процессора;
  - в. напряжения питания;
  - г. объема жесткого диска.
17. Укажите верное высказывание:
- а. На материнской плате размещены только те блоки, которые осуществляют обработку информации, а схемы, управляющие всеми остальными устройствами компьютера, реализованы на отдельных платах и вставляются в стандартные разъемы на материнской плате;
  - б. На материнской плате размещены все блоки, которые осуществляют прием, обработку и выдачу информации с помощью электрических сигналов и к которым можно подключить все необходимые устройства ввода-вывода;
  - в. На материнской плате находится системная магистраль данных, к которой подключены адаптеры и контроллеры, позволяющие осуществлять связь ЭВМ с устройствами ввода-вывода;
  - г. На материнской плате расположены все устройства компьютерной системы и связь между ними осуществляется через магистраль.
18. Системное программное обеспечение – это
- а. Программы для организации совместной работы устройств компьютера как единой системы
  - б. Программы для организации удобной системы размещения программ на диске
  - в. набор программ для работы устройств системного блока компьютера
  - г. программы, ориентированные на решение конкретных задач, рассчитанные на взаимодействие с пользователем

#### Ключ к тесту

№	1	2	3	4	5	6	7	8	9	10	11	12	13	14	15	16	17	18
Ответ	б	б	а	а	б	а	а	б	г	а	в	в	а	б	г	б	а	а

## Тема 1.6. Компьютерные сети: локальные сети, сеть Интернет

1. Компьютерная сеть это...
  - а. группа компьютеров и линии связи
  - б. группа компьютеров в одном помещении
  - в. группа компьютеров в одном здании
  - г. группа компьютеров, соединённых линиями связи
2. Укажите преимущества, использования компьютеров в сети
  - а. совместное использование ресурсов
  - б. обеспечение безопасности данных
  - в. использование сетевого оборудования
  - г. быстрый обмен данными между компьютерами
3. Установите соответствие типов компьютерных сетей по "радиусу охвата"

1 Сети, объединяющие компьютеры в пределах города	А Персональные сети
2 Сети компьютеров одной организации (возможно, находящиеся в разных районах города или даже в разных городах)	Б Глобальные сети
3 Сети, объединяющие компьютеры в разных странах; типичный пример глобальной сети – Интернет	В Локальные сети
4 Сети, объединяющие, как правило, компьютеры в пределах одного или нескольких соседних зданий	Г Городские сети
5 Сети, объединяющие устройства одного человека (сотовые телефоны, карманные компьютеры, смартфоны, ноутбук и т. п.) в радиусе не более 30 м	Д Корпоративные сети

4. Установите соответствие между типом сервера и его назначением.

1 Обеспечивает доступ к общему принтеру	А Почтовый сервер
2 Хранит данные и обеспечивает доступ к ним	Б Файловый сервер
3 Управляет электронной почтой	В Сервер печати
4 Выполняют обработку информации по запросам клиента	Г Сервер приложений

5. Укажите наиболее полное верное назначение шлюза.
  - а. Преобразование данных в формат нужного протокола.
  - б. верны все варианты
  - в. Передача информации по сети.
  - г. Дублирование пакетов при их передаче в сетях
- б. Выберете наиболее верное утверждение о сервере

- а. это компьютер, использующий ресурсы сервера
- б. это самый большой и мощный компьютер
- в. это компьютер, предоставляющий свои ресурсы в общее использование
- г. сервером является каждый компьютер сети

7. Определите топологии

1 Все рабочие станции подключены в сеть через центральное устройство (коммутатор).	А Кольцо
2 Все рабочие станции подключены к одному кабелю с помощью специальных разъёмов	Б Звезда
3 Каждый компьютер соединён с двумя соседними, причём от одного он только получает данные, а другому только передаёт. Таким образом, пакеты движутся в одном направлении.	В Шина

8. Укажите достоинства топологии "Шина"

- а. при выходе из строя любого компьютера сеть продолжает работать
- б. легко подключать новые рабочие станции
- в. высокий уровень безопасности
- г. самая простая и дешёвая схема
- д. простой поиск неисправностей и обрывов
- е. небольшой расход кабеля

9. Укажите недостатки топологии "Звезда"

- а. большой расход кабеля, высокая стоимость
- б. для подключения нового узла нужно останавливать сеть
- в. при выходе из строя коммутатора вся сеть не работает
- г. количество рабочих станций ограничено количеством портов коммутатора
- д. низкий уровень безопасности

10. Укажите достоинства топологии "Кольцо"

- а. не нужно дополнительное оборудование (коммутаторы)
- б. при выходе из строя любой рабочей станции сеть остаётся работоспособной
- в. легко подключать новые рабочие станции
- г. большой размер сети (до 20 км)
- д. надёжная работа при большом потоке данных, конфликты практически невозможны

11. Укажите особенности организации одноранговой сети

- а. каждый компьютер может выступать как в роли клиента, так и в роли сервера
- б. повышенный уровень безопасности
- в. все компьютеры в сети равноправны
- г. пользователь сам решает какие ресурсы своего компьютера сделать совместными
- д. основная обработка данных выполняется на серверах

12. Выберите верные утверждения

- а. Серверная операционная система устанавливается на каждую рабочую станцию, входящую в сеть.
  - б. Серверная операционная система устанавливается на мощный компьютер, отвечающий за работу всей сети.
  - в. Современные технологии позволяют создавать сложные сети без использования серверной операционной системы.
  - г. Терминальный доступ - важная особенность сетевой операционной системы.
13. Для объединения компьютеров в беспроводную сеть чаще всего используют специальное устройство...
- а. Адаптер
  - б. Коммутатор
  - в. Шлюз
  - г. Точка доступа
14. Восьмиконтактный разъём с защёлкой часто называют



- а. Витая пара
  - б. RJ-45
  - в. RJ
  - г. шлюз
15. Для связи локальной сети с Интернетом необходимо такое устройство как...
- а. коммутатор
  - б. концентратор
  - в. адаптер
  - г. маршрутизатор
16. Установите соответствие между устройствами и их назначением

1 Устройство для передачи пакета данных только тому узлу, которому он предназначен.	А Шлюз
2 Дублирует пакеты на все подключенные к нему рабочие станции	Б Коммутатор
3 Используется для объединения в сеть устройств, использующих разные протоколы обмена данными	В Точка доступа
4 Используется для объединения компьютеров в беспроводную сеть	Г Концентратор

17. Установите соответствие определений и понятий

1 Программа, удаляющая из текста страницы всю служебную информацию -	А Поисковая система
2 Текст, в котором есть активные ссылки на другие документы -	Б Веб-сайт
3 Группа веб-страниц, расположенных на одном сервере, связанных с помощью гиперссылок -	В Индексный робот
4 Веб-сайт, предназначенный для поиска информации в Интернете -	Г Гипертекст

18. Укажите протокол, используемый для скачивания файлов с сервера на компьютер пользователя.

- а. HTTP
- б. FTP
- в. SMTP
- г. FAIL

Ключ к тесту

№	1	2	3	4	5	6	7	8	9	10	11	12	13	14	15	16	17	18
Ответ	г	а г	1г 2д 3б 4в 5а	1в 2б 3а 4г	а	в	1б 2в 3а	а б г е	а в г д	а г д г	а в г	б г	г	б	г	1б 2г 3а 4в	1в 2г 3б 4а	б

## Тема 1.9. Информационная безопасность

1. Обеспечение какого из свойств информации не является задачей информационной безопасности?
  - а. актуальность
  - б. аутентичность
  - в. целостность
  - г. конфиденциальность
2. Воздействие на информацию, которое происходит вследствие ошибок ее пользователя, сбоя технических и программных средств информационных систем, природных явлений или иных нецеленаправленных на изменение информации событий, называется...

Ответ \_\_\_\_\_

3. Заполните пропуски в предложении:  
... информации – субъект, пользующийся информацией, полученной от ее собственника, владельца или ... в соответствии с установленными правами и правилами доступа к информации либо с их ....
  - а. пользователь, разработчика, модификациями
  - б. пользователь, посредника, нарушением
  - в. владелец, разработчика, нарушением
  - г. владелец, посредника, модификациями
4. К показателям информационной безопасности относятся:
  - а. дискретность
  - б. целостность
  - в. конфиденциальность
  - г. доступность
  - д. актуальность

5. Установите соответствие

1 право пользования	А только собственник информации имеет право определять, кому эта информация может быть предоставлена
2 право распоряжения	Б собственник информации имеет право использовать ее в своих интересах
3 право владения	В никто, кроме собственника информации, не может ее изменять

6. Лицензия на программное обеспечение – это
  - а. документ, определяющий порядок распространения программного обеспечения, защищённого авторским правом
  - б. документ, определяющий порядок использования и распространения программного обеспечения, незащищённого авторским правом
  - в. документ, определяющий порядок использования и распространения программного обеспечения, защищённого авторским правом

- г. документ, определяющий порядок использования программного обеспечения, защищённого авторским правом
7. Как называется совокупность условий и факторов, создающих потенциальную или реально существующую опасность нарушения безопасности информации?
- уязвимость
  - слабое место системы
  - угроза
  - атака
8. Пароль пользователя должен
- Содержать цифры и буквы, знаки препинания и быть сложным для угадывания
  - Содержать только буквы
  - Иметь явную привязку к владельцу (его имя, дата рождения, номер телефона и т.п.)
  - Быть простым и легко запоминаться, например «123», «111», «qwerty» и т.д.
9. Каким требованиям должен соответствовать пароль, чтобы его было трудно взломать?
- Пароль должен состоять из цифр
  - Символы в пароле не должны образовывать никаких слов, чисел, аббревиатур, связанных с пользователем
  - Пароль не должен быть слишком длинным
  - Пароль должен быть достаточно простым, чтобы вы его могли запомнить
  - Пароль не должен состоять из одного и того же символа или повторяющихся фрагментов
  - Пароль не должен совпадать с логином
  - Пароль должен состоять не менее чем из 6 символов
  - Пароль должен совпадать с логином
10. Что требуется ввести для авторизованного доступа к сервису для подтверждения, что логином хочет воспользоваться его владелец
- Ответ \_\_\_\_\_
11. Как называется программа для обнаружения компьютерных вирусов и вредоносных файлов, лечения и восстановления инфицированных файлов, а также для профилактики?
- Ответ \_\_\_\_\_
12. Установите соответствие между средством или способом защиты и проблемой, для решения которой данный способ применяется:

1 использование тонкого клиента	А передача секретной информации сотрудникам компании (человеческий фактор)
2 шифрование с открытым ключом	Б доступ посторонних к личной информации
3 Антивирусы	В несанкционированный доступ к компьютеру и части сети
4 Авторизация	Г доступ посторонних к личной информации при

пользователя	хранении и передаче по открытым каналам связи
5 Межсетевые экраны	Д вредоносные программы

13. Виды информационной безопасности:
- Персональная, корпоративная, государственная
  - Клиентская, серверная, сетевая
  - Локальная, глобальная, смешанная
14. Что называют защитой информации?
- Все ответы верны
  - Называют деятельность по предотвращению утечки защищаемой информации
  - Называют деятельность по предотвращению несанкционированных воздействий на защищаемую информацию
  - Называют деятельность по предотвращению непреднамеренных воздействий на защищаемую информацию
15. Шифрование информации это
- Процесс ее преобразования, при котором содержание информации становится непонятным для не обладающих соответствующими полномочиями субъектов
  - Процесс преобразования, при котором информация удаляется
  - Процесс ее преобразования, при котором содержание информации изменяется на ложную
  - Процесс преобразования информации в машинный код
16. Функция защиты информационной системы, гарантирующая то, что доступ к информации, хранящейся в системе, может быть осуществлен только тем лицам, которые на это имеют право
- управление доступом
  - конфиденциальность
  - аутентичность
  - целостность
  - доступность
17. Элемент аппаратной защиты, где используется резервирование особо важных компьютерных подсистем
- защита от сбоев в электропитании
  - защита от сбоев серверов, рабочих станций и локальных компьютеров
  - защита от сбоев устройств для хранения информации
  - защита от утечек информации электромагнитных излучений
18. Что можно отнести к правовым мерам ИБ?
- разработку норм, устанавливающих ответственность за компьютерные преступления, защиту авторских прав программистов, совершенствование уголовного и гражданского законодательства, а также судопроизводства
  - охрану вычислительного центра, тщательный подбор персонала, исключение случаев ведения особо важных работ только одним человеком, наличие плана восстановления работоспособности центра и т.д.



- в. защиту от несанкционированного доступа к системе, резервирование особо важных компьютерных подсистем, организацию вычислительных сетей с возможностью перераспределения ресурсов в случае нарушения работоспособности отдельных звеньев, установку оборудования обнаружения и тушения пожара, оборудования обнаружения воды, принятие конструктивных мер защиты от хищений, саботажа, диверсий, взрывов, установку резервных систем электропитания, оснащение помещений замками, установку сигнализации и многое другое
- г. охрану вычислительного центра, установку сигнализации и многое другое

#### Ключ к тесту

№	Ответ	№	Ответ
1	а	10	пароль
2	непреднамеренным	11	антивирус
3	б	12	1а 2г 3д 4б 5в
4	б в г	13	а
5	1б 2а 3в	14	а б в г
6	в	15	а
7	в	16	б
8	а	17	б
9	б г д е ж	18	а

### Тема 3.1. Модели и моделирование. Этапы моделирования

1. Отметьте те задачи, которые могут решаться с помощью моделирования:
  - а. разработка объекта с заданными свойствами
  - б. оценка влияния внешней среды на объект
  - в. разрушение объекта
  - г. перемещение объекта
  - д. выбор оптимального решения
2. Отметьте все «плохо поставленные» задачи?
  - а. задача, которую вы не умеете решать
  - б. задача, в которой не хватает исходных данных
  - в. задача, в которой может быть несколько решений
  - г. задача, для которой неизвестно решение
  - д. задача, в которой неизвестны связи между исходными данными и результатом
3. Какие из этих высказываний верны?
  - а. Для каждого объекта можно построить только одну модель.
  - б. Для каждого объекта можно построить много моделей.
  - в. Разные модели отражают разные свойства объекта.
  - г. Модель должна описывать все свойства объекта.
  - д. Модель может описывать только некоторые свойства объекта.
4. Отметьте все пары объектов, которые в каких-то задачах можно рассматривать как пару «оригинал-модель».
  - а. страна — столица
  - б. болт — чертёж болта
  - в. курица — цыпленок
  - г. самолёт — лист металла
  - д. учитель — ученик
5. Как называется модель в форме словесного описания (в ответе введите прилагательное)?  
Ответ \_\_\_\_\_
6. Как называется модель сложного объекта, предназначенная для выбора оптимального решения методом проб и ошибок (в ответе введите прилагательное)?  
Ответ \_\_\_\_\_
7. Как называется модель, в которой используются случайные события?  
Ответ \_\_\_\_\_
8. Как называется модель, которая описывает изменение состояния объекта во времени (в ответ введите прилагательное)?  
Ответ \_\_\_\_\_
9. Как называется проверка модели на простых исходных данных с известным результатом?  
Ответ \_\_\_\_\_
10. Как называется четко определенный план решения задачи?  
Ответ \_\_\_\_\_
11. Какие из перечисленных моделей относятся к информационным?
  - а. рисунок дерева

- б. модель ядра атома из металла
  - в. уменьшенная копия воздушного шара
  - г. таблица с данными о населении Земли
  - д. формула второго закона Ньютона
12. Какие из этих фраз можно считать определением модели?
- а. это уменьшенная копия оригинала
  - б. это объект, который мы исследуем для того, чтобы изучить оригинал
  - в. это копия оригинала, обладающая всеми его свойствами
  - г. это словесное описание оригинала
  - д. это формулы, описывающие изменение оригинала
13. Какими свойствами стального шарика можно пренебречь, когда мы исследуем его полет на большой скорости?
- а. массой шарика
  - б. объемом шарика
  - в. изменением формы шарика в полете
  - г. изменением ускорения свободного падения
  - д. сопротивлением воздуха
14. Какой из этапов моделирования может привести к самым трудноисправимым ошибкам?
- а. Тестирование
  - б. Эксперимент
  - в. постановка задачи
  - г. разработка модели
  - д. анализ результатов моделирования
15. Какую фразу можно считать определением игровой модели?
- а. это модель для поиска оптимального решения
  - б. это модель, учитывающая действия противника
  - в. это модель компьютерной игры
  - г. это модель объекта, с которой играет ребенок
  - д. это компьютерная игра
16. Какая фраза может служить определением формальной модели?
- а. модель в виде формулы
  - б. словесное описание явления
  - в. модель, записанная на формальном языке
  - г. математическая модель
17. Модель – это:
- а. фантастический образ реальной действительности
  - б. материальный или абстрактный заменитель объекта, отражающий его пространственно-временные характеристики
  - в. материальный или абстрактный заменитель объекта, отражающий его существенные характеристики
  - г. описание изучаемого объекта средствами изобразительного искусства
  - д. информация о несущественных свойствах объекта

18. Файловая система персонального компьютера наиболее адекватно может быть описана в виде:
- Табличной модели
  - Графической модели
  - Иерархической модели
  - Математической модели

### Ключ к тесту

№	Ответ	№	Ответ
1	а б д	10	алгоритм
2	б в д	11	а г д
3	б в д	12	б
4	а б в г д	13	в г
5	вербальная	14	в
6	имитационная	15	б
7	вероятностная	16	в
8	динамическая	17	в
9	тестирование	18	в

### Тема 3.2. Списки, графы, деревья

1. Между населёнными пунктами А, В, С, D, E, F построены дороги, протяжённость которых приведена в таблице. Определите длину кратчайшего маршрута из А в F:

	A	B	C	D	E	F
A		2	4			
B	2		1		7	
C	4	1		3	4	
D			3		3	
E		7	4	3		2
F					2	

Ответ \_\_\_\_\_

2. Между населёнными пунктами А, В, С, D, Е построены дороги, протяжённость которых приведена в таблице. Определите длину кратчайшего маршрута из А в Е:

	A	B	C	D	E
A			3	1	
B			4		2
C	3	4			2
D	1				
E		2	2		

Ответ \_\_\_\_\_

3. Между населёнными пунктами А, В, С, D, Е построены дороги, стоимость перевозки по которым приведена в таблице. Определите МАКСИМАЛЬНУЮ стоимость перевозки груза из С в В при условии, что маршрут не может проходить через какой-то пункт более одного раза:

	A	B	C	D	E
A			2	2	6
B				2	
C	2			2	
D	2	2	2		
E	6				

Ответ \_\_\_\_\_

4. Между населёнными пунктами А, В, С, D, Е построены дороги, стоимость перевозки по которым приведена в таблице. Определите МАКСИМАЛЬНУЮ стоимость перевозки груза из С в В при условии, что маршрут не может проходить через какой-то пункт более одного раза:

	A	B	C	D	E
A		4	3		7
B	4			2	
C	3			6	
D		2	6		1
E	7			1	

Ответ \_\_\_\_\_

5. На рисунке - схема дорог, связывающих города А, Б, В, Г, Д, Е, Ж, З, И, К. По каждой дороге можно двигаться только в одном направлении, указанном стрелкой. Сколько существует различных путей из города А в город К

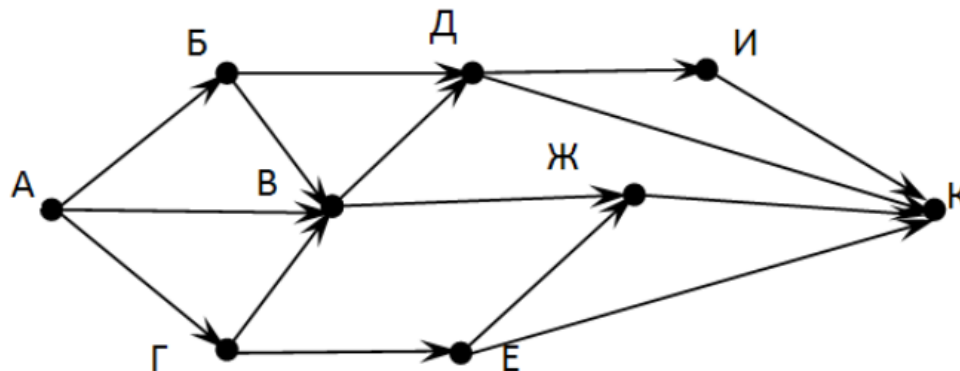

Ответ \_\_\_\_\_

6. На рисунке - схема дорог, связывающих города А, Б, В, Г, Д, Е, Ж. По каждой дороге можно двигаться только в одном направлении, указанном стрелкой. Сколько существует различных путей из города А в город Ж

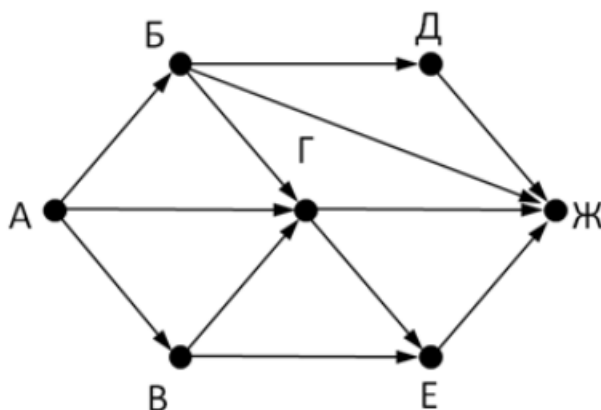

Ответ \_\_\_\_\_

7. На рисунке - схема дорог, связывающих города А, Б, В, Г, Д, Е, Ж. По каждой дороге можно двигаться только в одном направлении, указанном стрелкой. Сколько существует различных путей из города А в город Ж

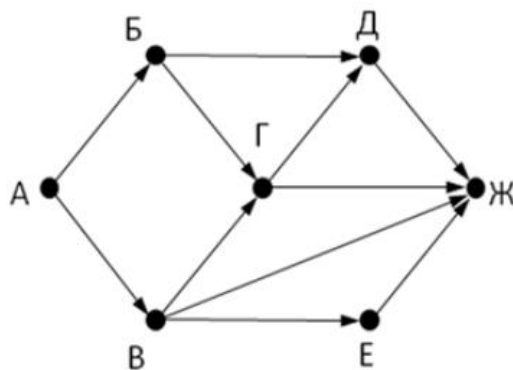

Ответ \_\_\_\_\_

8. На рисунке - схема дорог, связывающих города А, Б, В, Г, Д, Е, Ж, З, И, К. По каждой дороге можно двигаться только в одном направлении, указанном стрелкой. Сколько существует различных путей из города А в город К

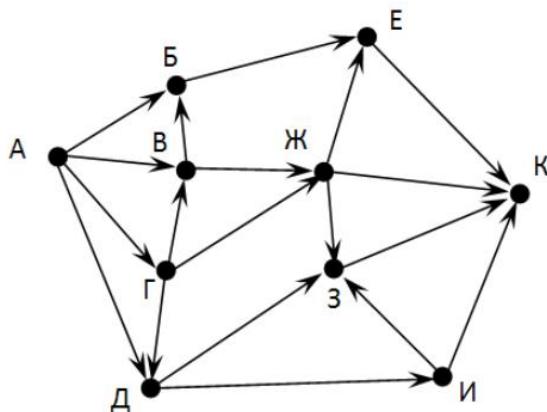

Ответ \_\_\_\_\_

9. Вычислите выражение, записанное в постфиксной форме: 5 13 7 - \*
- Ответ \_\_\_\_\_
10. Вычислите выражение, записанное в префиксной форме: \* + 5 7 - 6 3
- Ответ \_\_\_\_\_
11. Запишите выражение  $c*(a+b)$  в постфиксной форме (без пробелов!)
- Ответ \_\_\_\_\_
12. Запишите выражение  $5*(d-3)$  в префиксной форме (без пробелов!)
- Ответ \_\_\_\_\_
13. Запишите выражение  $(c-d)*(a-b)$  в постфиксной форме (без пробелов!)
- Ответ \_\_\_\_\_
14. Запишите выражение  $3*a+2*d$  в префиксной форме (без пробелов!)
- Ответ \_\_\_\_\_
15. Вычислите выражение, записанное в префиксной форме: \* - + a 3 b c при  $a = 6$ ,  $b = 4$  и  $c = 2$
- Ответ \_\_\_\_\_
16. Вычислите выражение, записанное в постфиксной форме: a b c 7 + \* - при  $a = 28$ ,  $b = 2$  и  $c = 1$
- Ответ \_\_\_\_\_
17. На рисунке схема дорог N-ского района изображена в виде графа, в таблице содержатся сведения о протяжённости каждой из этих дорог (в километрах).

		Номер пункта						
		1	2	3	4	5	6	7
Номер пункта	1		9	6	3	10		
	2	9						
	3	6			8			
	4	3		8			7	1
	5	10						
	6				7			5
	7				1		5	

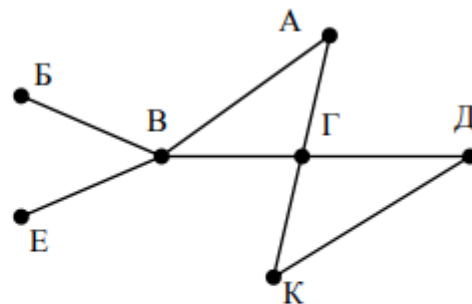

Так как таблицу и схему рисовали независимо друг от друга, то нумерация населённых пунктов в таблице никак не связана с буквенными обозначениями на графе. Определите, какова протяжённость дороги из пункта А в пункт Г. В ответе запишите целое число – так, как оно указано в таблице

Ответ \_\_\_\_\_

18. На рисунке схема дорог N-ского района изображена в виде графа, в таблице содержатся сведения о протяжённости каждой из этих дорог (в километрах).

		Номер пункта						
		1	2	3	4	5	6	7
Номер пункта	1		15	15	9	7		
	2	15						
	3	15			12			20
	4	9		12			14	10
	5	7						
	6				14			
	7			20	10			

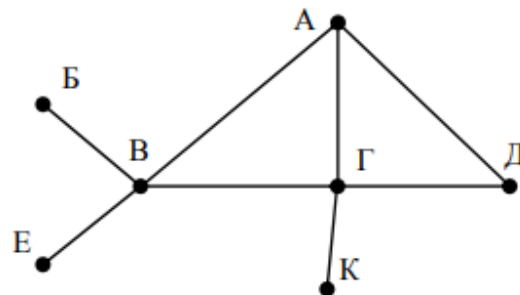

Так как таблицу и схему рисовали независимо друг от друга, то нумерация населённых пунктов в таблице никак не связана с буквенными обозначениями на графе. Определите, какова протяжённость дороги из пункта А в пункт Г. В ответе запишите целое число – так, как оно указано в таблице

Ответ \_\_\_\_\_

### Ключ к тесту

№	Ответ	№	Ответ
1	9	10	36
2	5	11	cab+*
3	18	12	*5-d3
4	6	13	cd-ab-*
5	13	14	+#3a*2d
6	9	15	10
7	7	16	12
8	18	17	8
9	30	18	12



### Тема 3.5 Анализ алгоритмов в профессиональной области

1. Предлагается некоторая операция над двумя произвольными трехзначными десятичными числами:
- 1) записывается результат сложения старших разрядов этих чисел;
  - 2) к нему дописывается результат сложения средних разрядов по такому правилу: если он меньше первой суммы, то полученное число приписывается к первому слева, иначе — справа;
  - 3) итоговое число получают приписыванием справа к числу, полученному после второго шага, суммы значений младших разрядов исходных чисел.

Какое из перечисленных чисел могло быть построено по этому правилу?

- а. 141310
  - б. 102113
  - в. 101421
  - г. 101413
2. Определите значение целочисленных переменных  $x$ ,  $y$  и  $t$  после выполнения фрагмента программы:

```
x := 5;  
y := 7;  
t := x;  
x := y mod x;  
y := t;
```

- а.  $x=2, y=5, t=5$
  - б.  $x=7, y=5, t=5$
  - в.  $x=2, y=2, t=2$
  - г.  $x=5, y=5, t=5$
3. Определите значение переменной  $c$  после выполнения следующего фрагмента программы:

```
a := 6;  
b := 15;  
a := b - a*2;  
if a > b  
then c := a + b  
else c := b - a;
```

- а. -3
  - б. 33
  - в. 18
  - г. 12
4. У исполнителя Калькулятор две команды, которым присвоены номера:
1. прибавь 2
  2. умножь на 3

Выполняя первую из них, Калькулятор прибавляет к числу на экране 2, а выполняя вторую, утраивает его. Запишите порядок команд в программе получения из 0 числа 28, содержащей не более 6 команд, указывая лишь номера команд.

Например, программа 21211 — это программа:

умножь на 3  
прибавь 2  
умножь на 3  
прибавь 2  
прибавь 2  
которая преобразует число 1 в 19.

Ответ \_\_\_\_\_

5. Определите значение переменной  $y$ , которое будет получено в результате выполнения следующей программы:

```
var i, y: integer;  
begin  
y := 0;  
for i := 1 to 4 do  
begin  
y := y * 10;  
y := y + i;  
end  
end.
```

Ответ \_\_\_\_\_

6. Определите значение переменной  $y$ , которое будет получено в результате выполнения следующей программы:

```
var y : real; i : integer;  
begin  
y := 0;  
i := 1;  
repeat  
i := 2*i;  
y := y + i  
until i > 5;  
end.
```

Ответ \_\_\_\_\_

7. Определите значение переменной  $y$ , которое будет получено в результате выполнения следующей программы:

```
var y : real; i : integer;  
begin  
y := 0;  
i := 5;  
while i > 2 do  
begin  
i := i - 1;  
y := y + i * i  
end;  
end.
```

Ответ \_\_\_\_\_

8. В программе описан одномерный целочисленный массив с индексами от 0 до 10. В приведенном ниже фрагменте программы массив сначала заполняется, а потом изменяется:

```
for i:=0 to 10 do
  A[i]:= i + 1;
for i:=0 to 10 do
  A[i]:= A[10-i];
```

Чему будут равны элементы этого массива?

- а. 10, 9, 8, 7, 6, 5, 4, 3, 2, 1, 0
  - б. 11, 10, 9, 8, 7, 6, 5, 4, 3, 2, 1
  - в. 11, 10, 9, 8, 7, 6, 7, 8, 9, 10, 11
  - г. 10, 9, 8, 7, 6, 5, 6, 7, 8, 9, 10
9. Все элементы двумерного массива А размером 5x5 равны 0. Сколько элементов массива после выполнения фрагмента программы будут равны 1?

```
for n:=1 to 5 do
  for m:=1 to 5 do
    A[n,m] := (m - n)*(m - n);
```

- а. 2
  - б. 5
  - в. 8
  - г. 14
10. В программе описан одномерный целочисленный массив А с индексами от 0 до 10. Ниже представлен фрагмент этой программы, в котором значения элементов массива сначала задаются, а затем меняются.

```
for i:=0 to 10 do
  A[i]:=i-1;
for i:=1 to 10 do
  A[i-1]:=A[i];
A[10]:=10;
```

Как изменятся элементы этого массива после выполнения фрагмента программы?

- а. все элементы, кроме последнего, окажутся равны между собой
  - б. все элементы окажутся равны своим индексам
  - в. все элементы, кроме последнего, будут сдвинуты на один элемент вправо
  - г. все элементы, кроме последнего, уменьшатся на единицу
11. Алгоритм вычисления значения функции F(n), где n – натуральное число, задан следующими соотношениями:

$$F(1) = 1$$
$$F(n) = F(n-1) * (2*n + 1), \text{ при } n > 1$$

Чему равно значение функции F(4)?

- а. 27
  - б. 9
  - в. 105
  - г. 315
12. Дан рекурсивный алгоритм:

```

procedure F(n: integer);
begin
writeln('*');
if n > 0 then begin
F(n-3);
F(n div 2);
end
end;

```

Сколько символов «звездочка» будет напечатано на экране при выполнении вызова F(7)?

- а. 7
- б. 10
- в. 13
- г. 15

13. Дан рекурсивный алгоритм:

```

procedure F(n: integer);
begin
writeln(n);
if n < 5 then begin
F(n+3);
F(n*3)
end
end;

```

Найдите сумму чисел, которые будут выведены при вызове F(1).

Ответ \_\_\_\_\_

14. Ниже записан рекурсивный алгоритм F:

```

function F(n: integer): integer;
begin
if n > 2 then
F := F(n-1)+F(n-2)+F(n-3)
else
F := n;
end;

```

Чему будет равно значение, вычисленное алгоритмом при выполнении вызова F(6)?

Ответ \_\_\_\_\_

15. Запишите число, которое будет напечатано в результате выполнения следующей программы. Для Вашего удобства программа представлена на четырех языках программирования

Алгоритмический язык	Паскаль	Python	C++
алг	var s, n: integer;	s = 0	#include <iostream>
нач	begin	n = 95	using namespace std;

цел n, s	s := 0;	while s + n < 177:	int main() {
s := 0	n := 95;	s = s + 10	int s = 0, n = 95;
n := 95	while s + n < 177 do	n = n - 5	while (s + n < 177) {
нц пока s + n < 177	begin	print(n)	s = s + 10;
s := s + 10	s := s + 10;		n = n - 5;
n := n - 5	n := n - 5		}
кц	end;		cout << n << endl;
ВЫВОД n	writeln(n)		return 0;
КОН	end.		}

Ответ \_\_\_\_\_

16. Запишите число, которое будет напечатано в результате выполнения следующей программы. Для Вашего удобства программа представлена на четырех языках программирования

Алгоритмический язык	Паскаль	Python	C++
алг	var s, n: integer;	s = 0	#include <iostream>
нач	begin	n = 90	using namespace std;
цел n, s	s := 0;	while s + n < 145:	int main() {
s := 0	n := 90;	s = s + 15	int s = 0, n = 90;
n := 90	while s + n < 145 do	n = n - 5	while (s + n < 145) {
нц пока s + n < 145	begin	print(n)	s = s + 15;
s := s + 15	s := s + 15;		n = n - 5;
n := n - 5	n := n - 5		}
кц	end;		cout << n << endl;
ВЫВОД n	writeln(n)		return 0;
КОН	end.		}

Ответ \_\_\_\_\_

17. Ниже приведена программа, записанная на пяти языках программирования

Алгоритмический язык	Паскаль	Python	C++

алг	var s, t, A: integer;	s = int(input())	#include <iostream>
нач	begin	t = int(input())	using namespace std;
цел s, t, A	readln(s);	A = int(input())	int main(){
ввод s	readln(t);	if (s > 10) or (t > A):	int s, t, A;
ввод t	readln(A);	print("YES")	cin >> s;
ввод A	if (s > 10) or (t > A)	else:	cin >> t;
если s > 10 или t > A	then writeln("YES")	print("NO")	cin >> A;
то вывод "YES"	else writeln("NO")		if (s > 10) or (t > A)
иначе вывод "NO"	end.		cout << "YES" <<
все			endl;
кон			else
			cout << "NO" <<
			endl;
			return 0;
			}

Было проведено 9 запусков программы, при которых в качестве значений переменных s и t вводились следующие пары чисел: (1, 2); (11, 2); (1, 12); (11, 12); (-11, -12); (-11, 12); (-12, 11); (10, 10); (10, 5). Укажите количество целых значений параметра A, при которых для указанных входных данных программа напечатает «YES» шесть раз.

Ответ \_\_\_\_\_

18. Ниже приведена программа, записанная на пяти языках программирования

Алгоритмический язык	Паскаль	Python	C++
алг	var s, t, A: integer;	s = int(input())	#include <iostream>
нач	begin	t = int(input())	using namespace std;
цел s, t, A	readln(s);	A = int(input())	int main(){
ввод s	readln(t);	if (s > 10) or (t > A):	int s, t, A;
ввод t	readln(A);	print("YES")	cin >> s;
ввод A	if (s > 10) or (t > A)	else:	cin >> t;
если s > 10 или t > A	then writeln("YES")	print("NO")	cin >> A;
то вывод "YES"	else writeln("NO")		if (s > 10) or (t > A)

иначе вывод "NO"	end.		cout << "YES" << endl;  else  cout << "NO" << endl;  return 0;  }
все			
кон			

Было проведено 9 запусков программы, при которых в качестве значений переменных s и t вводились следующие пары чисел: (1, 2); (11, 2); (1, 12); (11, 12); (-11, -12); (-11, 12); (-12, 11); (10, 10); (10, 5). Укажите наименьшее целое значение параметра A, при котором для указанных входных данных программа напечатает «NO» семь раз.

Ответ \_\_\_\_\_

### Ключ к тесту

№	Ответ	№	Ответ
1	г	10	б
2	а	11	г
3	г	12	г
4	121211	13	42
5	1234	14	20
6	14	15	10
7	29	16	60
8	в	17	5
9	в	18	12

### 3. Оценочные средства для проведения промежуточного и рубежного контроля по прикладному модулю 1 «Основы аналитики и визуализации данных»

#### 3.1. Промежуточный контроль

Промежуточный контроль по прикладному модулю 1 «Основы аналитики и анализа данных» проходит в форме разработки и презентации дашборда после изучения темы 1.3. «Потоки данных».

#### Создание презентации на основе данных датасета

Анализ продаж и сети магазинов из БД Clickhouse и Marketplace.

Постановка задачи:

Самостоятельно создайте дашборд с визуализацией данных по продажам в сети магазинов из БД Clickhouse и Marketplace в соответствии с рекомендациями - <https://cloud.yandex.ru/docs/dataLens/tutorials/data-from-ch-visualization>

-по дням и месяцам

-по продуктовым категориям

Требования к презентации:

Презентация должна содержать описание этапов работы над дашбордом и скриншот самого получившегося дашборда с необходимыми чартами (диаграммами).

#### Шкала оценки

Шкала	Критерии
<b>Зачтено</b>	Выполнены все этапы разработки дашборда. Все чарты отображаются корректно. Презентация включает этапы работы над проектом.  Оформление презентации соответствует общим требованиям к дизайну визуальных продуктов.
<b>Не зачтено</b>	Выполнены не все этапы разработки дашборда. Не все чарты отображаются корректно. Презентация не содержит этапы работы над проектом.  Оформление не презентации соответствует общим требованиям к дизайну визуальных продуктов.

#### Рубежный контроль

Рубежный контроль проходит в форме выполнения и защиты проектной работы **Анализ открытых данных ДТП на дорогах России.**

**Выполнение проекта по теме Анализ открытых данных ДТП на дорогах России.**

Постановка задачи: провести анализ набора данных (датасета) о дорожно-транспортных происшествиях на дорогах в регионах РФ. Необходимо проанализировать данные, построить дашборд по ключевым диаграммам, сделать выводы о том, в каких



регионах и в какое время суток ДТП происходят чаще. Сформулировать свои предложения по улучшению ситуации на дорогах. Предложить свои параметры и метрики, по которым будет проверяться эффективность сделанных предложений.

**Содержание самостоятельной деятельности обучающегося:**

- Авторизоваться на сервисе Yandex DataLens
- Создать подключение к датасету Анализ открытых данных ДТП на дорогах России в соответствии с рекомендациями - (см. <https://cloud.yandex.ru/docs/datalens/tutorials/data-from-csv-geo-visualization>)
- Создать чарты геоданных и зависимости ДТП от времени суток
- Создать дашборд из полученных чартов
- Проанализировать полученные данные
- Создать презентацию, включив в нее построенные чарты и зафиксировав выводы о выявленных зависимостях
- Включить в презентацию свои предложения для снижения количества ДТП
- Включить в презентацию описание параметров и метрик для оценки эффективности сделанных предложений

**Требования к результату проектной деятельности**

**Разработка дашборда**

Выполнены все этапы разработки дашборда.

Все чарты отображаются корректно

Все переключатели и фильтры переключаются корректно

**Презентация и выступление**

Презентация включает:

Этапы работы над проектом:

анализ данных и принцип их отбора и обработки;

аргументацию выбора типа диаграммы и процесс ее создания;

визуализацию итогового дашборда

Формулировку предложений и метрик по оценке их эффективности.

Рефлексия: с какими проблемами столкнулись участники команды во время разработки проекта, как они их преодолели.

Оформление презентации соответствует общим требованиям к дизайну визуальных продуктов.

Выступление содержательно, при этом выдержан регламент выступления (5-7 минут).

**Шкала итоговой оценки**

Шкала	Критерии
<b>Зачтено</b>	<p>Выполнены все этапы разработки дашборда. Все чарты отображаются корректно. Все переключатели и фильтры переключаются корректно. Презентация включает этапы работы над проектом:</p> <p>анализ данных и принцип их отбора и обработки;</p>

	<p>аргументацию выбора типа диаграммы и процесс ее создания;</p> <p>визуализацию итогового дашборда</p> <p>формулировку предложений и метрик по оценке их эффективности.</p> <p>рефлексию работы над проектом.</p> <p>Оформление презентации соответствует общим требованиям к дизайну визуальных продуктов.</p> <p>Выступление содержательно, при этом выдержан регламент выступления (5-7 минут).</p>
<b>Не зачтено</b>	<p>Выполнены не все этапы разработки дашборда. Не все чарты отображаются корректно. Не все переключатели и фильтры переключаются корректно. Презентация включает не все этапы работы над проектом.</p> <p>Оформление презентации не соответствует общим требованиям к дизайну визуальных продуктов.</p> <p>Выступление недостаточно содержательно, регламент выступления (5-7 минут) не соблюден.</p>

#### 4. Оценочные средства для проведения промежуточного и рубежного контроля по прикладному модулю 2 «Аналитика и визуализация данных на Python»

Выполнение контрольной работы предусмотрено после изучения темы 2.3. Работа со списками и словарями

1. Определите, что будет напечатано в результате выполнения программы:

```
z = 30
for n in range(10):
    if n < 0:
        z = z - 2 * n
    else:
        z = n - z
print(z)
```

Ответ: -35

2. Определите, что будет напечатано в результате выполнения программы:

```
a = 23
b = 4
while a > b:
    if a % 2 == 0:
        b = b + a
    else:
        a = a - 2 * b + 1
print(b)
```

Ответ: 20

3. Определите, что будет напечатано в результате выполнения программы:

```
s = 0
m = 123
while m > 0:
    d = m % 10
    s = s + d
    m = m // 10
print(s)
```

Ответ: 6

4. Дан список из чисел и индекс элемента в списке k. Удалите из списка элемент с индексом k, сдвинув влево все элементы, стоящие правее элемента с индексом k. Программа получает на вход список, затем число k. Программа сдвигает все элементы, а после этого удаляет последний элемент списка при помощи метода pop() без параметров.

Программа должна осуществлять сдвиг непосредственно в списке, а не делать это при выводе элементов. Также нельзя использовать дополнительный список. Также не следует использовать метод pop(k) с параметром.

Решение:

```

a = [int(s) for s in input().split()]
k = int(input())
for i in range(k, len(a) - 1):
    a[i] = a[i + 1]
a.pop()
print(' '.join([str(i) for i in a]))

```

5. Предприятие производит оптовую закупку некоторых изделий А и В, на которую выделена определённая сумма денег. У поставщика есть в наличии партии этих изделий различных модификаций по различной цене. На выделенные деньги необходимо приобрести как можно больше изделий А независимо от модификации. Если у поставщика закончатся изделия А, то на оставшиеся деньги необходимо приобрести как можно больше изделий В. Известны выделенная для закупки сумма, а также количество и цена различных модификаций данных изделий у поставщика. Необходимо определить, сколько будет закуплено изделий В и какая сумма останется неиспользованной.

Входные данные.

Первая строка входного файла содержит два целых числа: N — общее количество партий изделий у поставщика и M — сумма выделенных на закупку денег (в рублях). Каждая из следующих N строк описывает одну партию и содержит два целых числа (цена одного изделия в рублях и количество изделий в партии) и один символ (латинская буква А или В), определяющий тип изделия. Все данные в строках входного файла отделены одним пробелом.

В ответе запишите два целых числа: сначала количество закупленных изделий типа В, затем оставшуюся неиспользованной сумму денег.

Пример входного файла:

```

4 1000
30 8 A
50 12 B
40 14 A
30 60 B

```

В данном случае сначала нужно купить изделия А: 8 изделий по 30 рублей и 14 изделий по 40 рублей. На это будет потрачено 800 рублей. На оставшиеся 200 рублей можно купить 6 изделий В по 30 рублей. Таким образом, всего будет куплено 6 изделий В и останется 20 рублей. В ответе надо записать числа 6 и 20.

Решение

```

f = open('26.txt')
x, y = f.readline().split()
y = int(y)
for_B_price = []
for_B_kol = []
for i in f:
    if 'A' in i:
        a, b, c = i.split()
        y -= int(a) * int(b)
    else:

```

```

a2, b2, c2 = i.split()
for_B_price.append(int(a2))
for_B_kol.append(int(b2))
mini = min(for_B_price)
index_mini = 0
for i in range(len(for_B_price)):
    if mini == for_B_price[i]:
        index_mini = i
kol_B = 0
while y > for_B_price[index_mini]:
    y -= for_B_price[index_mini]
    for_B_kol[index_mini] -= 1
    kol_B += 1
if for_B_kol[index_mini] == 0:
    for_B_price[index_mini] = 1000000000
    mini = min(for_B_price)
    for i in range(len(for_B_price)):
        if mini == for_B_price[i]:
            index_mini = i
print(kol_B, y)

```

<b>Отметка</b>	<b>Число баллов, необходимое для получения отметки</b>
«3» (удов.)	Выполнены три задания (№ 1, 2, 3)
«4» (хорошо)	Выполнены четыре задания (№ 1, 2, 3, 4) Выполнены два задания (№ 4, 5)
«5» (отлично)	Выполнены все пять заданий

### **Рубежный контроль**

Рубежный контроль проходит в форме выполнения и защиты проектной работы  
Проектная работа «Анализ больших данных в профессиональной сфере»

Основные этапам работы над проектом: определение проблемы в предметной области; извлечение данных; подготовка данных — очистка данных и преобразование данных; исследование и визуализация данных; построение предсказательной модели; интерпретация результатов.

Проект выполняется на примере открытых данных, например, Сбербанка <https://www.kaggle.com/code/umkkka/eda-sberbank-open-data-russian-version/data>.

Обучающиеся самостоятельно подбирают набор данных на <https://www.kaggle.com/> в профессиональной сфере и выполняют исследование и визуализацию данных.

Пример выполнение проекта «Прогнозирование инсульта»

Определение проблемы в предметной области. По данным Всемирной организации здравоохранения (ВОЗ) инсульт является 2-й ведущей причиной смерти в мире, ответственной примерно за 11% всех смертей. Определим вероятность развития инсульта

среди пациентов. Узнаем, что является фактором возникновения инсульта в большей степени.

Каждая строка данных содержит соответствующую информацию о пациенте.

id: уникальный идентификатор

gender: «Male», «Female» or «Other» - пол: «Мужской», «Женский» или «Другой»

age: age of the patient - возраст пациента

hypertension: 0, если у пациента нет гипертонии, 1, если у пациента гипертония

heart disease: 0, если у пациента нет сердечных заболеваний, 1, если у пациента сердечное заболевание

ever married: «No» or «Yes» – состоят ли в браке: «нет», «да»

work type: «children», «Govt job», «Never\_worked», «Private» or «Self-employed» – тип работы: «с детьми», «работа в правительстве», «никогда не работал», «частное предпринимательство», «самозанятый».

Residence type: «Rural» or «Urban» – тип местности: сельский, городской.

Avg glucose level: average glucose level in blood - средний уровень глюкозы в крови.

bmi: body mass index – индекс массы тела

smoking status: «formerly smoked», «never smoked», «smokes» or «Unknown»\* - «ранее курил», «никогда не курил», «курит» или «Неизвестно»\*

stroke: 1, если у пациента был инсульт, или 0, если нет.

Note: «Unknown» (неизвестный) в состоянии курения означает, что информация недоступна для данного пациента.

С использованием набора данных проанализирована вероятность появления инсульта у пациента на основе входных параметров, таких как пол (gender), возраст (age), различные заболевания: гипертония (hypertension), сердечные заболевания (heart disease), а также статус курения (smoking status).

Извлечение данных.

В качестве основной библиотеки графики используется Plotly. Так как этот пакет с открытым исходным кодом, который предлагает сложные графики, которые могут удовлетворить требования любого проекта. Ведь одно из достоинств Plotly - это интерактивность исследования данных с помощью графиков и диаграмм.

Seaborn (sns) - библиотека визуализации данных Python, основанная на matplotlib. Она предоставляет высокоуровневый интерфейс для рисования привлекательной и информативной статистической графики. (Рис. 1)

```
In [2]: import numpy as np
import matplotlib.pyplot as plt
import pandas as pd
import seaborn as sns
plt.style.use('seaborn-whitegrid')

import plotly.express as px
import plotly.graph_objects as go
```

Рис. 1

После того, как скачаны и загружены данные из kaggle.com, следующим шагом стало создание DataFrame для панд на основе данных CSV. (Рис. 2)

```
In [3]: dataset = df=pd.read_csv(r'C:\Users\Светлана\Desktop\healthcare-dataset-stroke-data.csv')
```

Рис. 2

Необходимо, чтобы все столбцы (и числовые, и строковые) входных данных были включены в выходные данные. А выход будет варьироваться в зависимости от того, что предусмотрено. (Рис. 3)

In [4]: `dataset.describe(include = 'all')`

	я бы	Пол	возраст	гипертония	болезнь сердца	когда-либо женат	work_type	Residence_type	avg_glucose_level	bmi	Курение_статус
считать	5110.000000	5110	5110.000000	5110.000000	5110.000000	5110	5110	5110	5110.000000	4909.000000	5110
никальный	NaN	3	NaN	NaN	NaN	2	5	2	NaN	NaN	4
вершина	NaN	женской	NaN	NaN	NaN	да	Частный	Городской	NaN	NaN	никогда не курит
частота	NaN	2994	NaN	NaN	NaN	3353	2925	2596	NaN	NaN	189
иметь в виду	36517.829354	NaN	43.226614	0.097456	0.054012	NaN	NaN	NaN	106.147677	28.893237	NaN
часы	21161.721625	NaN	22.612647	0.296607	0.226063	NaN	NaN	NaN	45.283560	7.854067	NaN
мин	67.000000	NaN	0.080000	0.000000	0.000000	NaN	NaN	NaN	55.120000	10.300000	NaN
25%	17741.250000	NaN	25.000000	0.000000	0.000000	NaN	NaN	NaN	77.245000	23.500000	NaN
50%	36932.000000	NaN	45.000000	0.000000	0.000000	NaN	NaN	NaN	91.885000	28.100000	NaN
75%	54682.000000	NaN	61.000000	0.000000	0.000000	NaN	NaN	NaN	114.090000	33.100000	NaN
Максимум	72940.000000	NaN	82.000000	1.000000	1.000000	NaN	NaN	NaN	271.740000	97.600000	NaN

Рис. 3

Подготовка данных.

Проверим качество данных и типы каждого столбца. В данном коде содержится информация о фрейме данных, а также количество памяти, используемой данным кадром. (Рис. 4)

```
In [5]: dataset.info()

<class 'pandas.core.frame.DataFrame'>
RangeIndex: 5110 entries, 0 to 5109
Data columns (total 12 columns):
 #   Column                Non-Null Count  Dtype
---  -
 0   id                    5110 non-null   int64
 1   gender                5110 non-null   object
 2   age                   5110 non-null   float64
 3   hypertension          5110 non-null   int64
 4   heart_disease        5110 non-null   int64
 5   ever_married         5110 non-null   object
 6   work_type             5110 non-null   object
 7   Residence_type       5110 non-null   object
 8   avg_glucose_level    5110 non-null   float64
 9   bmi                   4909 non-null   float64
10  smoking_status       5110 non-null   object
11  stroke                5110 non-null   int64
dtypes: float64(3), int64(4), object(5)
memory usage: 479.2+ KB
```

Рис. 4

С помощью метода `head()` можно запросить отображения первых пяти строк кадра данных. (Рис. 5)

```
В [7]: dataset.head()
```

	я бы	Пол	возраст	гипертония	болезнь сердца	когда-либо женат	work_type	Residence_type	avg_glucois_level	bmi	Курение_статус	stroke
0	9046	Мужчина	67.0	0	1	да	Частный	Городской	228.69	36.6	ранее курил	1
1	51676	женский	61.0	0	0	да	Частный предприниматель	Деревенской	202.21	NaN	никогда не курил	1
2	31112	Мужчина	80.0	0	1	да	Частный	Деревенской	105.92	32.5	никогда не курил	1
3	60182	женский	49.0	0	0	да	Частный	Городской	171.23	34.4	курит	1
4	1665	женский	79.0	1	0	да	Частный предприниматель	Деревенской	174.12	24.0	никогда не курил	1

Рис. 5

В проекте нужно узнать общее количество людей и их особенностей. (Рис. 6)

```
В [12]: print("Number of records (patients): ", df.shape[0])
        print("Number of columns (patients): ", df.shape[1])

        Number of records (patients): 5110
        Number of columns (patients): 12
```

Рис. 6

Исследование и визуализация данных.

Рассмотрим распределение пациентов по полу.

Основным элементом изображения, которое строит pyplot является фигура (Figure), на нее накладывается график, оси, надписи и т.д.

Для построения графика используется команда countplot() библиотеки Seaborn. В коде использовался размер графического элемента, был выбран столбец "Пол" в dataset, подписан заголовок и обозначен размер текста, введено название для x и y, и выведено на экран. (Рис. 7)

```
В [13]: plt.figure(figsize = (10, 6))
        sns.countplot(x = dataset['gender'])
        plt.title('Распределение пациентов по полу', fontsize = 30)
        plt.xlabel('Пол пациента')
        plt.ylabel('Количество пациентов')
        plt.show()
```



Рис. 7



По диаграмме можно увидеть, что женский пол преобладает, но в соотношении 100% не совсем понятно. Поэтому воспользуемся библиотекой `plotly.graph_objects` для создания круговой диаграммы. Для того, чтобы ее сделать необходимо использовать функцию `go.Pie`.

Для создания кода применяем атрибут `labels` значений "Пола пациента" из `dataset`. Задано наглядное поведение графика с помощью `update_traces`: а именно размер текста значений, цвет и жирность границ. А с помощью `update_layout` выведен текст заголовка. (Рис. 8)

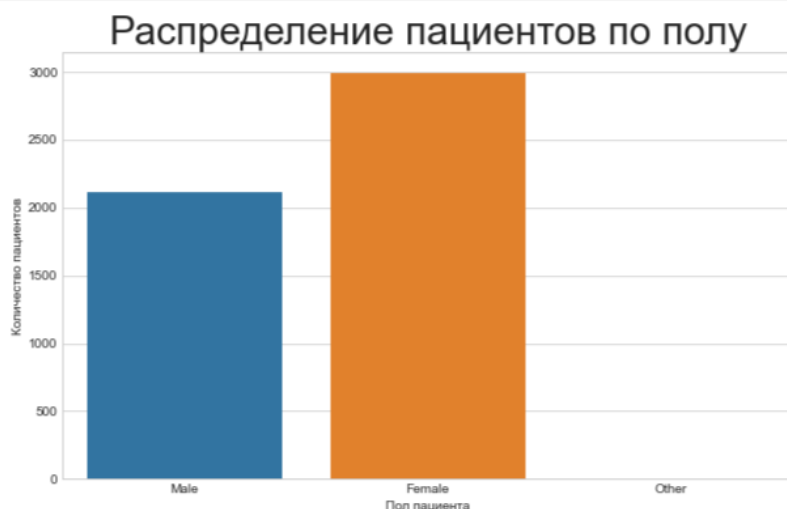
```
In [14]: colors = ['RoyalBlue', 'crimson', 'green']
fig = go.Figure(data = [go.Pie(labels = dataset['gender'])])
fig.update_traces(textfont_size = 25, marker = dict(colors = colors, line = dict(color = '#000000', width = 3)))
fig.update_layout(title_text = 'Соотношение пациентов по полу')
fig.show()
```

Соотношение пациентов по полу



Рис. 8

Рассмотрим пациентов, у которых был и не был инсульт, с помощью графика. Вероятность появления второго инсульта очень велика, и он намного опаснее. (Рис. 9)

```
In [15]: plt.figure(figsize = (10, 6))
sns.countplot(x = dataset['stroke'])
plt.title('Были ли инсульт у пациентов?', fontsize = 30)
plt.xlabel('Инсульт')
plt.ylabel('Количество')
plt.show()
```

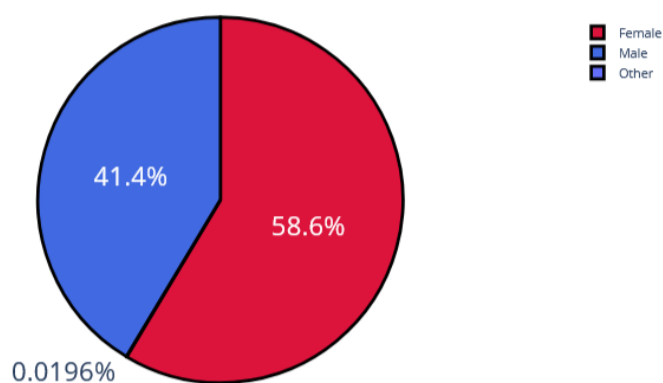

Рис. 9

Изучив столбчатую диаграмму, можно сделать вывод, что у большего количества пациентов не было инсульта. В группу риска опасного инсульта могут попасть пациенты, у которых инсульт уже был. Рассмотрим этот же вопрос с помощью круговой диаграммы. (Рис. 10)

```
In [16]: colors = ['crimson', 'green']
fig = go.Figure(data = [go.Pie(labels = dataset['stroke'])])
fig.update_traces(textfont_size = 25, marker = dict(colors = colors, line = dict(color = '#000000', width = 3)))
fig.update_layout(title_text = 'Был ли инсульт у пациентов?')
fig.show()
```

Был ли инсульт у пациентов?

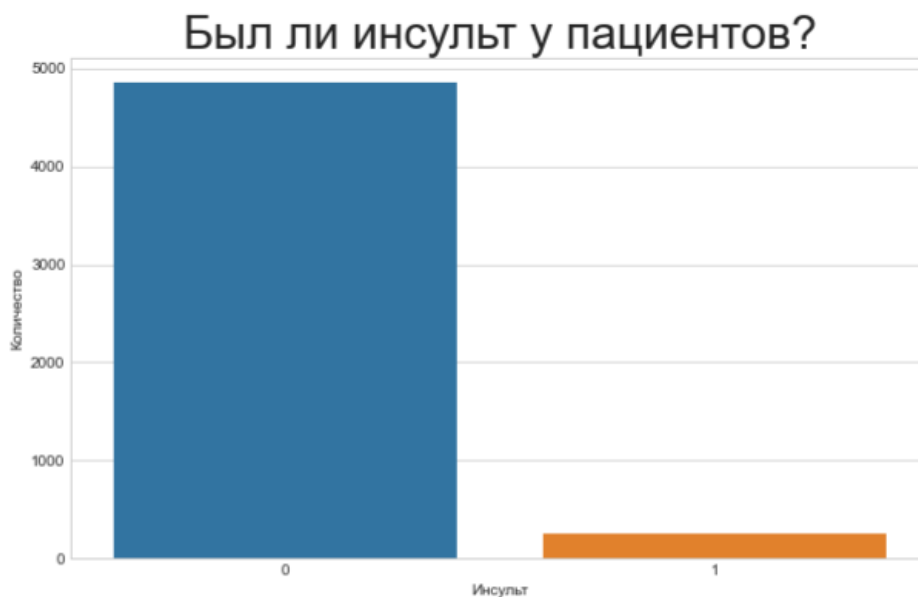

Рис. 10

Проанализируем данные о сердечных заболеваниях сразу с помощью диаграмм, так как они более лучше помогают визуализировать примеры таких задач. (Рис. 11)

```
fig = go.Figure(data = [go.Pie(labels = dataset['heart_disease'])])
fig.update_traces(textfont_size = 25, marker = dict(colors = colors, line = dict(color = '#000000', width = 3)))
fig.update_layout(title_text = 'Было ли сердечное заболевание?')
fig.show()
```

Было ли сердечное заболевание?

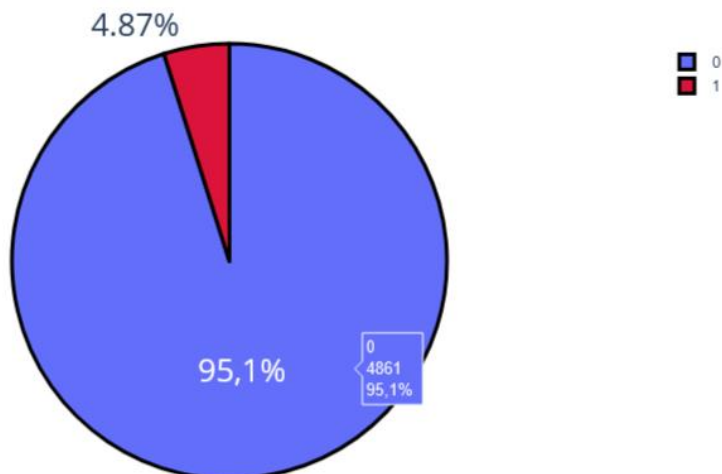

Рис. 11

Одна из форм инсульта может быть вызвана гипертонией, проверим с помощью диаграммы количество людей с наличием гипертонии. (Рис. 12)

```
fig = go.Figure(data = [go.Pie(labels = dataset['hypertension'])])
fig.update_traces(textfont_size = 25, marker = dict(colors = colors, line = dict(color = '#000000', width = 3)))
fig.update_layout(title_text = 'Была ли гипертония?')
fig.show()
```

Была ли гипертония?

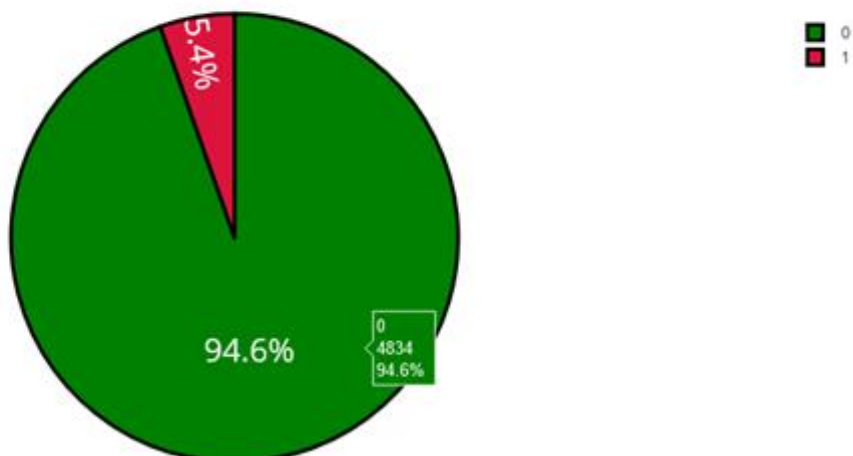

Рис. 12

Ученые из Хельсинкского университета выяснили, что одинокие люди страдают от инсультов на 39% чаще, а люди в браке, у которых даже был инсульт, восстанавливаются после инсульта стабильно хорошо и быстрее, в отличие, от одиноких людей. Можно проверить: может ли брак повлиять на появление инсульта.

Рассмотрим, количество людей женаты/замужем. (Рис. 13)

```
In [20]: fig = go.Figure(data = [go.Pie(labels = dataset['ever_married'])])
fig.update_traces(textfont_size = 25, marker = dict(colors = colors, line = dict(color = '#000000', width = 3)))
fig.update_layout(title_text = 'Состоят ли пациенты в браке?')
fig.show()
```

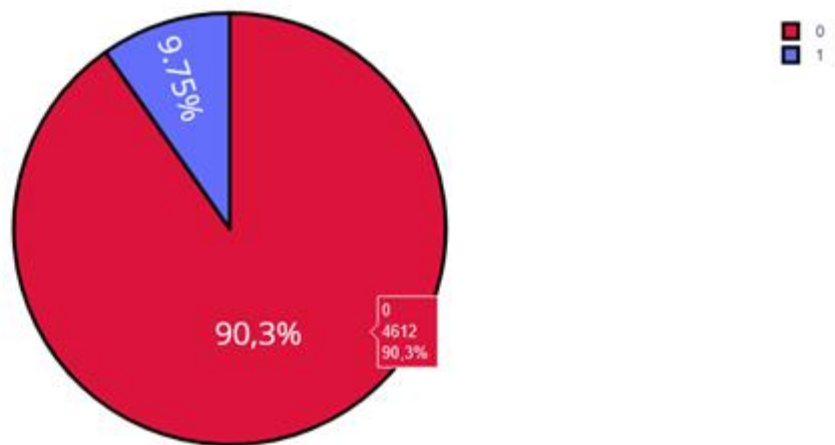
Состоят ли пациенты в браке?



Рис. 13

Проверим тип работы у пациентов. (Рис. 14)

```
fig = go.Figure(data = [go.Pie(labels = dataset['work_type'])])
fig.update_traces(textfont_size = 25, marker = dict(colors = colors, line = dict(color = '#000000', width = 3)))
fig.update_layout(title_text = 'Тип работы у пациентов')
fig.show()
```

Тип работы у пациентов

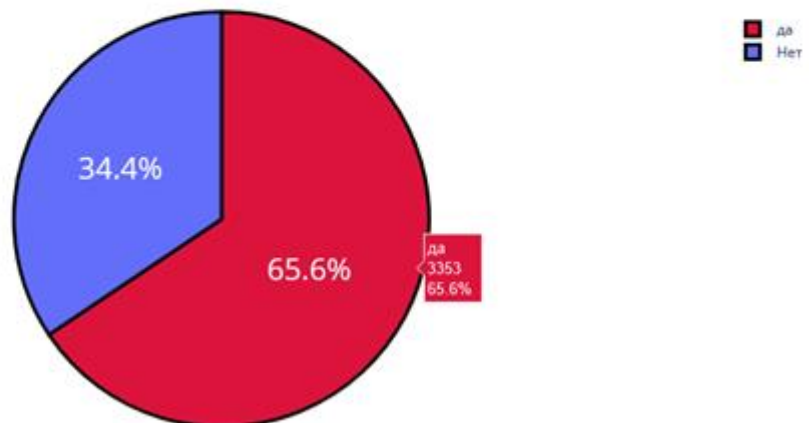

Рис. 14

Проверим: влияет ли тип местности на возникновение инсульта.

Ведь с началом летнего периода многие люди, живущие в квартирах, перебираются на дачные участки, в том числе люди старшего поколения. Большинство не только отдыхают на природе, но и поддерживают порядок, ухаживают за растениями. И в результате, особенно для пожилых, с не привыкшим к таким усилиям после зимнего периода, существенно возрастает опасность внезапных инсультов. (Рис. 15)

```
fig = go.Figure(data = [go.Pie(labels = dataset['Residence_type'])])
fig.update_traces(textfont_size = 25, marker = dict(colors = colors, line = dict(color = '#000000', width = 3)))
fig.update_layout(title_text = 'Тип местности у пациентов')
fig.show()
```

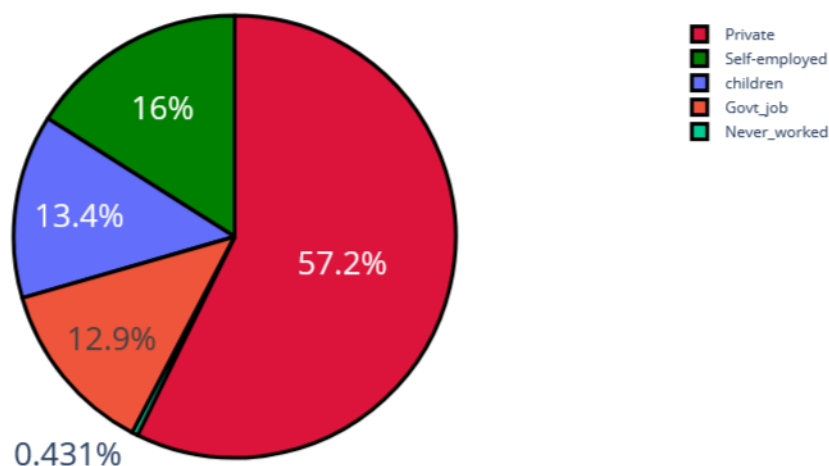
Тип местности у пациентов



Рис. 15

Согласно результатам последних научных исследований, отказ от сигарет помогает снизить риск инсульта на 12,4%. Пассивное курение повышает риск инсульта на 20–30%.

Ежегодно от инсульта погибают 8 000 пассивных курильщиков. Проверим отношение людей к курению. (Рис. 16)

```
In [23]: plt.figure(figsize = (10, 4))
sns.countplot(x = dataset['smoking_status'])
plt.title('Отношение пациентов к курению', fontsize = 30)
plt.xlabel('Курение')
plt.ylabel('Количество')
plt.show()
```

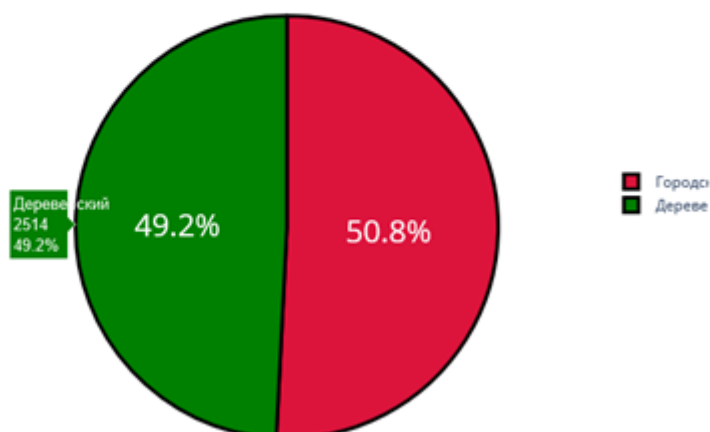

Рис. 16

В графике "Отношение пациентов к курению" наглядно было видно кого больше, кого меньше. Но необходимо узнать, сколько людей "никогда не курил", "неизвестная информация", "курил ранее/бросил", "курит".

Добавочный код `.value_counts` позволяет выполнить подсчет количества элементов в столбце. А при написании кода `px.bar`: каждая строка фрейма данных будет представлена в виде прямоугольной метки. (Рис. 17)

```
In [24]: df = pd.DataFrame(dataset['smoking_status'].value_counts())
px.bar(x = df.index, y = df.smoking_status, height = 400, text = df.smoking_status, labels = {'x': 'Статус курения', 'y': 'Количество'}, title = 'Распределение пациентов по отношению к курению')
```

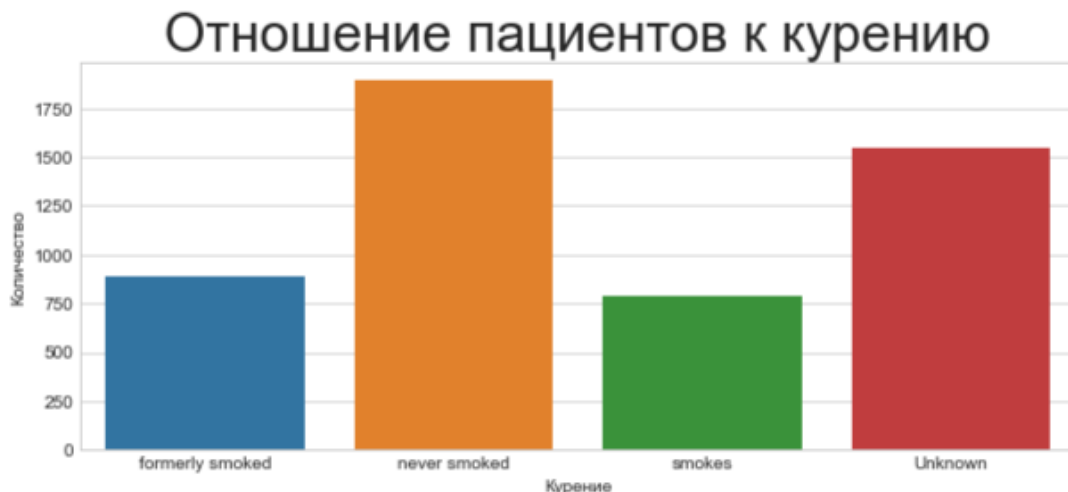

Рис. 17

Определим по половому признаку и наличию сердечного заболевания, зависимость от типа работы пациента. Для этого добавим в обычный код для построения гистограммы функцию `seaborn sns.barplot()`, который очень удобно рисует барплот с разными по размеру линиями погрешностями. (Рис. 18)

```

In [25]: plt.figure(figsize = (10, 8))
sns.barplot(x = dataset['gender'], y = dataset['heart_disease'], hue = dataset['work_type'])
plt.legend(loc = 'upper right')
plt.title('Зависимость типа работы от пола пациента и наличия у него сердечного заболевания', fontsize = 20)
plt.xlabel('Пол человека')
plt.ylabel('Наличие сердечного заболевания')
plt.show()

```

Зависимость типа работы от пола пациента и наличия у него сердечного заболевания



Рис. 18

Определим по половому признаку и наличие сердечного заболевания, зависимость от отношения к курению пациента. (Рис. 19)

```

[26]: plt.figure(figsize = (10, 7))
sns.barplot(x = dataset['gender'], y = dataset['heart_disease'], hue = dataset['smoking_status'])
plt.legend(loc = 'upper right')
plt.title('Зависимость отношения к курению от пола пациента и наличия сердечного заболевания', fontsize = 20)
plt.xlabel('Пол человека')
plt.ylabel('Наличие сердечного заболевания')
plt.show()

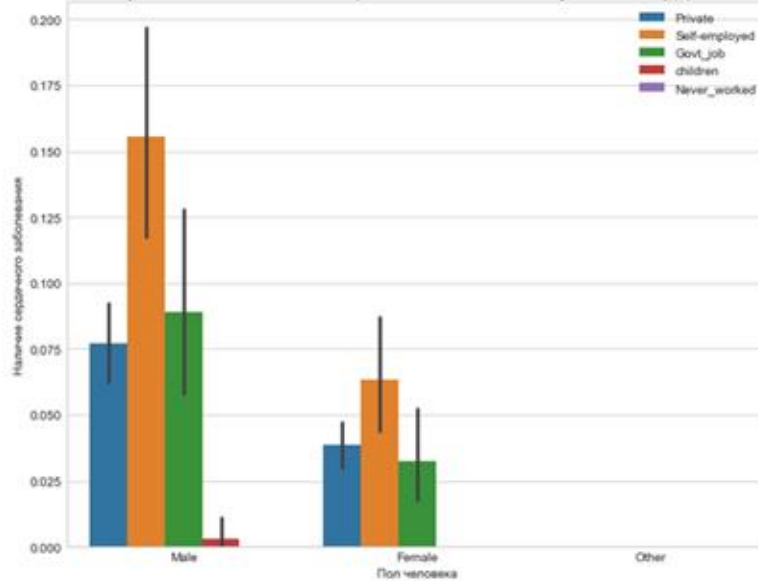
```

Зависимость отношения к курению от пола пациента и наличия сердечного заболевания



Рис. 19

Представим визуализацию парных отношений, которая является самой наглядной. Для того, чтобы нарисовать совместное распределение всех переменных в наборе данных воспользуемся функцией pairplot().

По умолчанию, парные распределения (те что под и над главной диагональю сетки) изображаются графиками разброса, а одномерные распределения (те что на главной диагонали) изображаются гистограммами.

Функция `pairplot()` содержит класс `PairGrid`, который строит сетку для решетчатого графика (Рис. 20)

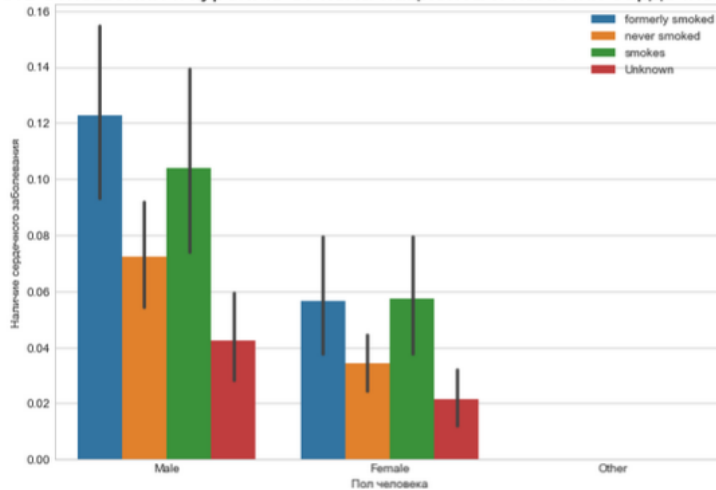

Рис. 20

Индекс массы тела влияет на состояние здоровья, а также может влиять на развитие появления инсульта.

Классификация массы тела, ИМТ и риск развития инсульта:

1. Дефицит массы тела с ИМТ  $<18,5$  имеет низкий риск.
2. Нормальная масса тела с ИМТ  $18,5-24,9$  имеет обычный риск.
3. Избыточная масса тела с ИМТ  $25,0-29,9$  имеет повышенный риск.
4. Ожирение I степени с ИМТ  $30,0-34,9$  имеет высокий риск.
5. Ожирение II степени с ИМТ  $35,0-39,9$  имеет очень высокий риск.
6. Ожирение III степени с ИМТ  $>40$  имеет чрезвычайно высокий риск.

С помощью функции `histogram()` можно вычислить гистограмму набора данных. Воспользуемся последовательностью целых чисел, для этого выберем параметр `bins`, который используем вместе с методом расчета ширины `range`.

Для наглядности сформируем формулу для среднего значения ИМТ. А при написании кода `px.bar`: каждая строка фрейма данных будет представлена в виде прямоугольной метки. (Рис. 21)

```
counts, bins = np.histogram(dataset.bmi, bins=range(0, 100, 5))
bins = 0.5 * (bins[:-1] + bins[1:])

fig = px.bar(x = bins, y = counts, labels = {'x': 'Индекс массы тела', 'y': 'Количество'}, title = 'Индекс массы т')
fig.show()
```



Рис. 21

Определим возрастную категорию людей, которые являются пациентами. (Рис. 22)

```
counts, bins = np.histogram(dataset.age, bins=range(0, 90, 5))
bins = 0.5 * (bins[:-1] + bins[1:])

fig = px.bar(x = bins, y = counts, labels = {'x': 'Возраст', 'y': 'Количество'}, title = 'Возраст пациентов')
fig.show()
```

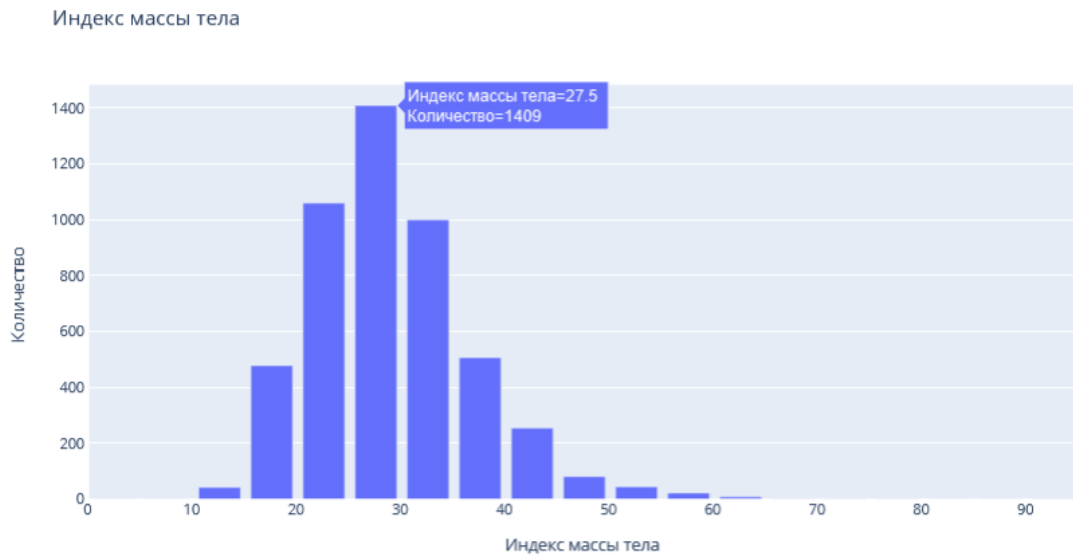

Рис. 22



Чаще всего пациентами становятся люди от 50 до 55 лет.

Определим, зависит тип проживания от ИМТ и типа работы. (Рис. 23)

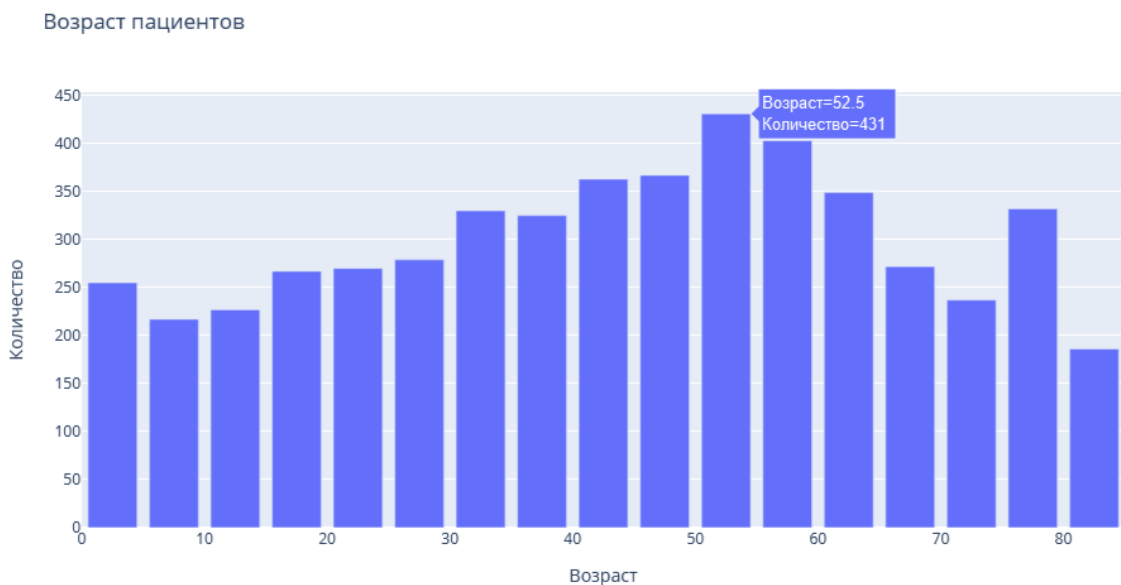
```
px.box(x = dataset['bmi'], y = dataset['work_type'], color = dataset['Residence_type'], labels = {'x': 'Индекс м  
title = 'Зависимость типа проживания от индекса массы тела и типа работы')
```



Рис. 23

Определим, зависит пол пациента от ИМТ и типа работы. (Рис. 24)

```
px.box(x = dataset['bmi'], y = dataset['work_type'], color = dataset['gender'], labels = {'x': 'Индекс массы тел  
title = 'Зависимость пола пациента от индекса массы тела и типа работы')
```

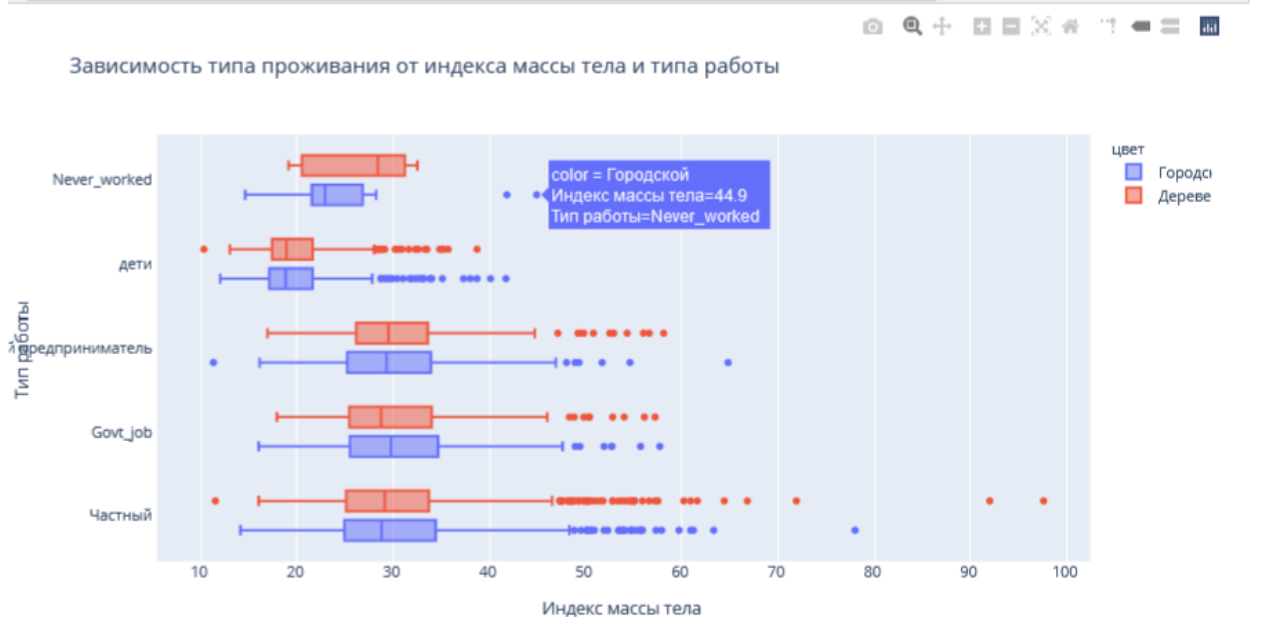

Рис. 24

Функцию Plotly Express `density_contour()` можно использовать для создания контуров плотности (2д контурная гистограмма).

Она напоминает контур участка, вычисляется путем группирования множества точек и применения статистической функции.

Этот вид визуализации часто используется для управления чрезмерным построением графика или ситуациями, когда большие наборы данных отображаются в

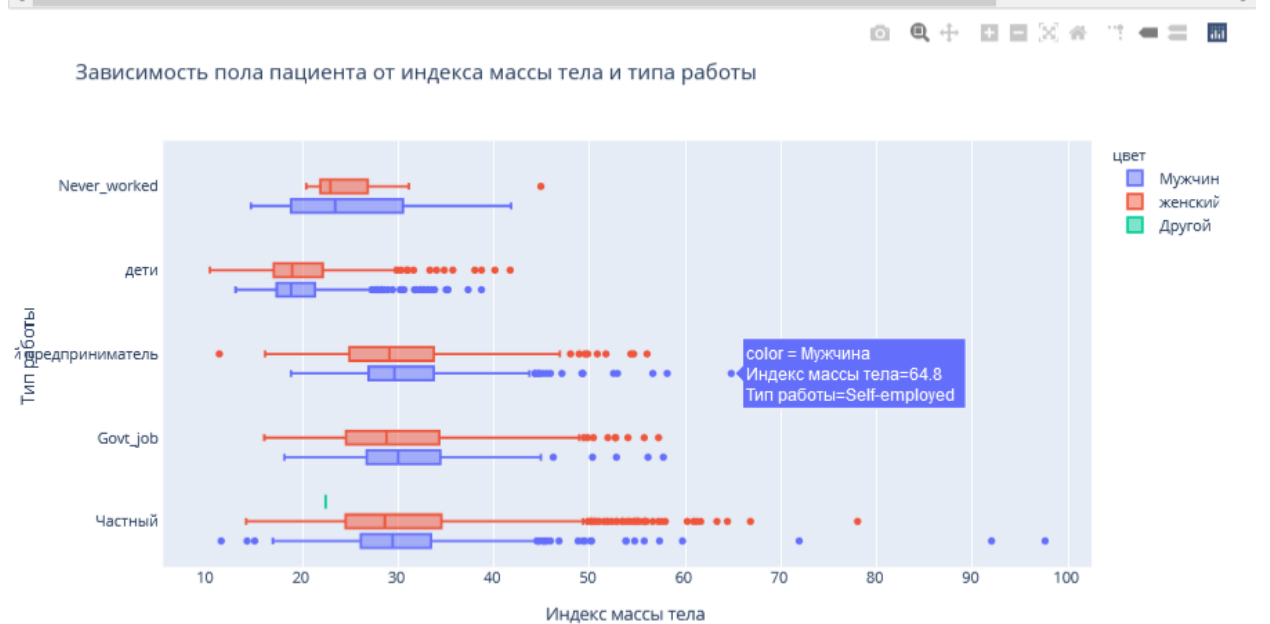
виде точечных диаграмм, которые приводят к тому, что точки будут перекрывать друг друга и скрывать узоры.

Построим график индекса массы тела на основе сердечных заболеваний. (Рис. 25)



Рис. 25

Построим график индекса массы тела на основе сердечных заболеваний. (Рис. 26)

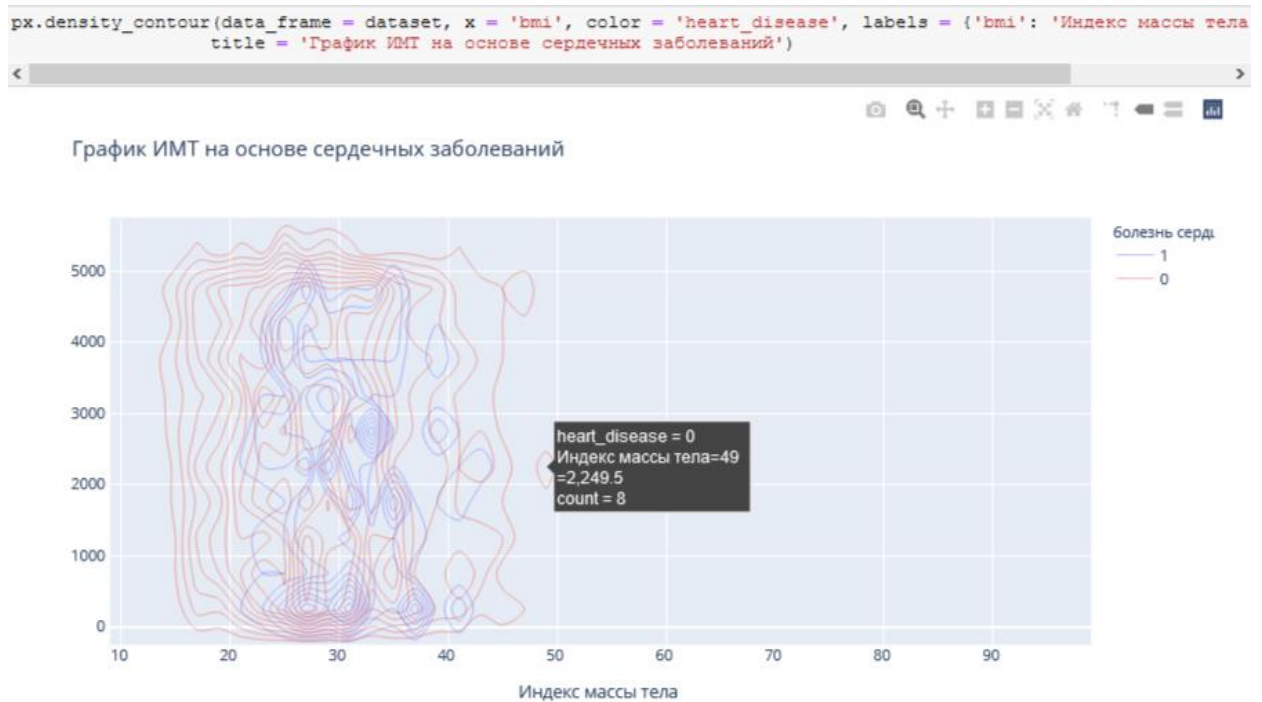

Рис. 26

Преобразуем переменные в фиктивные коды для значений в столбцах: Пол, состоит в браке, тип работы, тип местности, отношение к курению. Функция `concat` выполняет всю тяжелую работу по выполнению операций конкатенации вдоль оси. (Рис. 27)

```

: gender = pd.get_dummies(dataset['gender'], drop_first = True)
  married = pd.get_dummies(dataset['ever_married'], drop_first = True)
  work = pd.get_dummies(dataset['work_type'], drop_first = True)
  residence = pd.get_dummies(dataset['Residence_type'], drop_first = True)
  smoking = pd.get_dummies(dataset['smoking_status'], drop_first = True)
  dataset = pd.concat([gender, married, work, residence, smoking, dataset], axis = 1)

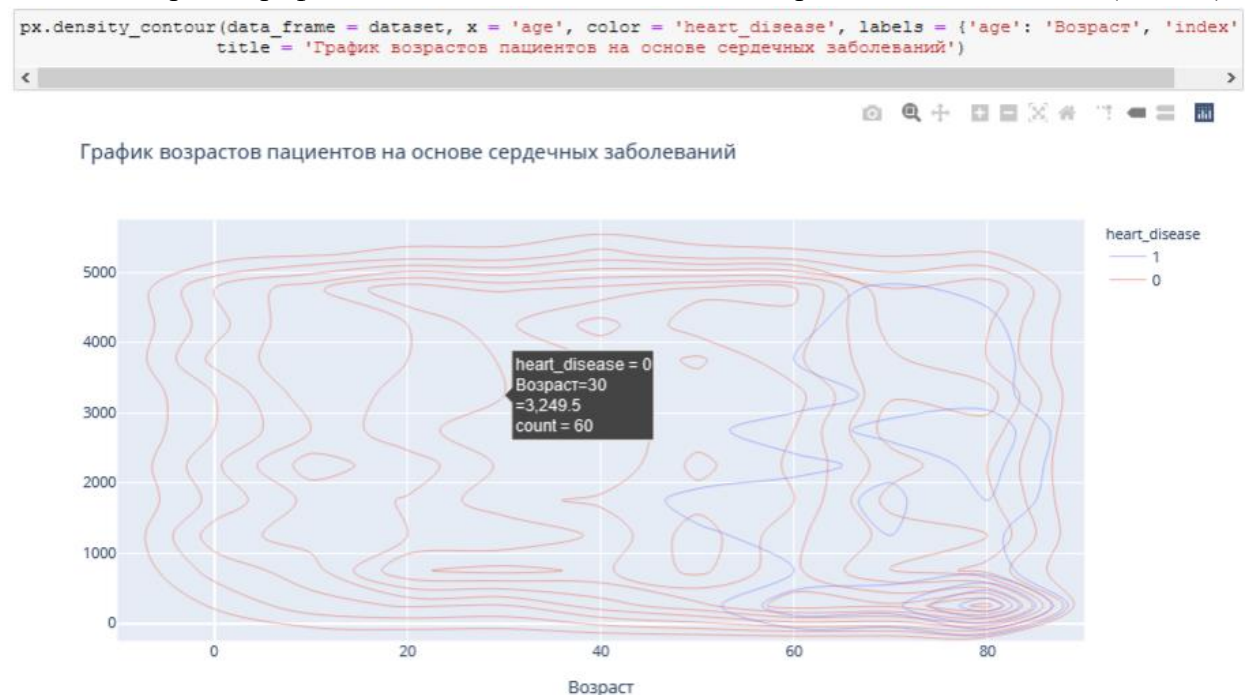
```

Рис. 27

Удалим указанные метки из указанных столбцов и выведем первые 5 записей. Будем использовать функцию head(), чтобы посмотреть, как это будет выглядеть. (Рис. 28)

```

dataset.drop(['gender', 'ever_married', 'work_type', 'Residence_type', 'smoking_status'], axis = 1, inplace = True)
dataset.head()

```

	Male	Other	Yes	Never_worked	Private	Self-employed	children	Urban	formerly smoked	never smoked	smokes	id	age	hypertension	heart_disease	avg_glucose_level	bmi	stroke
0	1	0	1	0	1	0	0	1	1	0	0	9046	67.0	0	1	228.69	36.6	1
1	0	0	1	0	0	1	0	0	0	1	0	51676	61.0	0	0	202.21	NaN	1
2	1	0	1	0	1	0	0	0	0	1	0	31112	80.0	0	1	105.92	32.5	1
3	0	0	1	0	1	0	0	1	0	0	1	60182	49.0	0	0	171.23	34.4	1
4	0	0	1	0	0	1	0	0	0	1	0	1665	79.0	1	0	174.12	24.0	1

Рис. 28

Проверим, есть ли нулевые значения в каждом столбце. (Рис. 29)

```
dataset.isnull().sum()
```

```

Male          0
Other         0
Yes           0
Never_worked  0
Private       0
Self-employed 0
children      0
Urban         0
formerly smoked 0
never smoked  0
smokes       0
id            0
age           0
hypertension  0
heart_disease 0
avg_glucose_level 0
bmi          201
stroke        0
dtype: int64

```

Рис. 29

В данном наборе данных нет нулевых значений.

Функции содержат ошибки ввода (3-я запись сверху). Поэтому переименуем имя столбца с ошибкой "Yes". (Рис. 30)

```

dataset.rename(columns = {'Yes': 'ever_married'}, inplace = True)
dataset.head()

```

	Male	Other	ever_married	Never_worked	Private	Self-employed	children	Urban	formerly smoked	never smoked	smokes	id	age	hypertension	heart_disease	avg_glucose_level	bmi	stroke
0	1.0	0.0	1.0	0.0	1.0	0.0	0.0	1.0	1.0	0.0	0.0	9046.0	67.0	0.0	1.0	228.69	36.60	1.0
1	0.0	0.0	1.0	0.0	0.0	1.0	0.0	0.0	0.0	1.0	0.0	51676.0	61.0	0.0	0.0	202.21	28.08	1.0
2	1.0	0.0	1.0	0.0	1.0	0.0	0.0	0.0	0.0	1.0	0.0	31112.0	80.0	0.0	1.0	105.92	32.50	1.0
3	0.0	0.0	1.0	0.0	1.0	0.0	0.0	1.0	0.0	0.0	1.0	60182.0	49.0	0.0	0.0	171.23	34.40	1.0
4	0.0	0.0	1.0	0.0	0.0	1.0	0.0	0.0	0.0	1.0	0.0	1665.0	79.0	1.0	0.0	174.12	24.00	1.0

Рис. 30

Выведем визуализацию матричной модели. Чтобы наглядно посмотреть вероятность появления инсульта при всех входных параметрах. (Рис. 31)

Для этого воспользуюсь библиотекой Seaborn с функцией: heatmap(), которая используется для создания тепловых карт. В качестве первого аргумента, используя

dataset воспользуемся методом corr, и для точной интерпретации добавим аргумент annot=True, который помогает отобразить коэффициент корреляции. Добавим цвет, используя аргумент cmap, добавим цвет разделяющей линии, используя linecolor, добавим жирность разделяющей линии, используя linewidths.

```
plt.figure(figsize = (12, 8))
sns.heatmap(dataset.corr(), linecolor = 'white', linewidths = 3, cmap= 'RdPu', annot = True)
plt.show()
```



Рис. 31

Таким образом, по матричной модели можно выделить, например, три группы, которые входят в зону риска возникновения инсульта:

1. Возраст пациента от 50 до 90 лет и индекс массы тела которого равен от избыточной массы тела до ожирения III степени.
2. Возраст пациента от 50 до 90 лет и наличие гипертонии.
3. Возраст пациента от 50 до 90 лет и наличие сердечных заболеваний.

Благодаря этому проекту можно сделать выводы:

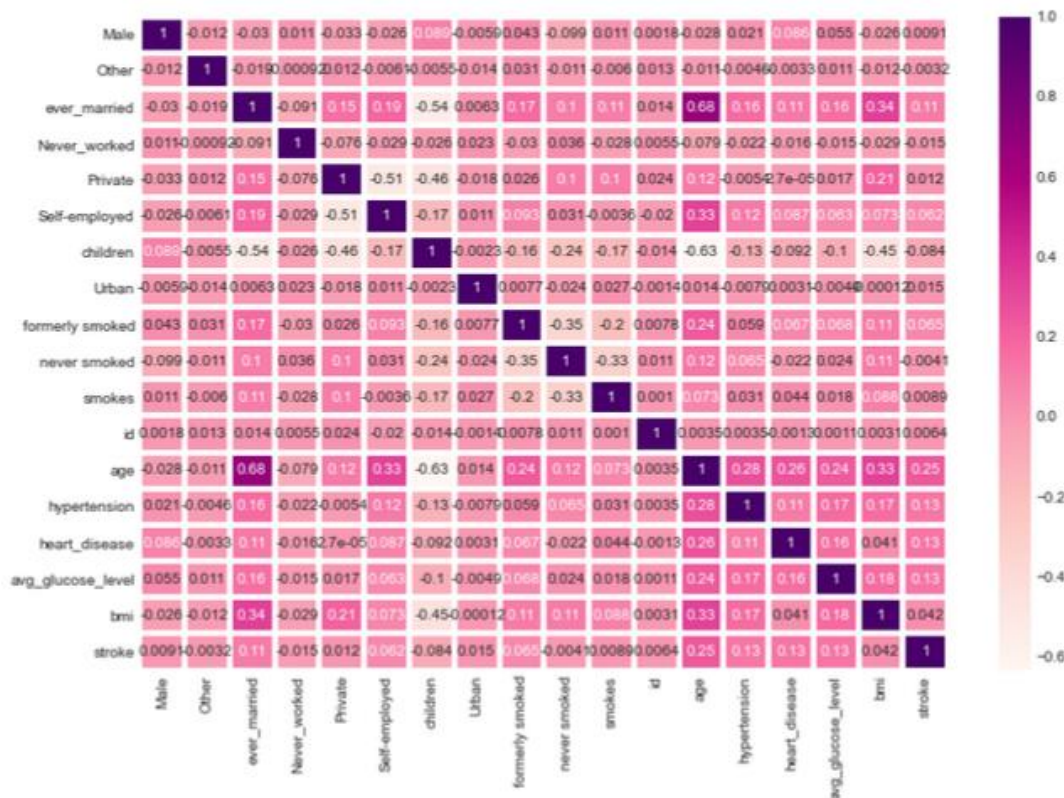
1. По диаграмме можно увидеть, что пациентов женщин – 58,6% (2994 человека) больше, чем мужчин – 41,4% (2115 человек).
2. Рассмотрели пациентов, у которых был инсульт, их – 4,87% (249 человек), а тех, у кого не было инсульта – 95,1% (4861 человек).
3. Рассмотрели пациентов, у которых есть сердечные заболевания, их оказалось 5,4% (276 человек), у кого нет – 94,6% (4834 человек).
4. Одна из форм инсульта может быть вызвана гипертонией, поэтому проверили количество людей с наличием гипертонии – 9,75% (498 человек), людей, которые не страдают гипертонией – 90,3% (4612 человек)
5. Ученые из Хельсинкского университета выяснили, что одинокие люди страдают от инсультов чаще, а люди в браке, у которых даже был инсульт, восстанавливаются после инсульта быстрее. Поэтому проверили: какое количество людей

женаты/замужем – 65,6% (3353 человека), а люди, которые не состояли в браке – 34,4% (1757 человек).

6. Тип работы также влияет на появление инсульта. Проверив тип работы, выяснили, что людей, работающих с детьми – 13,4% (687 человек), которые работают в правительстве – 12,9% (657 человек), тех, кто никогда не работал – 0,4% (22 человека), частные предприниматели – 57,2% (2925 человека), самозанятых – 16% (819 человек).

7. Проверили, влияет ли тип местности на возникновение инсульта, ведь с началом летнего периода многие люди, живущие в квартирах, перебираются на дачные участки, в том числе люди старшего поколения. Большинство не только отдыхают на природе, но и поддерживают порядок, ухаживают за растениями. И в результате, особенно для пожилых, с не привыкшим к таким усилиям после зимнего периода, существенно возрастает опасность внезапных инсультов. Людей, живущих в сельской местности – 49,2% (2514 человека), а в городской – 50,8% (2596 человек).

8. Согласно результатам последних научных исследований, отказ от сигарет помогает снизить риск инсульта на 12,4%. Пассивное курение повышает риск инсульта на 20–30%. Ежегодно от инсульта погибают 8 000 пассивных курильщиков. Проверив отношение людей к курению, выяснили, что людей, которые никогда не курили больше (1892 человека), на втором месте – «неизвестно» (то есть информация недоступна) (1544 человека), на третьем месте - раньше курил (885 человек) и на последнем месте – курит (789 человек).

9. Определим по половому признаку и наличию сердечного заболевания, зависимость от типа работы пациента, выяснили, что наличие сердечного заболевания чаще встречается у мужчин, которые самозаняты – 1 место, работающих в правительстве – 2 место, частные предприниматели – 3 место и работа с детьми – 4 место. У женщин наличие сердечного заболевания, встречается намного реже. Но все равно оно есть у девушек, которые самозаняты – 1 место, частные предприниматели – 2 место, работающих в правительстве – 3 место.

10. Определим по половому признаку и наличию сердечного заболевания, зависимость от отношения к курению пациента, выяснили, что наличие сердечного заболевания чаще встречается у мужчин, которые ранее курили или бросили – 1 место, курит – 2 место, никогда не курили – 3 место, и неизвестно – 4 место. У женщин точно также распределились места, но наличие сердечного заболевания, встречается намного реже.

11. Индекс массы тела влияет на состояние здоровья, а также может влиять на развитие появления инсульта. Выяснили, что 520 человек имеют низкий риск развития инсульта из-за дефицита массы тела (ИМТ <18,5); 1060 человек имеют обычный риск из-за нормальной массы тела (ИМТ 18,5-24,9.), 1409 человек имеют повышенный риск из-за избыточной массы тела (ИМТ 25,0-29,9.), 1000 человек имеют высокий риск из-за ожирения I степени (ИМТ 30,0-34,9), 506 человек имеют очень высокий риск из-за ожирения II степени (ИМТ 35,0-39,9), 409 человек имеет чрезвычайно высокий риск из-за ожирения III степени (ИМТ >40).

12. Определили возрастную категорию людей: от 50 до 55 лет, которые являются пациентами.

13. Определили, как зависит тип проживания от ИМТ и типа работы, к примеру, средняя масса тела у неработающих людей в сельской местности – 28,4

(избыточная масса), а в городской местности – 22,9 (нормальная масса тела), у городских жителей вес в норме, в отличие от сельских.

14. Определили, как зависит пол пациента от ИМТ и типа работы, к примеру, рассмотрим работу с детьми. У мужчин средняя масса тела – 18,8 (дефицит массы тела), а у женщин – 18,9 (дефицит массы тела). Но избыточный вес преобладает у женщин, чем у мужчин.

15. Сердечное заболевание встречается чаще всего у людей, которых повышен индекс массы тела.

16. Сердечное заболевание встречается чаще всего у людей в возрасте от 50 до 90.

3. Создав матричную модель, можно выделить, например, три группы, которые входят в зону риска возникновения инсульта: возраст пациента от 50 до 90 лет и индекс массы тела которого равен от избыточной массы тела до ожирения III степени; возраст пациента от 50 до 90 лет и наличие гипертонии; возраст пациента от 50 до 90 лет и наличие сердечных заболеваний.

## Промежуточный контроль

Выполнение проекта «Создание синквейнов и визуальной карты знаний по машинному обучению»

Задания проекта нацелены на контроль усвоения основных терминов и понятий по курсу

### *Требование к синквейну*

1. Содержание синквейна должно соответствовать одной из 6 тем курса (понятие машинного обучения, линейная регрессия, логистическая регрессия, деревья решений, случайный лес, задача кластеризации). Тема курса для составления синквейна выбирается случайным образом или назначается преподавателем.

2. Синквейн должен раскрывать содержание одной из 6 тем курса.

3. Синквейн состоит из пяти строк, каждая из которых имеет свое содержание:

- Первая строка — тема синквейна, включает в себе одно-два слова, которые обозначают объект или понятие, о котором пойдет речь.

- Вторая строка — два слова (чаще всего прилагательные или причастия), которые описывают признаки и свойства выбранного в синквейне предмета или объекта.

- Третья строка — образована тремя глаголами или деепричастиями, описывающими характерные действия объекта.

- Четвертая строка — фраза из четырёх слов, выражающая личное отношение автора синквейна к описываемому предмету или объекту.

- Пятая строка — одно слово, характеризующее суть предмета или объекта

*Критерии оценивания. Задание считается выполненным, если разработанный синквейн соответствует требованиям, а результаты представлены в ходе публичной презентации синквейна.*

### Шкала итоговой оценки

Шкала	Критерии
зачтено	Структура и содержание синквейна соответствуют требованиям. Отсутствуют содержательные ошибки. Имеется не более трех незначительных неточностей. В ходе презентации синквейна обучающийся правильно ответил на уточняющие вопросы
не зачтено	Структура и содержание синквейна не соответствуют требованиям. Имеются содержательные ошибки. В ходе презентации синквейна обучающийся отвечал с ошибками/не отвечал на уточняющие вопросы

### *Требования к визуальной карте знаний*

1. Содержание визуальной карты знаний должно соответствовать содержанию курса.

2. Должны быть выделены ключевые понятия курса.

3. Должна быть установлена взаимосвязь между ключевыми понятиями курса с помощью стрелок.

4. Используемая система знаков или визуальных образов должна отражать сущность ключевого понятия курса.

*Критерии оценивания. Задание считается выполненным, если разработанная визуальная карта знаний соответствует требованиям, а результаты представлены в ходе ее публичной презентации.*

### **Шкала итоговой оценки**

<b>Шкала</b>	<b>Критерии</b>
зачтено	Структура и содержание визуальной карты знаний соответствуют требованиям. Корректно выделены ключевые понятия курса, а также установлены взаимосвязи между ними. Выбранная система знаков и/визуальных образов отражает сущность ключевых понятий. Отсутствуют содержательные ошибки. Имеется не более трех незначительных неточностей. В ходе презентации визуальной карты знаний обучающийся правильно ответил на уточняющие вопросы
не зачтено	Структура и содержание визуальной карты знаний не соответствуют требованиям. Выделенные ключевые понятия не соответствуют содержанию курса, имеются неверно установленные взаимосвязи между этими понятиями или отсутствуют взаимосвязи между ключевыми понятиями. Система знаков и/визуальных образов выбрана случайным образом и не отражает сущность ключевых понятий. Имеются содержательные ошибки. В ходе презентации синквейна обучающийся отвечал с ошибками/не отвечал на уточняющие вопросы

### **Рубежный контроль**

#### **Выполнение проекта «Разработка модели машинного обучения для решения задачи классификации»**

*Постановка задачи:* исследование файла с данными о грибах, который содержит более 8000 строк описания параметров различных грибов, включающее описание формы и цвета шляпки, формы ножки, цвет спор и т.д. Задача машинного обучения – научиться отличать съедобные грибы от ядовитых.

Содержание самостоятельной работы обучающихся (План работы над проектом)

1. Изучение, анализ и преобразование данных.
2. Выбор подходящей модели, ее импорт и обучение.
3. Оценка качества работы модели.
4. Рефлексия.
5. Разработка презентации.
6. Выступление.
7. Самооценка и взаимооценка

#### **Требования к результату проектной деятельности**

##### *Разработка модели*

- Выполнены все этапы разработки модели.
- Все команды выполняются корректно, отсутствуют ошибки при запуске кода.



- Отсутствуют фактические и логические ошибки в коде программы.
- Точность работы программы на тестовом датасете составляет не менее 97%

#### *Оформление блокнота*

- Код сопровождается текстовыми комментариями
- Вывод результатов оценки модели оформлен с текстовыми пояснениями

#### *Презентация и выступление*

Презентация включает:

- Этапы работы над проектом:
- анализ данных и принцип их отбора и обработки;
- аргументация выбора модели и процесс ее создания;
- аргументация выбора метрики для оценки модели, результаты оценки;
- шаги по доработке модели после оценки (если они были необходимы);
- Рефлексия: с какими проблемами столкнулись участники команды во время разработки модели, как они их преодолели.
- Оформление презентации соответствует общим требованиям к дизайну визуальных продуктов.
- Выступление содержательно, при этом выдержан регламент выступления (5-7 минут).

### **Шкала итоговой оценки**

<b>Шкала</b>	<b>Критерии</b>
зачтено	Структура и содержание выполненного проекта полностью соответствуют требованиям: все команды выполняются корректно, отсутствуют ошибки при запуске кода, а также отсутствуют фактические и логические ошибки в коде программы, точность работы программы на тестовом датасете составляет не менее 97%; код сопровождается текстовыми комментариями, вывод результатов оценки модели оформлен с текстовыми пояснениями. Презентация соответствует требованиям, выступление содержательно, при этом выдержан регламент выступления
не зачтено	Структура и содержание выполненного проекта не соответствуют требованиям: команды выполняются недостаточно корректно, присутствуют ошибки при запуске кода, а также имеются фактические и логические ошибки в коде программы, точность работы программы на тестовом датасете составляет менее 97%; код не сопровождается текстовыми комментариями, вывод результатов оценки модели не оформлен с текстовыми пояснениями. Презентация не соответствует требованиям, выступление содержательно, но при этом не выдержан регламент выступления

5. Модельные примеры оценочных средств для проведения промежуточного и рубежного контроля по прикладному модулю 4 «Введение в 3D - моделирование»

Выполнение проекта «Создание авторских 3D моделей»

*Постановка задачи:* создание 3D моделей (авторских (инициативных) или предлагаемых преподавателем).

Примеры объектов для моделирования



Содержание самостоятельной работы обучающихся (План работы над проектом)

1. Выбор объекта для моделирования. Обоснование выбора.
2. Согласование объекта с преподавателем.
3. Составление плана выполнения проекта.
4. Разработка модели в соответствии с планом.
5. Разработка презентации.
6. Выступление.
7. Самооценка и взаимооценка

**Требования к результату проектной деятельности**

*Разработка модели*

- Обоснован выбор объекта.
- Объект согласован с преподавателем
- Проектная работа над созданием модели осуществлялась в точном соответствии с планом.
- Созданная модель соответствует объекту.

*Презентация и выступление*

Презентация включает:

- Обоснование выбора объекта для моделирования
- Этапы работы над проектом (наименование этапов, сроки планируемые и реальные):

- Рефлексия: проблемы при создании модели и пути их преодоления
- Оформление презентации соответствует общим требованиям к дизайну визуальных продуктов.
- Выступление содержательно, при этом выдержан регламент выступления (5-7 минут).

### Шкала итоговой оценки

Шкала	Критерии
зачтено	Обоснован выбор объекта для моделирования, объект согласован с преподавателем; не было нарушений регламента выполнения проекта; созданная модель полностью соответствует объекту; отсутствуют замечания к качеству модели. Презентация соответствует требованиям, выступление содержательно, при этом выдержан регламент выступления
не зачтено	Обоснован выбор объекта для моделирования, объект согласован с преподавателем; имелись нарушения регламента выполнения проекта; созданная модель не полностью соответствует объекту (имеются изменения, внесенный в объект при моделировании); имеются замечания к качеству модели. Презентация соответствует требованиям, выступление содержательно, при этом выдержан регламент выступления/ имеются нарушения регламента выступления

6. Модельные примеры оценочных средств для проведения промежуточного и рубежного контроля по прикладному модулю 5 «Разработка веб-сайта с использованием конструктора Тильда»

Итоговое задание представляет собой проектную работу по созданию сайта интернет-магазина, которая содержит в себе все отработанные на практических работах виды деятельности. При подготовке выступления для защиты проекта следует руководствоваться следующей дорожной картой презентации:

- обзор по теме (сравнение, таблица, ... - слайды в google drive или инструменте вещания слайдов);
- демонстрация в live-режиме;
- выводы;
- примеры заданий для аудитории на овладение материалом (возможно, опрос, одним словом, интерактив).

### Шкала итоговой оценки

Шкала	Критерии
зачтено	<b>обучающийся должен:</b> продемонстрировать знания изучаемых аспектов конструирования веб-сайта с помощью конструктора Тильда в полном объеме: уметь создавать страницу сайта с помощью конструктора, настраивать цвета, шрифты, создавать папки передавать свою страницу

	другому пользователю и обратно, создавать, настраивать публикации, редактировать блок “Список страниц”, подготовить лендинг с помощью стандартных блоков на профессиональную тему, работать с нулевым блоком, настраивать сбор статистики, быть способным корректно сформулировать определения, воспроизвести по запросу информацию о функциональности всех изучаемых средств проектирования веб-сайта с помощью конструктора, должно быть выполнено 85% и более заданий практической работы
не зачтено	<b>обучающийся:</b> не знает значительной части программного материала, не владеет понятийным аппаратом дисциплины; не способен продемонстрировать знание ни одной настройки конструктора и не способен оценить корректность работы веб-сайта; выполнил менее 85% заданий практической работы

### Типовая процедура защиты результата проектной работы

**Критерий оценивания.** Задание считается выполненным, если сайт функционирует, разработан в соответствии с заданием, не содержит синтаксических ошибок, содержит все изученные настройки, а также сопровождается техническим заданием (в том числе, возможно, отчётом в форме слайдов).

7. Модельные примеры оценочных средств для проведения промежуточного и рубежного контроля по прикладному модулю 6 «Технологии продвижения веб-сайта в Интернете»

Итоговое задание представляет собой проектную работу по созданию проекта рекламной кампании в Интернете, которая содержит в себе все отработанные на практических работах виды деятельности. При подготовке выступления для защиты проекта следует руководствоваться следующей дорожной картой презентации:

- обзор по теме (сравнение, таблица, ... - слайды в google drive или инструменте вещания слайдов);
- демонстрация в live-режиме;
- выводы;
- примеры заданий для аудитории на овладение материалом (возможно, опрос, одним словом, интерактив).

### Шкала итоговой оценки

Шкала	Критерии
зачтено	<b>обучающийся должен:</b> продемонстрировать знания изучаемых аспектов технологий продвижения веб-сайтов в Интернете в полном объёме: уметь создавать ТЗ маркетингового исследования и рекламной кампании, уметь оптимизировать сайт, различать и применять различные методы продвижения в Интернете, применять основные способы получения трафика, особенности контекстной рекламы, SEO и SMO продвижения, быть способным корректно сформулировать определения, воспроизвести по запросу информацию о всех изучаемых инструментах интернет-маркетинга, должно быть выполнено 85% и более заданий практической работы.
не зачтено	<b>обучающийся:</b> не знает значительной части программного материала, не владеет понятийным аппаратом дисциплины; не способен продемонстрировать знание ни одной технологии продвижения веб-сайтов в Интернете; выполнил менее 85% заданий практической работы

## Типовая процедура защиты результата проектной работы

**Критерий оценивания.** Задание считается выполненным, если техническое задание разработано в соответствии с заданием, не содержит синтаксических ошибок, содержит все изученные подходы, технологии и методы, а также сопровождается презентацией.

8. Оценочные средства для проведения промежуточного и рубежного контроля по прикладному модулю 7 «Введение в веб-разработку на языке JavaScript»

### Автоматизированная часть проектной работы

1. Перейдите по адресу [https://node-server.online/r?id=\\_#student|37](https://node-server.online/r?id=_#student|37) и в последнем-нижнем поле напишите код функции `task(x)`, возвращающий `true`, только если в качестве аргумента `x` передана строка, которая начинается и кончается заглавными латинскими буквами, а между ними находятся только цифры в количестве от 4 до 8, иначе `false`.

2. Перейдите по <https://node-server.online/r?id=x#y|1> и в последнем-нижнем поле напишите код функции `task(x)`, возвращающей массив из числа `x`, переданного ей в качестве аргумента, и ещё 9 подряд идущих за `x` чисел, т.е. `[x, x + 1, ..., x + 9]`

3. Перейдите по адресу <https://node-server.online/r?id= - student|2> и в последнем-нижнем поле напишите код функции `task(x)`, возвращающей сумму элементов массива, переданного ей в качестве аргумента `x`

4. Перейдите по адресу <https://node-server.online/r?id=x#student|27> и убедившись что в выпадающем списке выбрано `obj-001`, в последнем-нижнем поле напишите код функции `task(x)`, возвращающей JSON в виде правильной строки; у исходного объекта должно быть свойство `love` со строковым значением `javascript` и свойство `year` с числовым значением равным текущему году (4 цифры) и свойство `arg` со значением `x`.

5. Перейдите по адресу <https://node-server.online/r?id=x - student|28> и убедившись что в выпадающем списке выбрано `obj-002`, в последнем-нижнем поле напишите код функции `task(x)`, возвращающей массив собственных (не унаследованных) перечислимых ключей объекта, переданного ей в качестве аргумента `x`

6. Перейдите по адресу <https://node-server.online/r?id=x - student|12> и убедившись что в выпадающем списке выбрано `dom-001`, в последнем-нижнем поле напишите код функции `task(x)`, возвращающей созданный с помощью метода `createElement` новый DOM-элемент типа `span` у которого значением атрибута `id` является `x`

### Творческая часть проектной работы

*Посмотрите видеоуроки по начальным шагам работы с серверным JavaScript*

<https://node-server.online/r/assets/server1-readfile.mp4>

<https://node-server.online/r/assets/server2-http.mp4>

Перейдите по адресу

<https://node-server.online/r?id= #student20> и убедившись что в выпадающем списке выбрано http-001, в последнем-нижнем поле напишите код функции task(x), возвращающей экземпляр http-сервера, созданный с помощью встроенного Node.js-модуля http (он будет доступен в функции). Этот сервер не должен быть запущен / слушать какой-либо порт. Используйте только res.end (не нужны заголовки или теги HTML). Он должен обрабатывать два маршрута:

(1) /challenge – в ответ на такой запрос он должен возвращать x

(2) /api/rv/abc

где abc – произвольная строка длиной не менее 1 символа, состоящая только из строчных латинских букв.

В ответ на такой запрос сервер должен возвращать перевёрнутую строку.

Например: <https://kodaktor.ru/api/rv/abc>

Для других маршрутов предусмотрен ответ No

Чтобы создать основу приложения, выполните следующие шаги:

1. Создайте новый проект:

```
mkdir $(date +%Y%m%d_%H%M%S) && cd $_ && yarn init -y или
```

```
mkdir $(date +%Y%m%d_%H%M%S) && cd $_ && npm init -y
```

(<https://kodaktor.ru/g/init>).

2. Установите инструмент nodemon для автоматизации перезапуска сценария и момент для работы с датой и временем: yarn add --dev nodemon или npm i -D nodemon и yarn add moment или npm i moment

```
"scripts" : {  
  "start": "nodemon"  
},
```

3. Установите настройки линтера и создайте нужный файл .eslintrc.

4. Создайте в папке проекта файл index.js с содержимым:

```
1 const http = require('http');  
2 const moment = require('moment');  
3  
4 http.createServer((req, res) => {  
5   res.end(moment().format('DD.MM.YYYY HH:mm:ss'));  
6 }).listen(4321);
```

5. Запустите сценарий yarn start и выполните curl localhost:4321.

6. Убедитесь, что в консоли отображается текущая дата и время.

7. Добавьте к проекту поддержку выдачи данных в формате JSON с выдачей соответствующего заголовка и кодировки UTF-8: <http://kodaktor.ru/gitcheckout.gif>

```

1  const http = require('http');
2  const moment = require('moment');
3
4  http.createServer((req, res) => {
5    res.setHeader('Content-Type', 'application/json; charset=utf-8');
6    res.end(JSON.stringify({ date: moment().format('DD.MM.YYYY HH:mm:ss') }));
7  }).listen(4321);

```

8. Перейдите по адресу localhost:4321 в браузере и убедитесь, что выдаётся ответ в формате JSON.

9. Осуществите рефакторинг кода так, чтобы коллбэк, отвечающий на запросы, явным образом указывался для события request:

```

1  const http = require('http');
2  const moment = require('moment');
3
4  const server = http.createServer();
5  server.listen(4321);
6  server.on('request', (req, res) => {
7    res.setHeader('Content-Type', 'application/json; charset=utf-8');
8    res.end(JSON.stringify({ date: moment().format('DD.MM.YYYY HH:mm:ss') }));
9  });

```

---

### Типовая процедура защиты результата проектной работы

При подготовке выступления для защиты проекта следует руководствоваться следующей дорожной картой презентации:

- обзор по теме;
- демонстрация в live-режиме (slides.com, например <http://slides.com/elizabethanatskaya-1/deck-2#/12> и др.);
- выводы;
- поддержка в репозитории (ссылки на слайды / ресурсы / ...).

**Критерии оценивания.** Задание считается выполненным, если программа (сценарий) разработана и соответствует заданию, не содержит синтаксических ошибок, а также сопровождается репозиторием (в том числе, возможно, отчётом в форме слайдов). Часть заданий проверяется (или дополнительно проверяется) с помощью средств автоматизированной проверки. Веб-сценарии должны быть размещены на ресурсе, допускающем обращение через Интернет (веб-портфолио, например на Яндекс.Диске или с помощью GitHub Pages)

### Шкала итоговой оценки

Шкала	Критерии
зачтено	<p><b>обучающийся должен:</b> продемонстрировать знания изучаемых аспектов JavaScript в полном объёме: дать корректные ответы на 60% тестовых заданий и более, распознавать операторы и структуры данных JavaScript, исправлять ошибки в языковых конструкциях, быть способным корректно сформулировать определения, воспроизвести по запросу информацию о функциональности всех изучаемых средств разработки и проектирования веб-приложений, должно быть выполнено 85% и более заданий самостоятельной работы, представленных в виде корректно функционирующего веб-портфолио.</p>

не зачтено	<b>обучающийся:</b> не знает значительной части программного материала (ответил менее чем на 60% тестовых заданий); не владеет понятийным аппаратом дисциплины; не способен продемонстрировать знание ни одной синтаксической конструкции JavaScript и не способен оценить корректность работы веб-сценария; выполнил менее 85% заданий самостоятельной работы, которые не отражены в веб-портфолио.
------------	--

9. Модельные примеры оценочных средств для проведения промежуточного и рубежного контроля по прикладному модулю 8 «Введение в веб-разработку на языке JavaScript»

### Подготовительная часть проектной работы

Ознакомьтесь с классической статьёй «Неисчерпаемый GIF» <http://prog2web.narod.ru/sovet/graph/gif.htm> и спроектируйте покадровую анимацию, которая представляет собой какую-либо короткую IT-инструкцию, например, изменение межбуквенного интервала в надписи.

В качестве примера рассмотрим анимацию текста. Основной способ создания анимации – это создание многослойного изображение, в котором каждый слой является одним кадром.

Самый простой способ создания кадров – строить каждый по очереди вручную. Конечно, этот метод также является самым громоздким и возможно только для очень простых анимаций. Используем фоновый слой в качестве фона анимации и перемещения только буквы имени в последовательных слоях изображения. Для начала создайте новое изображение 600 × 400 (CTRL + N). Теперь выберите инструмент «Текст» (Т). Первый щелчок соответствует первой букве или цифре. Если вы щелкаете в другом месте изображения после ввода первого символа, автоматически создается новый слой для следующего символа.

Ниже приведен общий список шагов для создания похожих анимацией:

1. Создайте стационарный фон для анимации.
2. Создайте еще один слой с объектом, который будет двигаться; его можно вырезать из фотографии, нарисованные с помощью инструментов рисования, или введенные в виде текста.
3. Для каждой новой позиции объекта дублируйте предыдущий слой и применяйте некоторое преобразование к новому слою: перемещение, поворот или деформирование объект, увеличить или уменьшить масштаб и т. д.

### Шаги выполнения

- 1.Открываем редактор и создаем новое изображение



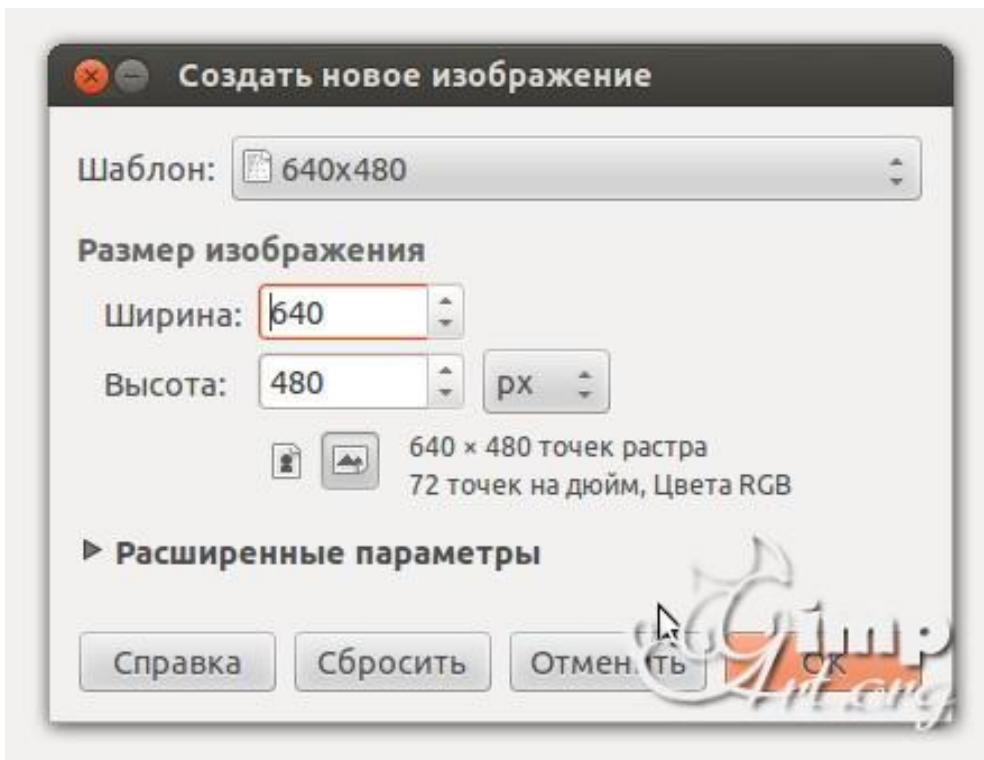

2. Выбираем цвет переднего плана
3. На панели инструментов выбираем «Текст». После этого щелкаем по рабочему холсту, чтобы активировать текстовую область и вводим с клавиатуры цифру «1»
4. После этого нам необходимо выровнять цифру по центру слоя. Выбираем инструмент «Выравнивание» (1) и нажимаем один раз по цифре (2) для активации параметров. После этого поочередно нажимаем на пиктограммы (3) и (4)

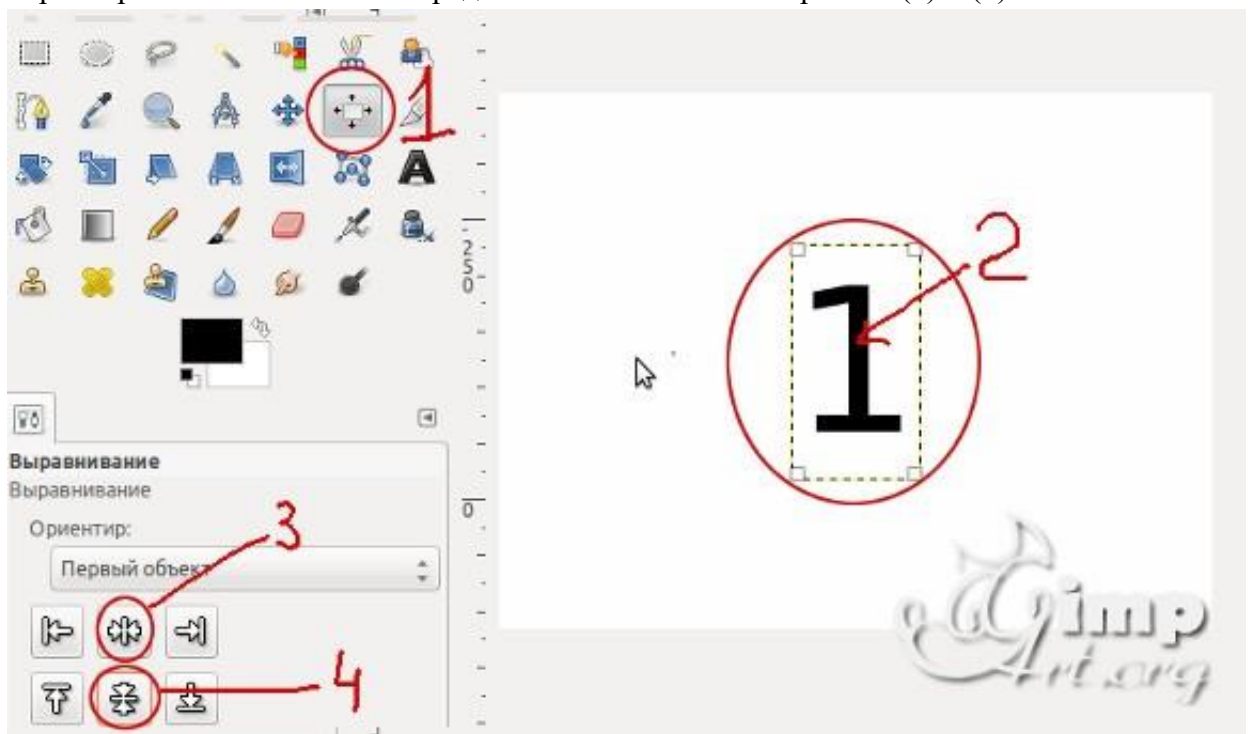

5. Теперь объединим текстовый слой с фоновым. Для этого щелкаем один раз правой кнопкой мыши по верхнему слою и в открывшемся контекстном меню выбираем «Объединить с предыдущим»

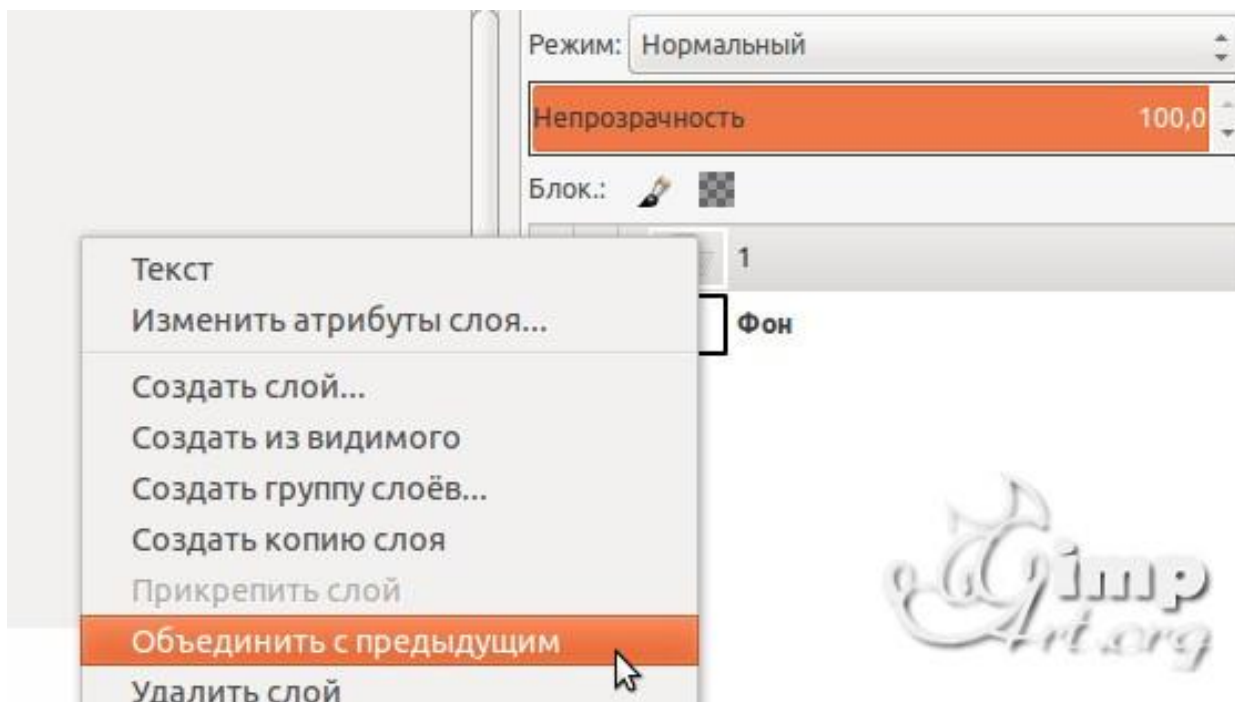

Аналогичным образом создадим еще два слоя, но на этот раз с цифрами «2» и «3»

6. Слои в панели слоев — это наши кадры анимации. Нижний слой соответствует первому кадру и т.д. Для создания анимации перейдем в «Фильтры — Анимация — Воспроизведение»

В открывшемся диалоговом окне нажмем на «Play»

### Основная часть проектной работы

Разработайте набор из баннеров по 2 варианта для ночной и дневной темы сайта. Первый вариант должен быть монохромным или чёрно-белым. Второй вариант должен быть анимированным.

Классическим стандартным форматом баннера был формат 468×60 пикселей. Кроме того, встречаются «половинные» баннеры, минибаннеры 88×31 и другие варианты



Согласно требованиям конструктора креативов Яндекс, баннер должен соответствовать следующим техническим требованиям:

Максимальный объем файла	120 КБ
Формат файла	JPG, PNG или GIF

Размер в пикселях	240×400
-------------------	---------

Каким бы ни был формат, он должен обеспечивать читаемые пропорции в том числе, когда сильно масштабирован. Баннеры можно рассматривать как «заголовки» для текстов, которые расположены на других страницах и на которые эти заголовки приглашают перейти. По Д. Кирсанову, в анимационных баннерах максимум динамики приходится на первый этап, на котором почти всегда что-нибудь движется, взрывается или прокручивается по всей площади баннера. Второй, информационный этап обычно представлен сменяющимися друг друга статическими текстами. Наконец, на третьем этапе снова возникает динамика, но несколько иного рода — вместо движения по всей площади баннера применяются достаточно локальные мигания, переливы и тому подобные эффекты, как бы закрепляющие общий эффект и приглашающие тех, кто наслаждался представлением, сделать щелчок и продолжить таким образом знакомство с рекламодателем. Завершенностью баннер должен обладать и в других своих аспектах; даже если он не пользуется «широкоэкранный» анимацией, а динамика его выражена статическими средствами, движение не должно «идти вразнос» или теряться в бесконечности, а обязательно должно концентрироваться в некоторой точке схода, фокусе силовых линий, финальном аккорде.

В какой-то момент «вирусным» стало использование в баннерной графике «муляжей» элементов интерфейса операционной системы — кнопок, полос прокрутки, флажков и т. п. Такие баннеры эксплуатируют подсознательный импульс тянуться мышкой ко всему, что может означать какое бы то ни было движение вперед, переход от экрана к экрану, смену впечатлений, — в том числе и к любым стандартным (и потому мгновенно узнаваемым) элементам компьютерного интерфейса.

Первыми появились баннеры с изображениями полей ввода, кнопок «Искать», «Перейти», «Показать» и списков с прокруткой.



На современном этапе такие приёмы можно отнести к кликбейту и считать плохой практикой. Следует спроектировать «раскадровку» будущего анимированного баннера включая периоды отображения каждого кадра:

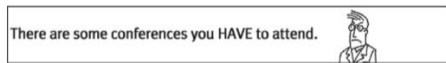

1



2

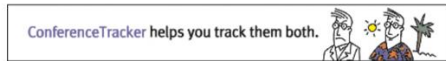

3



4

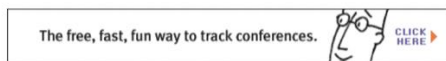

5

Разместите результат в портфолио (на Яндекс.Диске) и приложите отчёт о разработке.

### Типовая процедура защиты результата проектной работы

При подготовке выступления для защиты проекта следует руководствоваться следующей дорожной картой презентации:

- обзор по теме;
- демонстрация в live-режиме (slides.com, например <http://slides.com/elizabethanatskaya-1/deck-2#/12> и др.);
- ВЫВОДЫ;
- поддержка в репозитории (ссылки на слайды / ресурсы / ...).

**Критерии оценивания.** Задание считается выполненным, если изображение подготовлено в соответствии с инструкцией насколько это можно судить по конечному результату и скринкасту.

### Шкала итоговой оценки

Шкала	Критерии
зачтено	<p><b>обучающийся должен:</b> продемонстрировать знания изучаемых аспектов GIMP в полном объёме: дать корректные ответы на 60% тестовых заданий и более, распознавать инструменты GIMP, корректировать изображения, быть способным корректно сформулировать определения, воспроизвести по запросу информацию о функциональности изучаемых инструментов, должно быть выполнено 85% и более практических заданий, представленных в виде корректно функционирующего веб-портфолио, должна быть защищена итоговая проектная работа</p>

не зачтено	<b>обучающийся:</b> не знает значительной части материала (ответил менее чем на 60% тестовых заданий); не владеет понятийным аппаратом дисциплины; не способен продемонстрировать знание ни одного инструмента GIMP и не способен работать с изображением в данном редакторе; выполнил менее 85% заданий самостоятельной работы, которые не отражены в веб-портфолио
------------	--



Автономная некоммерческая организация  
профессионального образования  
«МОСКОВСКИЙ ОБЛАСТНОЙ ФИНАНСОВО-ЮРИДИЧЕСКИЙ  
ИНСТИТУТ»

---

УТВЕРЖДЕНО  
Приказом Директора МФЮИ  
от 16 мая 2023 г. № 10-05/23

## **ФОНД ОЦЕНОЧНЫХ СРЕДСТВ**

по учебному предмету

**Физика**  
**(базовый уровень)**

Фонд оценочных средств рассмотрен на заседании кафедры «Общематематических и естественнонаучных дисциплин»

Протокол от «11» апреля 2023 г. № 5

Заведующий кафедрой: к.п.н., доцент Архипова Е.М.

Фонд оценочных средств разработан на основе федерального государственного образовательного стандарта среднего общего образования, утвержденного приказом Минобрнауки России от 17.05.2012 № 413

Фонд оценочных средств разработан на основе примерного фонда оценочных средств по общеобразовательной дисциплине «Физика», разработанного ФГБОУ ДПО ИРПО.

Разработчик: Конюх Б.А., преподаватель

## 1. Оценочные материалы для входного контроля

### Рекомендации по переводу первичных баллов в отметки по пятибалльной шкале

Максимальное число баллов, которое можно получить за правильное выполнение входной контрольной работы, составляет **10 баллов** (1 балл за каждое правильно выполненное задание)

Отметка по пятибалльной шкале	Первичные баллы
«2»	0 – 4
«3»	5 – 7
«4»	8 – 9
«5»	10

### Контрольная работа

1. На рисунке показана мензурка с жидкостью. Выберите правильное утверждение.

- 1) Цена деления мензурки равна 2 мл.
- 2) Объем жидкости в мензурке больше 25 мл.
- 3) Цена деления мензурки равна 0,5 мл.
- 4) Мензурка – прибор для измерения объема газообразных тел.



2. На столе находятся три бруска одинаковых размеров и массы. Какой из них оказывает на стол меньшее давление?

- 1) 1.
- 2) 2.
- 3) 3.
- 4) Бруски оказывают одинаковое давление.

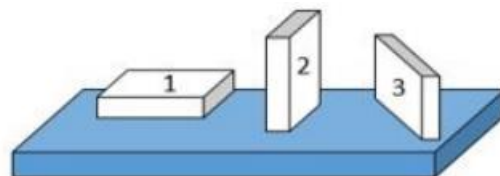

3. Установите соответствие между физическими понятиями и примерами. К каждой позиции первого столбца подберите соответствующую позицию из второго столбца и запишите в таблицу выбранные цифры под соответствующими буквами.

#### ФИЗИЧЕСКИЕ ПОНЯТИЯ

- А) физическая величина
- Б) единица физической величины
- В) прибор для измерения физической величины

#### ПРИМЕРЫ

- 1) теплопередача
- 2) работа силы
- 3) конвекция
- 4) манометр
- 5) миллиметр

Запишите в ответ цифры, расположив их в порядке, соответствующем буквам

А	Б	В



4. На рисунке представлены графики зависимости координаты  $x$  от времени  $t$  для четырёх тел, движущихся вдоль оси  $Ox$ .  
Используя рисунок, выберите из предложенного перечня два верных утверждения. Укажите их номера.

- 1) Точка В соответствует встрече тел 2 и 3.
- 2) В точке В направление скорости тела 2 изменилось на противоположное.
- 3) Тело 2 движется равноускоренно.
- 4) Тело 3 движется равномерно прямолинейно.
- 5) В начальный момент времени тела 2 и 4 имели одинаковые координаты.

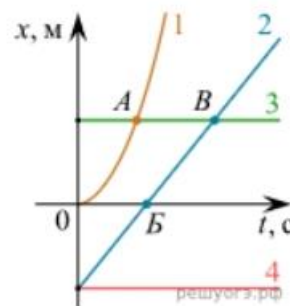

5. На покоящееся тело, находящееся на гладкой горизонтальной плоскости, в момент времени  $t=0$  начинают действовать две горизонтальные силы (см. рис.). Определите, как после этого изменяются со временем модуль скорости тела и модуль ускорения тела.

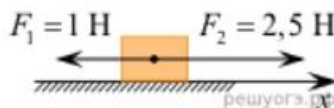

Для каждой величины определите соответствующий характер изменения:

- 1) увеличивается
- 2) уменьшается
- 3) не изменяется

Запишите в таблицу выбранные цифры для каждой физической величины. Цифры в ответе могут повторяться.

Модуль скорости	Модуль ускорения

6. Дан график зависимости проекции скорости тела от времени. Какой участок графика соответствует равномерному движению тела?

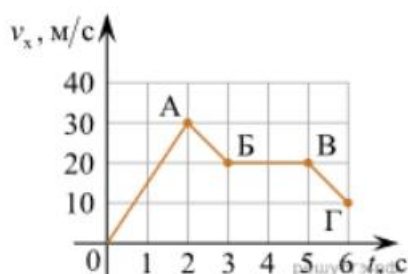

1. ОА
2. АБ
3. БВ
4. ВГ

7. Установите соответствие между формулами для расчёта физических величин и названиями этих величин. В формулах использованы обозначения:  $m$  — масса тела;  $v$  — скорость тела;  $a$  — ускорение тела. К каждой позиции первого столбца подберите

соответствующую позицию второго столбца и запишите в таблицу выбранные цифры под соответствующими буквами.

**ФОРМУЛА**

- А)  $mv$
- Б)  $ma$

**ФИЗИЧЕСКАЯ ВЕЛИЧИНА**

- 1) работа силы
- 2) модуль импульса тела
- 3) модуль равнодействующей силы
- 4) давление

8. На рисунке представлен график зависимости координаты тела от времени.

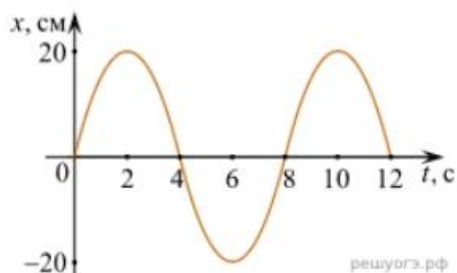

Амплитуда и период колебаний равны:

- 1) 20 см; 4 с
- 2) 0,2 м; 6 с
- 3) 0,2 м; 8 с
- 4) 20 см; 12 с.

9. Установите соответствие (логическую пару). К каждой строке, отмеченной буквой, подберите формулу, обозначенную цифрой. Запишите в таблицу выбранные цифры под соответствующими буквами.

А) Закон Гука	1. $GmM/r^2$
Б) Закон всемирного тяготения	2. $Blsina$
В) Второй закон Ньютона	3. $k\Delta l$
Г) Сила Ампера	4. $U/R$
	5. $ma$

А	Б	В	Г

10. Сколько нейтронов содержит ядро изотопа магния



- 1) 25
- 2) 12
- 3) 37
- 4) 13.

**ОТВЕТЫ**

<b>1</b>	<b>2</b>	<b>3</b>	<b>4</b>	<b>5</b>	<b>6</b>	<b>7</b>	<b>8</b>	<b>9</b>	<b>10</b>
3	1	А – 2 Б – 5 В – 4	15	13	3	А – 2 Б – 3	3	А – 3 Б – 1 В – 5 Г – 2	4

## 2. Оценочные материалы для текущего контроля

### Рекомендации по переводу процентов выполнения задания в отметки по пятибалльной шкале

Максимальное число баллов, которое можно получить за правильное выполнение всей тестовой работы, составляет **12 баллов** (по теме «Волновые свойства света» – **13 баллов**). Тестовое задание оценивается **1 баллом**, задание с профессиональной направленностью – **2 баллами**.

Отметка по пятибалльной шкале	% выполнения задания	Первичные баллы	
«2»	меньше 50%	0 – 5	0 – 6
«3»	50% - 70%	6 – 8	7 – 9
«4»	71% - 90%	9 – 10	10 – 11
«5»	91% - 100%	11 – 12	12 – 13

### Тест по теме «Агрегатные состояния вещества»

1. С увеличением относительной влажности разность показаний сухого и влажного термометров психрометра...

- 1) уменьшится.
- 2) увеличится.
- 3) не изменится.

2. Один моль влажного воздуха находится в ненасыщенном состоянии при температуре  $T$  и давлении  $p$ . Температуру газа изобарно увеличили. Как изменились при этом относительная влажность воздуха и точка росы?

Для каждой величины определите соответствующий характер изменения:

- 1) увеличилась
- 2) уменьшилась
- 3) не изменилась

Запишите в таблицу выбранные цифры для каждой физической величины. Цифры в ответе могут повторяться.

Относительная влажность воздуха	Точка росы

3. С помощью какого прибора можно измерить относительную влажность воздуха.



1)



2)



3)

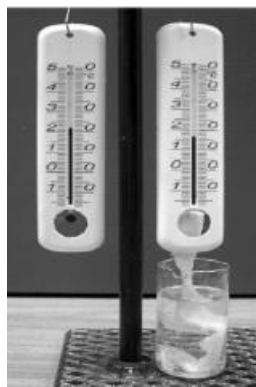

4)

4. Стеклопластинку подвесили к динамометру. После этого ею прикоснулись к поверхности жидкости и оторвали от нее. Для какой жидкости – ртути, воды или керосина – динамометр покажет в момент отрыва силу больше?

- 1) Для воды.
- 2) Для ртути.
- 3) Для керосина.
- 4) Показания будут одинаковые.

5. В двух капиллярных трубках одинакового радиуса находится вода и спирт (плотность спирта равна  $800 \text{ кг/м}^3$ ; плотность воды –  $1000 \text{ кг/м}^3$ ). Одна из этих жидкостей поднялась на 10 мм выше, чем другая. Выберите правильное утверждение.

- 1) Спирт поднялся выше, чем вода.
- 2) Вода поднялась выше, чем спирт.
- 3) Если радиус уменьшить, разность уровней жидкости уменьшится.
- 4) Среди утверждений нет правильного.

6. На стекле находятся капли воды и ртути. На каком рисунке ртуть?

- 1) А, т.к. ртуть смачивает стекло.
- 2) А, т.к. ртуть не смачивает стекло.
- 3) Б, т.к. ртуть смачивает стекло.
- 4) Б, т.к. ртуть не смачивает стекло.

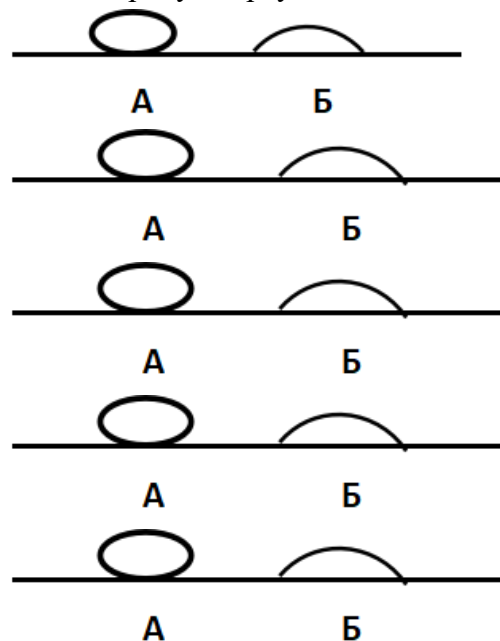

7. Какое из перечисленных свойств характерно только для кристаллических тел?

- 1) Изотропность.

- 2) Отсутствие определенной температуры плавления.
  - 3) Существование определенной температуры плавления.
  - 4) Текучесть.
8. Какого вида деформацию испытывает стена здания?
    - 1) Деформацию кручения.
    - 2) Деформацию сжатия.
    - 3) Деформацию сдвига.
    - 4) Деформацию растяжения.
9. Какая из приведенных ниже формул выражает закон Гука?
    - 1)  $E = \sigma |\epsilon|$ .
    - 2)  $\sigma = E / |\epsilon|$ .
    - 3)  $\sigma = E |\epsilon|$ .
    - 4)  $\sigma = |\epsilon| / E$ .
10. Выберите все верные утверждения о физических явлениях, величинах и закономерностях. Запишите цифры, под которыми они указаны.
    - 1) В герметически закрытом сосуде находятся вода и водяной пар. При нагревании сосуда концентрация молекул водяного пара увеличится.
    - 2) Психрометр – прибор для измерения абсолютной влажности.
    - 3) Точка росы – температура, при которой водяной пар становится насыщенным.
    - 4) Пластическими называются деформации, которые полностью исчезают после прекращения действия внешних сил.
    - 5) Все кристаллические тела анизотропны.

### ОТВЕТЫ

1	2	3	4	5	6	7	8	9	10
1	23	4	1	1	2	3	2	3	135

### Тест по теме «Электростатика»

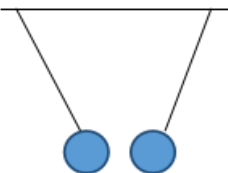
1. Как изменится сила взаимодействия двух точечных электрических зарядов при уменьшении расстояния между ними вдвое?
    - 1) Не изменится.
    - 2) Увеличится в 4 раза.
    - 3) Уменьшится в 4 раза.
    - 4) Уменьшится в 2 раза.
  
  2. Что можно сказать о зарядах данных шариков? (см. рис.)
    - 1) Оба шарика заряжены положительно.
    - 2) Оба шарика заряжены отрицательно.
    - 3) Один шарик заряжен положительно, другой – отрицательно.
    - 4) Шарики имеют заряды одного знака.
- 
3. В ядре атома свинца 207 частиц. Вокруг ядра обращается 82 электрона. Сколько нейтронов и протонов в ядре этого атома?

- 1) 82 протона, 125 нейтронов.
  - 2) 125 протонов, 82 нейтрона.
  - 3) 82 протона, 207 нейтронов.
  - 4) 207 протонов, 82 нейтрона.
4. Как изменится напряженность электрического поля в некоторой точке от точечного заряда при увеличении заряда в 4 раза?
- 1) Увеличится в 16 раз.
  - 2) Увеличится в 2 раза.
  - 3) Увеличится в 4 раза.
  - 4) Не изменится.
5. Электрон перемещается в поле, силовые линии которого показаны на рисунке. Выберите правильное утверждение.
- 1) При перемещении электрона из точки 2 в точку 3 электрическое поле совершает положительную работу.
  - 2) При перемещении электрона по траектории 1-2-3-1 электрическое поле совершает отрицательную работу.
  - 3) При перемещении электрона из точки 1 в точку 2 электрическое поле совершает отрицательную работу.
  - 4) При перемещении электрона из точки 2 в точку 3 электрическое поле совершает отрицательную работу.
6. Какое из приведённых ниже выражений характеризует работу электрического поля по перемещению заряда?
- 1)  $q/U$ .
  - 2)  $E\Delta d$ .
  - 3)  $qU$ .
  - 4)  $E/\Delta d$ .
7. Какая физическая величина определяется отношением потенциальной энергии электрического заряда в электрическом поле к величине этого заряда?
- 1) Потенциал электрического поля.
  - 2) Напряженность электрического поля.
  - 3) Электроемкость.
  - 4) Работа электростатического поля.
8. Воздушный конденсатор опускают в керосин с диэлектрической проницаемостью  $\epsilon = 2$ . Выберите правильное утверждение.
- 1) Электроемкость конденсатора уменьшится в 4 раза.
  - 2) Электроемкость конденсатора уменьшится в 2 раза.
  - 3) Электроемкость конденсатора увеличится в 2 раза.
  - 4) Электроемкость конденсатора не изменится.
9. Как изменится энергия электрического поля конденсатора, если напряжение между его обкладками уменьшить в 2 раза?
- 1) Уменьшится в 2 раза.
  - 2) Уменьшится в 4 раза.

- 3) Увеличится в 2 раза.
- 4) Увеличится в 4 раза.

10. Выберите все верные утверждения о физических явлениях, величинах и закономерностях. Запишите цифры, под которыми они указаны.

- 1) Напряженность – силовая характеристика электрического поля.
- 2) Электростатическое поле создают заряды, которые движутся равномерно в данной системе отсчета.
- 3) В изолированной системе алгебраическая сумма зарядов всех тел сохраняется.
- 4) Тела, через которые электрические заряды могут переходить от заряженного тела к незаряженному вследствие наличия в них свободных носителей зарядов, называются диэлектриками.

### ОТВЕТЫ

1	2	3	4	5	6	7	8	9	10
2	3	1	3	3	3	1	3	2	13

### Тест по теме «Постоянный ток»

1. Во сколько раз отличаются сопротивления двух медных проводов, если один из них имеет в 4 раза большую длину и в 2 раза большую площадь поперечного сечения, чем другой?

- 1) В 8 раз.
- 2) В 4 раза.
- 3) В 2 раза.
- 4) В 16 раз.

2. На рисунке изображена схема соединения проводников. Выберите правильное утверждение.

- 1) Резисторы  $R_1$  и  $R_3$  включены последовательно.
- 2) Резисторы  $R_1$  и  $R_2$  включены параллельно.
- 3) Резисторы  $R_2$  и  $R_3$  включены последовательно.
- 4) Резисторы  $R_1$  и  $R_2$  включены последовательно.

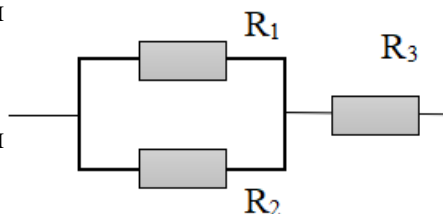

3. Какое из приведенных ниже выражений характеризует силу тока в полной цепи?

- 1)  $U / R$ .
- 2)  $\rho I / S$ .
- 3)  $\mathcal{E} / (R + r)$ .
- 4)  $q / \Delta t$ .

4. Необходимо измерить силу тока в лампе и напряжение на ней. Как следует включить по отношению к лампе амперметр и вольтметр?

- 1) Амперметр и вольтметр параллельно.
- 2) Амперметр последовательно, вольтметр параллельно.
- 3) Амперметр и вольтметр последовательно.
- 4) Амперметр параллельно, вольтметр последовательно.

5. Физическая величина, характеризующая работу сторонних сил по разделению заряда  $1\text{ Кл}$  внутри источника тока, называется...

- 1) ... сила тока.
  - 2) ... электродвижущая сила.
  - 3) ... напряжение.
  - 4) ... сопротивление.
6. Режим короткого замыкания в цепи возникает, когда ...
- 1) ... внешнее сопротивление цепи  $R \Rightarrow 0$ .
  - 2) ... внешнее сопротивление цепи  $R \Rightarrow \infty$ .
  - 3) ... внутреннее сопротивление источника тока очень мало.
  - 4) ... внешнее сопротивление цепи равно внутреннему сопротивлению источника.
7. Параллельно или последовательно с электрическим бытовым прибором в квартире включают плавкий предохранитель на электрическом щите?
- 1) Независимо от электрического прибора.
  - 2) Параллельно.
  - 3) Последовательно.
  - 4) Среди ответов нет верного.
8. Электрическая цепь состоит из источника тока, амперметра и лампы. Изменится ли показание амперметра, если в цепь включить параллельно ещё такую же лампу? Выберите правильное утверждение.
- 1) Уменьшится, так как сопротивление цепи возрастет.
  - 2) Увеличится, так как сопротивление цепи уменьшится.
  - 3) Не изменится.
9. Мощность электрического тока на участке цепи определяется следующим выражением:
- 1)  $I \cdot U$ .
  - 2)  $I \cdot R$ .
  - 3)  $I \cdot U \cdot t$ .
  - 4)  $U / R$ .
10. Последовательно соединенные медная и стальная проволоки одинаковой длины и сечения подключены к аккумулятору (удельное сопротивление меди  $1,7 \cdot 10^{-8}$  Ом·м; удельное сопротивление стали  $12 \cdot 10^{-8}$  Ом·м). В какой из них выделится большее количество теплоты за одинаковое время?
- 1) В медной.
  - 2) В стальной.
  - 3) Количество теплоты одинаковое.

### ОТВЕТЫ

1	2	3	4	5	6	7	8	9	10
3	2	3	2	2	1	3	2	1	2

### Тест по теме «Ток в различных средах»

1. Электрический ток в газах создается движением ...
- 1) ... свободных электронов.



- 2) ... молекул.
  - 3) ... электронов, положительных и отрицательных ионов.
  - 4) ... дырок.
2. Укажите прибор, в котором можно создать ток только в одном направлении.
- 1) Конденсатор.
  - 2) Резистор.
  - 3) Полупроводниковый диод.
  - 4) Катушка.
3. Выберите наиболее правильное продолжение фразы: «Термоэлектронная эмиссия – это явление, при котором ...»
- 1) ... молекулы вылетают с поверхности проводника.
  - 2) ... свободные электроны вылетают с поверхности проводника.
  - 3) ... проводник заряжается, поглощая заряженные частицы из окружающей среды.
  - 4) ... свободные электроны вылетают с поверхности нагретого проводника.
4. Как называется процесс выделения вещества на электродах?
- 1) Электролитическая диссоциация.
  - 2) Ионизация.
  - 3) Электролиз.
  - 4) Электризация.

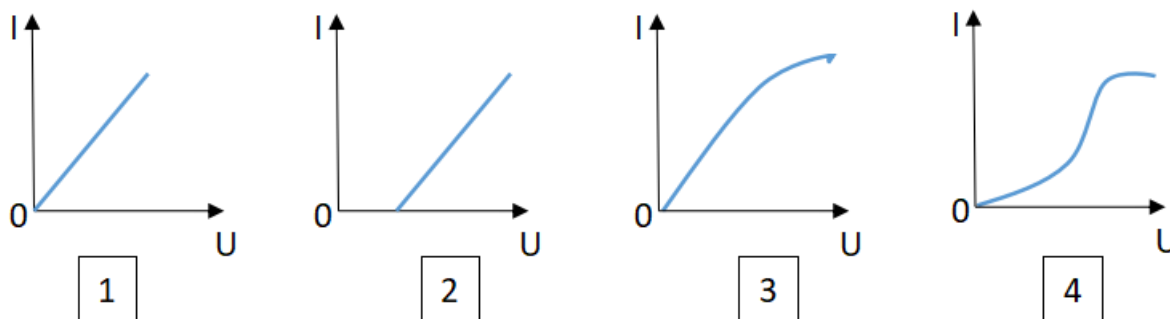

5. Какой из графиков соответствует вольтамперной характеристике электролитов?
6. В четырёхвалентный кремний добавили в первом опыте пятивалентный химический элемент, а во втором – трёхвалентный элемент. Каким типом проводимости в основном будет обладать полупроводник в каждом случае?
- 1) В первом – дырочной, во втором – электронной.
  - 2) В первом – электронной, во втором – дырочной.
  - 3) В обоих случаях электронной.
  - 4) В обоих случаях дырочной.
7. Какой из графиков соответствует зависимости удельного сопротивления полупроводников от температуры?

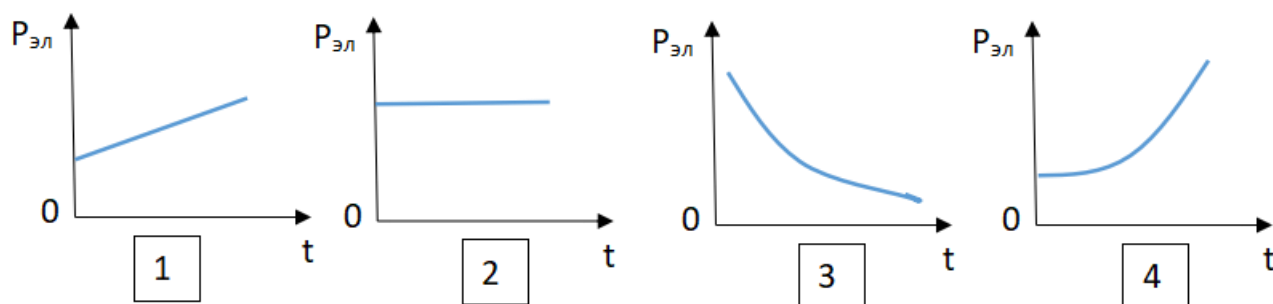

8. Какие частицы являются носителями заряда в металлах?
- 1) Свободные электроны.
  - 2) Электроны и ионы.
  - 3) Ионы.
  - 4) Свободные электроны и дырки.
9. Как называется процесс создания носителей заряда в жидкостях?
- 1) Электролитическая диссоциация.
  - 2) Ионизация.
  - 3) Электролиз.
  - 4) Электризация.
10. В донорных полупроводниках электропроводность...
- 1) ... собственная.
  - 2) ... примесная электронная.
  - 3) ... примесная дырочная.
  - 4) ... эти материалы плохо проводят электрический ток.

### ОТВЕТЫ

1	2	3	4	5	6	7	8	9	10
3	3	4	3	2	2	3	1	1	2

### Тест по теме «Электромагнитная индукция»

1. Какое из приведенных ниже выражений характеризует понятие электромагнитной индукции?
- 1) Явление, характеризующее действие магнитного поля на движущийся заряд.
  - 2) Явление возникновения в замкнутом контуре электрического тока при изменении магнитного поля.
  - 3) Явление возникновения ЭДС в проводнике под действием магнитного поля.
2. С помощью какого правила определяют направление индукционного тока?
- 1) Правило правой руки.
  - 2) Правило буравчика.
  - 3) Правило левой руки.
  - 4) Правило Ленца.

3. Укажите все правильные утверждения, которые отражают сущность явления электромагнитной индукции: «В замкнутом контуре электрический ток появляется...»

- 1) ... если магнитный поток не меняется.
- 2) ... если магнитный поток не равен нулю.
- 3) ... при увеличении магнитного потока.
- 4) ... при уменьшении магнитного потока.

4. Что определяется скоростью изменения магнитного потока через контур?

- 1) Индуктивность контура.
- 2) ЭДС индукции.
- 3) Магнитная индукция.
- 4) Индукционный ток.

5. На рисунке показан график зависимости магнитного потока, пронизывающего контур, от времени. На каком из участков графика в контуре не возникает ЭДС индукции?

- 1) 1.
- 2) 2.
- 3) 3.
- 4) 4.

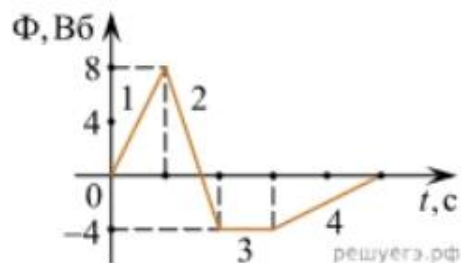

6. Сила тока в катушке увеличилась в 2 раза. Выберите верное утверждение.

- 1) Индуктивность катушки увеличилась в 2 раза.
- 2) Индуктивность катушки увеличилась в  $\sqrt{2}$  раз.
- 3) Индуктивность катушки уменьшилась в 2 раза.
- 4) Индуктивность катушки не изменилась.

7. Как уменьшить индуктивность катушки с железным сердечником при условии, что габариты обмотки (её длина и поперечное сечение) останутся неизменными?

- 1) Уменьшить число витков.
- 2) Уменьшить силу тока в катушке.
- 3) Вынуть железный сердечник.
- 4) Увеличить толщину обмотки.

8. Сила тока в контуре увеличилась в два раза. Укажите все правильные утверждения.

- 1) Энергия магнитного поля контура увеличилась в два раза.
- 2) Энергия магнитного поля контура увеличилась в четыре раза.
- 3) Энергия магнитного поля контура уменьшилась в два раза.
- 4) Энергия магнитного поля контура не изменилась.

9. Какое математическое выражение служит для определения ЭДС индукции в замкнутом контуре?

- 1)  $-\Delta\Phi / \Delta t$ .
- 2)  $IB\Delta l \sin\alpha$ .
- 3)  $BScos\alpha$ .
- 4)  $BSsina$ .

10. Как нужно изменить индуктивность контура, для того чтобы при неизменном значении силы тока в нём энергия магнитного поля уменьшилась в 4 раза.

- 1) Уменьшить в два раза.
- 2) Уменьшить в четыре раза.
- 3) Увеличить в два раза.
- 4) Увеличить в четыре раза.

### ОТВЕТЫ

1	2	3	4	5	6	7	8	9	10
2	4	34	2	3	4	3	2	1	2

### Тест по теме «Механические колебания и волны»

1. Какие из перечисленных ниже колебаний являются вынужденными? Укажите все правильные ответы.

- 1) Колебания качелей, раскачиваемых человеком, стоящим на земле.
- 2) Колебания груза на нити, один раз отведенного от положения равновесия и отпущенного.
- 3) Колебания диффузора громкоговорителя во время работы приемника.
- 4) Колебания чашек рычажных весов.

2. Подвешенный на нити груз совершает малые колебания. Считая колебания незатухающими, укажите все правильные утверждения.

- 1) Чем длиннее нить, тем больше частота колебаний.
- 2) При прохождении грузом положения равновесия скорость груза максимальна.
- 3) Груз совершает периодическое движение.
- 4) Период колебаний зависит от амплитуды.

3. На рисунке представлен график зависимости потенциальной энергии математического маятника (относительно положения его равновесия) от времени. Какова полная механическая энергия маятника в момент времени, соответствующий на графике точке  $D$ ?

- 1) 4 Дж.
- 2) 16 Дж.
- 3) 12 Дж.
- 4) 8 Дж.

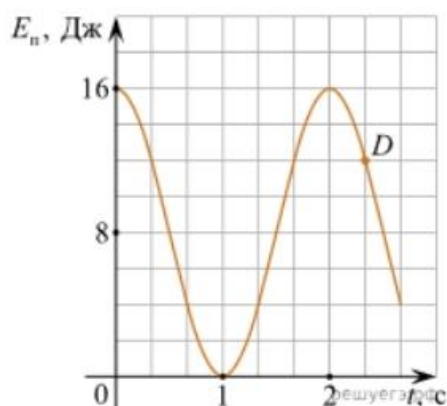

4. Какое из приведенных ниже выражений определяет период колебаний груза массой  $m$ , подвешенного на пружине жесткостью  $k$ ?

- 1)  $2\pi\sqrt{\frac{l}{g}}$     2)  $2\pi\sqrt{\frac{m}{k}}$     3)  $\frac{1}{2\pi}\sqrt{\frac{g}{l}}$     4)  $\frac{1}{2\pi}\sqrt{\frac{k}{m}}$

5. Как изменится период колебаний математического маятника, если длину нити уменьшить в 4 раза?

- 1) Уменьшится в 4 раза.                      3) Увеличится в 4 раза.  
2) Уменьшится в 2 раза.                      4) Увеличится в 2 раза.

6. На рисунке приведен график гармонических колебаний. Укажите все правильные утверждения.

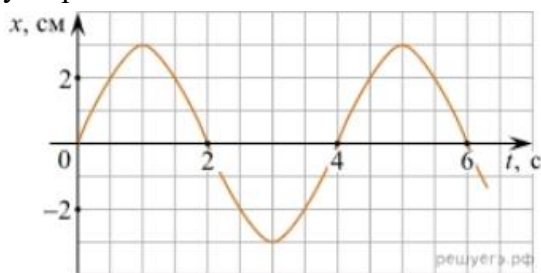

- 1) Амплитуда колебаний равна 2 см.  
2) Период колебаний 2 с.  
3) Частота колебаний 0,5 Гц.  
4) Среди утверждений нет правильного

7. Каковы свойства продольных волн? Укажите все правильные ответы.

- 1) Эти волны могут распространяться только в газах.  
2) Продольные волны представляют собой чередующиеся разрежения и сжатия.  
3) Частицы среды при колебаниях смещаются вдоль направления распространения волны.  
4) Частицы среды при колебаниях смещаются перпендикулярно направлению распространения волны.

8. В каких направлениях совершаются колебания в поперечной волне?

- 1) Во всех направлениях.  
2) Только по направлению распространения волны.  
3) Только перпендикулярно распространению волны.  
4) Среди ответов нет правильного.

9. Установите соответствие между примерами и физическими явлениями, которые эти примеры иллюстрируют. Для каждого примера проявления физических явлений из первого столбца подберите соответствующее название физического явления из второго столбца.

**ПРИМЕРЫ**

**ФИЗИЧЕСКИЕ ЯВЛЕНИЯ**

- |   |   |
|---|---|
| А) эхо в лесу   | 1) Огибание звуком препятствия  |
| Б) определение глубины водоёма с помощью навигационного прибора эхолота | 2) Явление полного внутреннего отражения<br>3) Отражение света<br>4) Отражение звука от препятствия |

Запишите в таблицу выбранные цифры под соответствующими буквами.

А	Б

10. Какие из перечисленных ниже волн являются поперечными? Укажите все правильные ответы.

- 1) Волны на поверхности воды.

- 2) Звуковые волны в газах.
- 3) Радиоволны.

### ОТВЕТЫ

1	2	3	4	5	6	7	8	9	10
1	23	2	2	2	4	23	3	44	13

### Тест по теме «Электромагнитные колебания и волны»

1. Как изменится частота электромагнитных колебаний в контуре  $L - C$ , если емкость конденсатора увеличить в четыре раза?

- 1) Увеличится в 4 раза.
- 2) Увеличится в 2 раза.
- 3) Уменьшится в 4 раза.
- 4) Уменьшится в 2 раза.

2. Значение силы переменного тока, измеренное в амперах, задано уравнением  $i = 0,1 \sin 100\pi t$ . Укажите все правильные утверждения.

- 1) Амплитуда силы тока 0,1 А.
- 2) Период равен 100 с.
- 3) Частота равна 50 Гц.
- 4) Циклическая частота 100 рад/с.

3. Даны следующие зависимости величин:

- А) Зависимость напряжения на конденсаторе от времени в колебательном контуре, учитывая, что в начальный момент времени конденсатор заряжен.
- Б) Зависимость энергии магнитного поля катушки с током от силы тока в ней.
- В) Зависимость длины излучаемой электромагнитной волны от частоты колебаний заряда в металлическом проводнике.

Установите соответствие между этими зависимостями и видами графиков, обозначенных цифрами 1–5. Для каждой зависимости А–В подберите соответствующий вид графика и запишите в таблицу выбранные цифры под соответствующими буквами.

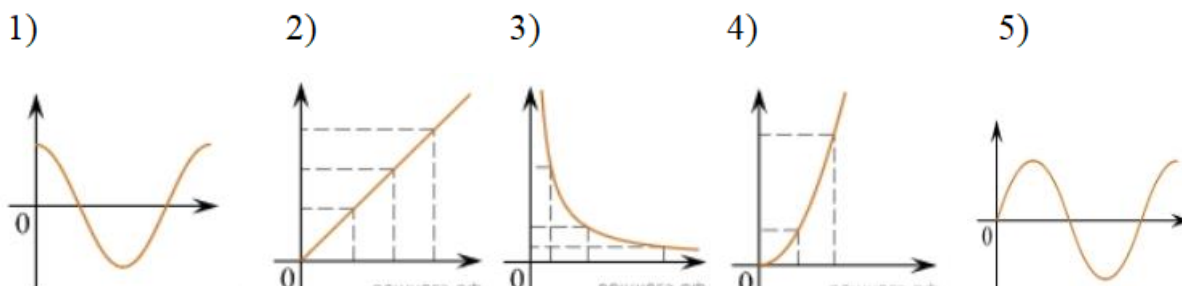

А	Б	В

Ответ:

4. Каким образом осуществляется передача электрической энергии из первичной обмотки трансформатора во вторичную обмотку? Укажите все правильные ответы.

- 1) Через провода, соединяющие обмотки трансформатора.
- 2) С помощью переменного магнитного поля, пронизывающего обе катушки.
- 3) С помощью электромагнитных волн.
- 4) Правильных ответов нет.
5. Какое из приведенных ниже выражений определяет понятие электромагнитное поле?
  - 1) Процесс распространения колебаний заряженных частиц.
  - 2) Особая форма материи, осуществляющая взаимодействие между заряженными частицами.
  - 3) Особая форма материи, осуществляющая взаимодействие между любыми частицами.
6. В первичной обмотке трансформатора 100 витков, во вторичной обмотке – 20. Выберите все правильные утверждения.
  - 1) Трансформатор является понижающим.
  - 2) Трансформатор является повышающим.
  - 3) Коэффициент трансформации равен 0,2.
  - 4) Коэффициент трансформации равен 5.
7. Продолжите фразу: «Электромагнитная волна – это ...». Выберите все правильные утверждения.
  - 1) ... процесс распространения колебаний электрической напряженности и магнитной индукции.
  - 2) ... кратчайшее расстояние между двумя точками, колеблющимися в одинаковых фазах.
  - 3) ... процесс распространения колебаний заряженных частиц.
  - 4) ... процесс распространения электромагнитного поля от источника колебаний в пространстве.
8. Как ориентированы векторы магнитной индукции  $\vec{B}$ , электрической напряженности  $\vec{E}$  и скорости  $\vec{c}$  по отношению друг к другу в электромагнитной волне?
  - 1)  $\vec{B} \perp \vec{E} \parallel \vec{c}$ ;  $\vec{B} \perp \vec{E} \parallel \vec{c}$ .
  - 2)  $\vec{B} \perp \vec{c}$ ;  $\vec{E} \parallel \vec{c}$ ;  $\vec{B} \perp \vec{c}$ ;  $\vec{E} \parallel \vec{c}$ .
  - 3)  $\vec{B} \perp \vec{E} \perp \vec{c}$ ;  $\vec{B} \perp \vec{E} \perp \vec{c}$ .
  - 4)  $\vec{B} \parallel \vec{E} \parallel \vec{c}$ ;  $\vec{B} \parallel \vec{E} \parallel \vec{c}$ .
9. Какое устройство в приёмнике Попова регистрирует приём электромагнитных волн?
  - 1) Электромагнитное реле.
  - 2) Когерер.
  - 3) Антенна.
  - 4) Электрический звонок.
10. Продолжите фразу: «Процесс наложения колебаний одной частоты на колебания другой частоты называется...».

- 1) ... радиосвязь.
- 2) ... детектирование.
- 3) ... модуляция.
- 4) ... радиолокация.

### ОТВЕТЫ

1	2	3	4	5	6	7	8	9	10
4	13	A – 1 B – 4 B – 3	2	2	14	134	3	2	3

### Тест по теме «Природа света»

1. При переходе света из вакуума в прозрачную среду с абсолютным показателем преломления  $n = 2$  скорость распространения...

- 1) ... увеличивается в 2 раза.
- 2) ... остается неизменной.
- 3) ... уменьшается в 2 раза.

2. Для нахождения предельного угла при падении луча на границу «стекло-вода» нужно использовать формулу. Выберите все правильные ответы.

- 1)  $\sin \alpha_0 = n_c / n_v$ .
- 2)  $\sin \alpha_0 = n_c \cdot n_v$ .
- 3)  $\sin \alpha_0 = n_v / n_c$ .

3. Луч переходит из воды в скипидар. На каком из рисунков правильно изображен ход луча? Показатель преломления воды 1,33, скипидара – 1,6.

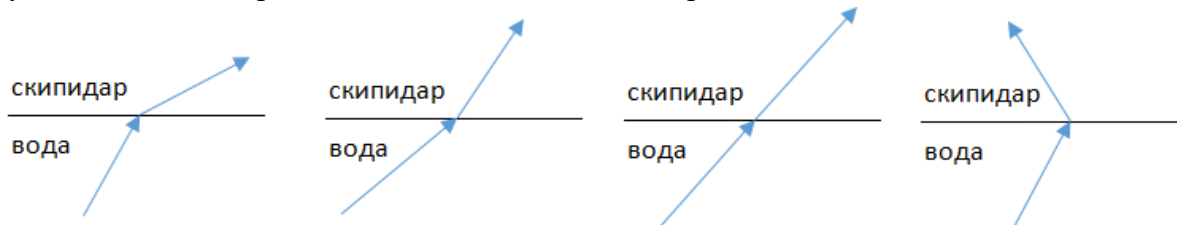

- 1)
- 2)
- 3)
- 4)

4. Угол падения луча равен  $50^\circ$ . Угол отражения луча равен.

- 1)  $90^\circ$ .
- 2)  $40^\circ$ .
- 3)  $50^\circ$ .
- 4)  $100^\circ$ .

5. Предмет находится между фокусом  $F$  и двойным фокусом  $2F$  рассеивающей линзы. Изображение предмета ...

- 1) ... мнимое, прямое, увеличенное.
- 2) ... действительное, перевернутое, увеличенное.
- 3) ... мнимое, прямое, уменьшенное.
- 4) ... действительное, перевернутое, уменьшенное.

6. Световой пучок выходит из стекла в воздух. Что происходит при этом с частотой электромагнитных колебаний в световой волне и скоростью их распространения?



- 1) Частота и скорость увеличиваются.
  - 2) Частота – увеличивается, скорость – уменьшается.
  - 3) Частота и скорость не изменяются.
  - 4) Частота – не изменяется, скорость – увеличивается.
7. Физическая величина, равная отношению светового потока, падающего на поверхность, к площади этой поверхности, называется ...
- 1) ... силой света.
  - 2) ... яркостью.
  - 3) ... освещенностью.
  - 4) ... телесным углом.
8. Укажите точку, в которой находится изображение светящейся точки S (см. рисунок), создаваемое тонкой собирающей линзой.

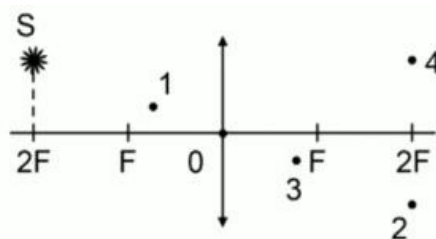

- 1) 1.
- 2) 2.
- 3) 3.
- 4) 4.

9. Установите соответствие между оптическим прибором (устройством) и типом изображения, полученным с его помощью.

Оптические приборы	Тип изображения
А) Мультимедиа проектор	1) Уменьшенное, мнимое.
Б) Дверной глазок	2) Увеличенное, действительное.
	3) Уменьшенное, действительное.
	4) Увеличенное, мнимое.

А	Б

О т в е т:

10. Выберите все верные утверждения о физических явлениях, величинах и закономерностях. Запишите цифры, под которыми они указаны.
- 1) В однородной прозрачной среде свет распространяется прямолинейно.
  - 2) При преломлении электромагнитных волн на границе двух сред скорость волны не изменяется.
  - 3) Явление полного внутреннего отражения может наблюдаться только при углах падения больше предельного.
  - 4) Собирающая линза может давать как мнимые, так и действительные изображения.

### ОТВЕТЫ

1	2	3	4	5	6	7	8	9	10
3	3	2	3	3	4	3	2	21	134

### Тест по теме «Волновые свойства света»

1. Как изменится длина волны красного излучения при переходе света из воздуха в воду?
  - 1) Уменьшается.
  - 2) Увеличивается.
  - 3) Не изменяется.
  
2. Какое из приведенных ниже выражений определяет понятие интерференции?
  - 1) Наложение когерентных волн.
  - 2) Разложение света в спектр при преломлении.
  - 3) Огибание волной препятствий.
  
3. Какое из наблюдаемых явлений объясняется дифракцией света?
  - 1) Излучение света лампой накаливания.
  - 2) Радужная окраска компакт-дисков.
  - 3) Радужная окраска тонких мыльных пленок.
  - 4) Радуга.
  
4. Свет какого цвета меньше других отклоняется призмой спектроскопа?
  - 1) Фиолетового.
  - 2) Синего.
  - 3) Зеленого.
  - 4) Красного.
  
5. Какие из приведенных ниже выражений являются условием наблюдения главных максимумов в спектре дифракционной решетки с периодом  $d$  под углом  $\varphi$ ?
  - 1)  $d \sin \varphi = k \lambda$ .
  - 2)  $d \cos \varphi = k \lambda$ .
  - 3)  $d \sin \varphi = (2k + 1) \lambda/2$ .
  - 4)  $d \cos \varphi = (2k + 1) \lambda/2$ .
  
6. Какое явление доказывает поперечность световых волн?
  - 1) Дисперсия.
  - 2) Отражение.
  - 3) Преломление.
  - 4) Поляризация.
  
7. Какое из перечисленных ниже электромагнитных излучений имеет наименьшую длину волны?
  - 1) Излучение видимого спектра.
  - 2) Радиоволны.
  - 3) Рентгеновское излучение.
  - 4) Ультрафиолетовое излучение.

8. Укажите все правильные ответы. Две световые волны являются когерентными, если ...

- 1) ... волны имеют одинаковую частоту ( $\nu_1 = \nu_2$ ).
- 2) ... волны имеют постоянную разность фаз колебаний ( $\Delta\varphi = \text{const}$ ).
- 3) ... волны имеют одинаковую частоту ( $\nu_1 = \nu_2$ ) и постоянную разность фаз колебаний ( $\Delta\varphi = \text{const}$ ).
- 4) ... волны имеют разную частоту ( $\nu_1 \neq \nu_2$ ) и постоянную разность фаз колебаний ( $\Delta\varphi = \text{const}$ ).

9. Какие из излучений используются для исследования структуры и внутренних дефектов твердых тел и конструкций?

- |                                |             |
|--------------------------------|-------------|
| А. Ультрафиолетовое излучение. | 1) А.       |
| Б. Гамма-излучение.            | 2) А и Б.   |
| В. Видимое излучение.          | 3) А, В, Д. |
| Г. Радиоволны.                 | 4) Б и Д.   |
| Д. Рентгеновское излучение.    |             |

10. На рисунке приведены спектр поглощения разреженных атомарных паров неизвестного газа (в середине) и спектры поглощения паров водорода и гелия. В состав неизвестного газа входит(-ят) ...

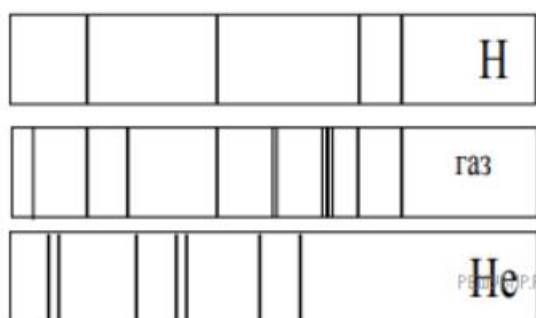

- 1) Водород.
- 2) Гелий.
- 3) Водород и гелий.
- 4) Ни водород, ни гелий.

11. Два автомобиля движутся в одном и том же направлении со скоростями  $v_1$  и  $v_2$  относительно поверхности Земли. Скорость света от фар первого автомобиля в системе отсчета, связанной с другим автомобилем, равна:

- 1)  $c + (v_1 + v_2)$ .
- 2)  $c$ .
- 3)  $c + (v_1 - v_2)$ .

### ОТВЕТЫ

1	2	3	4	5	6	7	8	9	10	11
1	1	2	4	1	4	3	3	4	1	2

## Тест по теме «Физика атома и атомного ядра»

- Какие из приведенных ниже утверждений соответствуют смыслу постулатов Бора? Укажите все правильные ответы.
  - В атоме электроны движутся по круговым орбитам и излучают при этом электромагнитные волны.
  - Атом может находиться только в одном из стационарных состояний, в стационарных состояниях атом энергию не излучает.
  - Атом состоит из ядра и электронов. Заряд и почти вся масса атома сосредоточены в ядре.
  - При переходе из одного стационарного состояния в другое атом поглощает или излучает квант электромагнитного излучения.
- Какое явление используется в оптических квантовых генераторах?
  - Спонтанное излучение.
  - Индукцированное излучение.
  - А.
  - Б.
  - А и Б.
  - Ни А, ни Б.
- Сравните силы ядерного притяжения между двумя протонами  $F_{pp}$ , двумя нейтронами  $F_{nn}$ , а также между протоном и нейтроном  $F_{pn}$ .
  - $F_{nn} > F_{pn} > F_{pp}$ .
  - $F_{nn} \approx F_{pn} > F_{pp}$ .
  - $F_{nn} \approx F_{pn} \approx F_{pp}$ .
  - $F_{nn} < F_{pn} < F_{pp}$ .
- Что означают цифры у ядра атома азота  $^{14}_7\text{N}$ ?
  - 7 – число электронов, 14 – число протонов.
  - 7 – число нейтронов, 14 – число протонов.
  - 7 – число протонов, 14 – число протонов и нейтронов.
  - 7 – число электронов, 14 – число нейтронов.
- Что представляет собой  $\beta$ -излучение?
  - Поток быстрых электронов.
  - Поток нейтронов.
  - Поток квантов электромагнитного излучения.
  - Поток ядер гелия.
- Элемент  $^A_Z\text{X}$  испытал  $\alpha$ -распад. Какой заряд и массовое число будет у нового элемента Y?
  - $^{A-4}_{Z+1}\text{Y}$ .
  - $^{A-4}_{Z-2}\text{Y}$ .
  - $^{A-2}_{Z-4}\text{Y}$ .
  - $^A_{Z-1}\text{Y}$ .
- Каково соотношение между массой радиоактивного ядра  $M_{\text{я}}$  и суммой масс свободных протонов  $Z \cdot m_p$  и свободных нейтронов  $N \cdot m_n$ , из которых составлено это ядро. Укажите правильный ответ.
  - $M_{\text{я}} = (Z \cdot m_p + N \cdot m_n)$ .
  - $M_{\text{я}} < (Z \cdot m_p + N \cdot m_n)$ .
  - $M_{\text{я}} > (Z \cdot m_p + N \cdot m_n)$ .

8. Дан график зависимости числа не распавшихся ядер эрбия от времени. Каков период полураспада этого изотопа эрбия?

- 1) 50 ч.
- 2) 100 ч.
- 3) 150 ч.
- 4) 200 ч.

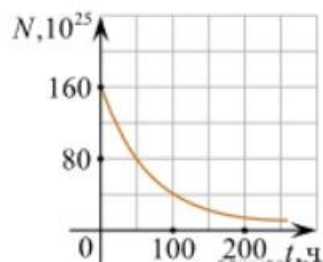

9. Какое из приведенных ниже выражений определяет понятие цепная ядерная реакция? Укажите правильный ответ.

- 1) Процесс самопроизвольного распада ядер атомов некоторых химических элементов.
- 2) Процесс превращения атомных ядер, происходящий в результате их взаимодействия с элементарными частицами или друг с другом.
- 3) Процесс деления атомных ядер некоторых химических элементов, происходящий под действием нейтронов, образующихся в процессе самой ядерной реакции.

10. Какие вещества из перечисленных ниже могут быть использованы в ядерных реакторах в качестве замедлителей нейтронов?

А. Графит. Б. Кадмий. В. Тяжелая вода. Г. Бор.

- 1) А и В.
- 2) Б и Г.
- 3) А и Б.
- 4) В и Г.

### ОТВЕТЫ

1	2	3	4	5	6	7	8	9	10
24	2	3	3	1	2	2	1	3	1

### 3. Оценочные материалы для промежуточной аттестации

#### Критерии оценки

За каждое задание **первой части** выставляется 1 балл при правильном ответе, 0 баллов – при неправильном ответе.

**Задание №19 второй части:**

2 балла – приведено полное правильное решение, включающее следующие элементы:

- Записаны физические закономерности, применение которых необходимо и достаточно для решения данной задачи;

- Выполнены необходимые математические преобразования и расчёты (возможно, с вычислением промежуточных величин, то есть «по частям»), получен верный ответ (при округлении погрешность не должна превышать 10%) с указанием единиц измерения.

1 балл – приведено неполное решение или решение, содержащее ошибки:

- Записаны не все необходимые для решения физические закономерности;

ИЛИ

- В записях необходимых для решения физических закономерностях имеются ошибки;

ИЛИ

- Допущены ошибки в математических преобразованиях или вычислениях.

0 баллов – решение задачи полностью неверное ИЛИ отсутствует.

**Задание №20 второй части:**

2 балла – приведено полное правильное решение, включающее следующие элементы:

- Верно указаны физические явления ИЛИ записаны физические закономерности, применение которых необходимо и достаточно для решения данной задачи;

- Проведены корректные рассуждения, сформулирован верный ответ.

1 балл – приведено неполное решение или решение, содержащее ошибки:

- Записаны не все необходимые для решения физические явления и закономерности;

ИЛИ

- Верно указаны все необходимые для решения физические явления и закономерности, но ответ явно не сформулирован;

ИЛИ

- Указаны физические явления и закономерности, но в приведённых рассуждениях содержатся ошибки.

0 баллов – решение задачи полностью неверное ИЛИ отсутствует.

#### Перевод в пятибалльную систему:

«5»	«4»	«3»	«2»
19-22 баллов	15-18 баллов	11-14 баллов	10 баллов и меньше

#### Часть 1

(напишите краткое решение задачи и выберите букву правильного ответа):

1.

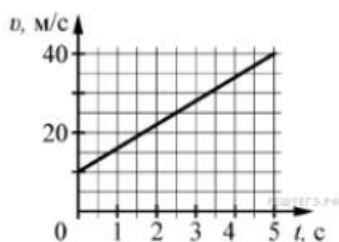

На графике приведена зависимость скорости тела от времени при прямолинейном движении. Определите по графику ускорение тела. (Ответ дайте в метрах в секунду в квадрате.)

- А.  $6 \text{ м/с}^2$    Б.  $8 \text{ м/с}^2$    В.  $15 \text{ м/с}^2$    Г.  $20 \text{ м/с}^2$

2. Автомобиль массой  $1000 \text{ кг}$  движется с постоянной по модулю скоростью по выпуклому мосту. Автомобиль действует на мост в верхней его точке с силой  $F = 9000 \text{ Н}$ . Сила, с которой мост действует на автомобиль, равна

- А)  $1000 \text{ Н}$  и направлена вертикально вверх  
 Б)  $19\,000 \text{ Н}$  и направлена вертикально вниз  
 В)  $9000 \text{ Н}$  и направлена вертикально вниз  
 Г)  $9000 \text{ Н}$  и направлена вертикально вверх

3. С балкона с высоты  $5 \text{ м}$  бросают мяч в горизонтальном направлении. Начальная скорость мяча  $7 \text{ м/с}$ , его масса  $0,1 \text{ кг}$ . Через  $2 \text{ с}$  после броска импульс мяча приблизительно равен

- А)  $0$   
 Б)  $2,1 \text{ кг}\cdot\text{м/с}$   
 В)  $0,7 \text{ кг}\cdot\text{м/с}$   
 Г)  $1,4 \text{ кг}\cdot\text{м/с}$

4. В каких телах — твёрдых, жидких или газообразных — происходит диффузия?

- А) только в жидких  
 Б) только в твёрдых  
 В) только в газообразных  
 Г) в твёрдых, жидких и газообразных

5. Сколько молекул содержится в капле воды массой  $0,3 \text{ г}$ ?

- А.  $10^{23}$    Б.  $10^{22}$    В.  $3 \cdot 10^{22}$    Г.  $6 \cdot 10^{22}$

6. Как изменится давление разреженного одноатомного газа, если при увеличении концентрации молекул газа в  $3$  раза его абсолютная температура увеличится в  $2$  раза?

- А) увеличится в  $6$  раз  
 Б) увеличится в  $2$  раза  
 В) уменьшится в  $6$  раз  
 Г) останется без изменений

7.

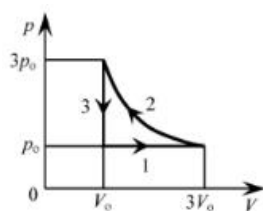

На  $pT$ -диаграмме отображена последовательность трёх процессов ( $1 \rightarrow 2 \rightarrow 3$ ) изменения состояния  $2$  моль идеального газа. Какова эта последовательность процессов в газе?

- А) расширение → нагревание → охлаждение
- Б) расширение → охлаждение → сжатие при постоянной температуре
- В) нагревание → сжатие при постоянной температуре → охлаждение
- Г) нагревание → расширение → сжатие

8. Относительная влажность воздуха в закрытом сосуде 30%. Какой станет относительная влажность, если объём сосуда при неизменной температуре уменьшить в 3 раза?

- А) 60% Б) 90% В) 120% Г) 100%

9.

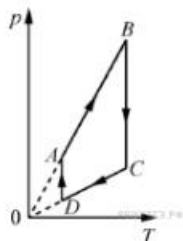

На рисунке представлен график циклического процесса, проведённого с одноатомным идеальным газом. На каком из участков внутренняя энергия газа увеличивалась? Количество вещества газа постоянно.

- А) DA; Б) BC; В) AB; Г) CD

10. Силы электростатического взаимодействия между двумя точечными заряженными телами равны по модулю  $F$ . Как изменится модуль сил электростатического взаимодействия между этими телами, если заряд каждого тела увеличить в 3 раза?

- А) увеличится в 3 раза
- Б) увеличится в 9 раз
- В) уменьшится в 9 раз
- Г) уменьшится в 3 раза

11. Как изменится величина заряда, прошедшего через поперечное сечение проводника, если сила тока уменьшится в 2 раза, а время протекания тока в проводнике увеличится в 2 раза?

- А) не изменится
- Б) увеличится в 4 раза
- В) увеличится в 2 раза
- Г) уменьшится в 4 раза

12.

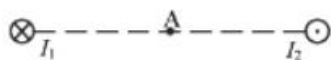

Магнитное поле  $\vec{B} = \vec{B}_1 + \vec{B}_2$  создано в точке  $A$  двумя параллельными длинными проводниками с токами  $I_1$  и  $I_2$ , расположенными перпендикулярно плоскости чертежа.

Векторы  $\vec{B}_1$  и  $\vec{B}_2$  в точке  $A$  направлены в плоскости чертежа следующим образом:

- А)  $\vec{B}_1$  — вниз,  $\vec{B}_2$  — вверх
- Б)  $\vec{B}_1$  — вверх,  $\vec{B}_2$  — вверх
- В)  $\vec{B}_1$  — вниз,  $\vec{B}_2$  — вниз
- Г)  $\vec{B}_1$  — вверх,  $\vec{B}_2$  — вниз



13. Магнит выносится из алюминиевого кольца. Направление тока в кольце против часовой стрелки со стороны магнита. Каким полюсом магнит обращен к кольцу?

- А) положительным;
- Б) отрицательным;
- В) северным;
- Г) южным

14.

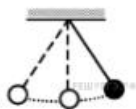

Математический маятник с периодом колебаний  $T$  отклонили на небольшой угол от положения равновесия и отпустили с начальной скоростью, равной нулю (см. рисунок). Через какое время после этого потенциальная энергия маятника в первый раз вновь достигнет максимума? Сопротивлением воздуха пренебречь.

- А)  $\frac{1}{4}T$
- Б)  $\frac{1}{8}T$
- В)  $\frac{1}{2}T$
- Г)  $T$

15.

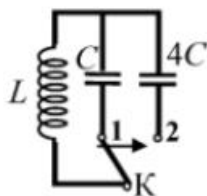

Как изменится период собственных электромагнитных колебаний в контуре (см. рисунок), если ключ  $K$  перевести из положения 1 в положение 2?

- А) уменьшится в 4 раза
- Б) увеличится в 4 раза
- В) уменьшится в 2 раза
- Г) увеличится в 2 раза

16.

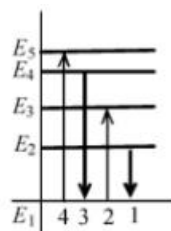

На рисунке изображена диаграмма энергетических уровней атома. Какой цифрой обозначен переход, который соответствует излучению фотона с наименьшей энергией?

- А) 1
- Б) 2
- В) 3
- Г) 4

17. На рисунке представлен фрагмент Периодической системы элементов Д. И. Менделеева. Под названием каждого элемента приведены массовые числа его основных стабильных изотопов. При этом нижний индекс около массового числа указывает (в процентах) распространённость изотопа в природе.

2	II	<b>Li</b> 3 ЛИТИЙ 7 <sub>93</sub> 6 <sub>7,4</sub>	<b>Be</b> 4 БЕРИЛЛИЙ 9 <sub>100</sub>	5	<b>B</b> БОР 11 <sub>80</sub> 10 <sub>20</sub>
3	III	<b>Na</b> 11 НАТРИЙ 23 <sub>100</sub>	<b>Mg</b> 12 МАГНИЙ 24 <sub>79</sub> 26 <sub>11</sub> 25 <sub>10</sub>	13	<b>Al</b> АЛЮМИНИЙ 27 <sub>100</sub>
4	IV	<b>K</b> 19 КАЛИЙ 39 <sub>93</sub> 41 <sub>6,7</sub>	<b>Ca</b> 20 КАЛЬЦИЙ 40 <sub>97</sub> 44 <sub>2,1</sub>	21	<b>Sc</b> СКАНДИЙ 45 <sub>100</sub>
	V	29 МЕДЬ 63 <sub>69</sub> 65 <sub>31</sub>	<b>Cu</b> 30 ЦУНК 64 <sub>49</sub> 66 <sub>28</sub> 68 <sub>19</sub>	31	<b>Ga</b> ГАЛЛИЙ 69 <sub>60</sub> 71 <sub>40</sub>

Число протонов и число нейтронов в ядре самого распространённого изотопа галлия соответственно равно

- А) 31 протон, 38 нейтронов
- Б) 69 протонов, 31 нейтрон
- В) 38 протонов, 31 нейтрон
- Г) 38 протонов, 60 нейтронов

**18.**

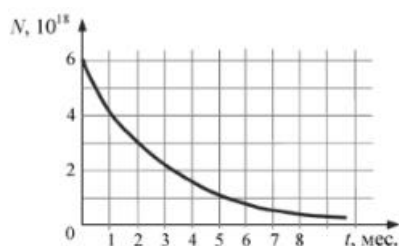

На рисунке представлен график изменения числа ядер находящегося в пробирке радиоактивного изотопа с течением времени. Каков период полураспада этого изотопа?

- А) 1 месяц
- Б) 2 месяца
- В) 4 месяца
- Г) 8 месяцев

**Часть 2 (напишите полное решение задачи):**

**Задачи с профессиональной направленностью**

**19.** При проведении облицовочных работ внутри помещений поддерживают температуру воздуха не менее 10°C. Можно ли проводить облицовочные работы, если внутренняя энергия  $12 \cdot 10^3$  л воздуха в ванной комнате 1800 кДж. Молярная масса воздуха равна 0,029 кг/моль. Плотность воздуха 1,2 кг/м<sup>3</sup>.

**20.** Когда масляную краску разливают на поверхность воды, наблюдается радужная окраска тонкой плёнки при освещении её параллельными лучами. Чем можно объяснить наблюдаемое явление?

### ОТВЕТЫ

Номер задания	1	2	3	4	5	6	7	8	9	10	11	12	13	14	15	16	17	18	19	20
Ответ	А	Г	А	Г	Б	А	А	Б	В	Б	А	В	Г	В	Г	А	А	Б	18° С Да, мо	Интерф еренци я в тонких

																			ЖН	Плѣнка		
																			0	X		

### Часть 1

(напишите краткое решение задачи и выберите букву правильного ответа):

1. На графике приведена зависимость скорости тела от времени при прямолинейном движении. Определите модуль ускорения тела.

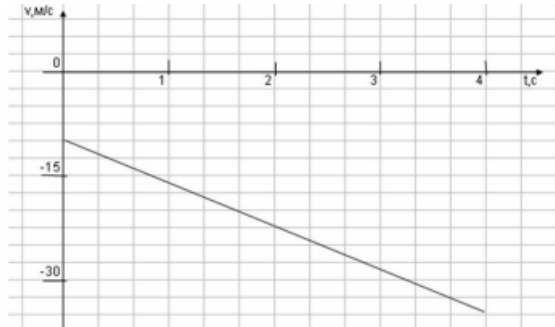

А.  $6,25 \text{ м/с}^2$  Б.  $10,25 \text{ м/с}^2$  В.  $15 \text{ м/с}^2$  Г.  $20 \text{ м/с}^2$

2. Если массу тела увеличить в 2 раза, то сила тяжести действующая на него...

- А. Увеличится в 4 раза. Б. Увеличится в 2 раза.
- В. Уменьшится в 4 раза. Г. Уменьшится в 2 раза.

3. Мальчик массой 30 кг, бегущий со скоростью  $3 \text{ м/с}$ , вскакивает на платформу массой 15кг. Чему равна скорость платформы с мальчиком?

А.  $1 \text{ м/с}$  Б.  $2 \text{ м/с}$  В.  $6 \text{ м/с}$  Г.  $15 \text{ м/с}$

4. Диффузия в жидкости происходит быстрее при повышении температуры, потому что с повышением температуры

- А) увеличиваются силы взаимодействия молекул
- Б) увеличивается скорость теплового движения молекул
- В) жидкости расширяются
- Г) уменьшаются силы взаимодействия молекул

5. Как изменится давление разреженного одноатомного газа, если абсолютная температура газа уменьшится в 2 раза, а концентрация молекул увеличится в 2 раза?

- А) увеличится в 4 раза
- Б) уменьшится в 4 раза
- В) увеличится в 2 раза
- Г) не изменится

6.

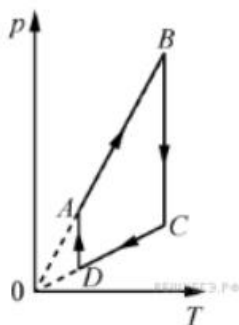

На рисунке представлен график цикла, проведённого с одноатомным идеальным газом. На каком из участков внутренняя энергия газа уменьшалась? Количество вещества газа постоянно.

А)  $DA$  Б)  $AB$  В)  $CD$  Г)  $BC$

7. Найти работу, совершенную газом при переходе из состояния  $A$  в состояние  $B$ .

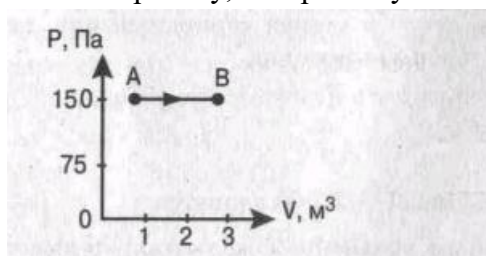

А. 150 Дж Б. 450 Дж В. 300 Дж Г. 30 Дж

8. Как изменится сила взаимодействия двух точечных электрических зарядов при увеличении модуля одного из них в 3 раза? Выберите правильный ответ.

А. Увеличится в 3 раза. Б. Уменьшится в 3 раза.

В. Увеличится в  $\sqrt{3}$  раз. Г. Уменьшится в  $\sqrt{3}$  раза.

9. Найти заряд, создающий электрическое поле, если на расстоянии 3 см от заряда напряженность поля 0,15 МВ/м.

А.  $1,5 \cdot 10^{-7}$  Кл Б.  $3 \cdot 10^{-9}$  Кл

В.  $1,5 \cdot 10^{-8}$  Кл Г.  $3 \cdot 10^{-4}$  Кл

10. Определите сопротивление электрической лампы, сила тока в которой 0,5 А, при напряжении 120 В.

А. 0,00417 Ом Б. 60 Ом В. 140 Ом Г. 240 Ом

11. Проводник с током 2 А и длиной активной части 10 см в поле с индукцией  $4 \cdot 10^{-2}$  Тл расположен перпендикулярно силовым линиям магнитного поля. Определить силу, действующую на проводник.

А.  $4 \cdot 10^{-3}$  Н Б.  $2 \cdot 10^{-3}$  Н

В.  $8 \cdot 10^{-3}$  Н Г.  $8 \cdot 10^{-2}$  Н

12.

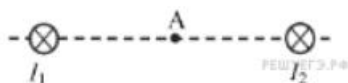

Магнитное поле  $\vec{B} = \vec{B}_1 + \vec{B}_2$  создано в точке  $A$  двумя параллельными длинными проводниками с токами  $I_1$  и  $I_2$ , расположенными перпендикулярно плоскости чертежа.

Векторы  $\vec{B}_1$  и  $\vec{B}_2$  в точке  $A$  направлены в плоскости чертежа следующим образом:

А)  $\vec{B}_1$  — вверх,  $\vec{B}_2$  — вверх

Б)  $\vec{B}_1$  — вверх,  $\vec{B}_2$  — вниз

В)  $\vec{B}_1$  — вниз,  $\vec{B}_2$  — вниз

Г)  $\vec{B}_1$  — вниз,  $\vec{B}_2$  — вверх

13. Магнит вносится в алюминиевое кольцо. Направление тока в кольце против часовой стрелки со стороны магнита. Каким полюсом магнит обращен к кольцу?

А) положительным;

- Б) отрицательным;
- В) северным;
- Г) южным

14.



Математический маятник с периодом колебаний  $T$  отклонили на небольшой угол от положения равновесия и отпустили без начальной скорости (см. рисунок). Через какое время после этого кинетическая энергия маятника в первый раз достигнет минимума? Сопротивлением воздуха пренебречь.

- А)  $\frac{1}{8}T$
- Б)  $\frac{1}{4}T$
- В)  $\frac{1}{16}T$
- Г)  $\frac{1}{2}T$

15.

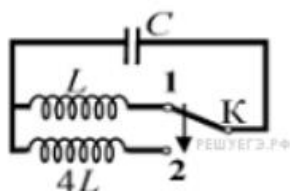

Как изменится период собственных электромагнитных колебаний в контуре (см. рисунок), если ключ  $K$  перевести из положения 1 в положение 2?

- А) уменьшится в 2 раза
- Б) увеличится в 4 раза
- В) увеличится в 2 раза
- Г) уменьшится в 4 раза

16. Контур радиоприемника настроен на длину волны 50м. Как нужно изменить индуктивность катушки колебательного контура приемника, чтобы он был настроен на волну длины 25м?

- А. Увеличить в 2 раза. Б. Увеличить в 4 раза.
- В. Уменьшить в 2 раза. Г. Уменьшить в 4 раза.

17. Энергия фотонов при уменьшении длины световой волны в 2 раза:

- А) уменьшится в 2 раза. Б) уменьшится в 4 раза.
- В) увеличится в 2 раза. Г) увеличится в 4 раза.

18. Период полураспада некоторого радиоактивного изотопа равен 1 месяцу. За какое время число ядер этого изотопа уменьшится в 32 раза?

- А. 3 месяца Б. 4 месяца В. 5 месяцев Г. 6 месяцев

**Часть 2 (напишите полное решение задачи):**

**Задачи с профессиональной направленностью**

19. Заводской цех освещается 10 параллельно соединенными между собой лампочками. Определить силу тока в подводящих проводах, если напряжение в сети 220В, а сопротивление каждой лампочки 650 Ом. Сопротивлением подводящих проводов пренебречь. (Ответ округлить до десятых)

20. Если в трансформаторе накоротко замкнуть два соседних витка, то прибор выходит из строя. Почему так происходит?

**ОТВЕТЫ**

Номер задания	1	2	3	4	5	6	7	8	9	10	11	12	13	14	15	16	17	18	19	20	
Ответ	А	Б	Б	Б	Г	В	Б	А	В	Г	В	Г	В	Г	В	Г	В	В	В	3,4А	Сопротивление участка уменьшается, ток увеличивается, трансформатор перегревается.

Примерные тематики индивидуальных проектов с учетом профессиональной направленности

Специальность/ профессия	Тематика индивидуального проекта
<b>13.02.11</b> Техническая эксплуатация и обслуживание электрического и электромеханического оборудования (по отраслям)	<ol style="list-style-type: none"> <li>1. Изучение работы электромагнитного реле.</li> <li>2. Изучение работы электродвигателей.</li> <li>3. Изготовление сенсорного антисептика.</li> <li>4. Изучение работы нагревательных элементов.</li> <li>5. Исследование проблемы и перспектив использования электрических источников света.</li> </ol>
<b>23.02.07</b> Техническое обслуживание и ремонт двигателей, систем и агрегатов автомобилей	<ol style="list-style-type: none"> <li>1. Физические основы работы коробки передач.</li> <li>2. Изучение работы маятниковых систем</li> <li>3. Тепловые двигатели и охрана окружающей среды.</li> <li>4. Эволюция электромобилей.</li> <li>5. Физические основы конструирования.</li> </ol>
<b>20.02.04</b> Пожарная безопасность	<ol style="list-style-type: none"> <li>1. Исследование гидравлических систем.</li> <li>2. Изучение технических возможностей роботизированных пожарных комплексов.</li> <li>3. Исследование влияние пожарной нагрузки на возможные варианты развития пожара в здании.</li> <li>4. Изучение физических основ датчиков задымленности.</li> <li>5. Разработка модели робота-разведчика для осуществления работ по спасению людей на пожаре.</li> </ol>

**Перечень вопросов и задач для подготовки обучающихся к дифференцированному зачету по дисциплине Физика.**

Вопросы по теории:

1. Механическое движение. Относительность движения. Система отсчёта. Материальная точка.
2. Равномерное прямолинейное движение: нахождение скорости, перемещения, координаты.
3. Прямолинейное равноускоренное движение: нахождение ускорения, скорости, перемещения, координаты.
4. Равномерное движение по окружности: центростремительное ускорение, линейная и угловая скорость, период, частота.
5. Первый закон Ньютона. Инерциальные системы отсчёта. Взаимодействие тел. Сила. Масса. Второй закон Ньютона. Третий закон Ньютона.
6. Импульс тела. Закон сохранения импульса. Реактивное движение в природе и технике.
7. Закон всемирного тяготения. Сила тяжести. Невесомость.
8. Сила трения скольжения. Сила упругости. Закон Гука.
9. Работа. Механическая энергия. Кинетическая и потенциальная энергия. Закон сохранения механической энергии.

10. Механические колебания. Свободные и вынужденные колебания. Маятники. Превращение энергии при механических колебаниях. Резонанс. Звук. Применение ультразвуковых волн в медицине.
11. Основные положения молекулярно – кинетической теории строения вещества и их экспериментальные доказательства. Идеальный газ. Основное уравнение МКТ идеального газа. Абсолютная температура как мера средней кинетической энергии теплового движения частиц вещества.
12. Давление газа. Уравнение состояния идеального газа (Уравнение Менделеева – Клапейрона). Изопроцессы.
13. Испарение и конденсация. Насыщенные и ненасыщенные пары. Влажность воздуха.
14. Работа в термодинамике. Внутренняя энергия. Первый закон термодинамики. Адиабатный процесс.
15. Взаимодействие заряженных тел. Закон Кулона. Закон сохранения электрического заряда.
16. Конденсаторы. Ёмкость конденсатора. Энергия заряженного конденсатора. Применение конденсаторов.
17. Электрический ток. Работа и мощность в цепи постоянного тока. Закон Ома для участка цепи и для полной цепи. Закон Джоуля-Ленца.
18. Электризация тел. Закон Кулона. Закон сохранения электрического заряда.
19. Электрическое поле. Характеристики электрического поля. Силовые линии электрического поля. Электростатическое поле.
20. Магнитное поле. Характеристика магнитного поля. Силовые линии магнитного поля. Действие магнитного поля на проводники с током и движущиеся электрические заряды. Явление электромагнитной индукции. Магнитный поток. Закон электромагнитной индукции. Правило Ленца.
21. Свободные и вынужденные электромагнитные колебания. Колебательный контур. Переменный электрический ток. Превращение энергии при электромагнитных колебаниях.
22. Электромагнитное поле. Электромагнитные волны. Различные виды электромагнитных излучений и их практическое применение.
23. Законы геометрической оптики.
24. Электромагнитная природа света. Волновые свойства света.
25. Строение атома. Строение атомного ядра. Ядерные силы.
26. Квантовые постулаты Бора. Испускание и поглощение света атомами. Спектры. Спектральный анализ.
27. Квантовые свойства света. Фотоэффект и его законы. Применение фотоэффекта в технике.
28. Радиоактивность. Виды радиоактивных излучений и методы их регистрации. Закон радиоактивного распада. Влияние ионизирующей радиации на живые организмы.
29. Ядерные реакции. Ядерная энергетика.

#### Расчётные задачи:

1. Задача на расчет кинематических величин при прямолинейном равномерном, равноускоренном движении или при равномерном движении по окружности.
2. Задача на применение сил.
3. Задача на применение второго закона Ньютона.
4. Задача на расчет характеристик волны.
5. Задача на применение законов сохранения в механике
6. Задача на применение уравнения состояния идеального газа.
7. Задача на применение первого закона термодинамики.
8. Задача на расчёт характеристик электростатического поля точечного заряда.
9. Задача на расчёт характеристик электрических цепей постоянного и переменного тока.
10. Задача на применение закона электромагнитной индукции.
11. Задача на законы геометрической оптики.



12. Задача на применение уравнения Эйнштейна для фотоэффекта.  
 13. Задача на применение законов сохранения массового числа и электрического заряда в ядерных реакциях.

Качественные задачи по разделам:

Задание 1. 16 Для прибора, изображенного на рисунке, определить:

- цену деления прибора,
- пределы измерения прибора,
- показания прибора,
- погрешность измерения

Задание 2.

1. Что такое ультразвук? Какими свойствами обладает ультразвук? Как ультразвук применяется в медицине?
2. Что называют явлением полного внутреннего отражения? Где применяют, как учитывают это явление? Что такое световоды? Как световоды применяются в медицине?
3. Какие виды электромагнитных излучений вы знаете? Какими общими свойствами они обладают? Чем обусловлено различие их свойств? Как различные виды излучения применяются в медицине?
4. Что называют капиллярами? От чего зависит высота подъема жидкости по капилляру? Какова роль капилляров в организме человека?

Задание 3.

1. Записать формулу закона всемирного тяготения. Ответить на вопросы: как измениться (увеличиться или уменьшиться) сила притяжения двух тел, если расстояние между ними увеличить в 3 раза.
2. Записать закон Джоуля-Ленца. Ответить на вопросы: как измениться (увеличиться или уменьшиться) количество теплоты, выделяемое проводником, при уменьшении силы тока в 2 раза?
3. Записать закон Кулона. Ответить на вопросы: как измениться (увеличиться или уменьшиться) силы взаимодействия частиц, если заряд одной частицы увеличить в 2 раза, а другой – в 3 раза?

Записать закон радиоактивного распада. Сколько процентов радиоактивных ядер останется после 24 дней распада, если период полураспада равен 12 дням?

### Результаты освоения учебной дисциплины «Физика», подлежащие проверке:

Результаты обучения: умения, знания
<b>Уметь:</b>
описывать и объяснять физические явления и свойства тел: движение небесных тел и искусственных спутников Земли; индукцию, распространение электромагнитных волн; волновые свойства света; излучение и поглощение света атомом; фотоэффект;
определять характер физического процесса по графику, таблице, формуле;
отличать гипотезы от научных теорий
делать выводы на основе экспериментальных данных;
применять полученные знания для решения физических задач
использовать приобретенные знания и умения в практической деятельности и повседневной жизни;

<p>приводить примеры практического использования физических знаний: законов механики, термодинамики и электродинамики в энергетике; различных видов электромагнитных излучений для развития радио и телекоммуникаций, квантовой физики в создании</p> <p>воспринимать и на основе полученных знаний самостоятельно оценивать информацию, содержащуюся в сообщениях</p>
<p><b>Знать</b></p> <p>смысл физических величин: скорость, ускорение, масса, сила, импульс, работа, механическая энергия, внутренняя энергия, частиц вещества, количество теплоты, элементарный электрический заряд</p> <p>смысл понятий: физическое явление, гипотеза, закон, теория, вещество, взаимодействие, электромагнитное поле, волна, фотон, атом, атомное ядро, ионизирующие излучения, планета, звезда, галактика, Вселенная</p> <p>вклад российских и зарубежных ученых, оказавших наибольшее влияние на развитие физики</p>

### Текущий контроль Темы докладов

1. Значение статического электричества в науке и технике.
2. Электроизмерительные приборы.
3. Тепловые машины и развитие техники.
4. Гроза как электрическое явление.
5. О магните, магнитных телах и большом магните Земли.
6. Электричество в быту.
7. Простые механизмы и их применение.
8. Трение – наш «друг» и «враг».
9. Вес – очень знакомое слово.
10. Глаз. Зрение. Очки.
11. Колебания, волны, звук и здоровье человека.
12. Теплопередача в природе и технике.
13. Дисперсия – тайна солнечного света.
14. Атом и люди.
15. Современное воздухоплавание.
16. Мы живем на дне океана (атмосферное давление, его измерение и значение).
17. Электродвигатель и другие «профессии» электромагнита.
18. Архимед и его законы.
19. Влажность воздуха и ее значение.
20. Опыты Резерфорда.
21. От водяного колеса до турбины.
22. Природа шаровой молнии.
23. Сила земного притяжения.
24. Источники электрической энергии.
25. Цвет и его свойства.
26. Взаимодействие и силы в природе.
27. Инерция в нашей жизни.
28. Открытие электрона.
29. Старое и новое об элементах и батареях.
30. Мир звуков и красок.

#### 4.2. Контрольная работа по физике. Раздел 1. Механика. Тема "Механическое движение"

Контрольная работа содержит задания 3х уровней сложности части А, В и С. Задания частей А и В предлагаются в форме теста, задания уровня С в виде текстовой задачи без вариантов ответа.

За каждый правильный ответ части А ставится по 1 баллу, части В - по 2 балла, части С - по 3 балла. Максимальное количество баллов - 18.

*Перевод баллов в отметку:*

15-18 баллов – «5»

11-14 баллов – «4»

8-10 баллов – «3» менее 8 баллов - «2»

## **Вариант 1**

### **Часть А**

1. Механическим движением называют
  - a. изменение положения тела с течением времени
  - b. изменение положения тела с течением времени относительно других тел
  - c. беспорядочное движение молекул, из которых состоит тело
  
2. Если человек стоит на плывущем по реке плоту, то он движется относительно
  - a. плота
  - b. дома на берегу реки
  - c. воды
  
3. Путь - это
  - a. длина траектории
  - b. линия, по которой движется тело
  - c. наикратчайшее расстояние между начальным и конечным пунктами движения
  
4. Движение называется равномерным, если
  - a. за любые равные промежутки времени тело проходит одинаковые пути
  - b. за равные промежутки времени тело проходит одинаковые пути
  - c. за любые промежутки времени тело проходит одинаковые пути
  
5. Чтобы определить среднюю скорость тела при неравномерном движении, надо
  - a. всё время движения умножить на пройденный путь
  - b. все время движения поделить на весь путь
  - c. весь пройденный путь поделить на все время движения
  
6. Формула для нахождения скорости равномерного движения имеет вид:
  - a.  $v = St$
  - b.  $v = S/t$
  - c.  $S = vt$
  - d.  $v = S/t$
  
7. Основной единицей пути в Международной системе единиц СИ является
  - a. метр (м)
  - b. километр (км)
  - c. сантиметр (см)
  - d. дециметр (дм)

8. В одном метре (м) содержится
- 1000см
  - 100см
  - 10см
  - 100дм

### **Часть В**

- Скорость скворца равна примерно 20 м/с, что составляет
  - 20 км/ч
  - 36 км/ч
  - 40 км/ч
  - 72 км/ч
- В течение 30 с поезд двигался равномерно со скоростью 72 км/ч. Какой путь прошел поезд за это время?
  - 40 м
  - 1 км
  - 20 м
  - 0,6 км

### **Часть С**

- Какова средняя скорость страуса, если первые 30 м он пробежал за 2 с, а следующие 70 м за 0,05 мин?
- Автомобиль первую часть пути (30 км) прошёл со средней скоростью 15 м/с. Остальную часть пути (40 км) он прошел за 1 ч. С какой средней скоростью двигался автомобиль на всем пути?

### **Вариант 2**

#### **Часть А**

- Механическим движением не является
  - движение автомобиля относительно Земли
  - беспорядочное движение молекул, из которых состоит тело
  - течение воды относительно берега
  - движение отдельной молекулы или отдельного атома
- Если человек стоит на плывущем по реке плоту, то он покоится (не движется) относительно
  - воды
  - берега
  - деревя на берегу реки
- Траекторией называют
  - длину линии, по которой движется тело
  - наикратчайшее расстояние между начальными и конечным пунктами движения
  - линию, по которой движется тело
- Путь обозначается буквой

5. В одном метре (м) содержится
- 0,001 км
  - 0,01 км
  - 100дм
  - 0,1 км
6. Движение называется неравномерным, если тело за
- равные промежутки времени проходит одинаковые пути
  - равные промежутки времени проходит разные пути
  - разные промежутки времени проходит разные пути
7. Скорость тела при равномерном движении - это величина, равная
- отношению пути ко времени, за которое этот путь пройден
  - произведению пути на время движения тела
  - отношению времени движения к пройденному пути
8. В Международной системе единиц СИ скорость измеряют в
- м/ч
  - км/с
  - м/с
  - км/ч

### **Часть В**

1. Скорость обращения Луны вокруг Земли равна 3600км/ч, что составляет
- 3000м/с
  - 100м/с
  - 1000м/с
  - 360м/с
2. Средняя скорость молекулы водорода при определённых условиях примерно равна 1700м/с. Сколько времени понадобится, чтобы молекула, двигаясь равномерно, пролетела 34 км?
- 20 мин
  - 40 с
  - 20 с
  - 20 ч

### **Часть С**

1. Поднимаясь в гору, лыжник проходит путь, равный 3 км, со средней скоростью 5,4 км/ч. Спускаясь с горы со скоростью 10 м/с, он проходит 1 км пути. Определите среднюю скорость лыжника на всём пути
2. Три четверти своего пути автомобиль прошёл со скоростью 60 км/ч, остальную часть пути - со скоростью 80 км/ч. Какова средняя скорость движения автомобиля?
- Тема Динамика

### Вариант 1

1. Подъемный кран поднимает плиту массой  $m = 1000$  кг вертикально вверх с ускорением  $a = 0,2$  м/с<sup>2</sup>. Определить силу натяжения каната, удерживающего плиту.
2. Определите силу, которая телу массой 500 г сообщает ускорение 0,4 м/с<sup>2</sup>
3. Тело массой 5 кг лежит на горизонтальной площадке. Какую силу надо приложить к телу в горизонтальном направлении, чтобы сообщить ему ускорение 2 м/с<sup>2</sup>, если коэффициент трения 0,1?

### Вариант 2

1. Под действием силы  $F$ , направленной вдоль горизонтальной плоскости, по ее поверхности начинает скользить без начальной скорости тело массой  $m = 4$  кг и через  $t = 3$  с после начала движения приобретает скорость  $v = 0,6$  м/с. Найти силу  $F$ , если коэффициент трения между телом и плоскостью  $\mu$
2. С каким ускорением двигался при разбеге реактивный самолёт массой 60 т, если сила тяги двигателей равна 90 кН?
3. Какова масса автомобиля, движущегося при торможении с ускорением 2 м/с<sup>2</sup>, если сила торможения равна 6 кН?

### Контрольная работа по физике. Раздел 2. Молекулярная физика.

#### Термодинамика

Тема Молекулярная структура вещества

#### Вариант 1

A1. Опытным обоснованием существования промежутков между молекулами является ...

- 1) броуновское движение;
- 2) диффузия;
- 3) испарение жидкости;
- 4) наблюдение с помощью оптического микроскопа.

A2. Броуновское движение – это ...

- 1) проникновение молекул одного вещества в промежутки между молекулами другого вещества;
- 2) отрыв молекул с поверхности жидкостей или твердых тел;
- 3) хаотическое тепловое движение взвешенных частиц в жидкостях или газах;
- 4) движение молекул, объясняющее текучесть жидкости.

A3. Сколько молекул содержится в одном моле водорода?

- 1)  $6 \cdot 10^{23}$ ;      2)  $12 \cdot 10^{23}$ ;      3)  $6 \cdot 10^{26}$ ;      4)  $12 \cdot 10^{26}$ .

A4. Выберите из предложенных ответов выражение, позволяющее рассчитать число молекул данного вещества.

- \_\_\_  $M$       2)  $m$       3)  $\frac{M}{m}$       4)  $\frac{m}{M}$

N

A5. В воде массой 6 г содержится ... количества вещества.

- 1) 0,3 моль;      2) 3 моль;      3)  $0,3 \cdot 10^3$  моль;      4)  $3 \cdot 10^3$  моль.

А6. Масса молекулы углекислого газа ( $\text{CO}_2$ ) равна ...  
кг; 2)  $7,3 \cdot 10^{-6}$  кг; 3)  $7,3 \cdot 10^{-20}$  кг; 4)  $7,3 \cdot 10^{-26}$  кг.

В. Объем озера Байкал  $23\,000 \text{ км}^3$ . Допустим, нам удалось растворить в озере поваренную соль массой 1 г и равномерно распределить молекулы по всему объему озера. Сколько молекул соли окажется в кружке воды объемом  $200 \text{ см}^3$ , зачерпнутой из озера? (Молярная масса соли  $57 \cdot 10^{-3} \text{ кг/моль}$ .)

С. Определите линейные размеры атома железа и его массу. Плотность железа равна  $7800 \text{ кг/м}^3$ , а молярная масса равна  $0,056 \text{ кг/моль}$ .

## Вариант 2

А1. Опытным обоснованием непрерывного хаотичного движения молекул является ...

- 1) сжимаемость веществ;
- 2) текучесть веществ;
- 3) наблюдения с помощью ионного микроскопа;
- 4) диффузия.

А2. Диффузия – это явление ...

- 1) проникновения молекул одного вещества в промежутки между молекулами другого вещества;
- 2) отрыва молекул с поверхностей жидкости или твердых тел;
- 3) хаотического теплового движения взвешенных частиц в жидкостях или газах;
- 4) движения молекул, объясняющее текучесть жидкости.

А3. Сколько молекул содержится в одном моле кислорода?

- 1)  $12 \cdot 10^{26}$ ;
- 2)  $6 \cdot 10^{26}$ ;
- 3)  $12 \cdot 10^{23}$ ;
- 4)  $6 \cdot 10^{23}$ .

А4. Массу одной молекулы определяет выражение ...

А5. В углекислом газе массой 22 г содержится ... количество вещества.

- 1) 0,5 моль;
- 2) 2 моль;
- 3)  $0,5 \cdot 10^3$  моль;
- 4) 5 моль.

А6. Масса молекулы аммиака ( $\text{NH}_3$ ) равна ...

- кг;
- 2)  $2,8 \cdot 10^{-26}$  кг;
- 3)  $2,8 \cdot 10^{-20}$  кг;
- 4)  $2,8 \cdot 10^{-3}$  кг.

В. Из открытого стакана за 5 сут. полностью испарилось 50 г воды. Сколько в среднем молекул вылетало с поверхности воды за одну секунду?

С. Какая масса углекислого газа растворена в бутылке с лимонадом объемом 0,5 л, если на одну молекулу газа приходится  $5,56 \cdot 10^5$  молекул воды?

## Контрольная работа по физике. Раздел 2. Молекулярная физика.

### Термодинамика

Тема Агрегатное состояние вещества

### Вариант 1

А1. Испарение – это переход вещества из ...

- 1) жидкого состояния в газообразное;
- 2) твердого состояния в жидкое;
- 3) газообразного состояния в твердое; 4) жидкого состояния в твердое.

А2. При атмосферном давлении 100 кПа и температуре воздуха 100<sup>0</sup>С парциальное давление водяных паров равно 20 кПа, а относительная влажность равна ...

А3. Для организма человека потоотделение имеет большое значение, т.к. ...

- 1) поддерживает водный баланс в организме;
- 2) пот увеличивает температуру тела;
- 3) испарение выделяемого пота защищает организм от перегрева; 4) пот сохраняет внутреннюю энергию тела.

А4. Только для кристаллических тел характерно свойство ...

- 1) изотропность;
- 2) температура плавления;
- 3) отсутствие определенной температуры плавления; 4) высокая теплопроводность.

А5. Деформация твердого тела – это свойство ...

- 1) сохранения формы или объема;
- 2) изменения формы или объема;
- 3) сохранения внутренней энергии; 4) накопления энергии молекул.

А6. Две капиллярные трубки радиусами  $R_1=2R_2$  опущены в смачивающую жидкость. Сравните высоту подъема жидкости в капиллярах.

$h_2^2$ ; 3)  $h_1 = h_2^2$ ; 4)  $h_1 = 4h_2$ .

В. В цилиндре под поршнем находится водяной пар массой 10 г при температуре

С. Объем цилиндра изотермически уменьшили в 3 раза, а давление возросло в 1,7 раза. Какое значение объема водяного пара перед сжатием? ( Давление насыщающих паров при температуре 179<sup>0</sup>С равно 9,8 атм. Молярная масса воды равна 0,018 кг/моль)

С. При каком абсолютном удлинении стальной стержень длиной 2 м и сечением 10 мм<sup>2</sup> обладает потенциальной энергией  $4,4 \cdot 10^{-2}$  Дж?

## Вариант 2

А1. Кипение – это процесс перехода вещества из ... состояния.

- 1) жидкого состояния в газообразное;
- 2) твердого состояния в жидкое;
- 3) газообразного состояния в жидкое; 4) жидкого состояния в твердое.

А2. Парциальное давление водяного пара в воздухе при температуре 20<sup>0</sup>С равно 0,466 кПа, относительная влажность – 20%. Давление насыщенных паров при той температуре равно ...

1) 0,5 кПа; 2) 1 кПа; 3) 2,33 кПа; 4) 4,66 кПа.

А3. Ночью при густой облачности росы не бывает, т.к. облака ...

- 1) препятствуют распространению водяных паров;



- 2) препятствуют охлаждению земной поверхности; 3) препятствуют изменению атмосферного давления; 4) повышают атмосферное давление.

A4. Для аморфных тел характерно свойство ...

- 1) анизотропность;
- 2) температура плавления;
- 3) отсутствие определенной температуры плавления; 4) высокая теплопроводность.

A5. Упругость – это свойство твердых тел ...

- 1) исчезновения деформации после прекращения действия сил;
- 2) сохранения деформации после прекращения действия сил;
- 3) разрушения при небольших деформациях; 4) изменения формы и объема тела.

A6. Два одинаковых капилляра опущены в смачивающие жидкости с соотношением коэффициентов поверхностного натяжения  $\sigma_1 = 3\sigma_2$ . Сравните высоту подъема

жидкостей в капиллярах.

$h_1 = \frac{h_2^2}{3}$ ;      3)  $h_1 = h_2^2$ ;      4)  $h_1 = 9h_2$ .

B. В цилиндре под поршнем находится вода и ее пары при температуре  $150^\circ\text{C}$ .

Масса пара в 6 раз больше массы воды. Объем цилиндра увеличили в 4 раза.

Какое установилось давление, если температура осталась прежней?

(давление насыщающих паров воды при  $150^\circ\text{C}$  равно 4,1 атм.)

C. Какое сечение должна иметь стальная колонна высотой 5 м, чтобы под действием груза массой 15 т она сжалась менее чем на 1 мм? На сколько сжата такая колонна под собственным весом?

## Контрольная работа по физике. Раздел 2. Молекулярная физика. Термодинамика

Тема Работа и теплота. Тепловые машины

### Вариант 1

A1. Внутренняя энергия любого тела определяется ...

- 1) кинетической энергией хаотического движения молекул;
- 2) потенциальной энергией взаимодействия молекул;
- 3) энергией движения и взаимодействия молекул;
- 4) потенциальной и кинетической энергией тела.  
 $RT$ ?

A2. Какая физическая величина вычисляется по формуле

- 1) внутренняя энергия одноатомного идеального газа;
- 2) потенциальная энергия одноатомного идеального газа;
- 3) количество теплоты в идеальном газе;
- 4) объем идеального газа.

A3. При постоянном давлении  $p$  объем газа увеличился на  $\Delta V$ . Какая физическая величина равна произведению  $p|\Delta V|$  в этом случае?

- 1) работа, совершенная газом;

- 2) работа, совершенная над газом внешними силами;
- 3) количество теплоты, полученное газом;
- 4) количество теплоты, отданное газом.

А4. Над телом совершена работа  $A$  внешними силами, и телу передано количество теплоты. Чему равно изменение внутренней энергии  $\Delta U$  тела?

- 1)  $\Delta U = A$ ;
- 2)  $\Delta U = Q$ ;
- 3)  $\Delta U = A + Q$ ;
- 4)  $\Delta U = A - Q$ .

А5. Идеальному газу передается количество теплоты таким образом, что в любой момент времени переданное количество теплоты  $\Delta Q$  равно изменению внутренней энергии  $\Delta U$  тела. Какой процесс осуществлен?

- 1) адиабатный;
- 2) изобарный;
- 3) изохорный;
- 4) изотермический.

А6. Определите внутреннюю энергию двух молей одноатомного идеального газа, взятого при температуре 300 К.

- 1) 2,5 кДж;
- 2) 2,5 Дж;
- 3) 4,9 Дж;
- 4) 7,5 кДж.

В. Каков максимальный КПД тепловой машины, которая использует нагреватель с температурой  $427^{\circ}\text{C}$  и холодильник с температурой  $27^{\circ}\text{C}$ ?

С. Газ, имеющий начальный объем 10 л, и находящийся под давлением 160 кПа, был изобарно нагрет от 320 К до 450 К. Определите работу расширения газа.

## Вариант 2

А1. Внутренняя энергия идеального газа определяется ...

- 1) кинетической энергией хаотического движения молекул;
- 2) потенциальной энергией взаимодействия молекул;
- 3) энергией движения и взаимодействия молекул, из которых состоит тело;
- 4) потенциальной и кинетической энергией тела.

А

- 1) температура идеального газа;
- 2) масса идеального газа;
- 3) количество теплоты в идеальном газе;
- 4) внутренняя энергия одноатомного идеального газа.

К

А3. При постоянном давлении  $p$  объем газа уменьшился на  $\Delta V$ . Какая физическая величина равна произведению  $p|\Delta V|$  в этом случае?

- 1) работа, совершенная газом;
- 2) работа, совершенная над газом внешними силами;
- 3) количество теплоты, полученное газом;
- 4) количество теплоты, отданное газом.

и

А4. Тело получило количество теплоты  $Q$  и совершило работу  $A$ . Чему равно изменение внутренней энергии  $\Delta U$  тела?

- 1)  $\Delta U = Q - A'$ ;      2)  $\Delta U = A' - Q$ ;      3)  $\Delta U = A' + Q$ ;      4)  $\Delta U = A'$ .

к

А5. Газ совершил работу таким образом, что в любой момент времени совершенная работа  $A'$  равна изменению внутренней энергии  $\Delta U$ , взятому с обратным знаком. Какой процесс был осуществлен?

- 1) адиабатный;    2) изобарный;    3) изохорный;    4) изотермический.

е

А6. На сколько увеличится внутренняя энергия трех молей идеального одноатомного газа при изобарном нагревании его от 299 К до 301 К?

- 1) 33 Дж;      2) 50 Дж;      3) 75 Дж;      4) 25

Дж.

н

В. Температура нагревателя идеального теплового двигателя 425 К, а холодильника – 300 К. Двигатель получает от нагревателя  $4 \cdot 10^4$  Дж теплоты. Рассчитайте работу, совершаемую рабочим телом двигателя.

ы

Е. Неон, находившийся при нормальных условиях в закрытом сосуде емкостью 20 л, охладили на 91 К. Найдите изменение внутренней энергии газа и количество отданной им теплоты.

л

я                    **Контрольная работа по физике. Раздел 3. Электродинамика.**

е Тема Электрический постоянный ток и его характеристики. Закон Ома для участка цепи.

т

Тепловое действие тока. Закон Джоуля – Ленца

## Вариант 1

А1. Какая физическая величина определяется отношением заряда  $\Delta q$ , переносимого через поперечное сечение проводника за интервал времени  $\Delta t$ , к этому интервалу?

- 1) сила тока;
- 2) напряжение;

ф

о

р

м

- 3) электрическое сопротивление;  
4) удельное электрическое сопротивление.

A2. Какая из приведенных ниже формул выражает закон Ома для полной цепи?

- 1)  $I = \frac{U}{R}$ ;      2)  $I = \frac{U}{R + r^{\text{вн}}}$ ;      3)  $A = \Delta IU t$ ;      4)  $P = IU$ .

A3. Какая физическая величина имеет размерность Дж/с?

- 1) работа;      2) мощность;      3) энергия;      4) импульс силы.

A4. Как изменится сила тока, протекающего по проводнику, если напряжение на его концах и площадь сечения проводника увеличить в 2 раза?

- 1) не изменится; 2) уменьшится в 4 раза; 3) увеличится в 4 раза; 4) увеличится в 2 раза.

A5. Рассчитайте силу тока в цепи, содержащей источник тока с ЭДС, равной 4,5 В, и внутренним сопротивлением 1 Ом при подключении во внешней цепи резистора с сопротивлением 3,5 Ом.

- 1) 1 А;      2) 2 А;      3) 0,5 А;      4) 4 А;

A6. Определите количество теплоты, выделяемое в проводнике за 2 мин.

Сопротивление проводника равно 10 Ом при силе тока 5 А.

- 0 кДж;      2) 60 кДж;      3) 40 кДж;      4) 50 кДж.

В. Источник тока с внутренним сопротивлением 1,6 Ом питает ток цепь с сопротивлением 6,4 Ом. Определите КПД установки.

С. Из нихромовой проволоки надо сделать нагреватель. Какой длины следует взять проволоку, чтобы при напряжении 220 В довести до кипения воду объемом 1,5 л от температуры 10<sup>0</sup>С за 5 мин при КПД нагревателя 60 %?

(площадь поперечного сечения проволоки 0,5 мм<sup>2</sup>)

## Вариант 2

A1. Какая физическая величина определяется произведением электрического сопротивления проводника на его площадь сечения, деленным на длину проводника?

- 1) напряжение;  
2) сила тока;  
3) удельное электрическое сопротивление;  
4) электрическое сопротивление.

A2. Какая из приведенных ниже формул применяется для вычисления мощности электрического тока?

- 1)  $I = \frac{U}{R}$ ;      2)  $I = \frac{U}{R + r^{\text{вн}}}$ ;      3)  $A = \Delta IU t$ ;      4)  $P = IU$ .

A3. Какая из перечисленных ниже физических величин измеряется в амперах?

- 1) работа;      2) сила;      3) напряжение;      4) сила тока.

A4. Как изменится сила тока, протекающего по проводнику, если напряжение на его концах и длину проводника уменьшить в 3 раза?

- 1) не изменится; 2) уменьшится в 9 раз; 3) увеличится в 9 раз; 4) уменьшится в 3 раза.

A5. Определите силу тока в цепи, содержащей источник тока с ЭДС, равной 6 В, и внутренним сопротивлением 0,5 Ом при подключении во внешней цепи резистора с сопротивлением 2,5 Ом.

- 1) 1 А;      2) 2 А;      3) 0,5 А;      4) 4 А.

А6. Два резистора, имеющие сопротивления 3 Ом и 6 Ом, включены параллельно в цепь постоянного тока. Чему равно отношение количества теплоты, выделившегося на этих резисторах за одинаковое время?

В. Четыре элемента с внутренним сопротивлением 0,8 Ом и ЭДС 2 В каждый соединены последовательно и замкнуты на сопротивление 4,8 Ом. Найдите силу тока в цепи.

С. На электроплитке мощностью 600 Вт, имеющей КПД 45 %, нагревалось 1,5 л воды, взятой при  $10^{\circ}\text{C}$ , до кипения, и 5 % воды обратилось в пар. Как долго работала плитка. Найдите время.

### Контрольная работа по физике. Раздел 3. Электродинамика.

Тема Магнитное поле тока и действие магнитного поля на проводник с током

#### Вариант 1

А1. Закончите предложение.

«Одно из свойств магнитного поля – способность оказывать действие на ...»

- 1) неподвижные заряды;
- 2) движущиеся заряды;
- 3) неподвижные и движущиеся заряды;
- 4) все частицы.

А2. По какой из приведенных ниже формул вычисляется значение силы, действующей на проводник с током в магнитном поле?

=

А3. Единицы измерения вектора магнитной индукции, - это ...

- 1) Тл;                      2) Вб;                      3) В;                      4) Ф.

α

А4. Как изменится сила, действующая на заряженную частицу, движущуюся в однородном магнитном поле, при уменьшении скорости частицы в 2 раза?

- 1) уменьшится в 2 раза; 2) увеличится в 2 раза; 3) не изменится; 4) увеличится в  $\sqrt{2}$  раза.

А5. Как взаимодействуют два параллельных проводника, если электрический ток в них протекает в одном направлении?

- 1) сила взаимодействия равна нулю;
- 2) проводники притягиваются;
- 3) проводники отталкиваются;
- 4) сила взаимодействия равна единице.

А6. Электрон влетает в однородное магнитное поле с индукцией 2 Тл в вакууме со скоростью  $10^5$  м/с перпендикулярно к линиям магнитной индукции. Определите силу, действующую на электрон.

- Н;                      2)  $5,8 \cdot 10^{-11}$  Н;                      3)  $5,6 \cdot 10^{-12}$  Н;                      4)  $3,2 \cdot 10^{14}$  Н.

В. Электрон движется в однородное магнитное поле с индукцией  $B$  по круговой орбите радиусом  $6 \cdot 10^{-4}$  м. Значение импульса электрона равно  $4,8 \cdot 10^{-24}$  кг·м/с. Чему равна индукция магнитного поля.

С. С какой скоростью влетает  $\alpha$ - частица из радиоактивного ядра, если она, попадая в однородное магнитное поле с индукцией  $2$  Тл перпендикулярно к его силовым линиям, движется по дуге окружности радиусом  $1$  м ( $\alpha$ -частица – ядро атома гелия, молярная масса гелия  $0,004$  кг/моль)?

## Вариант 2

А1. Что является основной характеристикой магнитного поля?

- 1) вектор магнитной индукции;
- 2) линии магнитной индукции;
- 3) вектор магнитной силы;
- 4) буравчик.

А2. По какой из приведенных ниже формул вычисляется значение силы, действующей на движущийся электрический заряд в магнитном поле?

□

$$= \Delta B l \sin \alpha; \quad 3) F = v_{\alpha} q B \sin; \quad 4) F = k \frac{r_2}{r_1}$$

А3. Единицы измерения магнитного потока, - это ...

- 1) Тл;
- 2) Вб;
- 3) В;
- 4) Ф.

А4. Как изменится сила Ампера, действующая на прямолинейный проводник с током в однородном магнитном поле при уменьшении длины проводника в  $2$  раза? Проводник расположен перпендикулярно вектору индукции.

- 1) увеличится в  $2$  раза;
- 2) уменьшится в  $2$  раза;
- 3) не изменится
- 4) увеличится в  $4$  раза.

А5. Как взаимодействуют два параллельных проводника, если электрический ток в них протекает в противоположных направлениях?

- 1) сила взаимодействия равна нулю;
- 2) проводники притягиваются;
- 3) проводники отталкиваются;
- 4) сила взаимодействия равна единице.

А6. Протон в магнитном поле с индукцией  $0,01$  Тл описал окружность радиусом  $10$  см. Найдите скорость протона.

- 1)  $46$  км/с;
- 2)  $68$  км/с;
- 3)  $78$  км/с;
- 4)  $96$  км/с.

В. В электрическом поле, вектор напряженности которого направлен вертикально вниз и равен по модулю  $200$  В/м, неподвижно «висит» пылинка, заряд которой  $-4 \cdot 10^{-8}$  Кл. Чему равна масса пылинки? Ответ выразите в миллиграммах (мг).

С. Протон и  $\alpha$ -частица влетают в однородное магнитное поле перпендикулярно линиям индукции. Сравните радиусы окружностей, которые описывают частицы, если у них одинаковые энергии. Заряд  $\alpha$ -частицы в  $2$  раза больше заряда протона, а масса в  $4$  раза больше.

**Контрольная работа по физике. Раздел 3. Электродинамика. Тема Явление электромагнитной индукции. Переменный ток.**

## Вариант 1

А1. Кто открыл явление электромагнитной индукции?

- 1) Х. Эрстед; 2) Ш. Кулон; 3) А. Ампер; 4) М. Фарадей.

А2. Как называется физическая величина, равная произведению модуля  $B$  индукции магнитного поля на площадь  $S$  поверхности, пронизываемой магнитным полем, и косинус угла  $\alpha$  между вектором  $B$  индукции и нормалью  $n$  к этой поверхности?

- 1) индуктивность; 2) магнитный поток; 3) магнитная индукция; 4) самоиндукция.

А3. Каким из приведенных ниже выражений определяется ЭДС индукции в замкнутом контуре?

- $\alpha$ ; 2)  $\Delta\Phi/\Delta t$ ; 3)  $q B v \alpha \sin$ ; 4)  $q B l v$ .

А4. При увеличении в 2 раза индукции однородного магнитного поля и площади неподвижной рамки потока вектора магнитной индукции:

- 1) не изменится; 2) увеличится в 2 раза; 3) увеличится в 4 раза; 4) уменьшится в 4 раза.

А5. За 5 с магнитный потк, пронизывающий проволочную рамку, увеличился от 3 до 8 Вб. Чему равно при этом значение ЭДС индукции в рамке?

- 1) 0,6 В; 2) 1 В; 3) 1,6 В; 4) 25 В.

А6. В однородном магнитном поле находится плоский виток площадью  $10 \text{ см}^2$ , расположенный перпендикулярно к полю. Какой ток потечет по витку, если индукция поля будет убывать с постоянной скоростью  $0,01 \text{ Тл/с}$ ? Сопротивление витка равно  $1 \text{ Ом}$ .

- $\alpha$ ; 2)  $10^5 \text{ А}$ ; 3)  $10^{-3} \text{ А}$ ; 4)  $0,5 \cdot 10^{-5} \text{ А}$ .

В. Замкнутый проводник сопротивлением  $3 \text{ Ом}$  находится в магнитном поле. В результате изменения этого поля магнитный поток, пронизывающий контур, возрос с  $0,002 \text{ Вб}$  до  $0,005 \text{ Вб}$ . Какой заряд прошел через поперечное сечение проводника? Ответ выразите в милликулонах (мКл).

С. Плоская горизонтальная фигура площадью  $0,01 \text{ м}^2$ , ограниченная проводящим контуром, имеющим сопротивление  $10 \text{ Ом}$ , находится в однородном магнитном поле. Какой заряд протечет по контуру за большой промежуток времени, пока проекция магнитной индукции на вертикаль равномерно меняется с  $3 \text{ Тл}$  до  $-3 \text{ Тл}$ ?

## Вариант 2

А1. Как называется явление возникновения электрического тока в замкнутом контуре при изменении магнитного потока через контур?

- 1) электростатическая индукция;  
2) явление намагничивания;  
3) сила Ампера;  
4) электромагнитная индукция.

А2. Каким из приведенных ниже выражений определяется магнитный поток?

- $\alpha$ ; 2)  $\Delta\Phi/t$ ; 3)  $q B l v$ ; 4)  $IB l \sin\alpha$ .

А3. Что выражает следующее утверждение: ЭДС индукции в замкнутом контуре пропорциональна скорости изменения магнитного потока через оверхность, ограниченную контуром?

- 1) закон электромагнитной индукции;
- 2) правило Ленца;
- 3) закон Ома для полной цепи;
- 4) явление самоиндукции.

А4. Какой процесс объясняется явлением электромагнитной индукции?

- 1) взаимодействие двух проводников с током;
- 2) возникновение электрического тока в замкнутой катушке при изменении силы тока в другой катушке, находящейся рядом с ней;
- 3) отклонение магнитной стрелки вблизи проводника с током;
- 4) возникновение силы, действующей на движущуюся заряженную частицу в магнитном поле.

А5. Какая средняя ЭДС возникает в катушке, содержащей 200 витков, если за 0,4 с магнитный поток в ней изменяется на 0,08 Вб?

- 1) 80 В;            2) 60 В;            3) 600 В;            4) 40 В.

А6. Самолет летит со скоростью 1800 км/ч, модуль вертикальной составляющей вектора индукции магнитного поля Земли  $4 \cdot 10^{-5}$  Тл. Какова разность потенциалов между концами крыльев самолета, если размах крыльев равен 25 м?

- 1) 1,8 В;            2) 0,5 В;            3) 0,9 В;            4) 0,25 В.

В. Электродвигатель постоянного тока подключен к источнику тока и поднимает груз массой 1 г со скоростью 4 см/с. Напряжение на клеммах двигателя 4 В, сила тока 1 мА. Какое количество теплоты выделится в обмотке двигателя за 5 с? Ускорение свободного падения считать равным  $10 \text{ м/с}^2$ . Ответ выразите в миллиджоулях (мДж) и округлите до целых.

С. Плоская замкнутая рамка из одного витка провода, охватывающая прямоугольник площадью  $0,01 \text{ м}^2$ , лежит на горизонтальной плоскости в однородном вертикальном магнитном поле с индукцией 2 Тл. Какой заряд протечет по рамке, если ее повернуть на

### Контрольная работа по физике. Раздел 4 Колебания и волны

Тема Колебательное движение

#### Вариант 1

А1. Колебание – это движение тела ...

- 1) из положения равновесия;
- 2) по кривой траектории;
- 3) в вертикальной плоскости;
- 4) обладающее той или иной степенью повторяемости во времени.

А2. Наибольшее отклонение тела от положения равновесия – это ...

- 1) смещение;            2) частота;            3) период;            4) амплитуда.

А3. Гармоническое колебание задано уравнением  $x = \sin 50\pi t$ . Определите амплитуду и частоту колебаний.

- 1) 0 м, 25 Гц;            2) 1 м, 25 Гц;            3) 0 м, 50 Гц;            4) 1 м, 50 Гц.



А4. За 1 мин маятник длиной 40 м совершает 5 колебаний. Вычислите ускорение свободного падения.

- 1)  $11 \text{ м/с}^2$ ;      2)  $10 \text{ м/с}^2$ ;      3)  $9,8 \text{ м/с}^2$ ;      4)  $9,7 \text{ м/с}^2$ .

А5. Механический резонанс возникает при условии совпадения ... собственных колебаний и внешних воздействий.

- 1) частоты;      2) амплитуды;      3) энергии;      4) времени.

А6. Основное свойство всех волн состоит в ...

- 1) переносе вещества без переноса энергии;
- 2) переносе вещества и энергии;
- 3) отсутствии переноса вещества и энергии;
- 4) переносе энергии без переноса вещества.

В. Груз массой 2 кг совершает колебания с циклической частотой 5 Гц. Амплитуда колебаний 10 см. Какова максимальная скорость груза?

С. Середина нити математического маятника наталкивается на гвоздь каждый раз, когда маятник проходит положение равновесия справа налево. Найдите длину нити, если период колебаний такого маятника 2,41 с.

## Вариант 2

А1. Условие возникновения колебательного движения:

- 1) наличие силы, возвращающей тело в положение равновесия с минимальным сопротивлением;
  - 2) наличие силы, возвращающей тело в положение равновесия;
  - 3) минимальная сила сопротивления;
  - 4) наличие силы, выводящей тело из состояния покоя.
- А2. Число полных колебаний за 1 с определяет ...
- 1) циклическая частота;      2) фаза;      3) частота;      4) период.

А3. Гармоническое колебание задано уравнением  $x = 3 \cos 2\pi t$ . Определите амплитуду и частоту колебаний.

- 1) 3 м, 1 Гц;      2) 3 м, 2 Гц;      3) 2 м, 6,28 Гц;      4) 2 м, 1 Гц.

А4. Груз на пружине жесткостью 30 Н/м колеблется с периодом 0,3 с. Вычислите массу груза.

- 1) 0,21 кг;      2) 0,14 кг;      3) 0,07 кг;      4) 0,03 кг.

А5. Волна – этот процесс...

- 1) колебания частиц;
- 2) распространения колебания в упругой среде;
- 3) поступательное движение частиц в упругой среде;
- 4) распространение частиц в упругой среде.

А6. Признаком резонанса механических колебаний является увеличение ... колебания.

- 1) периода;      2) частоты;      3) амплитуды;      4) времени.

В. Амплитуда колебаний пружинного маятника 5 см, а масса груза 400 г. Максимальная кинетическая энергия груза равна 0,05 Дж. Определите собственную частоту колебательной системы.

С. Период колебаний математического маятника в неподвижном лифте 1 с. С каким ускорением, направленным вниз, движется лифт, если период колебаний маятника стал 1,1 с?

**Контрольная работа по физике. Раздел 7. Элементы квантовой физики** Тема Физика атома.

**Вариант 1**

А1. Как называется минимальное количество энергии, которое может излучать система?

- 1) квант; 2) джоуль; 3) электрон-вольт; 4) атом.

А2. Как называется явление испускания электронов веществом под действием электромагнитных излучений?

- 1) фотосинтез; 2) фотоэффект; 3) электризация; 4) ударная ионизация.

А3. Какой из перечисленных ниже величин пропорциональна энергия кванта?

- 1) длине волны;  
2) частоте колебаний;  
3) времени излучения;  
4) скорости фотона.

А4. Поверхность тела с работой выхода электронов  $A$  освещается монохроматическим светом с частотой  $\nu$ . Что определяет в этом случае разность  $h\nu - A$ ?

- 1) среднюю кинетическую энергию фотоэлектронов;  
2) максимальную кинетическую энергию фотоэлектронов;  
3) среднюю скорость фотоэлектронов;  
4) красную границу фотоэффекта.

А5. Кто предложил ядерную модель строения атома?

- 1) Д. Томсон; 2) Э. Резерфорд; 3) А. Беккерель; 4) Н. Бор.

А6. Какие из приведенных ниже утверждений соответствуют смыслу постулатов Бора?

А. В атоме электроны движутся по круговым орбитам и излучают при этом электромагнитные волны.

Б. Атом может находиться только в одном из стационарных состояний, в стационарных состояниях атом энергию не излучает.

В. При переходе из одного стационарного состояния в другое атом поглощает или излучает квант электромагнитного излучения.

- 1) только А; 2) только Б; 3) только В; 4) Б и В.

В. На металлическую пластину падает монохроматический свет длиной волны 0,42 мкм. Фототок прекращается при задерживающем напряжении 0,95 В. Определить работу выхода электронов с поверхности пластины.

С. Фотокатод облучают светом, длина волны которого 300 нм. Красная граница фотоэффекта для вещества фотокатода 400 нм. Какое напряжение нужно приложить между анодом и катодом, чтобы фототок прекратился?

## Вариант 2

А1. Как называется минимальное количество энергии, которое может поглощать система?

- 1) атом;            2) электрон;            3) электрон-вольт;    4) квант.

А2. При освещении вакуумного фотоэлемента во внешней цепи, соединенной с выводами фотоэлемента, возникает электрический ток. Какое физическое явление обуславливает возникновение этого тока?

- 1) ударная ионизация;    2) электризация;    3) фотоэффект;    4) фотосинтез.

А3. Как называется коэффициент пропорциональности между энергией кванта и частотой колебаний?

- 1) постоянная Больцмана;  
2) постоянная Авогадро;  
3) постоянная Фарадея;  
4) постоянная Планка.

А4. Какое из приведенных ниже уравнений определяет красную границу фотоэффекта с поверхности, у которой работа выхода электронов равна  $A$ ?

- 1)  $E_{A^+}$ ;            2)  $v = \frac{A}{h}$ ;            3)  $h\nu = E + A$ ;            4)  $A = E - h\nu$ .

А5. Кто предложил первую модель строения атома?

- 1) Д. Томсон;            2) Э. Резерфорд;            3) А. Беккерель;            4) Н. Бор.

А6. Какие из приведенных ниже утверждений не соответствуют смыслу постулатов Бора?

А. В атоме электроны движутся по круговым орбитам и излучают при этом электромагнитные волны.

Б. Атом может находиться только в одном из стационарных состояний, в стационарных состояниях атом энергию не излучает.

В. При переходе из одного стационарного состояния в другое атом поглощает или излучает квант электромагнитного излучения.

- 1) только А;            2) только Б;            3) только В;            4) Б и В.

В. Если поочередно освещать поверхности металлов излучением с длинами волн 350 и 540 нм, то максимальные скорости фотоэлектронов будут отличаться в 2 раза. Определить работу выхода электрона для этого металла.

С. Явление фотоэффекта у данного металла начинается при частоте излучения  $6 \cdot 10^{14}$  Гц. Найдите частоту падающего света, если вылетающие с поверхности металла фотоэлектроны полностью задерживаются сеткой, потенциал которой относительно металла составляет 4 В.

**Контрольная работа по физике. Раздел 7. Элементы квантовой физики** Тема Физика атомного ядра

## Вариант 1

А1. В состав радиоактивного излучения могут входить ...

- 1) только электроны;  
2) только  $\alpha$ - частицы;  
3) только нейтроны;

4)  $\alpha$ -частицы,  $\beta$ -частицы,  $\gamma$ -частицы.

A2. В состав ядра атома входят следующие частицы:

- 1) только протоны;
- 2) протоны и нейтроны;
- 3) протоны и электроны;
- 4) нейтроны и электроны.

A3. Чему равен заряд ядра атома стронция  $38^{88}\text{Sr}$ ?

A4. В каком из приведенных ниже уравнений ядерных реакций нарушен закон сохранения массового числа?

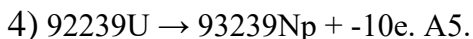
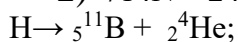
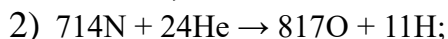
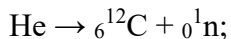

5) Определите второй продукт X ядерной реакции:

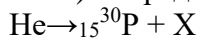

- 1)  $\alpha$ - частица;      2) нейтрон;      3) протон;      4) электрон.

A6. Поглощается или выделяется энергия при ядерной реакции

$\text{p}$

$\text{u}$     Под символами частиц указаны их атомные массы (в а. е. м.).

- 1) выделяется;
- 2) поглощается;
- 3) не меняется;
- 4) для ответа недостаточно данных.

B. Ядро  $94^{244}\text{Pu}$  претерпело ряд  $\alpha$ - и  $\beta$  - распадов. В результате образовалось ядро  $82^{208}\text{Pb}$ . Определите число  $\alpha$  - распадов.

C. При обстреле ядер фтора  $9^{19}\text{F}$  протонами образуется кислород. Сколько энергии освобождается при этой реакции и какие еще ядра образуются?

## Вариант 2

A1. Явление радиоактивности, открытое Беккерелем, свидетельствует о том, что

- 1) все вещества состоят из неделимых частиц- атомов;
- 2) в состав атома входят электроны;
- 3) атом имеет сложную структуру;
- 4) это явление характерно для урана.

A2. Чему равно массовое число ядра атома натрия  $11^{23}\text{Na}$ ?

A3. В каких из следующих реакций нарушен закон сохранения заряда?

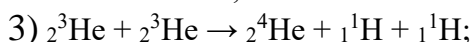



А4. Чем отличаются изотопы одного и того же элемента?

- 1) количеством протонов в ядре;
- 2) количеством электронов в атоме;
- 3) количеством нейтронов в ядре;
- 4) энергией электронов в атоме.

А5. Определите второй продукт X ядерной реакции:  ${}_{12}^{24}\text{Mg} + {}_2^4\text{He} \rightarrow {}_{14}^{27}\text{Si} + \text{X}$ .

- 1)  $\alpha$ - частица;    2) нейтрон;    3) протон;    4) электрон.

А6. Поглощается или выделяется энергия при ядерной реакции  ${}_3^7\text{Li} + {}_2^4\text{He} \rightarrow$

Под символами частиц указаны их массы в мегаэлектронвольтах (МэВ).

- 1) выделяется 5,4 МэВ;
- 2) выделяется 20 528 МэВ;
- 3) поглощается 5,4 МэВ;
- 4) поглощается 20 528 МэВ;

В. Радиоактивный элемент излучает  $\alpha$ -частицу, она попадает в магнитное поле и вращается в нем по окружности радиусом 10 см со скоростью  $10^5$  м/с.

Чему равен модуль вектора магнитной индукции? Заряд электрона  $1,6 \cdot 10^{19}$  Кл, масса протона  $1,67 \cdot 10^{-27}$  кг. Числовой результат выразить в миллитеслах (мТл), округлить до целых.

С. При бомбардировке алюминия  ${}_{13}^{27}\text{Al}$   $\alpha$ -частицами образуется фосфор  ${}_{15}^{30}\text{P}$ . Записать эту реакцию и подсчитать выделенную энергию.



Автономная некоммерческая организация  
профессионального образования  
«МОСКОВСКИЙ ОБЛАСТНОЙ ФИНАНСОВО-ЮРИДИЧЕСКИЙ  
ИНСТИТУТ»

---

УТВЕРЖДЕНО  
Приказом Директора МФЮИ  
от 16 мая 2023 г. № 10-05/23

## **ФОНД ОЦЕНОЧНЫХ СРЕДСТВ**

по учебному предмету

**Химия**  
**(базовый уровень)**

Фонд оценочных средств рассмотрен на заседании кафедры «Общематематических и естественнонаучных дисциплин»

Протокол от «11» апреля 2023 г. № 5

Заведующий кафедрой: к.п.н., доцент Архипова Е.М.

Фонд оценочных средств разработан на основе федерального государственного образовательного стандарта среднего общего образования, утвержденного приказом Минобрнауки России от 17.05.2012 № 413

Фонд оценочных средств разработан на основе примерного фонда оценочных средств по общеобразовательной дисциплине «Химия», разработанного ФГБОУ ДПО ИРПО.

Разработчик: Герасимова Н.В., преподаватель

**Таблица 1. Паспорт оценочных средств**

№	Модуль / Раздел / Тема	Результат обучения	Типы оценочных мероприятий
<b>I</b>	<b>Основное содержание</b>		
<b>1</b>	<b>Раздел 1. Основы строения вещества</b>	<b>Формулировать базовые понятия и законы химии</b>	
1.1	Строение атомов химических элементов и природа химической связи	Составлять химические формулы соединений в соответствии со степенью окисления химических элементов, исходя из валентности и электроотрицательности	1. Тест «Строение атомов химических элементов и природа химической связи». 2. Задачи на составление химических формул двухатомных соединений (оксидов, сульфидов, гидридов и т.п.)
1.2	Периодический закон и таблица Д.И. Менделеева	Характеризовать химические элементы в соответствии с их положением в периодической системе химических элементов Д.И. Менделеева	Практико-ориентированные теоретические задания на характеристику химических элементов: «Металлические / неметаллические свойства, электроотрицательность и сродство к электрону химических элементов в соответствии с их электронным строением и положением в периодической системе химических элементов Д.И. Менделеева»
<b>2</b>	<b>Раздел 2. Химические реакции</b>	<b>Составлять уравнения и схемы химических реакций</b>	<b>Контрольная работа «Строение вещества и химические реакции»</b>
2.1	Типы химических реакций	Составлять реакции соединения, разложения, обмена, замещения, окислительно-восстановительные реакции и реакции комплексообразования (на примере гидроксокомплексов алюминия и цинка) с участием неорганических веществ	1. Задачи на составление уравнений реакций: – соединения, замещения, разложения, обмена и реакций с участием комплексных соединений (на примере гидроксокомплексов алюминия и цинка); – окислительно-восстановительных реакций с использованием метода электронного баланса; – с участием комплексных соединений (на примере гидроксокомплексов цинка и алюминия). 2. Задачи на расчет количественных характеристик продукта реакции соединения; массовой или объемной доли выхода продукта реакции соединения от теоретически возможного; объемных отношений газов; количественных характеристик исходных веществ и продуктов реакции; массы (объем, количество вещества) продукта реакции, если одно из веществ дано в виде раствора с определенной массовой долей растворенного вещества
2.2	Электролитическая диссоциация и ионный обмен	Составлять уравнения химических реакции ионного обмена с участием неорганических веществ	1. Задания на составление молекулярных и ионных реакций с участием оксидов, кислот, оснований и солей, ионных реакций гидролиза солей, установление изменения кислотности среды.



№	Модуль / Раздел / Тема	Результат обучения	Типы оценочных мероприятий
			2. Лабораторная работа «Реакции гидролиза»
<b>3</b>	<b>Раздел 3. Строение и свойства неорганических веществ</b>	<b>Исследовать строение и свойства неорганических веществ</b>	<b>Контрольная работа «Свойства неорганических веществ»</b>
3.1	Классификация, номенклатура и строение неорганических веществ	Классифицировать неорганические вещества в соответствии с их строением	1. Тест «Номенклатура и название неорганических веществ исходя из их химической формулы или составление химической формулы исходя из названия вещества по международной или тривиальной номенклатуре». 2. Задачи на расчет массовой доли (массы) химического элемента (соединения) в молекуле (смеси). 3. Практические задания по классификации, номенклатуре и химическим формулам неорганических веществ различных классов. 4. Практические задания на определение химической активности веществ в зависимости вида химической связи и типа кристаллической решетки
3.2	Физико-химические свойства неорганических веществ	Устанавливать зависимость физико-химических свойств неорганических веществ от строения атомов и молекул, а также типа кристаллической решетки	1. Тест «Особенности химических свойств оксидов, кислот, оснований, амфотерных гидроксидов и солей». 2. Задания на составление уравнений химических реакций с участием простых и сложных неорганических веществ: оксидов металлов, неметаллов и амфотерных элементов; неорганических кислот, оснований и амфотерных гидроксидов, неорганических солей, характеризующих их свойства и способы получения. 3. Практико-ориентированные теоретические задания на свойства и получение неорганических веществ. 4. Лабораторная работа «Свойства металлов и неметаллов»
3.3	Производство неорганических веществ. Значение и применение в быту и на производстве	Обосновывать значение и применение неорганических веществ в бытовой и производственной деятельности человека их физико-химическими свойствами	Практико-ориентированные задания по составлению химических реакций с участием неорганических веществ, используемых для их идентификации и промышленных способов получения
<b>4</b>	<b>Раздел 4. Строение и свойства органических веществ</b>	<b>Исследовать строение и свойства органических веществ</b>	<b>Контрольная работа «Строение и свойства органических веществ»</b>
4.1	Классификация,	Классифицировать	1. Задания на составление названий

№	Модуль / Раздел / Тема	Результат обучения	Типы оценочных мероприятий
	строение и номенклатура органических веществ	органические вещества в соответствии с их строением	органических соединений по тривиальной или международной систематической номенклатуре 2. Задания на составление полных и сокращенных структурных формул органических веществ отдельных классов 3. Задачи на определение простейшей формулы органической молекулы, исходя из элементного состава (в %)
4.2	Свойства органических соединений	Устанавливать зависимость физико-химических свойств органических веществ от строения молекул	1. Задания на составление уравнений химических реакций с участием органических веществ на основании их состава и строения. 2. Задания на составление уравнений химических реакций, иллюстрирующих химические свойства с учетом механизмов протекания данных реакций и генетической связи органических веществ разных классов 3. Расчетные задачи по уравнениям реакций с участием органических веществ. 4. Лабораторная работа «Получение этилена и изучение его свойств»
4.3	Органические вещества в жизнедеятельности человека. Производство и применение органических веществ в промышленности	Обосновывать значение и применение органических веществ в бытовой и производственной деятельности человека их физико-химическими свойствами	Практико-ориентированные задания по составлению химических реакций с участием органических веществ, используемых для их идентификации в быту и промышленности.
<b>5</b>	<b>Раздел 5. Кинетические и термодинамические закономерности протекания химических реакций</b>	<b>Исследовать равновесие и скорость химических реакций</b>	<b>Контрольная работа «Скорость химической реакции и химическое равновесие»</b>
5.1	Кинетические закономерности протекания химических реакций	Исследовать влияние концентрации реагирующих веществ и температуры на скорость химических реакций	1. Лабораторная работа на выбор: – «Определение зависимости скорости реакции от концентрации реагирующих веществ»; – «Определение зависимости скорости реакции от температуры». 2. Практико-ориентированные теоретические задания на анализ факторов, влияющих на изменение скорости химической реакции
5.2	Термодинамические закономерности протекания химических реакций. Равновесие химических реакций	Исследовать влияние изменения концентрации веществ, реакции среды и температуры на смещение химического равновесия	1. Задачи на расчеты тепловых эффектов химических реакций и определение типа реакции (по тепловому эффекту: экзо- и эндотермические). 2. Практико-ориентированные задания на применение принципа Ле-Шателье для

№	Модуль / Раздел / Тема	Результат обучения	Типы оценочных мероприятий
			нахождения направления смещения равновесия химической реакции и анализ факторов, влияющих на смещение химического равновесия. 3. Лабораторная работа «Изучение влияния различных факторов на смещение химического равновесия»
<b>6</b>	<b>Раздел 6. Дисперсные системы</b>	<b>Исследовать дисперсные системы</b>	<b>Контрольная работа по теме «Дисперсные системы»</b>
6.1	Дисперсные системы и факторы их устойчивости	Различать истинные растворы, коллоидные растворы и грубодисперсные системы на основе химического эксперимента	1. Задачи на приготовление растворов. 2. Практико-ориентированные расчетные задания на дисперсные системы, используемые в бытовой и производственной деятельности человека.
6.2	Исследование свойств дисперсных систем	Исследовать физико-химические свойства различных видов дисперсных систем	Лабораторная работа (на выбор): – Приготовление растворов; – Исследование дисперсных систем.
<b>7</b>	<b>Раздел 7. Качественные реакции обнаружения органических и неорганических веществ</b>	<b>Исследовать свойства органических и неорганических веществ с использованием качественных реакций</b>	
7.1	Обнаружение неорганических катионов и анионов	Исследовать качественные реакции неорганических веществ	1. Лабораторная работа (на выбор): – Аналитические реакции катионов I–VI групп; – Аналитические реакции анионов. 2. Практические задания на составление уравнений реакций обнаружения катионов I–VI групп и анионов, в т.ч. в молекулярной и ионной формах.
7.2	Обнаружение органических веществ отдельных классов с использованием качественных реакций	Исследовать качественные реакции органических соединений отдельных классов	1. Лабораторная работа (на выбор): – Качественные реакции на отдельные классы органических веществ; – Качественный анализ органических соединений по функциональным группам. 2. Практические задания на составление качественных реакций обнаружения органических соединений
<b>II</b>	<b>Профессионально-ориентированное содержание (содержание прикладного модуля)</b>		
<b>8</b>	<b>Раздел 8. Химия в быту и производственной деятельности человека</b>	<b>Оценивать последствия бытовой и производственной деятельности человека с позиций экологической безопасности</b>	<b>Защита кейса (с учетом будущей профессиональной деятельности)</b>
	Химия в быту и	Оценивать последствия	Кейс (с учетом будущей профессиональной

№	Модуль / Раздел / Тема	Результат обучения	Типы оценочных мероприятий
	производственной деятельности человека	бытовой и производственной деятельности человека с позиций экологической безопасности	деятельности) Возможные темы кейсов: 1. Потепление климата и высвобождение газовых гидратов со дна океана. 2. Будущие материалы для авиа-, машино- и приборостроения. 3. Новые материалы для солнечных батарей. 4. Лекарства на основе растительных препаратов
<b>9.1</b>	<b>Раздел 9.1. Исследование и химический анализ объектов биосферы</b>	<b>Интерпретировать химические процессы и явления в биосфере</b>	<b>Защита учебно-исследовательского проекта (с учетом будущей профессиональной деятельности)</b>
9.1.1	Основы лабораторной практики в профессиональных лабораториях	Выполнять полный цикл экспериментального исследования с соблюдением правил безопасного обращения с веществами и лабораторным оборудованием	1. Лабораторная работа «Основы лабораторной практики». 2. Типовые расчеты по тематике эксперимента. 3. Задачи на вычисление среднего значения экспериментальных данных, погрешности. 4. Представление результатов эксперимента в различной форме (таблица, график, отчет, доклад, презентация).
9.1.2	Химический анализ проб воды	Исследовать химический состав проб воды	1. Тест «Свойства и состав воды». 2. Задание «Химический состав воды, тип воды и способы ее применения» (с использованием нормативных документов). 3. Практико-ориентированные теоретические задания на состав воды и способы выражения концентраций и пересчет концентраций (с использованием нормативных документов). 4. Лабораторная работа на выбор: – Очистка воды от загрязнений; – Определение pH воды и ее кислотности; – Определение жесткости воды и способы ее устранения
9.1.3	Химический контроль качества продуктов питания	Исследовать химический состав продуктов питания	1. Тест «Органические и неорганические вещества, входящие в состав продуктов питания». 2. Практико-ориентированные задания по кулинарной тематике. 3. Лабораторная работа (на выбор): – Обнаружение нитратов в продуктах питания; – Исследование продуктов питания на наличие углеводов (мука, творог, молоко, йогурт) на наличие углеводов (крахмал, глюкоза, сахароза)
9.1.4	Химический анализ проб почвы	Исследовать химический состав проб почвы	1. Тест по теме «Химический состав неорганических и органических удобрений». 2. Задание «Взаимосвязь состава почвы, тип почвы и ее назначения». 3. Лабораторная работа (на выбор): – Обнаружение неорганических примесей в

№	Модуль / Раздел / Тема	Результат обучения	Типы оценочных мероприятий
			пробах почвы; – Определение pH водной вытяжки почвы, ее кислотности и щелочности
9.1.5	Исследование объектов биосферы	Исследовать химический состав объектов биосферы на примере продуктов питания, воды и почвы	Учебно-исследовательский проект в области исследования объектов биосферы. Возможные темы проектов: 1. Исследование состава минеральной воды и рекомендации по ее использованию. 2. Исследование разрушающего действия природной воды на строительные материалы. 3. Составление проекта цветника/огорода/сада в зависимости от состава проанализированных почв. 4. Составление сбалансированного меню на день (неделю) в зависимости от содержания химических макро и микроэлементов в продуктах питания. 5. Исследование качества питьевой воды. 6. Исследование проб водопроводной воды на предмет устранения жесткости. 7. Устранение жесткости воды в сельскохозяйственной деятельности
<b>9.2</b>	<b>Раздел 9.2. Исследование и химический анализ объектов техносферы</b>	<b>Интерпретировать химические процессы и явления в техносфере</b>	<b>Учебно-исследовательский проект (с учетом будущей профессиональной деятельности)</b>
9.2.1	Основы лабораторной практики в профессиональных лабораториях	Выполнять полный цикл экспериментального исследования с соблюдением правил безопасного обращения с веществами и лабораторным оборудованием	1. Лабораторная работа «Основы лабораторной практики». 2. Типовые расчеты по тематике эксперимента. 3. Задачи на вычисление среднего значения экспериментальных данных, погрешности. 4. Представление результатов эксперимента в различной форме (таблица, график, отчет, доклад, презентация).
9.2.2	Химический анализ проб технической воды	Исследовать химический состав проб технической воды	1. Задачи на определение металлов, неорганических анионов и органических веществ в технической воде разного назначения. 2. Практико-ориентированные теоретические задания на состав воды и способы выражения концентраций и пересчет концентраций (с использованием нормативных документов). 3. Задание «Химический состав технической воды, тип воды и способы ее применения» (с использованием нормативных документов). 4. Лабораторная работа (на выбор): – Определение хлоридов методом титрования в технической воде; – Определение жесткости технической воды

№	Модуль / Раздел / Тема	Результат обучения	Типы оценочных мероприятий
			методом титрования
9.2.3	Химический контроль качества воздуха	Исследовать содержание углекислого газа в воздухе	1. Тест по теме «Химический состав атмосферного воздуха и воздуха рабочей зоны». 2. Практико-ориентированные задания на химический анализ состава воздуха. 3. Лабораторная работа «Определение содержания углекислого газа в воздухе помещения экспресс-методом»
9.2.4	Химический анализ проб материалов строительного реставрационной деятельности и дизайна	Исследовать пробы материалов строительного реставрационной деятельности и дизайна	1. Практико-ориентированные задания по химическому анализу проб материалов строительного реставрационной деятельности и дизайна. 2. Лабораторная работа (на выбор): – Изготовление красок (подбор пигментов и связывающих веществ); – Исследование свойств вяжущих веществ на примере гипса
9.2.5	Исследование объектов техносферы	Исследовать химический состав объектов техносферы на примере технической воды и материалов строительного реставрационной деятельности и дизайна	Учебно-исследовательский проект в области исследования объектов техносферы. Возможные темы проектов: 1. Контроль качества технической воды разных видов в соответствии с методиками по ГОСТ. 2. Создание декоративной штукатурки. 3. Пигменты в изделиях из стекла. 4. Исследование разрушающего действия воды на строительные материалы. 5. Оценка состояния воздуха рабочей зоны специалиста (технолога, строителя и т.п., с учетом области профессиональной деятельности) в соответствии с нормативными документами

## 2. Оценочные средства по дисциплине «Химия»

### 2.1. Оценочные средства текущего контроля по дисциплине «Химия»

Текущий контроль результатов обучения можно осуществлять различными методами и с помощью различных оценочных средств. По дисциплине «Химия» в качестве средств текущего контроля применяются вопросы для организации устного и письменного опроса, системы заданий в тестовой форме, задачи и упражнения, практико-ориентированные задания (теоретические, расчетные, ситуационные), лабораторные работы и другие оценочные мероприятия.

#### 2.1.1. Системы заданий в тестовой форме

Система заданий в тестовой форме – это содержательная система, охватывающая взаимосвязанные элементы знаний. В отличие от тестов, в системах заданий вероятность правильного ответа на последующее задание может зависеть от вероятности правильного ответа на предыдущие задания.

Для того чтобы на одном содержательном материале можно было составить несколько вариантов теста, конструируют базу заданий в тестовой форме. Если есть компьютерные программы генерации тестов, то в программу создания теста вводится база, включающая в себя параллельные по содержанию и трудности варианты одного и того же задания. Это означает, что проверка знания признаков, свойств, состава, функций однотипных объектов может быть организована на базе одного и того же задания, меняющего в своем тексте только название этих объектов. Эти задания называют фасетными, т.е. имеющими переменные элементы.

Задания в тестовой форме, включающей фасетные задания (фасеты в задании заключены в фигурные скобки).

Название темы	Тема 1.1 «Строение атомов химических элементов и природа химической связи»
Результат обучения	Составлять химические формулы соединений в соответствии со степенью окисления химических элементов, исходя из валентности и электроотрицательности
Общие компетенции	ОК 01

#### Выберите один правильный ответ:

1. Атомы С и Si имеют одинаковое число:

- А) нейтронов в ядре
- Б) энергетических уровней
- В) электронов на внешнем энергетическом уровне
- Г) электронов

2. В ряду химических элементов Li–Be–B–C металлические свойства:

- А) усиливаются
- Б) ослабевают
- В) не меняются
- Г) изменяются периодически

3. К s-элементам относится:

- А) К

- Б) S
- В) Fe
- Г) Br

4. Путем соединения атомов под номером 11 и 17 образуется вещество с химической связью:

- А) ионной
- Б) ковалентной полярной
- В) ковалентной неполярной
- Г) металлической

5. {количество электронов в атоме; количество энергетических уровней; количество электронов на последнем энергетическом уровне; количество протонов в ядре атома} соответствует

- А) номеру периода
- Б) номеру группы
- В) порядковому номеру

6. {хлориду бария, алмазу, аммиаку, серной кислоте} соответствует

- А) ионная химическая связь
- Б) ковалентная полярная химическая связь
- В) ковалентная неполярная химическая связь

7. {связь, образованная за счет образования общих электронных пар; связь, образованная за счет обобществления валентных электронов; связь, образованная за счет электростатических сил притяжения} называется

- А) ионной
- Б) металлической
- В) ковалентной

8. {в порядке возрастания металлических свойств; в порядке убывания радиуса атомов; в порядке возрастания кислотных свойств летучих водородных соединений} элементы расположены в ряду

- А) K, Ca, Sc
- Б) Al, Mg, Na
- В) F, Cl, I

9. Какое из суждений верно для элементов {VA группы, IVA группы, IA группы}

- А) общая формула летучего водородного соединения  $RH_4$
- Б) не образуют летучих водородных соединений
- В) до завершения энергетического уровня не хватает трёх электронов

10. Среди веществ, указанных в ряду { $NH_3$ ,  $O_2$ ,  $HCl$ ,  $SO_2$ ;  $CaO$ ,  $HNO_3$ ,  $Cl_2$ ,  $CO_2$ ;  $H_2SO_4$ ,  $HI$ ,  $CuCl_2$ ,  $CH_4$ ,  $NH_3$ } количество соединений с ковалентной полярной связью равно

- А) трем
- Б) двум
- В) четырем

11. Химическая связь в молекулах {озона и хлорида кальция; серной кислоты и хлорида аммония; серной кислоты и озона} соответственно

- А) ковалентная полярная и ионная
- Б) ковалентная полярная и ковалентная неполярная



В) ковалентная неполярная и ионная

Как видно из приведенного примера, каждое фасетное задание может быть преобразовано в несколько различных вариантов одного задания тестовой системы. При организации автоматизированного текущего контроля появляется возможность генерации большого количества вариантов теста, при этом задания, полученные из фасета, будут параллельны по содержанию и трудности.

### **2.1.2. Практические задания и задачи**

Практические задания и задачи, часто используемые в качестве дидактических средств в естественнонаучных дисциплинах, также могут быть фасетными. Возможно применение задач с вариантами ответа для удобства организации автоматизированного контроля.

Практические задания и задачи представлены в разделах:

**1. Основы строения вещества** – задачи на составление химических формул двухатомных соединений (оксидов, сульфидов, гидридов и т.п.).

#### **2. Химические реакции**

2.1. Задачи на составление уравнений реакций: соединения, замещения, разложения, обмена и реакций с участием комплексных соединений (на примере гидроксокомплексов алюминия и цинка); окислительно-восстановительных реакций с использованием метода электронного баланса; с участием комплексных соединений (на примере гидроксокомплексов цинка и алюминия).

2.2. Задачи на расчет количественных характеристик продукта реакции соединения; массовой или объемной доли выхода продукта реакции соединения от теоретически возможного; объемных отношений газов; количественных характеристик исходных веществ и продуктов реакции; массы (объем, количество вещества) продукта реакции, если одно из веществ дано в виде раствора с определенной массовой долей растворенного вещества.

2.3. Задания на составление молекулярных и ионных реакций с участием оксидов, кислот, оснований и солей, ионных реакций гидролиза солей, установление изменения кислотности среды.

### **3. Строение и свойства неорганических веществ**

3.1 Задачи на расчет массовой доли (массы) химического элемента (соединения) в молекуле (смеси).

3.2. Практические задания по классификации, номенклатуре и химическим формулам неорганических веществ различных классов.

3.3. Практические задания на определение химической активности веществ в зависимости вида химической связи и типа кристаллической решетки.

3.4. Задания на составление уравнений химических реакций с участием простых и сложных неорганических веществ: оксидов металлов, неметаллов и амфотерных элементов; неорганических кислот, оснований и амфотерных гидроксидов, неорганических солей, характеризующих их свойства и способы получения.

### **4. Строение и свойства органических веществ**

4.1. Задания на составление названий органических соединений по тривиальной или международной систематической номенклатуре;

4.2. Задания на составление полных и сокращенных структурных формул органических веществ отдельных классов.

4.3. Задачи на определение простейшей формулы органической молекулы, исходя из элементного состава (в %).

4.5. Задания на составление уравнений химических реакций с участием органических веществ на основании их состава и строения.

4.6. Задания на составление уравнений химических реакций, иллюстрирующих химические свойства с учетом механизмов протекания данных реакций и генетической связи органических веществ разных классов.

4.7. Расчетные задачи по уравнениям реакций с участием органических веществ.

## **5. Кинетические и термодинамические закономерности протекания химических реакций**

5.1 Практические задания на оценку изменения скорости химической реакции и направления смещения равновесия с использованием принципа Ле-Шателье.

5.2 Задачи на расчеты тепловых эффектов химических реакций и определение типа реакции (по тепловому эффекту: экзо- и эндотермические).

## **6. Дисперсные системы**

6.1. Задачи на приготовление растворов.

## **7. Качественные реакции обнаружения органических и неорганических веществ**

7.1. Практические задания на составление уравнений реакций обнаружения катионов I–VI групп и анионов, в т.ч. в молекулярной и ионной формах.

7.2. Практические задания на составление качественных реакций обнаружения органических соединений.

## **9.1. Исследование и химический анализ объектов биосферы**

1. Типовые расчеты по тематике эксперимента.

2. Задачи на вычисление среднего значения экспериментальных данных, погрешности.

3. Задание «Химический состав воды, тип воды и способы ее применения» (с использованием нормативных документов).

4. Задание «Взаимосвязь состава почвы, тип почвы и ее назначения».

## **9.2. Исследование и химический анализ объектов техносферы**

1. Типовые расчеты по тематике эксперимента.

2. Задачи на вычисление среднего значения экспериментальных данных, погрешности.

3. Задачи на определение металлов, неорганических анионов и органических веществ в технической воде разного назначения.

4. Задание «Химический состав технической воды, тип воды и способы ее применения» (с использованием нормативных документов).

## **Примеры задач по разным темам дисциплины**

### **I. С вариантами ответов**

1. В реакцию, термохимическое уравнение которой  $S + O_2 = SO_2 + 297 \text{ кДж}$ , вступила сера массой 1 г. Количество теплоты, выделившееся при этом, равно:

А) 9,28 кДж

Б) 74,25 кДж

В) 29,7 кДж

2. Укажите соль, водный раствор которой имеет щелочную среду

А) сульфат калия

Б) хлорид алюминия

В) карбонат калия

3. Определите название вещества, главная цепь которого состоит из четырех атомов углерода, содержит карбоксильную группу и одну двойную связь, а также радикалы метил и этил.

- А) 3-метил-3-этилбутен-3-овая кислота
- Б) 3-метил-2-этилбутен-3-овая кислота
- В) 2-метил-3-этилбутен-3-овая кислота

#### Фасетные задачи

4. Составьте химические формулы двухатомных соединений: {силицид кальция, гидрид бария, сульфид железа (III), оксид азота (II), оксид алюминия, хлорид железа (II), нитрид бария, оксид ртути (I), оксид сурьмы (V); оксид меди (I), хлорид ртути (II), нитрид калия, силицид магния, гидрид алюминия, сульфид свинца (II), бромид цинка, оксид углерода (II), оксид хлора (V); нитрид натрия, иодид меди (I), оксид хрома (II), оксид азота (V), гидрид натрия, хлорид хрома (III), оксид калия, оксид мышьяка (III), сульфид цинка}.

5. При взаимодействии {40; 20; 35} г смеси {серебра и цинка; цинка и меди; меди и железа} с соляной кислотой выделилось {6,72; 2,24; 5,6} л газа (н.у.). Определите массовую долю (в %) {цинка; меди; железа} в смеси.

6. Уравняйте окислительно-восстановительную реакцию

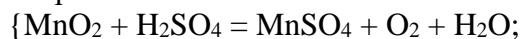

$\text{KClO}_3 + \text{S} = \text{KCl} + \text{SO}_2$  } методом электронного баланса; определите окислитель и восстановитель.

7. Определите молекулярную формулу углеводорода, содержащего {80%; 85,7%; 75%} углерода. Относительная плотность паров вещества по {водороду; воздуху; кислороду} равна {15; 1,931; 0,5}.

- А)  $\text{C}_4\text{H}_8$
- Б)  $\text{C}_2\text{H}_6$
- В)  $\text{CH}_4$

#### Вопросительные формулировки:

8. Какая масса уксусной кислоты потребуется для синтеза этилацетата массой 140,8 г. Выход эфира примите равным 80% от теоретически возможного.

9. Каким реактивом можно отличить глицерин от глюкозы? Составьте уравнение качественной реакции для обнаружения многоатомных спиртов на примере глицерина.

10. С помощью какого реактива можно распознать галогенид-ионы (Cl<sup>-</sup>, Br<sup>-</sup>, I<sup>-</sup>)? Составьте уравнения качественных реакций в молекулярной и ионной формах. Укажите признаки реакций.

Задачи, как и другие дидактические задания, могут выполнять обучающую и контролирующую функции. Решение задач может осуществляться на различных типах и этапах занятий.

#### 2.1.3. Практико-ориентированные задания

Практико-ориентированные задания (как теоретические, так и расчетные), направлены на развитие результатов обучения основного модуля (разделы: «Основы строения вещества», «Строение и свойства неорганических / органических веществ», «Кинетические и термодинамические закономерности протекания химических реакций», «Дисперсные системы») и выявление химической сущности объектов природы, производства и быта, с которыми человек взаимодействует в процессе практической деятельности (прикладной модуль).

Практико-ориентированные задания можно определить как педагогически переработанный фрагмент профессиональной деятельности специалиста. Они разрабатываются для проверки знаний и умений обучающихся действовать в

практических, нетипичных, экстремальных и других ситуациях. При изучении дисциплины «Химия» практико-ориентированные задания применяются для активизации учебно-познавательной деятельности обучающихся путем «погружения» их в проблемы химических исследований, возникавших в истории развития науки, или имеющих практическое значение для человека.

Приведем примеры практико-ориентированных заданий по разделам «Строение и свойства неорганических веществ», «Строение и свойства органических веществ».

### 1. Карбокситерапия

Название темы	Тема 3.3. «Производство неорганических веществ. Значение и применение в быту и на производстве»
Результат обучения	Обосновывать значение и применение неорганических веществ в бытовой и производственной деятельности человека их физико-химическими свойствами
Общие компетенции	ОК 01, ОК 02

А знакомо ли вам понятие «карбокситерапия»? В терапевтических целях используют газообразное вещество. По этой причине подобную методику называют «газовыми уколами». Эта методика используется для лечения сердечно-сосудистых заболеваний, повышения эластичности кожи. Повышение содержания этого газа в крови говорит о некачественной функции крови. Самое удивительное, что оно используется в твёрдом виде в пищевой промышленности для хранения и перевозки продуктов: рыбы, мяса, мороженого.

#### Задание

**Выберите один правильный ответ:**

1. О каком веществе идёт речь?

А) углекислый газ

Б) кислород

В) аммиак

2. Какими химическими свойствами обладает это вещество?

А) кислотными

Б) основными

В) амфотерными

3. С чем может вступать во взаимодействие?

А) с водой, основными оксидами, щелочами, некоторыми солями

Б) с водой, кислотными оксидами, щелочами, некоторыми солями

В) с водой, кислотными оксидами, кислотами, некоторыми солями

4. С помощью какого вещества его можно обнаружить?

А) фенолфталеина

Б) бромной воды

В) известковой воды

5. Приведите факты, которые доказывают отрицательное влияние этого газа на

желудочно-кишечный тракт человека.

### 2. Поваренная соль

Название темы	Тема 3.3. «Производство неорганических веществ. Значение и применение в быту и на производстве»
Результат обучения	Обосновывать значение и применение неорганических веществ в бытовой и производственной деятельности человека их физико-химическими свойствами

Общие компетенции	ОК 01, ОК 02
-------------------	--------------

Известно, что в мире добывается примерно 100 миллионов тонн поваренной соли в год. На пищевые нужды расходуется около одной четвертой части этого количества. Куда же идет остальная соль?

Поваренная соль совершенно необходима при производстве мясных и рыбных консервов, она используется в металлургической отрасли промышленности, при обработке мехов и различных кож, в процессе приготовления мыла, идет для получения кальцинированной соды, применяется в медицине. Основной потребитель соли – химическая отрасль промышленности. В этой области используется не только сама соль, но и элементы, составляющие ее. В процессе электролиза ее раствора получают хлор, водород и едкий натр. Из раствора едкого натра получают твердую щелочь – каустик. Соединяя водород с хлором, получают соляную кислоту.

**Задание: составьте уравнения, описанных в тексте реакций.**

### 3. Ацетилен

Название темы	Тема 3.3. «Производство неорганических веществ. Значение и применение в быту и на производстве»
Результат обучения	Обосновывать значение и применение неорганических веществ в бытовой и производственной деятельности человека их физико-химическими свойствами
Общие компетенции	ОК 01, ОК 02

Одним из самых распространенных способов сварки плавлением является газовая сварка, которая производится с образованием газового пламени в каналах сварочной горелки. Образование газосварочного пламени невозможно без газа ацетилена. Технический ацетилен получают из карбида кальция.

#### Задание

1. Объясните, какой физический показатель позволяет использовать ацетилен для сварочных работ;
2. Составьте уравнение реакции получения ацетилена;
3. Составьте уравнение реакции горения ацетилена;
4. Вычислите объём ацетилена полученного из карбида кальция массой 128 г, содержащего 5% примесей, если выход ацетилена составляет 80% от теоретически возможного.

### 4. Молочная кислота

Название темы	Тема 4.3. «Органические вещества в жизнедеятельности человека. Производство и применение органических веществ в промышленности»
Результат обучения	Обосновывать значение и применение органических веществ в бытовой и производственной деятельности человека их физико-химическими свойствами
Общие компетенции	ОК 01, ОК 02

Промежуточным продуктом обмена у теплокровных животных является молочная кислота. Запах этой кислоты кровососущие насекомые улавливают на значительном расстоянии.

### Задание

1. Почему насекомые (комары) быстро находят свою жертву?
2. Установите формулу молочной кислоты, которая помогает насекомым находить теплокровных животных, если массовые доли элементов в ней составляют: углерода – 40,00%, водорода – 6,67%, кислорода – 53,33%.
3. Составьте структурную формулу молочной кислоты. Назовите кислоту по номенклатуре ИЮПАК.
4. На основании строения молочной кислоты сделайте вывод о ее химических свойствах.
5. Найдите в интернете или других источниках информацию о применении молочной кислоты.

#### 2.1.4. Задания лабораторных работ

Лабораторные работы являются важной частью учебного процесса по дисциплине и способствуют формированию у обучающихся умений исследовать химические процессы и явления (планировать и проводить химические эксперименты, исследовать вещества и проверять гипотезы, обрабатывать и интерпретировать результаты экспериментов). Лабораторные работы по химии предусмотрены в каждом разделе основного и прикладного модулей (табл. 2).

Таблица 2. Лабораторные работы по химии

Раздел	Лабораторная работа
Раздел 2. Химические реакции	<b>Лабораторная работа 1.</b> «Реакции гидролиза»
Раздел 3. Строение и свойства неорганических веществ	<b>Лабораторная работа 2.</b> «Свойства металлов и неметаллов»
Раздел 4. Строение и свойства органических веществ	<b>Лабораторная работа 3.</b> «Получение этилена и изучение его свойств»
Раздел 5. Кинетические и термодинамические закономерности протекания химических реакций	<b>Лабораторная работа 4 (на выбор)</b> «Определение зависимости скорости реакции от концентрации реагирующих веществ» или «Определение зависимости скорости реакции от температуры» <b>Лабораторная работа 5.</b> «Изучение влияния различных факторов на смещение химического равновесия»
Раздел 6. Дисперсные системы	<b>Лабораторная работа 6 (на выбор)</b> «Приготовление растворов» или «Исследование дисперсных систем»
Раздел 7. Качественные реакции обнаружения органических и неорганических веществ	<b>Лабораторная работа 7 (на выбор)</b> «Аналитические реакции катионов I–VI групп» или «Аналитические реакции анионов» <b>Лабораторная работа 8 (на выбор)</b> «Качественные реакции на отдельные классы органических веществ» или «Качественный анализ органических соединений по функциональным группам»
Раздел 9.1. Исследование и химический анализ объектов	<b>Лабораторная работа 9.</b> «Основы лабораторной практики»

биосферы	<p><b>Лабораторная работа 10 (на выбор)</b> «Очистка воды от загрязнений» «Определение рН воды и ее кислотности» «Определение жесткости воды и способы ее устранения»</p> <p><b>Лабораторная работа 11 (на выбор)</b> «Обнаружение нитратов в продуктах питания» «Исследование продуктов питания на наличие углеводов (мука, творог, молоко, йогурт) на наличие углеводов (крахмал, глюкоза, сахароза)»</p> <p><b>Лабораторная работа 12 (на выбор)</b> «Обнаружение неорганических примесей в пробах почвы» «Определение рН водной вытяжки почвы, ее кислотности и щелочности»</p>
Раздел 9.2. Исследование и химический анализ объектов техносферы	<p><b>Лабораторная работа 9.</b> «Основы лабораторной практики»</p> <p><b>Лабораторная работа 10 (на выбор)</b> «Определение хлоридов методом титрования в технической воде» «Определение жесткости технической воды методом титрования»</p> <p><b>Лабораторная работа 11.</b> «Определение содержания углекислого газа в воздухе помещения экспресс-методом» <b>Лабораторная работа 12 (на выбор)</b> «Изготовление красок (подбор пигментов и связывающих веществ)» «Исследование свойств вяжущих веществ на примере гипса»</p>

**Оборудование лаборатории и рабочих мест лаборатории:** мензурки, пипетки-капельницы, термометры, микроскоп, лупы, предметные и покровные стекла, планшеты для капельных реакций, фильтровальная бумага, промывалки, стеклянные пробирки, резиновые пробки, фонарики, набор реактивов, стеклянные палочки, штативы для пробирок; мерные цилиндры, воронки стеклянные, воронки делительные цилиндрические (50–100 мл), ступки с пестиком, фарфоровые чашки, пинцеты, фильтры бумажные, вата, марля, часовые стекла, электроплитки, лабораторные штативы, спиртовые горелки, спички, прибор для получения газов (или пробирка с газоотводной трубкой), держатели для пробирок, склянки для хранения реактивов, раздаточные лотки; химические стаканы (50, 100 и 200 мл); шпатели; пинцеты; тигельные щипцы; секундомеры (таймеры), мерные пробирки (на 10–20 мл) и мерные колбы (25, 50, 100 и 200 мл), водяная баня (или термостат), стеклянные палочки; конические колбы для титрования (50 и 100 мл); индикаторные полоски для определения рН и стандартная индикаторная шкала; универсальный индикатор; пипетки на 1, 10, 50 мл (или дозаторы на 1, 5 и 10 мл), бюретки для титрования, медицинские шприцы на 100–150 мл, лабораторные и/или аналитические весы, рН-метры, сушильный шкаф, и др. лабораторное оборудование.

Приведем примеры лабораторных работ по разделу 2 «Химические реакции» и разделу 4 «Строение и свойства органических веществ».

**Раздел 2. Химические реакции. Лабораторная работа 1. «Реакции гидролиза»**

Название темы	Тема 2.2. «Электролитическая диссоциация и ионный обмен»
---------------	--

Результат обучения	Составлять уравнения химических реакции ионного обмена с участием неорганических веществ
Общие компетенции	ОК 01, ОК 02

### 1. Вопросы для допуска к лабораторной работе

- а) сформулируйте цель планируемого эксперимента;
- б) объясните, какой процесс называют гидролизом, какой он бывает;
- в) объясните, какие существуют способы доказательства существования гидролиза неорганических и органических веществ;
- г) объясните, как составляется уравнение гидролиза;
- д) объясните, что такое рН? Как зависит данный показатель от кислотности или основности среды раствора;
- е) объясните ход выполнения эксперимента по решению качественных задач;
- ж) перечислите основные аспекты соблюдения техники безопасности при работе с агрессивными реагентами (гидроксид натрия).

### 2. Проведение опытов

Оборудование и посуда	Реактивы
1. Стекланные пробирки	1. Раствор NaOH
2. Штатив для пробирок	2. Раствор Na <sub>2</sub> SO <sub>4</sub>
	3. Раствор AlCl <sub>3</sub>
	4. Раствор Na <sub>2</sub> CO <sub>3</sub>
	5. Раствор Cu(OH) <sub>2</sub>
	6. Кислотно-основный индикатор

Алгоритм проведения опыта № 1	Вопросы и задания
<b>Задание № 1.</b> В трех пробирках под номерами находятся растворы трех солей: хлорида алюминия, сульфата натрия, карбоната натрия. Не пользуясь другими реактивами, определите состав каждой пробирки.	1. Дать объяснение проведенным опытам. 2. Составить уравнения реакций, протекающих в пробирке в молекулярном и ионном видах.

Алгоритм проведения опыта № 2	Вопросы и задания
<b>Задание № 2.</b> Что произойдет, если охладить раствор карбоната натрия или добавить к нему гидроксид натрия? 1.1. Налить в пробирку 1–2 мл раствора карбоната натрия. 1.2. Опустить пробирку в стакан с очень холодной водой или снегом. 1.3. Проверить среду раствора при	1. Какой индикатор лучше использовать для определения среды раствора? 2. Составить соответствующие уравнения химических реакций, в молекулярном и ионном видах.



<p>помощи кислотно-основного индикатора.</p> <p>1.4. Добавить к раствору карбоната натрия гидроксид натрия.</p>	
---	--

Алгоритм проведения опыта № 3	Вопросы и задания
<p><b>Задание № 3.</b> Проблемный опыт.</p> <p>1.1. В одну пробирку с раствором сульфата меди (II) прилить раствор гидроксида натрия.</p> <p>1.2. Во вторую пробирку с раствором сульфата меди (II) прилить раствор карбоната натрия.</p> <p>1.3. Сравнить цвет образующихся осадков.</p> <p>1.4. Обратит внимание на выделение газа в одной из пробирок.</p> <p>1.5. Определить, откуда может выделяться этот газ?</p> <p>1.6. Проверить качественный состав газа горящей лучинкой.</p> <p>1.7. Объяснить происходящее явление.</p>	<p>1. Составить соответствующие уравнения химических реакций, в молекулярном и ионном видах.</p>

Алгоритм проведения опыта № 4	Вопросы и задания
<p><b>Задание № 4.</b> Проблемный опыт.</p> <p>1.1. К раствору хлорида алюминия прилить раствор карбоната натрия.</p>	<p>1. Объяснить происходящее явление.</p> <p>2. Составить соответствующие уравнения химических реакций, в молекулярном и ионном видах.</p> <p>3. Ответить на вопросы.</p> <p>Для чего в медицинской практике используют раствор пищевой соды для полоскания при воспалительных заболеваниях горла? Какова роль гидролиза в природе? Почему раствор мыла пенится в воде?</p>

### 3. Обработка результатов опытов

1. Проанализировать соответствие полученных результатов типам гидролиза. Сделать соответствующие выводы.
2. Сформулировать выводы о зависимости типа гидролиза и кислотности среды раствора.

### Раздел 4. Строение и свойства органических веществ. Лабораторная работа 3. «Получение этилена и изучение его свойств»

Название темы	Тема 4.2. «Свойства органических соединений»
Результат обучения	Устанавливать зависимость физико-химических свойств органических веществ от строения молекул
Общие компетенции	ОК 01, ОК 02

### 1. Вопросы для допуска к лабораторной работе

- а) сформулируйте цель планируемого эксперимента;
- б) объясните, к какому классу органических веществ относится этилен;
- в) объясните, какими химическими свойствами обладают вещества данного класса, какие качественные реакции для их обнаружения используются;
- г) объясните, как можно получить вещества данного класса соединений в лабораторных условиях;
- д) объясните, из чего состоит прибор для получения газов;
- е) перечислите основные аспекты соблюдения техники безопасности при работе с ЛВЖ (этиловый спирт), агрессивными реагентами (концентрированная серная кислота), нагревательными приборами (спиртовка).

### 2. Проведение опытов

Оборудование и посуда	Реактивы
Стеклянные пробирки	Концентрированный раствор $H_2SO_4$
Штатив для пробирок	Этиловый спирт
Спиртовка	Раствор $KMnO_4$
Спички	Бромная вода
Песок	

Алгоритм проведения опыта № 1	Вопросы и задания
<p>1. Получить этилен дегидратацией этилового спирта, обнаружить его, изучить его свойства.</p> <p>1.1. В пробирку налить 2–3 мл этилового спирта и осторожно добавить 6–9 мл концентрированной серной кислоты. Затем всыпать немного прокаленного песка (песок или мелкие кусочки пемзы вводят для того, чтобы предотвратить толчки жидкости при кипении). Закрывать пробирку пробкой с газоотводной трубкой, закрепить ее в штативе и осторожно нагреть содержимое пробирки (рис.1)</p>	<ol style="list-style-type: none"> <li>1. Что происходит в пробирке? Что наблюдаете?</li> <li>2. К какому типу химических реакций относятся эти процессы? Как называются?</li> <li>3. Как меняется окраска растворов? Почему?</li> <li>4. Каким пламенем горит этилен? Почему?</li> <li>5. Составить уравнения протекающих процессов.</li> </ol>

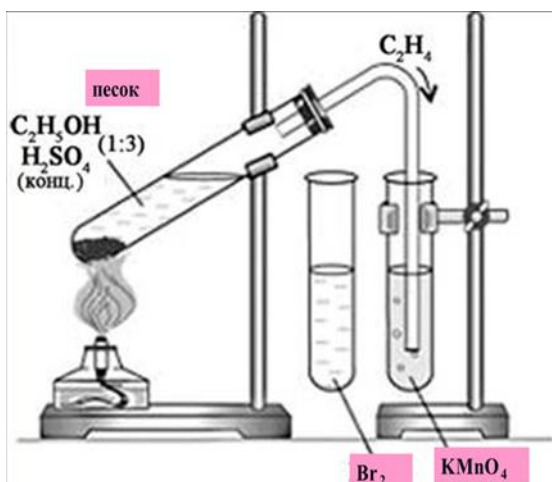

- 1.2. Осторожно, равномерно нагреть смесь.
- 1.3. В другую пробирку налейте 2–3 мл разбавленного раствора перманганата калия, и пропустите через него газ.
- 1.4. В третью пробирку налить 2–3 мл бромной воды, опустить газоотводную трубку до дна этой пробирки и пропустить через бромную воду выделяющийся газ.
- 1.5. Вынуть газоотводную трубку из раствора и повернуть ее отверстием кверху, поджечь выделяющийся газ (рис.2).

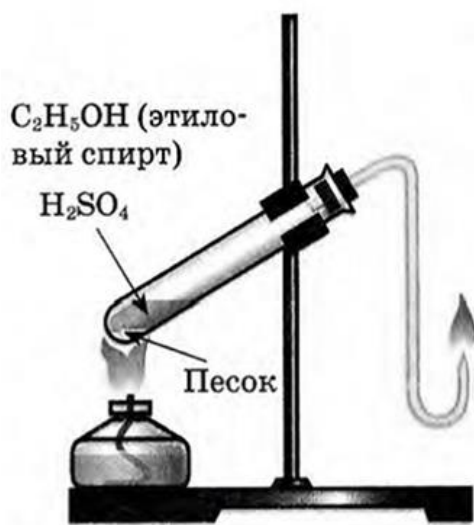

### 3. Обработка результатов опытов

1. Проанализировать соответствие полученных результатов способам получения непредельных углеводородов ряда этилена (алкенов). Сделать соответствующий вывод.
2. Сформулировать вывод о физико-химических свойствах этилена.
3. Сформулировать вывод о способах обнаружения этилена.

### 2.2. Оценочные средства рубежного (тематического) контроля по дисциплине «Химия»

Рубежный (тематический) контроль по дисциплине «Химия» проводится в форме контрольных работ по разделам основного модуля на отдельных занятиях, кейсов и учебно-исследовательских проектов.

### **2.2.1. Контрольные работы по разделам**

Контрольные работы по химии как оценочные средства рубежного контроля завершают изучение 1 или 2 тематических разделов основного модуля.

#### **Раздел 2. Химические реакции. Контрольная работа «Строение вещества и химические реакции»**

Контрольная работа содержит четыре вида заданий:

1. Задачи на составление химических формул двухатомных соединений по их названию.
2. Задачи на составление уравнений реакций: соединения, замещения, разложения, обмена и реакций с участием комплексных соединений; окислительно-восстановительных реакций.
3. Задания на составление молекулярных и ионных реакций гидролиза солей, установление изменения кислотности среды.
4. Задачи на расчет количественных характеристик по уравнениям химических реакций: массовой или объемной доли выхода продукта реакции соединения от теоретически возможного; объемных отношений газов; количественных характеристик исходных веществ и продуктов реакции; массы (объем, количество вещества) продукта реакции, если одно из веществ дано в виде раствора с определенной массовой долей растворенного вещества.

#### **Раздел 3. Строение и свойства неорганических веществ. Контрольная работа «Свойства неорганических веществ»**

Контрольная работа содержит три вида заданий:

1. Задачи на расчет массовой доли (массы) химического элемента (соединения) в молекуле (смеси).
2. Практические задания по классификации, номенклатуре и химическим формулам неорганических веществ различных классов: определение класса неорганических веществ, называть неорганические соединения по международной и тривиальной номенклатуре по химическим формулам.
3. Задания на составление уравнений химических реакций с участием простых и сложных неорганических веществ: оксидов металлов, неметаллов и амфотерных элементов; неорганических кислот, оснований и амфотерных гидроксидов, неорганических солей, характеризующих их свойства и способы получения.

#### **Раздел 4. Строение и свойства органических веществ. Контрольная работа «Строение и свойства органических веществ»**

Контрольная работа состоит из пяти видов заданий:

1. Задания на составление названий органических соединений по химическим формулам (в т.ч. структурным) с использованием тривиальной или международной систематической номенклатуры.
2. Задания на составление полных и сокращенных структурных формул органических веществ отдельных классов по их названиям в соответствии с международной номенклатурой.
3. Задачи на определение простейшей формулы органической молекулы, исходя из элементного состава (в %).
4. Задания на составление уравнений химических реакций, иллюстрирующих химические свойства с учетом механизмов протекания данных реакций и генетической связи органических веществ разных классов, в т.ч. цепочки превращений.
5. Расчетные задачи по уравнениям реакций с участием органических веществ.

**Раздел 5. Кинетические и термодинамические закономерности протекания химических реакций. Контрольная работа «Скорость химической реакции и химическое равновесие»**

Контрольная работа состоит из трех видов заданий:

1. Расчетные задачи на изменение скорости химических в зависимости от концентрации реагирующих веществ и температуры.
2. Задачи на расчеты тепловых эффектов химических реакций и определение типа реакции (по тепловому эффекту: экзо- и эндотермические).
3. Задания на применение принципа Ле-Шателье для нахождения направления смещения равновесия химической реакции и анализ факторов, влияющих на смещение химического равновесия.

**Раздел 6. Дисперсные системы. Контрольная работа по теме «Дисперсные системы»**

Контрольная работа состоит из двух частей:

1. Задачи на приготовление и расчет концентрации растворов (3 задачи на растворение, разбавление, смешивание растворов).
2. Задания на дисперсные системы, используемые в бытовой и производственной деятельности человека (в виде тестовых заданий).

Контрольная работа по теме «Строение и свойства органических веществ», которая проводится после изучения обучающимися раздела 4.

По итогам изучения раздела 4 «Строение и свойства органических веществ» обучающиеся будут способны:

- определять принадлежность веществ к различным классам органических соединений; гомологи и изомеры;
- называть изученные вещества по «тривиальной» или международной номенклатуре;
- характеризовать строение и химические свойства изученных органических соединений;
- объяснять зависимость свойств органических веществ от их состава и строения;
- проводить вычисления по химическим формулам и уравнениям.

Тематический контроль осуществляется методом тестирования (I) или в форме письменной работы, включающей практические задания и задачи (II).

**Контрольная работа в форме тестовых заданий (I).**

1. Вещество, состав которого выражен молекулярной формулой  $C_3H_8$ , относится к классу:

- 1) арены
- 2) алканы
- 3) алкены
- 4) алкины

2. Название вещества, формула которого:  $CH_3-CH(CH_3)-CH_2-CH_2-OH$

- 1) бутанол-2
- 2) пентанол-2
- 3) 2-метилбутанол-4
- 4) 3-метилбутанол-1

3. Вещество, имеющее формулу  $CH_2=CH_2$  называется:

- 1) толуол
- 2) этилен

3) глицерин

4) пропанол

4. Вещество, название которого пропионовая кислота, имеет формулу:

1)  $C_2H_5OH$

2)  $(CH_3)_2NH$

3)  $CH_3-CH_2-COOH$

4)  $C_3H_6OH$

5. Для алканов характерна реакция:

1) присоединения  $H_2$

2) хлорирования на свету

3) обесцвечивания раствора  $KMnO_4$

4) полимеризации

6. Метанол реагирует с:

1) натрием

2) водой

3) водородом

4) метаном

7. Уксусная кислота вступает в реакцию с:

1)  $AgNO_3$

2)  $NaCl$

3)  $Na_2CO_3$

4)  $H_2O$

8. Верны ли утверждения:

А. Амины проявляют основные свойства

Б. Аминокислоты проявляют только основные свойства

1) верно только А

2) верно только Б

3) верны оба утверждения

4) неверно ни одно из утверждений

9. Уравнение химической реакции  $C_2H_6+Cl_2 \rightarrow C_2H_5Cl+HCl$  является:

1) реакцией замещения, протекающей по радикальному механизму

2) реакцией присоединения, протекающей по радикальному механизму

3) реакцией замещения, протекающей по ионному механизму

4) реакцией присоединения, протекающей по ионному механизму

10. В реакцию «серебряного зеркала» (с аммиачным раствором оксида серебра) вступает:

1) этанол

2) глюкоза

3) глицерин

4) крахмал

11. Установите соответствие между названием вещества и классом (группой) органических соединений, к которому(-ой) оно принадлежит.

Название вещества

А)  $CH_3COOH$

- Б)  $\text{CH}_3\text{-CH}_2\text{-CH}_3$   
В)  $\text{CH}_2=\text{CH-CH}_2\text{-CH}_3$   
Г)  $\text{CH}_3\text{-CH}_2\text{-OH}$

Класс органических соединений

- 1) одноатомные спирты  
2) углеводы  
3) карбоновые кислоты  
4) ароматические углеводороды  
5) непредельные углеводороды  
6) предельные углеводороды

12. В схеме превращений

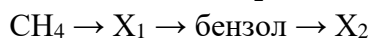

веществами  $\text{X}_1$  и  $\text{X}_2$  соответственно являются:

- 1) ацетилен  
2) этилен  
3) бромбензол  
4) хлорбензол  
5) фенол  
6) циклогексан

13. Определите молекулярную формулу вещества, содержащего 37,5% углерода, 50% кислорода и 12,5% водорода. Относительная плотность паров этого вещества по водороду равна 16.

- 1)  $\text{CH}_3\text{OH}$   
2)  $\text{C}_2\text{H}_5\text{OH}$   
3)  $\text{HCOOH}$   
4)  $\text{C}_6\text{H}_5\text{OH}$

14. Сколько литров водорода потребуется для образования 10,2 г этилового спирта из ацетальдегида, если выход продукта реакции составляет 80%?

- 1) 6,2 л  
2) 3,1 л  
3) 12,75 л  
4) 11,2 л

### Задания для письменной контрольной работы (II).

1. Дайте названия органическим соединениям по химическим формулам с использованием тривиальной или международной систематической номенклатуры:

- а)  $\text{C}_2\text{H}_5\text{OH}$   
б)  $(\text{CH}_3)_2\text{NH}$   
в)  $\text{CH}_3\text{-CH}(\text{NH}_2)\text{-COOH}$   
г)  $\text{C}_3\text{H}_9\text{N}$   
д)  $\text{CH}_3\text{CH}_2\text{HC=O}$   
е)  $\text{C}_6\text{H}_5\text{CH}_2\text{OH}$

2. Составьте полные и сокращенные структурные формулы органических веществ отдельных классов по их названиям в соответствии с международной номенклатурой:

- а) метилбензол  
б) анилин

- в) 3-метилбутаналь
- г) циклогексен
- д) бутадиен-1,2
- е) 2-метилпропанол-1
- ж) бутин-1
- з) аминокислота

3. Составьте уравнения химических реакций согласно схеме превращений:

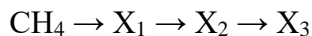

Укажите тип и механизм реакции, назовите образовавшиеся вещества.

4. Определите молекулярную формулу вещества, содержащего 37,5% углерода, 50% кислорода и 12,5% водорода. Относительная плотность паров этого вещества по водороду равна 16.

5. Сколько литров водорода потребуется для образования 10,2 г этилового спирта из ацетальдегида, если выход продукта реакции составляет 80%?

### 2.2.2. Кейсы

Кейсы используются в качестве оценочного средства в разделе 8 прикладного модуля, их содержание определяется с учетом профессиональной направленности образовательной программы СПО. Примеры возможных тем кейсов:

1. Потепление климата и высвобождение газовых гидратов со дна океана.
2. Будущие материалы для авиа-, машино- и приборостроения.
3. Новые материалы для солнечных батарей.
4. Лекарства на основе растительных препаратов.
5. Химические элементы в жизни человека.
6. Водородная энергетика.

Приведем примеры кейсов по химии (автор Голубева Инна Борисовна, учитель химии, <https://urok.1sept.ru/articles/636947>).

#### Кейс №1. «Хлор в жизни человека»

В Японии объединенными силами Национального института здоровья и Префектурного университета Сидзуоки было проведено исследование. Ученые выяснили, что естественные органические вещества вступают в реакцию с хлорированной водой из-под крана, образуя опасные соединения, которые могут служить причиной рака. Такие соединения называются МХ, то есть «Мутаген икс» или «Неизвестный мутаген».

Задания:

1. Предложите способы уменьшения ядовитого влияния хлора в питьевой воде на организм человека.
2. Исходя из своей жизненной практики, приблизительно рассчитайте, сколько хлорированной воды вы используете в течение дня и для каких целей?
3. Какие органы человека больше всего страдают от воздействия хлора?
4. Как влияет хлорированная вода на человека при купании?
5. Найдите дополнительную информацию о замене хлора при обеззараживании воды.
6. Исследуйте различные товары бытовой химии в своём доме. Составьте список хлорсодержащих соединений, укажите меры безопасности при работе с ними.

#### Кейс №2. «Водородомобили – шаг в будущее»

Автомобили Honda FCX Clarity на водородных топливных элементах ездят по дорогам Европы с 2009 года. В 2011 году Honda присоединилась к европейскому



партнерству экологичной энергии (Clean Energy Partnership), после чего вывела на первый план производство экологически чистых автомобилей. А на Пятом Московском Международном автосалоне ВАЗ представил свою новинку «Лада-Антэл» с баллонами водорода и кислорода.

Задания:

1. Почему многие автомобильные компании разрабатывают автомобили, работающие на водородном топливе?
2. Как выхлопные газы автомобилей, работающих на углеводородном топливе, влияют на здоровье человека?
3. Какие «+» и «-» вы видите у водородомобилей?
4. Найдите дополнительную информацию об их устройстве.
5. Если в вашей семье или у ваших знакомых есть автомобили, подсчитайте, сколько приблизительно литров бензина, газа и какой марки используете ежедневно.
6. Какие вещества и в каком количестве могут находиться в выхлопных газах ваших автомобилей?

### 2.2.3. Учебно-исследовательский проект

Учебно-исследовательский проект является основным способом оценки результатов обучения, сформированных у обучающихся в ходе освоения прикладного модуля химии в разделах 9.1. и 9.2. Исследование и химический анализ объектов биосферы/техносферы (с учетом будущей профессиональной деятельности).

Приведем пример проектного задания, работа над которым начинается с начала раздела, а детальное выполнение заданий в группах и оформление результатов проектной деятельности производится в конце изучения раздела.

Общая тема проекта, приведенная ниже, в дальнейшем декомпозируется по фасетному принципу в зависимости от получаемой обучающимися специальности (профессии), а также каждая группа может рассмотреть более углубленно один из обязательных содержательных компонентов (подтем) проекта.

**Название проекта:** составление проекта цветника/сада/огородам в зависимости от состава проанализированных почв.

**Проблема исследования:** определение возможности разбивки цветника в соответствии с дизайнерским запросом и необходимости адаптации дизайнерского проекта к почвенным и климатическим условиям на основании исследования химического состава почв предложенного участка.

**Цель проекта:** определить влияние химического состава почв на предложенном участке на ассортимент растений, рекомендованных к посадке для реализации выбранного дизайнерского проекта.

**Задачи проекта:**

- 1) исследовать химический состав, структуру, кислотность почвы на предложенном участке;
- 2) исследовать инсоляцию отведенного для цветника участка;
- 3) предложить меры по улучшению качества почвы путем внесения различных удобрений и добавок на предложенном участке в случае необходимости;
- 4) определить ассортимент растений в соответствии с выявленными особенностями исследованного участка и дизайнерским запросом;
- 5) составить посадочную ведомость;
- 6) подготовить и публично представить презентацию по теме проекта в команде.

**Результаты обучения:**

- определять перечень необходимых исследований химического состава почв и участка для составления или адаптации ранее разработанного проекта цветника;
- описывать зависимость ассортимента растений от качества предложенной почвы для обустройства цветника;

– способность использовать современные средства поиска, анализа и интерпретации информации, и информационные технологии для выполнения задач профессиональной деятельности (ОК–2);

– способность эффективно взаимодействовать и работать в коллективе и команде (ОК–4).

**Результат проектной работы обучающегося:**

– макет / видеоматериал / печатные средства / 3D-модели космической технологии; презентация результатов исследования на профессиональных конкурсах.

**Форма представления результатов проектной работы:**

– защита проекта с использованием средств визуализации и демонстрации продукта ( / макета / видеоматериала / печатных средств / 3D-модели (при наличии)).

**Возможные варианты тем проектов:**

1. Исследование состава минеральной воды и рекомендации по ее использованию.
2. Исследование разрушающего действия природной воды на строительные материалы.
3. Составление проекта цветника/огорода/сада в зависимости от состава проанализированных почв в соответствии с дизайнерским запросом (монохромный цветник, цветник однолетников, многолетников, декоративный огород и др.).
4. Составление сбалансированного меню на день (неделю) в зависимости от содержания химических макро и микроэлементов в продуктах питания.
5. Исследование качества питьевой воды.
6. Исследование проб водопроводной воды на предмет устранения жесткости.
7. Устранение жесткости воды в сельскохозяйственной деятельности.
8. Контроль качества технической воды разных видов в соответствии с методиками по ГОСТ.
9. Создание декоративной штукатурки.
10. Пигменты в изделиях из стекла.
11. Исследование разрушающего действия воды на строительные материалы.
12. Оценка состояния воздуха рабочей зоны специалиста (технолога, строителя и т.п., с учетом области профессиональной деятельности) в соответствии с нормативными документами

**2.3. Оценочные средства для промежуточной аттестации**

Промежуточная аттестация по дисциплине «Химия» проводится в форме дифференцированного зачета по билетам.

Каждый билет состоит из трех заданий:

1) теоретическое задание в виде вопроса из теоретического содержания основного и прикладного модулей;

2) практическое задание (составление уравнений химических реакций с участием неорганических или органических веществ, в т.ч. цепочек превращений и качественных реакций обнаружения; химических формул неорганических и органических веществ, в т.ч. структурных; задания по номенклатуре неорганических и органических веществ; оценка изменения скорости химической реакции и направления смещения равновесия с использованием принципа Ле-Шателье; оценка химического состава и обоснование применимости объекта био- или техносферы и т.п.);

3) расчетная задача (расчеты по уравнению химических реакций, расчет массовой доли (массы) химического элемента (соединения) в молекуле (смеси); определение простейшей формулы органической молекулы, исходя из элементного состава (в %); расчеты тепловых эффектов химических реакций; расчеты зависимости скорости химической реакции от концентрации и температуры и т.п.).

Пример билета.

### Задание 1.

Какой раствор используют для качественной реакции определения хлоридов, бромидов, йодидов? Напишите уравнения реакций и обоснуйте ответ.

### Задание 2.

Дана схема превращений.

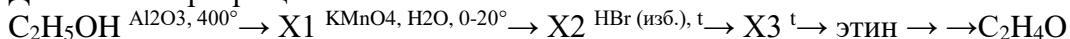

Пропишите все реакции и определите вещества X1, X2, X3.

### Задание 3.

Определите массовые доли химических элементов в оксиде алюминия  $\text{Al}_2\text{O}_3$  и выразите их в процентах.

## ФОНД ОЦЕНОЧНЫХ СРЕДСТВ ДЛЯ ТЕКУЩЕГО КОНТРОЛЯ

В ходе оценки достижений результатов обучения по дисциплине общеобразовательного цикла ОУД.11 **Химия** используются следующие формы **текущего контроля**:

- опрос (устный, письменный),
- тестирование (тестовые задания или проверочная работа в тестовой форме),
- наблюдение и оценка результатов работы на практических занятиях,
- наблюдение и оценка результатов работы на лабораторных работах,
- контроль и оценка результатов выполнения самостоятельной работы.

### ОЦЕНОЧНОЕ СРЕДСТВО № 1 Оценка результатов устного опроса

Опрос – форма текущего контроля, направленный на проверку знаний и(или) умений. Опрос проводится после изучения материала по одной или нескольким темам (разделам) в виде ответов на вопросы или обсуждения ситуаций. Опрос позволяет выявить проблемы в освоении учебного материала и скорректировать содержание последующих занятий для повышения качества обучения.

Опрос проводится в устном и письменном виде. Может использоваться комбинированный опрос, сочетающий в себе устные и письменные ответы обучающегося.

Опрос проводится фронтально (когда вопросы задаются всем обучающимся) или индивидуально (когда вопросы задаются одному обучающемуся в виде собеседования)

## Раздел 1. ОБЩАЯ И НЕОРГАНИЧЕСКАЯ ХИМИЯ

Тема Основные понятия и законы химии

- 1) Что изучает наука "Химия"?
- 2) По какому признаку вещества классифицируют на простые и сложные.

Тема Периодический закон и Периодическая система химических элементов Д.И. Менделеева и строение атома

- 1) Какие предпосылки послужили основой открытия Периодического закона?
- 2) Как и в связи с чем изменилась формулировка Периодического закона?
- 3) Как на основе сведений о строении атома можно объяснить закономерности в изменении свойств элементов по периодам и группам?
- 4) Какие явления доказывают сложность строения атома?
- 5) Из каких частиц состоит атомное ядро?
- 6) Что такое изотопы?
- 7) Как устроены электронные оболочки атомов?

8) Физический смысл порядкового номера химического элемента, номера периода, номера группы.

Тема Строение вещества

- 1) Что такое дисперсная система, дисперсионная среда, дисперсная фаза?
- 2) На чем основано разделение истинных растворов и дисперсных систем?
- 3) Дайте понятие ионной связи. Опишите механизм ее образования.
- 4) Дайте понятие ковалентной (полярной и неполярной) связи. Опишите механизм ее образования.
- 5) Дайте понятие металлической связи. Опишите механизм ее образования
- 6) Дайте понятие водородной связи. Опишите механизм ее образования

Тема Вода. Растворы. Электролитическая диссоциация

- 1) Какие вещества называются растворами?
- 2) Что показывает массовая доля растворенного вещества в растворе?
- 3) Какой процесс называется электролитической диссоциацией

Тема Классификация неорганических соединений и их свойства

- 1) Дайте определение оксидам. Перечислите их химические свойства и способы получения.
- 2) Дайте определение кислотам. Перечислите их химические свойства и способы получения.
- 3) Дайте определение основаниям. Перечислите их химические свойства и способы получения.
- 4) Дайте определение солям. Перечислите их химические свойства и способы получения.

Тема Химические реакции

- 1) Дайте классификацию реакций по числу и составу исходных веществ и продуктов реакции.
- 2) Классифицируйте реакции по изменению степени окисления
- 3) Классифицируйте реакции по признаку обратимости
- 4) Классифицируйте реакции по тепловому эффекту.
- 5) Какие факторы влияют на скорость химической реакции?
- 6) Дайте определение окислительно-восстановительным реакциям.
- 7) Что называют окислителями, а что восстановителями.

Тема Металлы и неметаллы

- 1) Дайте общую характеристику металлам.
- 2) Дайте общую характеристику неметаллам

## Раздел 2. ОРГАНИЧЕСКАЯ ХИМИЯ

Тема Основные понятия органической химии и теория строения органических соединений

1. Сформулируйте положения теории строения органических соединений А.М. Бутлерова.
2. Какие вещества называются изомерами?

Тема Углеводороды и их природные источники. Предельные углеводороды.

1. Какие углеводороды называются алканами?
2. Назовите общую формулу гомологического ряда алканов.
3. В каком валентном состоянии находятся атомы углерода в алканах? Охарактеризуйте электронное и пространственное строение атома углерода в этом состоянии гибридизации.
4. Сформулируйте определения понятий «гомологический ряд», «гомологи», «гомологическая разность». Какие углеводороды составляют гомологический ряд метана?
5. Что такое изомерия? У какого представителя гомологического ряда предельных углеводородов появляются изомеры? Какой тип изомерии характерен для алканов.
6. Как строятся названия предельных углеводородов по номенклатуре ИЮПАК.
7. Перечислите известные вам способы получения алканов.
8. Какой тип реакций наиболее характерен для алканов?

Тема Этиленовые и диеновые углеводороды

1. Какие углеводороды называются алкенами?
2. В каком валентном состоянии находятся атомы углерода, связанные двойной связью? Сколько орбиталей и какого типа имеет каждый углеродный атом? Как называется такой тип гибридизации?
3. Назовите общую формулу гомологического ряда алкенов.
4. Какие виды изомерии характерны для алкенов?
5. Каковы особенности номенклатуры ИЮПАК для алкенов?
6. Перечислите основные способы получения алкенов.
7. Перечислите основные типы реакций, характерные для этиленовых углеводородов.
8. Сформулируйте правило Марковникова.
9. Какие качественные реакции на непредельные соединения (в том числе алкены) вы знаете?

Тема Ацетиленовые углеводороды

1. Какие углеводороды называют алкинами? Можно ли назвать эти вещества непредельными соединениями?
2. В каком валентном состоянии находятся атомы углерода в ацетилене? Каков тип гибридизации атома углерода, как гибридные орбитали расположены в пространстве?
3. Назовите общую формулу гомологического ряда алкинов.
4. Каковы особенности номенклатуры ИЮПАК для алкинов?
5. Перечислите общие и специфические способы получения ацетиленовых углеводородов.
6. В чем отличие реакций присоединения ацетиленовых углеводородов от аналогичных реакций этиленовых углеводородов?
7. Какая реакция названа в честь М. Г. Кучерова?

Тема Тримеризация ацетилена. Ароматические углеводороды

1. Как называется простейший ароматический углеводород, какова его формула и история открытия?
2. Какие структурные формулы приемлемы для изображения молекулы бензола?
3. Расскажите об электронном и пространственном строении молекулы бензола.
4. Какие углеводороды называют ароматическими (аренами)? Какова их общая формула?

5. Каковы особенности номенклатуры ароматических углеводородов?
6. Расскажите об использовании терминов *орто*-, *мета*- и *пара*- для обозначения взаимного расположения заместителей.
7. Каким образом из ацетиленов в одну стадию можно синтезировать бензол? Чье имя носит эта реакция?
8. Какой тип реакций наиболее характерен для ароматических углеводородов?
9. Расскажите о взаимном влиянии ароматического радикала и алкильного заместителя на примере этилбензола.

#### Тема Природные источники углеводородов

1. Природный газ: важнейшие месторождения на территории РФ.
2. Состав, области применения природного и попутного нефтяного газа.
3. История происхождения и применения нефти.
4. Нефть: основные месторождения на территории РФ.
5. Физические свойства и состав нефти.
6. Первичная переработка нефти. Устройство и работа ректификационной колонны.
7. Крекинг нефтепродуктов.
8. Применение нефтепродуктов.
9. Детонационная стойкость. Марки бензина.
10. Охрана окружающей среды от загрязнения нефтепродуктами.

#### Тема Кислородсодержащие органические соединения Гидроксильные соединения

1. Какие органические вещества относятся к классу спиртов?
2. Приведите классификацию спиртов по числу гидроксильных групп, типу углеводородного радикала, положению группы -ОН в углеродной цепи.
3. Каковы особенности международной номенклатуры спиртов? Как осуществляется нумерация главной цепи?
4. Напишите общую формулу гомологического ряда предельных одноатомных спиртов. С какого представителя ряда алканолов начинается явление изомерии?
5. Какие типы изомерии характерны для алканолов?
6. Какая связь называется водородной?
7. Перечислите известные вам способы получения спиртов.
8. Какие типы реакций характерны для предельных одноатомных спиртов?
9. Каковы особенности химических свойств многоатомных спиртов? С помощью какого реагента можно отличить многоатомный спирт от одноатомного?
10. Какие вещества называют фенолами? Выведите общую формулу гомологического ряда одноатомных фенолов.

#### Тема Альдегиды и кетоны

1. Дайте определения двух классов органических веществ: альдегидам и кетонам. Какая функциональная группа называется карбонильной, а какая - альдегидной?
2. Расскажите о правилах построения названий предельных альдегидов. Может ли альдегидная группа занимать положения 2,3 и т. д. в цепи углеродных атомов?
3. Какой тип изомерии характерен для альдегидов? Чем в этом отношении альдегиды отличаются от кетонов?
4. Назовите основные способы получения альдегидов.
5. Приведите качественные реакции на альдегидную группу.

#### Тема Карбоновые кислоты и их производные

1. Какие вещества называются карбоновыми кислотами? Приведите примеры. Какая функциональная группа называется карбоксильной? Какова этимология этого слова?
2. Приведите формулы, тривиальные и международные названия представителей гомологического ряда предельных одноосновных карбоновых кислот с неразветвленным углеродным скелетом. Какова общая формула соединений этого ряда?
3. Способны ли молекулы карбоновых кислот образовывать водородные связи друг с другом и другими полярными молекулами? Как это отражается на физических свойствах кислот: температуре кипения, растворимости в воде?
4. Назовите два основных типа реакций, в результате которых получают карбоновые кислоты. Приведите примеры.
5. Какой процесс называется электролитической диссоциацией? Напишите уравнение диссоциации муравьиной кислоты. Какова сила карбоновых кислот как электролитов?
6. Расскажите о кислотных свойствах карбоксильных соединений: действие на индикаторы, взаимодействие с активными металлами, основными оксидами, основаниями и солями. Ответ проиллюстрируйте уравнениями реакций.
7. Какие реакции называются реакциями этерификации? Как называются производные кислот, образующиеся в этом процессе? Какой катализатор используется в реакции этерификации?

#### Тема Углеводы

1. Какие вещества называют углеводами?
2. На какие классы делятся углеводы?
3. Что такое моносахариды? Приведите примеры моносахаридов
4. Почему глюкоза относится к полифункциональным органическим соединениям.
5. Как отличить глюкозу от фруктозы.
6. Какие углеводы называют дисахаридами?
7. Каковы химические свойства сахарозы
8. Какие углеводы называют полисахаридами?
9. Каковы химические свойства крахмала и целлюлозы.
10. Приведите качественную реакцию на крахмал.

#### Тема Азотсодержащие органические соединения Амины, аминокислоты, белки

1. Какие вещества называют аминами?
2. Почему амины называют органическими основаниями?
3. Какие вещества называют аминокислотами, а какие белками?
4. Почему аминокислоты проявляют амфотерные органические соединения?
5. Охарактеризуйте структуры белка
6. Какие химические свойства характерны для белков
7. Что называют денатурацией белка
8. Приведите качественные реакции на белок

#### Азотсодержащие гетероциклические соединения. Нуклеиновые кислоты

1. Какие соединения называют нуклеиновыми кислотами
2. Какие типы нуклеиновых кислот вы знаете

Тема Химия и общество

1. Понятие о ферментах как о биологических катализаторах белковой природы. Особенности строения и свойств в сравнении с неорганическими катализаторами
2. Понятие о витаминах. Их классификация и обозначение.
3. Понятие о гормонах как биологически активных веществах
4. Производство аммиака и метанола.
5. Понятие биотехнологии, применение современных биотехнологических методов в промышленности.
6. Понятие генной и клеточной инженерии.

Тема Искусственные и синтетические полимеры

1. Дайте определения терминов: «мономер», «полимер», «элементарное звено», «степень полимеризации». Проиллюстрируйте каждый из них на уравнениях реакций полимеризации этена и пропена.
2. Пластмассы. Получение полимеров реакцией полимеризации и поликонденсации. Термопластичные и терморезистивные пластмассы. Представители пластмасс.
3. Волокна, их классификация. Получение волокон. Отдельные представители химических волокон.

#### Критерии оценки по результатам устного опроса

При проведении опроса в устной форме, как правило, используются следующие общие **критерии оценки**: правильность, полнота, самостоятельность, использование профессиональной терминологии, подтверждение примерами

#### **Шкала оценивания:**

- 5 баллов – «отлично» – ответ правильный, полный, без наводящих вопросов, с использованием профессиональной терминологии, с подтверждением примерами;
- 4 балла – «хорошо» - ответ правильный, содержит 1-2 неточности, может быть недостаточно полный, без наводящих вопросов, с использованием профессиональной терминологии, с подтверждением примерами;
- 3 – удовлетворительно, ответ правильный (более 40% информации по вопросу изложено верно), но содержит ошибки (3-5), недостаточно полный, дан с наводящими вопросами, возникли трудности с использованием профессиональной терминологии, с подтверждением теоретических положений примерами;
- 2 и менее – «неудовлетворительно», ответ содержит неправильную информацию или большое количество ошибок (более 5), не используется профессиональная терминология, не приведены примеры из практики или ответ не дан.

### **ОЦЕНОЧНОЕ СРЕДСТВО № 2.**

#### **Оценка результатов письменного опроса или тестовых заданий**

Письменный опрос (диктант, сочинение, изложение, или выполнение тестовых заданий) направлен на проверку знаний обучающихся. Вопросы, задания, тесты формируются по основным темам рабочей программы дисциплины.

Письменная работа может включать в себя как одно, так и несколько заданий.

#### **Материалы для письменного опроса:**



## Раздел 1. ОБЩАЯ И НЕОРГАНИЧЕСКАЯ ХИМИЯ

Тема 1.1. Основные понятия и законы химии

1. Вычислите:  $M(\text{SO}_2)$ ,  $M(\text{K}_2\text{CO}_3)$ ,  $M(\text{CaSO}_3)$ .
2. Вычислите массовую долю углерода и кислорода в молекуле углекислого газа ( $\text{CO}_2$ ).
3. Найдите валентность меди и железа в следующих соединениях: а)  $\text{Cu}_2\text{O}$ , б)  $\text{CuO}$ ; в)  $\text{Fe}_2\text{O}_3$
4. Вместо точек напишите формулы соответствующих веществ и расставьте коэффициенты в следующих химических уравнениях: а)  $\dots + \text{O}_2 \rightarrow \text{Na}_2\text{O}$   
б)  $\dots + \text{O}_2 \rightarrow \text{Fe}_2\text{O}_3$   
в)  $\dots + \text{O}_2 \rightarrow \text{ZnO}$
5. Вычислите объем и массу кислорода, который потребуется для окисления 39г калия?

Тема 1.2. Периодический закон и Периодическая система химических элементов Д.И. Менделеева и строение атома

- 1) Расположите химические элементы кремний, алюминий, хлор, серу в порядке возрастания неметаллических свойств.
- 2) Укажите элемент, у которого большая электроотрицательность:  
а) алюминий или фосфор; б) фосфор или азот.
- 3) Укажите элемент, у которого больше выражены неметаллические свойства: а) азот или кислород; б) бор или алюминий
- 4) Охарактеризуйте элемент с порядковым номером 15, исходя из его положения в периодической системе химических элементов и строения атома, по следующему плану: - химический знак элемента; - заряд и состав ядра атома;  
- число электронов, вращающихся вокруг ядра и находящихся на внешнем энергетическом уровне;  
- номер периода и его физический смысл; - номер группы и вид подгруппы;  
- электронное строение атома.
- 5) Изобразите схему строения атома фосфора и укажите его свойства (металлические или неметаллические). Составьте формулы высшего оксида и гидроксида, укажите их характер и назовите.
- 6) . Укажите элементы, имеющие следующее распределение электронов в атомах: а)  $2\ddot{e}, 8\ddot{e}, 1\ddot{e}$ ; б)  $2\ddot{e}, 8\ddot{e}, 6\ddot{e}$ . Для элемента, который является неметаллом, составьте формулу газообразного водородного соединения и назовите его.

Тема 1.3. Строение вещества

1. Определите виды химической связи в молекулах: а)  $\text{H}_2\text{O}$ ; б)  $\text{K}_2\text{O}$ . Напишите их электронные формулы.
2. Составьте формулы соединений кислорода: а) с водородом; б) с литием. Укажите типы химической связи в соединениях, напишите электронную формулу для молекулы с ковалентной полярной связью.
3. Из приведенных формул веществ выпишите соединения с ионной связью:  $\text{Br}_2$ ,  $\text{HBr}$ ,  $\text{LiBr}$ ,  $\text{NaCl}$ . Напишите их электронные формулы.

Тема 1.4. Вода. Растворы. Электролитическая диссоциация

1. Рассчитайте объем (н. у.) водорода, который выделился при взаимодействии железа с 28 г раствора серной кислоты, с массовой долей серной кислоты 15%.
2. Вычислите массу раствора с массовой долей серной кислоты 10%, необходимого для растворения 5,6 г железа.

Тема 1.5. Классификация неорганических соединений и их свойства

1. Какие вещества называют оксидами и как их классифицируют? Укажите способы получения оксидов и составьте уравнения соответствующих реакций.
2. Напишите уравнения реакций, характеризующих способы получения и химические свойства сульфата меди (II).
3. Составьте уравнения реакций, при помощи которых можно осуществить следующие превращения:  
а)  $\text{Mg} \rightarrow \text{MgO} \rightarrow \text{MgSO}_4 \rightarrow \text{MgCl}_2$   
б)  $\text{H}_2\text{O} \rightarrow \text{O}_2 \rightarrow \text{SiO}_2 \rightarrow \text{Na}_2\text{SiO}_3 \rightarrow \text{PbSiO}_3$
4. Охарактеризуйте отношение различных оснований к нагреванию.

Тема 1.6. Химические реакции

. Закончите уравнения тех реакций, которые протекают до конца:

- |   |   |
|---|---|
| а) $\text{Fe}(\text{OH})_2 + \text{H}_2\text{SO}_4 \rightarrow$ | б) $\text{HNO}_3 + \text{K}_2\text{SO}_4 \rightarrow$ |
| в) $\text{Na}_3\text{PO}_4 + \text{AlCl}_3 \rightarrow$         | г) $\text{FeCl}_2 + \text{NaNO}_3 \rightarrow$        |

**Окислительно-восстановительные реакции. Электрохимические процессы** Расставьте коэффициенты методом электронного баланса:

- t*
- а)  $\text{CuO} + \text{H}_2 \rightarrow \text{Cu} + \text{H}_2\text{O}$
  - б)  $\text{MnO}_2 + \text{HCl} \rightarrow \text{MnCl}_2 + \text{Cl}_2 + \text{H}_2\text{O}$

## Раздел 2. ОРГАНИЧЕСКАЯ ХИМИЯ

### Тема 2.1. Основные понятия органической химии и теория строения органических соединений

- 1) Для вещества с общей формулой  $\text{C}_5\text{H}_{12}$  напишите все возможные формулы изомеров

### Тема 2.2. Углеводороды и их природные источники

Предельные углеводороды

1) Составьте структурные формулы веществ по названиям

- |                       |                          |
|-----------------------|--------------------------|
| а) пентан;            | б) 3-пропилгексан;       |
| в) 2,5-диметилпентан; | г) 2-метил-3-этилгептан; |

д) 2,2-диметилгексан; е) 2-метил-3,3-диэтилгептан. 2)

**Допишите уравнения реакций и расставьте коэффициенты.**

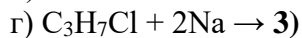
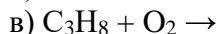
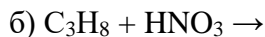
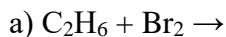

**Осуществите превращения.**

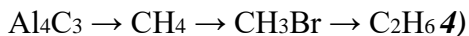

**Решение задач.**

Относительную плотность паров углеводорода по водороду 22. Массовая доля углерода в нем равна 81,82%, а массовая доля водорода 18,18%. Выведите молекулярную формулу этого углеводорода.

Этиленовые и диеновые углеводороды

**1) Составьте структурные формулы веществ по названиям.**

а) бутен-1;

б) 3-этилгексен-2;

в) 2,5-диметилпентен-3;

г) 2-метил-4-этилгептен-2;

д) 3,3-диметилгексен-1;

е) 2-метил-3,3-диэтилпентен-1.

**2) Допишите уравнения реакций и расставьте коэффициенты.**

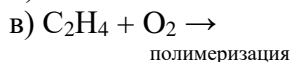
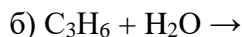
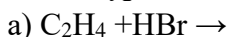

**3) Химические свойства и получение алкенов. Осуществите превращения.**

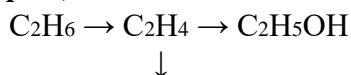

$CO_2$  4)

**Решение**

**задач.**

Найдите массу и объем кислорода (н.у.), который потребуется для сгорания 5,6 г бутена-1.

**Ацетиленовые углеводороды 1) Составьте структурные формулы веществ по названиям.**

а) бутин-1;

б) 4-этилгексин-2;

в) 2,5-диметилпентин-3;

г) 4-метил-4-этилгептин-2;

д) 3,3-диметилгексин-1;

е) 3-метил-4,4-диэтилпентин-1.

**2) Допишите уравнения реакций и расставьте коэффициенты.  $HgSO_4$**

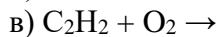
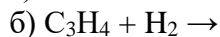
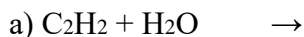

тримеризация



3) **Осуществите превращения.**

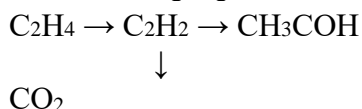

4) **Решение задач.**

Найдите массу и объем углекислого газа, который образуется при сжигании 22 г ацетилен в кислороде (н.у.).

Ароматические углеводороды

1) **Напишите структурные формулы всех гомологов бензола с молекулярной формулой  $\text{C}_8\text{H}_{10}$ . Назовите эти вещества по международной номенклатуре.**

2) **Допишите уравнения реакций и расставьте коэффициенты.**

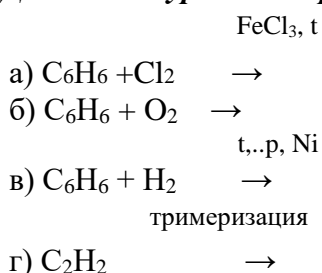

3) **Осуществите превращения.**

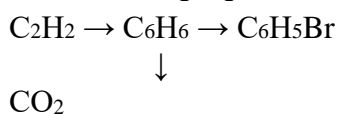

4) **Решение задач.**

Найдите массу нитробензола, полученного при действии 63 г азотной кислоты на 4,6 г бензола.

Тема 2.3. Кислородсодержащие органические соединения

Гидроксильные соединения

1) **Составьте структурные формулы веществ по названиям**

- а) пропанол-2;                      б) 2-этилпентанол-1;  
в) 3,5-диметилоктанол-1;        г) 2-метил-2-этилгептадиол-1,3;

2) **Допишите уравнения реакций и расставьте коэффициенты.**

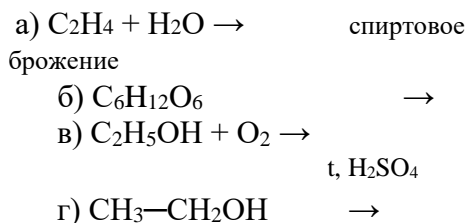

3) **Осуществите превращения.**



«2» ставится, если работа выполнена не полностью и объем выполненной части работы не позволяет сделать правильных выводов; если вычисления проводились неправильно.

### Материалы для письменной работы в виде тестов:

#### Раздел 1. ОБЩАЯ И НЕОРГАНИЧЕСКАЯ ХИМИЯ

##### Тема 1.1. Основные понятия и законы химии

1. Массовая доля азота в карбонате аммония равна  
1) 13,8%                      2) 29,2%                      3) 32,6%                      4) 45,5%
2. Массовая доля кальция в карбонате кальция равна  
1) 12%                      2) 20%                      3) 40%                      4) 48%
3. Массовая доля бария в нитрате бария равна  
1) 12,9%    2) 20,2%    3) 52,5%    4) 68,8 %
4. Массовая доля кислорода в карбонате кальция равна  
1) 12%                      2) 20%                      3) 40%                      4) 48%
5. Массовая доля кислорода в сульфате железа(III) равна  
1) 12,2%                      2) 20,5 %                      3) 40,8 %                      4) 48,0%
6. Массовая доля кислорода в гидроксиде магния равна  
1) 24,1%                      3) 48,4%  
2) 36,2%                      4) 55,2%

Тема 1.2. Периодический закон и Периодическая система химических элементов Д.И. Менделеева и строение атома

##### Строение атома

1. Число протонов, нейтронов и электронов для изотопа  $^{55}\text{Mn}$ :

- а) 55p, 25n, 55e;                      в) 25p, 30n, 25e;  
б) 25p, 55n, 25e;                      г) 55p, 25n, 25e.

2. Общее число электронов у иона хрома  $^{52}_{24}\text{Cr}^{3+}$ :

- а) 21; б) 24;                      в) 27;                      г) 52.

3. Восемь электронов на внешнем электронном слое имеет:

- а) S;                                      в)  $\text{O}^{2-}$ ;  
б) Si;                                      г)  $\text{Ne}^+$ .

4. Максимальное число электронов, занимающих 3s-орбиталь, равно:

- а) 1;                                      в) 6;  
б) 2;                                      г) 8.

5. Число орбиталей на f-подуровне:

- а) 1; б) 3;                      в) 5;                      г) 7.

6. Атом какого элемента имеет электронную конфигурацию  $1s^2 2s^2 2p^6 3s^2 3p^6 4s^1$ ?

- а) К; б) Са; в) Ва; г) Na.

7\*. Выберите электронную формулу, соответствующую d-элементу IV периода:

- а)  $3s^2 3p^6 3d^5 4s^2$ ;                      в)  $1s^2 2s^2 2p^6 3s^2 3p^6 4s^2$ ;  
б)  $1s^2 2s^2 2p^6 3s^2 3p^6 4s^2 3d^{10} 4p^2$ ;                      г)  $3s^2 3p^6 4s^2 3d^{10} 4p^6 5s^2 4d^1$

Периодический закон и Периодическая система химических элементов Д. И. Менделеева

1. В ряду элементов натрий → магний → алюминий возрастает их

- 1) атомный радиус
- 2) восстановительная способность
- 3) химическая активность
- 4) электроотрицательность

В ряду химических элементов F - O - N

- 5) уменьшается число электронов во внешнем электронном слое атомов
- 6) усиливаются неметаллические свойства
- 7) уменьшается радиус атомов
- 8) увеличивается число электронных слоев в атомах

2. В ряду химических элементов Al - P - Cl

- 1) уменьшаются заряды ядер атомов
- 2) возрастают металлические свойства
- 3) уменьшаются радиусы атомов
- 4) уменьшается число электронов во внешнем электронном слое атомов

3. В ряду химических элементов Si - Al - Mg

- 1) увеличиваются заряды ядер атомов
- 2) ослабевают неметаллические свойства
- 3) уменьшаются радиусы атомов
- 4) увеличивается число заполненных электронных слоев атомов

4. В ряду химических элементов N - O - F

- 1) усиливаются неметаллические свойства
- 2) уменьшается электроотрицательность
- 3) уменьшается число электронов во внешнем электронном слое
- 4) увеличивается число заполненных электронных слоев

5. Схема распределения электронов по электронным слоям 2; 8; 7; соответствует атому

- 1) хлора                      2) фтора                      3) кислорода                      4) серы

Тема 1.3. Строение вещества

1. В молекуле оксида серы (VI) химическая связь

- 1) ковалентная полярная
- 2) ковалентная неполярная
- 3) металлическая
- 4) ионная

2. Веществами с ковалентной полярной и ковалентной неполярной связью являются соответственно
  - 1) кислород и водород
  - 2) вода и хлороводород
  - 3) сероводород и водород
  - 4) вода и хлорид натрия
3. Веществами с ковалентной полярной и ковалентной неполярной связью являются соответственно
  - 1) фтор и хлорид калия
  - 2) водород и хлор
  - 3) сера и водород
  - 4) вода и кислород
4. Ионная связь характерна для каждого из двух веществ:
  - 1) хлорид калия и хлороводород
  - 2) хлорид натрия и оксид углерода (IV)
  - 3) оксид лития и хлор
  - 4) хлорид бария и оксид натрия
5. Ионная связь характерна для каждого из двух веществ:
  - 1) оксид натрия и аммиак
  - 2) сульфид калия и оксид серы (IV)
  - 3) оксид лития и хлор
  - 4) фторид кальция и сульфид натрия
6. Какой вид химической связи в молекуле аммиака?
  - 1) ковалентная полярная
  - 2) ковалентная неполярная
  - 3) ионная
  - 4) металлическая

#### Тема 1.5. Классификация неорганических соединений и их свойства

1. В реакцию с раствором серной кислоты вступает
  - 1) медь
  - 2) гидроксид железа (III)
  - 3) сульфат бария
  - 4) нитрат алюминия
2. С выделением газа протекает реакция между
  - 1) силикатом натрия и гидроксидом калия
  - 2) карбонатом калия и соляной кислотой
  - 3) нитратом свинца и оксидом бария
  - 4) сульфатом натрия и хлоридом бария
3. С гидроксидом калия не реагирует
  - 1) соляная кислота
  - 2) оксид бария
  - 3) оксид углерода (IV)
  - 4) кремниевая кислота
4. Щелочную среду имеет раствор
  - 1)  $\text{Pb}(\text{NO}_3)_2$
  - 2)  $\text{NaNO}_3$
  - 3)  $\text{NaCl}$
  - 4)  $\text{Na}_2\text{CO}_3$



5. При нагревании раствора гидрокарбоната кальция

- 1) образуется только газ
- 2) образуется только осадок
- 3) образуются и газ, и осадок
- 4) изменяется окраска раствора

6. Нитрат кальция можно получить при взаимодействии

- 1) оксида кальция и нитрата бария
- 2) карбоната кальция и нитрата калия
- 3) гидроксида кальция и азотной кислоты
- 4) фосфата кальция и нитрата натрия

Тема 1.4. Вода. Растворы. Электролитическая диссоциация

1. К хорошо растворимым электролитам относится 1) хлорид цинка

3) гидроксид алюминия

2) сульфат бария

4) карбонат магния

2. К неэлектролитам относится

1) сульфат меди (II)

3) гидроксид бария

2) оксид серебра

4) карбонат лития

3. К неэлектролитам относится

1) нитрат железа (III)

3) гидроксид бария

2) хлорид кальция

4) оксид азота (II)

4. При полной диссоциации 1 моль фосфата натрия в растворе

1) 3 моль катионов натрия

3) 2 моль катионов натрия

2) 1 моль катионов натрия

4) 3 моль катионов натрия

5. Наличие ионов водорода в растворе соляной кислоты можно доказать по

1) изменению окраски фенолфталеина на малиновую

2) изменению окраски лакмуса на красную

3) выделению водорода при добавлении цинка

4) выделению кислорода при нагревании

6. В водном растворе наибольшее количество сульфат-анионов образуется при диссоциации 1 моль

1)  $K_2S$

2)  $CuSO_4$

3)  $Cr_2(SO_4)_3$

4)  $Na_2SO_3$

Тема 1.6. Химические реакции

1. Взаимодействие цинка с серной кислотой относится к реакциям

1) соединения

3) замещения

2) разложения

4) обмена

2. Какое уравнение соответствует реакции замещения?

1)  $K_2O + CO_2 = K_2CO_3$

2)  $H_2SO_4 + FeO = FeSO_4 + H_2O$

3)  $ZnCl_2 + 2AgNO_3 = Zn(NO_3)_2 + 2AgCl$

4)  $H_2SO_4 + Fe = FeSO_4 + H_2$

3. Взаимодействие раствора серной кислоты с магнием относится к реакциям

1) соединения

3) разложения

2) замещения

4) обмена

4. Взаимодействие раствора гидроксида натрия с фосфорной кислотой относится к реакциям

- |               |              |
|---------------|--------------|
| 1) соединения | 3) замещения |
| 2) разложения | 4) обмена    |

5. Какое уравнение соответствует реакции обмена?

- 1)  $\text{Fe} + \text{H}_2\text{SO}_4 = \text{FeSO}_4 + \text{H}_2$
- 2)  $\text{Ca} + 2\text{H}_2\text{O} = \text{Ca}(\text{OH})_2 + \text{H}_2$
- 3)  $\text{Na}_2\text{O} + 2\text{HCl} = 2\text{NaCl} + \text{H}_2\text{O}$
- 4)  $2\text{Al}(\text{OH})_3 = \text{Al}_2\text{O}_3 + 3\text{H}_2\text{O}$

6. Для уменьшения скорости химической реакции необходимо:

- 1) увеличить концентрацию реагирующих веществ
- 2) ввести в систему катализатор
- 3) повысить температуру
- 4) понизить температуру

Окислительно-восстановительные реакции. Электрохимические процессы

1) Процессу окисления соответствует схема

- 1)  $\text{N}_{-3} \rightarrow \text{N}_{+2}$     2)  $\text{N}_{+5} \rightarrow \text{N}_{+4}$     3)  $\text{N}_{+5} \rightarrow \text{N}_{+1}$     4)  $\text{N}_0 \rightarrow \text{N}_{-1}$

2) Установите соответствие между формулами веществ и степенями окисления атома азота в них.

ФОРМУЛА	СТЕПЕНЬ ОКИСЛЕНИЯ
A) $\text{N}_2$	1) 0
B) $\text{NO}$	2) +1
	3) +2
	4) +4

3) Установите соответствие между левой и правой частями уравнения диссоциации.

ЛЕВАЯ ЧАСТЬ	ПРАВАЯ ЧАСТЬ
A) $\text{H}_2\text{SO}_4$	1) $\text{Na}^+ + \text{SO}_4^{2-}$
B) $\text{Na}_2\text{SO}_4$	2) $\text{Na}^+ + \text{OH}^-$
V) $\text{NaOH}$	3) $2\text{Na}^+ + \text{SO}_4^{2-}$
	4) $2\text{H}^+ + \text{SO}_4^{2-}$
	5) $\text{H}^+ + \text{SO}_4^{2-}$

## Раздел 2. ОРГАНИЧЕСКАЯ ХИМИЯ

Тема 2.1. Основные понятия органической химии и теория строения органических соединений

1. Свойство, присущее большинству органических веществ:

- а) высокие температуры кипения и плавления;
- б) высокая электропроводность;
- в) горючесть;
- г) большая плотность.

2 Каких веществ на Земле больше?

а) органических; б) неорганических; в) одинаково; г) амфотерных.

3. Теорию химического строения органических веществ сформулировал:

а) Н.Н.Зинин; б) Ф.Велер; в) А.М.Бутлеров; г) Д.И.Менделеев.

4. Валентность углерода в пропане равна:

а) 4; б) 2; в) 8; г) 3.

5. Явление существования нескольких веществ одинакового состава, с одной и той же молекулярной массой, но с разным строением молекул – это:

а) амфотерность; б) гомология; в) изомерия; г) аллотропия.

6. Вещества бутан и изобутан являются:

а) изомерами; б) антиподами;  
в) аллотропными видоизменениями; г) гомологами.

Тема 2.2. Углеводороды и их природные источники

**Ароматические углеводороды** 1. Суммарное число сигма - связей в молекуле бензола равно:

А) 3            Б) 6            В) 12            Г) 18

2. Общая формула гомологического ряда аренов :

а)  $C_nH_{2n}$             б)  $C_nH_{2n-2}$             в)  $C_nH_{2n-6}$             г)  $C_nH_{2n+2}$

3. Укажите формулу фенильного радикала:

а)  $C_6H_5$             б)  $C_6H_5CH_3$             в)  $C_6H_{13}$             г)  $C_6H_{11}$

4) Какой из углеводородов можно использовать для одностадийного синтеза бензола:

А) гептен ; Б) этан ; В) этин ; Г) бутадиен -1,3.

5) Какая из реакций относится к реакциям замещения?

а) Нитрование;            в) Гидрирование;  
б) Горение;            г) Взаимодействие с хлором при УФ – облучении.

Тема 2.3. Кислородсодержащие органические соединения

Карбоновые кислоты и их производные

**1. Функциональную группу –COO- содержат молекулы . . .**

1) сложных эфиров            2) простых эфиров  
3) спиртов            4) карбоновых кислот

2. Молекулы карбоновых кислот содержат функциональную...

- 1) гидроксильную группу ( $-\text{OH}$ )
- 2) карбонильную группу ( $-\text{COH}$ )
- 3) карбоксильную группу ( $-\text{COOH}$ )
- 4) аминогруппу ( $-\text{NH}_2$ )

3. Какая из приведенных структур соответствует молекуле жира?

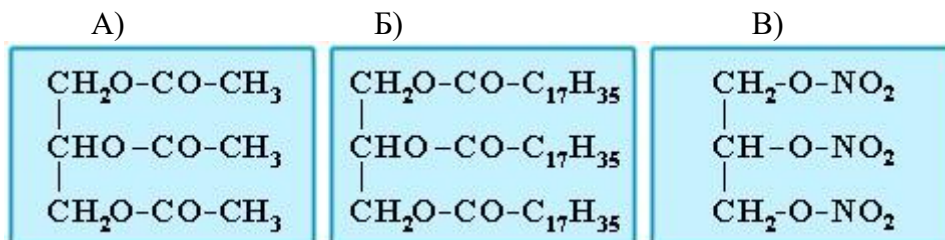

4. Какое вещество образуется при окислении бутанала?

- 1) бутанол
- 2) бутиловый эфир уксусной кислоты
- 4) бутановая кислота
- 4) метилэтиловый эфир

5. Метилацетат можно получить при взаимодействии

- 1) метанол + муравьиная кислота
- 2) этанол + муравьиная кислота
- 3) метанол + уксусная кислота
- 4) этанол + уксусная кислота

Углеводы

1. Исключите лишнее соединение в ряду:

- а)  $(\text{C}_6\text{H}_{10}\text{O}_5)_n$ , б)  $\text{C}_6\text{H}_{12}\text{O}_6$ ,  
в)  $(\text{C}_5\text{H}_8\text{O}_4)_n$ , г)  $(\text{C}_6\text{H}_8\text{O}_6)_n$ ,

2. Укажите формулу глюкозы:

- а)  $\text{C}_{12}\text{H}_{22}\text{O}_{11}$  б)  $\text{C}_5\text{H}_{10}\text{O}_5$   
в)  $\text{C}_5\text{H}_{10}\text{O}_4$  г) верного ответа среди перечисленных нет.

3.. Соотнесите: название углевода:

углевод:

- |                   |                           |
|-------------------|---------------------------|
| 1) дезоксирибоза, | а) моносахарид            |
| 2) глюкоза,       | б) дисахарид, 3) лактоза, |
| в) полисахарид.   |                           |

4 фруктоза,

5) крахмал;

4. Фруктоза является:

- а) альдегидспиртом, б) кетонспиртом,

в) оксикислотой, г) многоатомным спиртом.

5. Название процесс а, протекающего по уравнению  $C_6H_{12}O_6 \rightarrow 2C_2H_5OH + 2CO_2 \uparrow$ :

- а) фотосинтез; б) спиртовое брожение;  
в) гидролиз; г) гликолиз.

6. Соотнесите:

*название углевода:* *молекулярная формула:*

- |               |                           |
|---------------|---------------------------|
| 1) сахароза,  | а) $C_6H_{12}O_6$ ,       |
| 2) целлюлоза, | б) $C_{12}H_{22}O_{11}$ , |
| 3) глюкоза,   | в) $(C_6H_{10}O_5)_n$     |
| 4) крахмал;   | г) $(C_6H_8O_6)_n$ ,      |

## Тема 2.4. Азотсодержащие органические соединения.

1. Основные свойства аминов определяет:

- |                         |                |
|-------------------------|----------------|
| 1) Гидроксильная группа | 3) Нитрогруппа |
| 2) Карбонильная группа  | 4) Аминогруппа |

2. В водном растворе этиламина среда:

- |               |  |
|---------------|--|
| 1) Кислотная  | 3) Щелочная                                |
| 2) Нейтральна | 4) Изменяется в зависимости от температуры |

3. Анилин:

- 1) Реагирует с кислотами с образованием солей
- 2) Построен из цепочек, образованных остатками аминокислот
- 3) Содержит карбоксильную группу
- 4) В растворе создает кислотную среду

4. Укажите вещество, которое будет реагировать с метиламином:

- |                 |                     |
|-----------------|---------------------|
| 1) $Br_2$ (р-р) | 3) $HCl$ (р-р)      |
| 2) $NaOH$ (р-р) | 4) $Na_2CO_3$ (р-р) |

5. Укажите, к какому типу реакций относится взаимодействие анилина с раствором брома в воде:

- |                  |                  |
|------------------|------------------|
| 1) Присоединение | 3) Отщепление    |
| 2) Замещение     | 4) Полимеризация |

6. Этиламин способен реагировать:

- |             |                        |
|-------------|------------------------|
| 1) Этанолом | 3) Муравьиной кислотой |
| 2) Ацетоном | 4) Ацетиленом          |

7. К аминокислотам относится:

- |             |                |
|-------------|----------------|
| 1) глицерин | 3) дифениламин |
| 2) анилин   | 4) фенилаланин |

8. Вещество, формула которого  $\text{NH}_2\text{CH}_2\text{COOH}$ , является:

- |                          |                            |
|--------------------------|----------------------------|
| 1) органической кислотой | 3) органическим основанием |
| 2) амфотерным веществом  | 4) амином                  |

Критерии оценки работ в тестовой форме

«5»: - работа выполнена в полном объеме с соблюдением необходимой последовательности действий (выполнение правильных ответов 100-91% от общего количества заданий).

«4»: - выполнены требования к оценке 5, но допущены ошибки (выполнение правильных ответов 90-71% от общего количества заданий).

«3»: - работа выполнена в полном объеме, верные ответы составляют от 70% - 50% ответов от общего числа заданий или работа выполнена не полностью, но объем выполненной части таков, что позволяет получить оценку.

«2»: - работа, выполнена полностью, но количество правильных ответов не превышает 49% от общего числа заданий или работа выполнена не полностью и объем выполненной работы не превышает 49% от общего числа заданий.



Автономная некоммерческая организация  
профессионального образования  
«МОСКОВСКИЙ ОБЛАСТНОЙ ФИНАНСОВО-ЮРИДИЧЕСКИЙ  
ИНСТИТУТ»

---

**УТВЕРЖДЕНО**  
Приказом Директора МФЮИ  
от 16 мая 2023 г. № 10-05/23

## **ФОНД ОЦЕНОЧНЫХ СРЕДСТВ**

по учебному предмету

**Биология**  
**(базовый уровень)**

2023

Фонд оценочных средств рассмотрен на заседании кафедры «Общематематических и естественнонаучных дисциплин»

Протокол от «11» апреля 2023 г. № 5

Заведующий кафедрой: к.п.н., доцент Архипова Е.М.

Фонд оценочных средств разработан на основе федерального государственного образовательного стандарта среднего общего образования, утвержденного приказом Минобрнауки России от 17.05.2012 № 413

Фонд оценочных средств разработан на основе примерного фонда оценочных средств по общеобразовательной дисциплине «Биология», разработанного ФГБОУ ДПО ИРПО.

Разработчик: Герасимова Н.В., преподаватель



## 1. Паспорт оценочных средств по дисциплине «Биология»

Оценочные средства по биологии предназначены для проведения текущего, рубежного (тематического) контроля и промежуточной аттестации по дисциплине.

Контроль и оценка результатов обучения осуществляется преподавателем в процессе проведения практических занятий и лабораторных работ, тестирования, а также выполнения обучающимися индивидуальных заданий, проектов, исследований. Результаты обучения определяют, что обучающиеся должны знать, понимать и демонстрировать по завершении изучения дисциплины.

Для формирования, контроля и оценки результатов освоения учебной дисциплины используется система оценочных мероприятий, представляющая собой комплекс учебных мероприятий, согласованных с результатами обучения и сформулированных с учетом ФГОС СОО (предметные результаты по дисциплине) и ФГОС СПО.

Система оценочных мероприятий, спроектированная по дисциплине «Биология», представлена в паспорте оценочных средств (таблица 1).

Таблица 1  
Паспорт оценочных средств по дисциплине «Биология»

<b>Раздел 1</b>	<b>Клетка – структурно-функциональная единица живого</b>
<b>Результаты обучения</b>	Характеризовать структурно-функциональную организацию клетки на основе наблюдения
<b>Оценочное мероприятие рубежного (тематического) контроля</b>	Контрольная работа “Молекулярный уровень организации живого”

<b>Тема</b>	<b>Результаты обучения по темам</b>	<b>Оценочное мероприятия текущего контроля</b>	<b>Оценочные средства</b>
Тема 1.1 Биология как наука	Описывать методы исследования на молекулярном и клеточном уровне	1. Заполнение таблицы с описанием методов микроскопирования с их достоинствами и недостатками 2. Заполнение таблицы «Вклад ученых в развитие биологии»	1. Таблицы с описанием методов микроскопирования с их достоинствами и недостатками 2. Таблица «Вклад ученых в развитие биологии»
Тема 1.2 Общая характеристика жизни	Характеризовать уровни живой материи Описывать методы исследования на молекулярном и клеточном уровне	Заполнение сравнительной таблицы сходства и различий живого и не живого	Сравнительная таблица сходства и различий живого и не живого

<p>Тема 1.3 Биологически важные химические соединения</p>	<p>Характеризовать строение и свойства основных биомолекул Проводить наблюдение изменений функционирования биополимеров</p>	<p>1. Фронтальный опрос Подготовка устных сообщений с презентацией 2. Выполнение и защита лабораторных работ: «Определение витамина С в продуктах питания», «Гидрофильно- гидрофобные свойства липидов»</p>	<p>1. Перечень вопросов к фронтальному опросу 2. Отчеты по лабораторным работам</p>
<p>Тема 1.4 Структурно- функциональная организация клеток</p>	<p>Различать существенные признаки строения клеток организмов разных царств живой природы Проводить наблюдение клеточных структур и их изменений с помощью микроскопа</p>	<p>1. Оцениваемая дискуссия по вопросам лекции 2. Разработка ментальной карты по классификации клеток и их строению на про- и эукариотических и по царствам в мини группах 3. Выполнение и защита лабораторных работ: «Строение клетки (растения, животные, грибы) и клеточные включения (крахмал, каротиноиды, хлоропласты, хромопласты)», «Проницаемость мембраны (плазмолиз, деплазмолиз)»</p>	<p>1. Перечень вопросов к оцениваемой дискуссии 2. Ментальная карта по классификации клеток и их строению на про- и эукариотических и по царствам в мини группах 3. Отчеты по лабораторным работам</p>
<p>Тема 1.5 Структурно- функциональные факторы наследственности</p>	<p>Различать существенные признаки строения клеток организмов разных царств живой природы Определять последовательность нуклеотидов ДНК и РНК</p>	<p>1. Фронтальный опрос 2. Разработка глоссария 3. Решение задач на определение последовательности нуклеотидов</p>	<p>1. Перечень вопросов к фронтальному опросу 2. Глоссарий с определенным перечнем терминов 3. Задачи на определение последовательности нуклеотидов</p>

<p>Тема 1.6 Процессы матричного синтеза</p>	<p>Характеризовать процессы матричного синтеза Определять последовательность аминокислот в молекуле белка Интерпретировать структуру и функциональность белка в случае изменения последовательности нуклеотидов ДНК</p>	<p>1. Фронтальный опрос 2. Тест «Процессы матричного синтеза» 3. Решение задач на определение последовательности аминокислот в молекуле белка 4. Решение задач на определение последовательности аминокислот в молекуле белка в случае изменения последовательности нуклеотидов ДНК</p>	<p>1. Перечень вопросов к фронтальному опросу 2. Вопросы для теста 3. Задачи на определение последовательности аминокислот в молекуле белка 4. Задачи на определение последовательности аминокислот в молекуле белка в случае изменения последовательности нуклеотидов ДНК</p>
<p>Тема 1.7 Неклеточные формы жизни</p>	<p>Различать существенные признаки строения клеток организмов разных царств живой природы</p>	<p>1. Фронтальный опрос 2. Подготовка устных сообщений с презентацией (Вирусные и бактериальные заболевания. Общие принципы использования лекарственных веществ. Особенности применения антибиотиков)</p>	<p>1. Перечень вопросов к фронтальному опросу 2. Презентация и устное сообщение, согласно перечню тем</p>
<p>Тема 1.8 Обмен веществ и превращение энергии в клетке</p>	<p>Описывать основные энергетические и пластические процессы клетки (обмен веществ, хемо-, фотосинтез)</p>	<p>1. Фронтальный опрос 2. Заполнение сравнительной таблицы характеристик типов обмена веществ</p>	<p>1. Перечень вопросов к фронтальному опросу 2. Сравнительная таблица характеристик типов обмена веществ</p>
<p>Тема 1.9 Жизненный цикл клетки. Митоз. Мейоз</p>	<p>Характеризовать жизненный цикл клетки</p>	<p>1. Обсуждение по вопросам лекции 2. Разработка ленты времени жизненного цикла</p>	<p>1. Перечень вопросов для обсуждения 2. Лента времени жизненного цикла</p>

<b>Раздел 2</b>	<b>Строение и функции организма</b>
<b>Результаты обучения</b>	Прогнозировать возникновение признаков в ходе индивидуального развития и размножения организмов
<b>Оценочное мероприятие рубежного (тематического) контроля</b>	Контрольная работа “Строение и функции организма”

<b>Тема</b>	<b>Результаты обучения по темам</b>	<b>Оценочное мероприятия текущего контроля</b>	<b>Оценочные средства</b>
Тема 2.1 Строение организма	Описывать строение и взаимосвязь частей многоклеточного организма	1. Оцениваемая дискуссия 2. Разработка ментальной карты тканей, органов и систем органов организмов (растения, животные, человек) с краткой характеристикой их функций 3. Подготовка и представление устных сообщений с презентацией (иммунитет, инфекционные заболевания, эпидемии, вакцинация)	1. Перечень вопросов к оцениваемой дискуссии 2. Ментальная карта тканей, органов и систем органов организмов (растения, животные, человек) с краткой характеристикой их функций 3. Презентация и устное сообщение согласно перечню тем
Тема 2.2 Формы размножения организмов	Характеризовать способы размножения	1. Фронтальный опрос 2. Заполнение таблицы с краткой характеристикой и примерами форм размножения организмов	1. Перечень вопросов к фронтальному опросу 2. Таблица с краткой характеристикой и примерами форм размножения организмов
Тема 2.3 Онтогенез животных и человека	Описывать стадии онтогенеза животных и человека	1. Разработка ленты времени с характеристикой этапов онтогенеза отдельной группой животных и человека по микрогруппам 2. Тест/опрос	1. Лента времени с характеристикой этапов онтогенеза отдельной группой животных и человека по микрогруппам 2. Вопросы для теста/Перечень

			вопросов к опросу
Тема 2.4 Онтогенез растений	Описывать стадии онтогенеза растений разных отделов	Составление жизненных циклов растений по отделам (моховидные, хвощевидные, папоротниковидные, голосеменные, покрытосеменные)	Схемы жизненных циклов растений по отделам (моховидные, хвощевидные, папоротниковидные, голосеменные, покрытосеменные)
Тема 2.5 Основные понятия генетики	Описывать закономерности наследственности и изменчивости	1. Разработка глоссария 2. Тест	1. Глоссарий, с определенным перечнем терминов 2. Вопросы для теста
Тема 2.6 Закономерности наследования	Описывать закономерности наследственности и изменчивости Определять вероятность возникновения наследственных признаков при моно-, ди-, полигибридном и анализирующем скрещивании	1. Фронтальный опрос 2. Тест по вопросам лекции 3. Решение задач на определение вероятности возникновения наследственных признаков при моно-, ди-, полигибридном и анализирующем скрещивании, составление генотипических схем скрещивания	1. Перечень вопросов к фронтальному опросу 2. Вопросы для теста 3. Задачи на определение вероятности возникновения наследственных признаков при моно-, ди-, полигибридном и анализирующем скрещивании, составление генотипических схем скрещивания
Тема 2.7 Взаимодействие генов	Описывать закономерности наследственности и изменчивости Определять вероятность возникновения наследственных признаков при различных взаимодействиях генов	1. Тест 2. Разработка глоссария 3. Решение задач на определение вероятности возникновения наследственных признаков при различных типах взаимодействия генов, составление генотипических схем скрещивания	1. Вопросы для теста 2. Глоссарий с определенным перечнем терминов 3. Задачи на определение вероятности возникновения наследственных признаков при различных типах взаимодействия генов, составление генотипических схем скрещивания

<p>Тема 2.8 Сцепленное наследование признаков</p>	<p>Описывать закономерности наследственности и изменчивости Определять вероятность возникновения наследственных признаков при сцепленном наследовании</p>	<p>1. Тест 2. Разработка глоссария 3. Решение задач на определение вероятности возникновения наследственных признаков при сцепленном наследовании, составление генотипических схем скрещивания</p>	<p>1. Вопросы для теста 2. Глоссарий, с определенным перечнем терминов 3. Задачи на определение вероятности возникновения наследственных признаков при сцепленном наследовании, составление генотипических схем скрещивания</p>
<p>Тема 2.9 Генетика пола</p>	<p>Описывать закономерности наследственности и изменчивости Определять возможное возникновение наследственных признаков</p>	<p>1. Тест 2. Разработка глоссария 3. Решение задач на определение вероятности возникновения наследственных признаков, сцепленных с полом, составление генотипических схем скрещивания</p>	<p>1. Вопросы для теста 2. Глоссарий, с определенным перечнем терминов 3. Задачи на определение вероятности возникновения наследственных признаков, сцепленных с полом, составление генотипических схем скрещивания</p>
<p>Тема 2.10 Генетика человека</p>	<p>Описывать закономерности наследственности и изменчивости Определять возможное возникновение наследственных признаков</p>	<p>1. Тест 2. Разработка глоссария 3. Решение задач на определение вероятности возникновения наследственных признаков, используя методы генетики человека, составление генотипических схем скрещивания 4. Подготовка устных сообщений с презентацией о наследственных заболеваниях человека</p>	<p>1. Вопросы для теста 2. Глоссарий, с определенным перечнем терминов 3. Задачи на определение вероятности возникновения наследственных признаков, используя методы генетики человека, составление генотипических схем скрещивания 4. Презентация и устное сообщение, согласно перечню тем</p>
<p>Тема 2.11 Закономерности изменчивости</p>	<p>Описывать закономерности наследственности и изменчивости</p>	<p>1. Тест 2. Решение задач на определение типа мутации при передаче</p>	<p>1. Вопросы для теста 2. Задачи на определение типа мутации при передаче</p>

	Определять тип мутации при передаче наследственных признаков	наследственных признаков, составление генотипических схем скрещивания (по группам)	наследственных признаков, составление генотипических схем скрещивания (по группам)
Тема 2.12 Селекция организмов	Описывать закономерности наследственности и изменчивости Определять возможное возникновение наследственных признаков	1. Тест 2. Разработка глоссария 3. Решение задач на определение возможного возникновения наследственных признаков по селекции, составление генотипических схем скрещивания	1. Вопросы для теста 2. Глоссарий с определенным перечнем терминов 3. Задачи на определение возможного возникновения наследственных признаков по селекции, составление генотипических схем скрещивания

<b>Раздел 3</b>	<b>Теория эволюции</b>
<b>Результат обучения</b>	Аргументировать необходимость сохранения многообразия организмов с целью бережного отношения к окружающей среде
<b>Оценочное мероприятие рубежного (тематического) контроля</b>	Контрольная работа “Теоретические аспекты эволюции жизни на Земле”

<b>Тема</b>	<b>Результаты обучения по темам</b>	<b>Оценочные мероприятия текущего контроля</b>	<b>Оценочные средства</b>
Тема 3.1 История эволюционного учения	Характеризовать предпосылки и движущие силы возникновения многообразия видов	1. Фронтальный опрос 2. Разработка ленты времени развития эволюционного учения	1. Перечень вопросов к фронтальному опросу 2. Лента времени развития эволюционного учения
Тема 3.2 Микроэволюция	Характеризовать предпосылки и движущие силы возникновения многообразия видов	1. Фронтальный опрос 2. Составление глоссария	1. Перечень вопросов к фронтальному опросу 2. Глоссарий с определенным перечнем терминов

Тема 3.3 Макроэволюция	Характеризовать предпосылки и движущие силы возникновения многообразия видов	1. Оцениваемая дискуссия 2. Разработка глоссария терминов	1. Перечень вопросов к оцениваемой дискуссии 2. Глоссарий с определенным перечнем терминов
Тема 3.4 Возникновение и развитие жизни на Земле	Характеризовать предпосылки и движущие силы возникновения многообразия видов	1. Фронтальный опрос 2. Подготовка и представление устного сообщения и ленты времени возникновения и развития животного и растительного мира	1. Перечень вопросов к фронтальному опросу 2. Лента времени возникновения и развития животного и растительного мира и устное сообщение
Тема 3.5 Происхождение человека – антропогенез	Характеризовать предпосылки и движущие силы возникновения многообразия видов	1. Фронтальный опрос 2. Разработка лент времени и ментальных карт на выбор: “Эволюция современного человека”, “Время и пути расселения человека по планете”, “Влияние географической среды на морфологию и физиологию человека”, “Человеческие расы”, обсуждение	1. Перечень вопросов к фронтальному опросу 2. Лента времени или ментальная карта на выбор из перечня

<b>Раздел 4</b>	<b>Экология</b>
<b>Результат обучения</b>	Аргументировать необходимость сохранения многообразия организмов с целью бережного отношения к окружающей среде
<b>Оценочное мероприятие рубежного (тематического) контроля</b>	Контрольная работа “Теоретические аспекты экологии”



Тема	Результаты обучения по темам	Оценочное мероприятие текущего контроля	Оценочные средства
Тема 4.1 Экологические факторы и среды жизни	Описывать связь между организмом и средой его обитания	Тест по экологическим факторам и средам жизни организмов	Вопросы для теста
Тема 4.2 Популяция, сообщества, экосистемы	Описывать связь между организмом и средой его обитания Устанавливать связь структуры и свойств экосистем	1. Составление схем круговорота веществ, используя материалы лекции 2. Решение практико-ориентированных расчетных заданий по переносу вещества и энергии в экосистемах с составлением трофических цепей и пирамид биомассы и энергии	1. Схемы круговорота веществ, используя материалы лекции 2. Практико-ориентированные расчетные задания по переносу вещества и энергии в экосистемах с составлением трофических цепей и пирамид биомассы и энергии
Тема 4.3 Биосфера - глобальная экологическая система	Описывать связь между организмом и средой его обитания Устанавливать связь между структурами биосферы	1. Оцениваемая дискуссия 2. Тест 3. Решение практико-ориентированных расчетных задач на определение площади насаждений для снижения концентрации углекислого газа в атмосфере своего региона проживания	1. Перечень вопросов к оцениваемой дискуссии 2. Вопросы для теста 3. Практико-ориентированные расчетные задачи на определение площади насаждений для снижения концентрации углекислого газа в атмосфере своего региона проживания
Тема 4.4 Влияние антропогенных факторов на биосферу	Описывать глобальные и региональные экологические проблемы и пути их минимизации Предлагать способы действия по безопасному поведению и снижению влияния человека на	1. Тест 2. Решение практико-ориентированных расчетных заданий по сохранению природных ресурсов своего региона проживания	1. Вопросы для теста 2. Практико-ориентированные расчетные задания по сохранению природных ресурсов своего региона проживания

	природную среду Выбирать меры для сохранения биоразнообразия		
Тема 4.5 Влияние социально- экологических факторов на здоровье человека	Интерпретировать результаты проведенного биоэкологического эксперимента с использованием количественных методов	1. Оцениваемая дискуссия 2. Выполнения практических заданий: “Определение суточного рациона питания”, “Создание индивидуальной памятки по организации рациональной физической активности” 3. Выполнение лабораторной работы на выбор: "Умственная работоспособность", "Влияние абиотических факторов на человека (низкие и высокие температуры)"	1. Перечень вопросов к оцениваемой дискуссии 2. Задания практических работ 3. Отчет по лабораторной работе

<b>Раздел 5</b>	<b>Биология в жизни</b>
<b>Результат обучения</b>	Анализировать этические аспекты современных исследований в области биотехнологии и генетических технологий
<b>Оценочное мероприятие рубежного (тематического) контроля</b>	Представление результатов решения кейсов (выступление с презентацией)

<b>Тема</b>	<b>Результаты обучения по темам</b>	<b>Оценочные мероприятия текущего контроля</b>	<b>Оценочные средства</b>
Тема 5.1 Биотехнологии в жизни каждого	Анализировать этические аспекты современных исследований в области биотехнологии и генетических	Выполнение кейса на анализ информации о научных достижениях в области генетических технологий, клеточной инженерии, пищевых биотехнологий	Задание кейса

	технологий		
Тема 5.2.1 Биотехнологии в медицине и фармации	Анализировать этические аспекты современных исследований в области биотехнологии и генетических технологий	Выполнение кейса на анализ информации о развитии биотехнологий в медицине и фармации	Задание кейса
Тема 5.2.2 Биотехнологии и животные	Анализировать этические аспекты современных исследований в области биотехнологии и генетических технологий	Выполнение кейса на анализ информации о развитии биотехнологий с использованием животных, применение продуктов биотехнологии в жизни человека	Задание кейса
Тема 5.2.3 Биотехнологии и растения	Анализировать этические аспекты современных исследований в области биотехнологии и генетических технологий	Выполнение кейса на анализ информации о развитии биотехнологий с использованием растений	Задание кейса
Тема 5.2.4 Биотехнологии в промышленности	Анализировать этические аспекты современных исследований в области биотехнологии и генетических технологий	Выполнение кейса на анализ информации о развитии промышленной биотехнологий	Задание кейса
Тема 5.2.5 Социально- этические аспекты биотехнологий	Анализировать этические аспекты современных исследований в области биотехнологии и генетических технологий	Выполнение кейса на анализ информации об этических аспектах развития биотехнологий	Задание кейса

<b>Раздел 6</b>	<b>Биоэкологические исследования</b>
<b>Результат обучения</b>	Выявлять причинно-следственные связи между биологическими объектами, процессами и явлениями путем исследований на живых объектах
<b>Оценочное мероприятие рубежного (тематического) контроля</b>	Представление результатов выполнения учебно-исследовательских проектов (выступление с презентацией)

<b>Тема</b>	<b>Результаты обучения по темам</b>	<b>Оценочное мероприятие текущего контроля</b>	<b>Оценочные средства</b>
Тема 6.1 Основные методы биоэкологических исследований	Описывать методы биоэкологических исследований Планировать биоэкологический эксперимент	Выполнение лабораторных работ на выбор в минигруппах: 1. Влияние температуры на роста и физиологическую активность дрожжевых клеток 2. Влияние углеводов на роста и физиологическую активность дрожжевых клеток 3. Сочетанное влияние температуры и углеводов на роста и физиологическую активность дрожжевых клеток	Отчет о выполнении учебно-исследовательского проекта
Тема 6.2 Биоэкологический эксперимент	Проводить биоэкологический эксперимент Планировать биоэкологический эксперимент Интерпретировать результаты проведенного биоэкологического эксперимента с использованием количественных методов	Выполнение учебно-исследовательского проекта на выбор: 1. Оценка качества атмосферного воздуха 2. Оценка качества почв методом фитотестирования 3. Оценка качества вод поверхностных водоемов по органолептическим и физико-химическим свойствам	Отчет о выполнении учебно-исследовательского проекта

		4. Влияние ПАВ на рост и развитие семян высших растений 5. Влияние солевого загрязнения на рост и развитие семян высших растений	
--	--	---	--

## 2. Оценочные средства по дисциплине «Биология»

Оценочные мероприятия текущего контроля (типы):

**Задания, направленные на систематизацию и обобщение теоретической информации:**

- заполнение таблиц
- разработка ленты времени
- разработка глоссария
- разработка ментальной карты

**Задания, направленные на формирование или проверку знаний:**

- тест
- оцениваемая дискуссия
- фронтальный опрос
- обсуждение по вопросам лекции (встречается у нас только 1 раз)
- устные сообщения с презентацией

**Задания, направленные на формирование практических умений и навыков**

- лабораторная работа
- решение задач
- практико-ориентированные расчетные задания
- кейс на анализ информации
- учебно-исследовательский проект

### 2.1. Оценочные средства текущего контроля по дисциплине «Биология»

Текущий контроль результатов обучения можно осуществлять различными методами и с помощью различных оценочных средств. По дисциплине «Биология» в качестве средств текущего контроля применяются задания в тестовой форме; таблицы; визуализация теоретического материала в формате ленты времени и ментальных карт; решение кейсов и другие оценочные материалы. Ниже приведем примеры некоторых из них.

**2.1.1. Задания, направленные на систематизацию и обобщение теоретической информации**

#### 1. Заполнение таблицы

<b>Название темы</b>	Биология как наука
<b>Результат обучения по теме</b>	Описывать методы исследования на молекулярном и клеточном уровне

<b>Общие компетенции</b>	ОК 02
--------------------------	-------

**Формулировка задания:** заполните таблицу “Вклад ученых в развитие биологии”, указав ученого, временной период работы над открытием и дайте краткую характеристику открытия, используя материал лекций, учебника, иные источники информации.

Таблица – Вклад ученых в развитие биологии

Ученый	Временной период	Краткая характеристика работы ученого

Критерии оценивания задания:

“5” - таблица выполнена в полном объеме

“4” - в ходе заполнения таблицы материал отражен не полностью, имеются незначительные неточности, недочеты

“3” - в ходе заполнения таблицы материал отражен не полностью, имеются значительные неточности, недочеты

“2” - таблица отражает менее 50% материала или не выполнена

## 2. Разработка ленты времени

<b>Название темы</b>	Онтогенез животных и человека
<b>Результат обучения по теме</b>	Описывать стадии онтогенеза животных и человека
<b>Общие компетенции</b>	ОК 02, ОК 04

**Формулировка задания:** создайте ленту времени, отражающую этапы онтогенеза отдельной группы животных или человека с краткой характеристикой. Названия стадий должны быть расположены в хронологическом порядке, оснащены кратким описанием основных изменений, приложены рисунки. Задание выполняется в малых группах (3-4 человека)

## 3. Разработка ментальной карты

<b>Название темы</b>	Строение организма
<b>Результат обучения по теме</b>	Описывать строение и взаимосвязь частей многоклеточного организма
<b>Общие компетенции</b>	ОК 02, ОК 04

**Формулировка задания:** составьте ментальные карты по классификации тканей, органов и систем органов. В карте отразите особенности строения, функций объектов. Вы

можете объединять объекты по выполняемой функции или по системе органов.

При выполнении студенты распределяются на малые группы (по 2-3 человека). Задание является профессионально-ориентированным. Студенты, обучающиеся профессии/специальности связанной с объектом изучения “Растения” разрабатывают ментальную карту по строению организма растений (группы можно разделить по отделам растений: моховидные, плауновидные, хвощевидные, папоротниковидные, голосеменные, покрытосеменные). Студенты, обучающиеся профессии/специальности связанной с объектом изучения “Животные” разрабатывают ментальную карту по строению организма животных (группы можно разделить по типам и классам животных. Типы: кишечнополостные, плоские черви, круглые черви, кольчатые черви, моллюски, членистоногие. Классы: хрящевые рыбы, лопастеперые рыбы, амфибии, пресмыкающиеся, птицы, млекопитающие). Студенты, обучающиеся профессии/специальности связанной с объектом изучения “Человек” разрабатывают ментальную карту по строению организма человека.

При разработке рекомендуем использовать инструменты:

<https://www.mindmeister.com>

<https://app.mindmup.com>

или другого инструмента для создания ментальных карт.

Пример части ментальной карты:

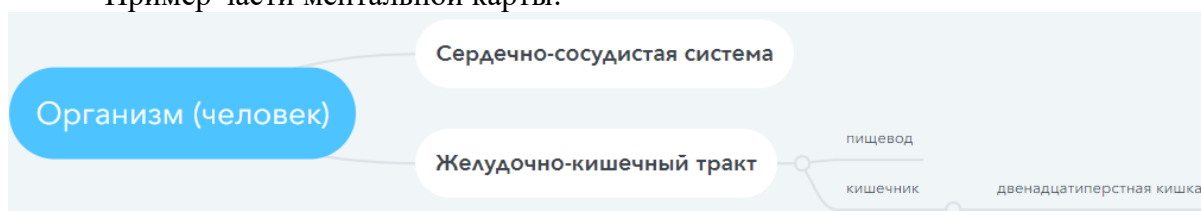

Критерии оценивания ментальной карты:

«5» - 8-9 баллов; «4» - 7 баллов; «3» - 5 баллов

	3 балла	2 балла	1 балл
<b>Содержание</b>	Информация представлена в полном объеме	Информация представлена, но имеются неточности	Информация представлена частично
<b>Графическое оформление карты</b>	Многоступенчатая карта с добавлением картинок, знаков. Использование разных цветов на определенных ветвях.	Многоступенчатая карта	Простой «паучок»
<b>Лексико-грамматическое оформление</b>	Карта не содержит ошибок и опечаток	Карта не содержит грубых грамматических ошибок или опечаток, которые бы отвлекали внимание читателя от содержания	Карта содержит так много грубых грамматических ошибок и опечаток, что ее содержание трудно воспринимается

#### 4. Разработка глоссария

<b>Название темы</b>	Основные понятия генетики
<b>Результат обучения по теме</b>	Описывать закономерности наследственности и изменчивости
<b>Общие компетенции</b>	ОК 02

**Формулировка задания:** составьте глоссарий с определениями по теме "Основные понятия генетика", используя материалы лекций, учебники, словари.

#### Примерный перечень терминов:

Альтернативные признаки  
Аллельные гены  
Неаллельные гены  
Доминантный признак  
Рецессивный признак  
Гомозиготный организм  
Гетерозиготный организм  
Генотип  
Фенотип  
Дигибридное скрещивание  
Чистая линия  
Гибрид  
Наследственность  
Изменчивость

#### 2.1.2. Задания, направленные на формирование или проверку знаний

##### 1. Фронтальный опрос

<b>Название темы</b>	История эволюционного учения
<b>Результат обучения по теме</b>	Характеризовать предпосылки и движущие силы возникновения многообразия видов
<b>Общие компетенции</b>	ОК 02, ОК 04

#### Примерный перечень вопросов к фронтальному опросу

1. Каковы сильные и слабые стороны системы органического мира К. Линнея?
2. Сформулируйте основные положения эволюционной теории Ж. Б. Ламарка.
3. Перечислите предпосылки возникновения дарвинизма
4. Перечислите основные положения синтетической теории эволюции

Критерии оценивания:

«5» - ответ полный, развернутый



«4» - ответ достаточно полный, но есть неточности

«3» - ответ краткий или с грубыми ошибками

«2» - ответ неверный или отсутствует

## 2. Подготовка устных сообщений с презентацией

<b>Название темы</b>	Генетика человека
<b>Результат обучения по теме</b>	Описывать закономерности наследственности и изменчивости Определять возможное возникновение наследственных признаков
<b>Общие компетенции</b>	ОК 01, ОК 02

**Формулировка задания:** подготовьте устное сообщение и презентацию об одном наследственном заболевании из перечня. Работа выполняется в парах. В структуре сообщения и презентации необходимо отразить:

1. Название заболевания
2. Типизация заболевания
  - а. А) геномное / генное / полигенное / хромосомное
  - б. Б) аутосомно-доминантное / аутосомно-рецессивное / сцепленное с полом
3. Сущность мутации (на клеточном уровне)
4. Клинические проявления заболевания
5. Частота встречаемости
6. Диагностика
7. Источники информации.

### Примерный перечень наследственных заболеваний человека

1. Синдром Энгельмана
2. Муковисцидоз
3. Синдром Пирсона
4. Синдром Дауна,
5. Синдром Клайнфельтера,
6. Синдром Шерешевского-Тернера,
7. Синдром Эдвардса,
8. Синдром «кошачьего крика»
9. Серповидноклеточная анемия
10. Нейрофиброматоз
11. Дальтонизм
12. Гемофилия
13. Фенилкетонурия

### Чек-лист для оценки презентации

Оцените презентацию по следующим критериям:

	Элементы содержания	Наличие	Отсутствие
1.	Титульный слайд		
1.1	Название заболевания		
1.2	Сведения об авторах		
2.	Дана полная типизация заболевания		
3.	Показана сущность мутации		

4.	Описаны клинические проявления заболевания		
5.	Указана частота встречаемость		
6.	Описана диагностика		
7.	Указаны источники информации		
8.	Соблюдение единого стиля презентации		
9.	Материал был интересен		
10	Материал был полезен		

### Шкала перевода баллов в отметку

12-11 баллов - «5»

10 - 8 баллов - «4»

7-6 баллов - «3»

Менее 6 баллов или отсутствие работы - «2»

### Дополнительные сведения для преподавателя.

В целях избежание повторения тем презентаций, преподавателю рекомендуется распределить конкретные темы среди групп учащихся.

### 3. Оцениваемая дискуссия

<b>Название темы</b>	Биосфера - глобальная экологическая система
<b>Результат обучения по теме</b>	Описывать связь между организмом и средой его обитания Устанавливать связь между структурами биосферы
<b>Общие компетенции</b>	ОК 01, ОК 02, ОК 07

### Примерный перечень вопросов к оцениваемой дискуссии

1. Глобальное потепление: миф или реальность? Что вам известно о данном явлении? Какие факты существования или отсутствия глобального потепления вам известны?
2. Объясните, какие факторы ограничивают распространение жизни в атмосфере, литосфере, гидросфере.
3. Как можно охарактеризовать исторические изменения роли человека в биосфере?
4. В чём состоит ценность охраны биоразнообразия? Что приводит к сокращению биологического разнообразия? Почему для человечества важно не допустить обеднения биоразнообразия?

Критерии оценивания:

«5» – Активное участие в дискуссии. Высказывание соответствует заданной теме, характеризуется высокой информативностью и оригинальностью, аргументы подкреплены убедительными примерами.

«4» - Достаточно активное участие в дискуссии. Допускается незначительное отклонение от темы дискуссии. Высказывание носит отчасти тривиальный, поверхностный характер. Не все аргументы подкреплены примерами.

«3» – Пассивное участие в дискуссии. Высказывание характеризуется низкой информативностью, стереотипностью, не отражает полного понимания темы дискуссии. Аргументы сформулированы абстрактно. Примеры отсутствуют.

«2» - Пассивное участие в дискуссии. Высказывание не соответствует заданной теме, отсутствуют аргументы в пользу какой-либо точки зрения.

#### Дополнительные сведения для преподавателя.

Дискуссию модерировать преподаватель. В начале дискуссии он задает слушателям несколько ключевых острых вопросов, побуждая их вступить в обсуждение. Далее постепенно в ходе дискуссии обсуждаются все поставленные вопросы, участники высказывают свое мнение.

#### 4. Обсуждение по вопросам лекции

<b>Название темы</b>	Жизненный цикл клетки. Митоз. Мейоз
<b>Результат обучения по теме</b>	Характеризовать жизненный цикл клетки
<b>Общие компетенции</b>	ОК 02, ОК 04

#### Примерный перечень вопросов для обсуждения

1. Какие изменения в клетке предшествуют делению?
2. Охарактеризуйте фазы митоза и кратко расскажите, как происходит этот процесс.
3. В чем заключается биологическое значение митоза?
4. Чем мейоз отличается от митоза?
5. В чем заключается биологическое значение мейоза?

#### 5. Тест

<b>Название темы</b>	Взаимодействие генов
<b>Результат обучения по теме</b>	Описывать закономерности наследственности и изменчивости Определять вероятность возникновения наследственных признаков при различных взаимодействиях генов
<b>Общие компетенции</b>	ОК 01, ОК 02

#### Тестовое задание

1. К взаимодействиям аллельных генов не относят:
  - 1) эпистаз, полимерию, модифицирующее действие генов
  - 2) кооперацию, множественный аллелизм
  - 3) сверхдоминирование, комплементарность
  - 4) кодоминирование, промежуточное доминирование
2. Проявление у гетерозигот признаков, детерминируемых двумя аллелями наблюдается при:
  - 1) сверхдоминировании
  - 2) эпистазе

- 3) кодоминировании
- 4) олимерии
3. Наследование четвертой группы крови относят к типу взаимодействия:
  - 1) кодоминирование
  - 2) сверхдоминирование
  - 3) полное доминирование
  - 4) промежуточное доминирование
4. Наследование шиншилловой окраски у кроликов контролируется тремя аллелями:  $A, a$  и  $a_h$ . Каждая особь является носителем только двух из них. Это пример:
  - 1) комплементарности
  - 2) кооперации
  - 3) множественного аллелизма
  - 4) полимерии
5. Появление новообразований при совместном действии двух доминантных неаллельных генов, когда в гомозиготном или в гетерозиготном состоянии развивается новый признак, наблюдается при:
  - 1) комплементарности
  - 2) кооперации
  - 3) полном доминировании
  - 4) действии генов-модификаторов
6. Если один доминантный ген подавляет действие другого доминантного гена, то - это пример:
  - 1) рецессивного эпистаза
  - 2) полимерии
  - 3) доминантного эпистаза
  - 4) множественного аллелизма

Номер вопроса	Правильный ответ
1	1
2	3
3	1
4	3
5	2
6	3

### 2.1.3. Задания, направленные на формирование умений и навыков

#### 1. Лабораторная работа

При изучении дисциплины “Биология” предусмотрено выполнение лабораторных работ:

**Тема 1.3. Биологически важные химические соединения:** Лабораторная работа “Определение витамина С в продуктах питания”; Лабораторная работа «Гидрофильно-гидрофобные свойства липидов».

**Тема 1.4. Структурно-функциональная организация клеток:** Лабораторная работа «Строение клетки (растения, животные, грибы) и клеточные включения (крахмал, каротиноиды, хлоропласты, хромопласты)»; Лабораторная работа «Проницаемость мембраны (плазмолиз, деплазмолиз)».

**Тема 4.5. Влияние социально-экологических факторов на здоровье человека:** Лабораторная работа на выбор: «Умственная работоспособность» или «Влияние абиотических факторов на человека (низкие и высокие температуры)»

**Тема 6.1. Основные методы биоэкологических исследований**

Лабораторная работа на выбор по мини группам: «Влияние температуры на роста и физиологическую активность дрожжевых клеток»; «Влияние углеводов на роста и физиологическую активность дрожжевых клеток»; «Сочетанное влияние температуры и углеводов на роста и физиологическую активность дрожжевых клеток»

**Оборудование лаборатории и рабочих мест лаборатории:** микроскопы, секундомер, тонометр, лабораторная посуда (пробирки, подставки для пробирок, пинцеты, песок, ступки с пестиками, предметные и покровные стекла, стеклянные палочки, препаровальные иглы, фильтровальная бумага (салфетки), стаканы) гипертонический раствор хлорида натрия, 3%-ный раствор пероксида водорода, раствор йода в йодистом калии, глицерин, клубни картофеля, лист элодеи канадской, плод рябины обыкновенной (рябины или томата), лук репчатый, разведенные в воде дрожжи).

Приведем пример лабораторной работы

<b>Название темы</b>	Структурно-функциональная организация клеток
<b>Результат обучения по теме</b>	Различать существенные признаки строения клеток организмов разных царств живой природы Проводить наблюдение клеточных структур и их изменений с помощью микроскопа
<b>Общие компетенции</b>	ОК 01, ОК 02, ОК 04

Лабораторная работа «Строение растительной, животной, грибной клетки»

**Цель работы:** закрепить умение готовить микропрепараты и рассматривать их под микроскопом, находить особенности строения клеток различных организмов, сравнивать их между собой.

1. Вопросы для допуска к лабораторной работе.

1. Назовите основные части микроскопа и опишите их функции.
2. Что такое предметное и покровное стекла? Для чего они нужны?
3. Перечислите основные правила работы с микроскопом.

2. Проведение опытов

Оборудование и посуда	Материалы и реактивы
1. Микроскопы	1. Вода
2. Предметные и покровные стекла	2. Разведенные в воде дрожжи
3. Стеклянные палочки	3. Лук репчатый

4. Стаканы	
5. Фильтровальная бумага (салфетка)	
6. Стерильный шпатель	

Алгоритм проведения работы	Вопросы и задания
<ul style="list-style-type: none"> <li><b>1. Изучение строения растительной клетки</b></li> </ul> <p>1.1. Снять с внутренней поверхности мясистой чешуи луковицы тонкую пленку – эпидерму;</p> <ul style="list-style-type: none"> <li>1.2. Поместить кусочек эпидермы на предметное стекло в каплю воды;</li> <li>1.3. Накрыть объект покровным стеклом;</li> <li>1.4. Рассмотреть клетки эпидермы под различным увеличением микроскопа</li> </ul>	<p>Определите форму клеток,</p> <ul style="list-style-type: none"> <li>Найдите ядро, вакуоли, оболочку клетки.</li> <li>Зарисуйте несколько клеток эпидермы, обозначив на рисунке: цитоплазму, ядро, вакуоли, оболочку клетки</li> </ul>
<ul style="list-style-type: none"> <li><b>2. Изучение строения животной клетки</b></li> </ul> <p>2.1. Провести стерильным шпателем с легким нажимом по нёбу или по деснам;</p> <p>2.2. Нанести капельку слюны на предметное стекло и накрыть ее покровным стеклом;</p> <p>2.3. Рассмотреть препарат при большом увеличении с прикрытой диафрагмой конденсатора.</p>	<p>Рассмотрите на кончике шпателя в капельке слюны спущенные клетки эпителия</p> <p>Рассмотрите на препарате отдельные крупные плоские клетки неправильной формы. Большая часть клеток мертвые, поэтому в них хорошо заметно ядро.</p> <ul style="list-style-type: none"> <li>Зарисуйте несколько клеток, обозначьте ядро и цитоплазму.</li> </ul>
<ul style="list-style-type: none"> <li><b>3. Изучение строения клетки дрожжей (грибы)</b></li> </ul> <p>3.1. Поместить стеклянной палочкой каплю раствора с дрожжами на предметное стекло;</p> <p>3.2. Накрыть ее покровным стеклом. Если есть излишки жидкости, удалите ее с помощью фильтровальной бумаги (салфетки);</p> <p>3.3. Рассмотреть препарат под микроскопом</p>	<p>Найдите дрожжевую клетку, рассмотреть ее форму и отдельные части.</p> <p>Зарисуйте несколько клеток, сделайте подписи.</p>

**Итоговая контрольная часть лабораторной работы (выполнить письменно):**

1. Из каких основных частей состоит любая клетка?
2. Что общего имеется в строении растительной и животной клеток?
3. Чем различаются эти клетки?
4. Чем объяснить, что, будучи устроенными по единому плану, клетки весьма разнообразны по форме и размерам?

## 2. Практико-ориентированные расчетные задания

<b>Название темы</b>	Популяция, сообщества, экосистемы
<b>Результат обучения по теме</b>	Описывать связь между организмом и средой его обитания Устанавливать связь структуры и свойств экосистем
<b>Общие компетенции</b>	ОК 01, ОК 02, ОК 07

### Название задания: Расчет срока истощения природных ресурсов

**Фабула:** Развитие человеческого общества невозможно без взаимодействия с природой. До некоторого времени отрицательные последствия хозяйственной и иной деятельности человека компенсировали способностью природных систем к самовосстановлению. Но к середине двадцатого столетия ситуация изменилась: окружающая природная среда уже не в состоянии компенсировать полностью последствия воздействия роста численности людей и расширения производства. Загрязнены вода, воздух, растения, выпадают кислотные дожди, эрозия выводит почвы и сельскохозяйственного оборота, полярные льды тают из-за потепления климата, исчезают многие виды животных и растений, население приобретает хронические заболевания, растёт смертность. Существующие сейчас интенсивность антропогенного воздействия ведёт нашу планету к истощению и деградации.

**Задание:** Оцените срок истощения природного ресурса, если известен уровень добычи ресурса в текущем году, а потребление ресурсов в последующие годы будет возрастать с заданной скоростью прироста ежегодного потребления. Какой природный ресурс имеет самый долгий срок истощаемости и какой – наименьший?

Информация, необходимая для решения:

Таблица 1

Ресурс	Запас ресурса $Q$ , млрд. т	Добыча ресурса $q$ , млрд т /год	Прирост объема потребления ресурса $TP$ , % в год
Каменный уголь	6800	3,9	2
Природный газ	280	1,7	1,5
Нефть	250	3,5	2
Железо	12000	0,79	2,5
Фосфор	40	0,023	1,8
Медь	0,60	0,008	1,7
Цинк	0,24	0,006	1,3

Свинец	0,15	0,004	2,2
Алюминий	12	0,016	1,6
Уран	300	0,2	2

Для расчета воспользоваться формулой суммы членов ряда геометрической прогрессии

$$Q = \frac{\left(\left(1 + \frac{TP}{100}\right)^t - 1\right) \cdot q}{\frac{TP}{100}}, \quad (1)$$

где Q – запас ресурсов, q – годовая добыча ресурса, TP – прирост потребления ресурса, t – число лет.

Логарифмирование выражения для Q дает следующую формулу для расчета срока исчерпания ресурса

$$t = \frac{\ln\left(\frac{Q \cdot TP}{q \cdot 100}\right) + 1}{\ln\left(1 + \frac{TP}{100}\right)}, \quad (2)$$

### 3. Решение задач

<b>Название темы</b>	Закономерности наследования
<b>Результат обучения по теме</b>	Описывать закономерности наследственности и изменчивости Определять вероятность возникновения наследственных признаков при моно-, ди-, полигибридном и анализирующем скрещивании
<b>Общие компетенции</b>	ОК 02, ОК 04

Формулировка задания: решите задачи, составив схемы скрещивания

Задание является профессионально-ориентированным. Задачи для студентов подбираются в соответствии с объектом изучения “Растения”, “Животные” или “Человек”.

Пример задач для студентов, обучающиеся профессии/специальности связанной с объектом изучения “Человек”:

Задача 1. У человека альбинизм и способность преимущественно владеть левой рукой – рецессивные признаки, наследующиеся независимо. Каковы генотипы родителей с нормальной пигментацией и владеющих правой рукой, если у них родился ребенок альбинос и левша?

Задача 2. У человека праворукость доминирует над леворукостью, кареглазость над голубоглазостью. Голубоглазый правша женился на кареглазой правше. У них родилось двое детей – кареглазый левша и голубоглазый правша. От второго брака этого же мужчины с кареглазой правшой родилось девять кареглазых детей, оказавшихся правшами. Определить генотипы мужчины и обеих женщин.

Задача 3. У Пети и Саши карие глаза, а у их сестры Маши – голубые. Мама этих детей голубоглазая, хотя ее родители имели карие глаза. Какой признак доминирует? Какой цвет глаз у папы? Напишите генотипы всех перечисленных лиц.



Критерии оценивания

“5” - все ответы верны

“4” - допущена одна ошибка

“3” - допущены 2 ошибки

“2” допущены 3 и более ошибок или работа не выполнена

#### 4. Кейс на анализ информации

<b>Название темы</b>	Биотехнологии в медицине и фармации
<b>Результат обучения по теме</b>	Анализировать этические аспекты современных исследований в области биотехнологии и генетических технологий
<b>Общие компетенции</b>	ОК 01, ОК 02, ОК 04

Кейсы используются в качестве оценочного мероприятия в разделе 5 “Биология в жизни”, который является прикладным модулем и состоит из двух частей. Тема 5.17 “Биотехнологии в жизни каждого” изучаются независимо от профессий/специальностей обучающихся, тема 2 является профессионально направленной и подбираются в зависимости и профессиональной направленности.

Приведем пример кейса к Теме 5.2.1. “Биотехнологии в медицине и фармации”

Формулировка задания:

Биотехнология — комплексная наука, направленная на получение целевого продукта, с помощью биообъектов микробного, растительного и животного происхождения.

Медицинская биотехнология – отрасль, цель которой создание диагностических, профилактических и лечебных препаратов, она изучает возможности использования микроорганизмов, для получения аминокислот, витаминов, ферментов, антибиотиков, органических кислот.

Сахарный диабет – это заболевание обмена веществ, при котором в организме не хватает инсулина, а в крови повышается содержание сахара. Содержание сахара в крови необходимо для нормального функционирования клеток. Инсулин, который вырабатывает поджелудочная железа, обеспечивает проникновение глюкозы в клетки, но иногда происходит сбой выработки инсулина и клетка не получает необходимого питания, а сахар накапливается в крови. Это приводит к возникновению сахарного диабета разных типов, один из которых является инсулинозависимым. При таком типе сахарного диабета заболевший должен всю жизнь вводить себе инъекции инсулина.

По данным статистики, в 2014 г. Количество больных сахарным диабетом в Российской Федерации составило 387 млн человек. По некоторым данным эта цифра каждый год увеличивается на 5%.

Задание: найдите и проанализируйте различные источники информации (научная и учебно-научная литература, средства массовой информации, сеть Интернет и другие) по теме кейса. Ответьте на вопрос на основе найденных данных: С чем связан рост заболеваемости сахарным диабетом среди взрослого населения и омоложение заболевания? Какие меры профилактики сахарного диабета можно реализовать в повседневной жизни каждому из нас? Как развивалось производство инсулина и с какими этическими нормами при этом сталкивались ученые?

Подготовьте устное сообщение с презентацией, в котором необходимо отразить:

1. Сахарный диабет – причины, симптомы, диагностика и лечение;
2. Распространенность сахарного диабета среди населения своего региона за последние три года, проанализировав научные публикации и статистическую отчетность (в том числе отчеты Государственного реестра сахарного диабета);
3. Распространенность сахарного диабета среди населения Российской Федерации за последние три года, проанализировав научные публикации и статистическую отчетность (в том числе отчеты Государственного реестра сахарного диабета);
4. Предполагаемые причины изменения заболеваемости сахарным диабетом и их обоснование;
5. Возможные профилактические мероприятия;
4. Методы получения инсулина;
5. Отрадите этические аспекты использования биотехнологий при производстве инсулина.

Для создания качественной презентации необходимо соблюдать ряд требований:

Общие требования	<ol style="list-style-type: none"> <li>1. Презентация должна начинаться с титульного слайда, где указывается тема, сведения об авторе и т.п.</li> <li>2. На слайдах необходимо размещать только тезисы, ключевые слова, графические материалы (схемы, рисунки, таблицы, фото и т.п.).</li> <li>3. Использовать единый стиль оформления.</li> <li>4. Количество слайдов должно быть достаточным для раскрытия темы, но не более 20-ти.</li> </ol>
Шрифты	<ol style="list-style-type: none"> <li>1. Следует использовать стандартные, широко распространенные шрифты, такие как Arial, Tahoma, Verdana, Times New Roman, Calibri и др.;</li> <li>2. Размер шрифта для заголовков – не менее 24, для информации не менее 18.</li> <li>3. Не рекомендуется использовать разные типы шрифтов в одной презентации.</li> <li>4. Для выделения информации следует использовать жирный шрифт, курсив или подчеркивание.</li> <li>5. Не злоупотреблять прописными буквами.</li> </ol>
Фон	<ol style="list-style-type: none"> <li>1. Желательно использовать однотонный фон неярких пастельных тонов.</li> <li>2. Для фона предпочтительны холодные тона.</li> </ol>
Использование цвета	<ol style="list-style-type: none"> <li>1. На одном слайде рекомендуется использовать не более 3-х цветов: один для фона, один для заголовка, один для текста.</li> <li>2. Для фона и текста использовать контрастные цвета.</li> </ol>
Представление информации	<ol style="list-style-type: none"> <li>1. Рекомендуется использовать короткие слова и предложения.</li> <li>2. Минимизировать количество предлогов, наречий, прилагательных.</li> <li>3. Заголовки должны привлекать внимание аудитории.</li> </ol>
Объем информации	<p>Не стоит заполнять один слайд слишком большим объемом информации: люди могут одновременно запомнить не более трех фактов, выводов, определений.</p>

## 5. Учебно-исследовательский проект

<b>Название темы</b>	Биоэкологический эксперимент
<b>Результат обучения по теме</b>	Проводить биоэкологический эксперимент Планировать биоэкологический эксперимент Интерпретировать результаты проведенного биоэкологического эксперимента с использованием количественных методов
<b>Общие компетенции</b>	ОК 01, ОК 02, ОК 04, ОК 07

Учебно-исследовательский проект является основным способом оценки результатов обучения, сформированных у обучающихся в ходе освоения раздела 6 “Биоэкологические исследования”.

Среди различных технологий проектное обучение обладает рядом преимуществ: позволяет обучающемуся самостоятельно (при консультативной поддержке преподавателя) добывать знания, работая с многочисленными источниками информации, приборами и лабораторным оборудованием, и одновременно в деловом общении с одноклассниками развивать коммуникативные умения и навыки.

Для учебно-исследовательского проекта в рамках биологии наиболее оптимальна групповая форма работы над проектом.

Темы учебно-исследовательского проекта, приведенные ниже, являются примерными и могут быть модернизированы под региональные особенности и с учетом получаемой учащимися профессией (специальностью):

Примерные тематики учебно-исследовательского проекта:

1. Оценка качества атмосферного воздуха
2. Оценка качества почв методом фитотестирования
3. Оценка качества вод поверхностных водоемов по органолептическим и физико-химическим свойствам
4. Влияние ПАВ на рост и развитие семян высших растений
5. Влияние солевого загрязнения на рост и развитие семян высших растений.

Структура учебно-исследовательского проекта включает пять основных этапа.

Основные шаги первого этапа выполнения проекта: обоснование актуальности выбранной темы, выявление проблемы исследования, формулирование гипотезы, постановка цели и задач исследования, выбор методов исследования, выбор точек отбора проб на территории исследования, определение формы представления результатов исследования, определение этапов и составление плана исследования.

Второй этап включает в себя подготовку необходимой посуды и материала для эксперимента, проведение эксперимента, периодическую проверку течения эксперимента/ сбор материала в выбранных точках отбора проб.

В период третьего этапа проведения биоэкологического исследования, обучающиеся получают первичные экспериментальные данные, проводят статистическую обработку полученных данных, проводят анализ различных источников информации в рамках темы проекта.

На четвертом этапе, обучающиеся выявляют закономерности между исследуемыми объектами, процессами и явлениями, формулируют выводы и разрабатывают прогнозы, проводят оценку качества исследуемого объекта по результатам биоэкологического анализа.

На завершающем этапе проводится оформление результатов выполнения учебно-

исследовательского проекта в соответствии с заданными требованиями и представление результатов на защите проекта.

Приведем пример описания этапов выполнения учебно-исследовательского проекта:

Уважаемые студенты! В рамках проекта вам необходимо пройти пять этапов работы над учебно-исследовательским проектом от выбора темы до публичной защиты полученного результата.

На первом этапе:

- сформировать команду проекта (2-3 человека);
- выбрать тему учебно-исследовательского проекта;
- обосновать актуальность выбранной темы;
- выявить проблемы исследования, сформулировать гипотезу;
- подобрать методы исследования в рамках своего проекта;
- выбрать точки отбора проб на территории исследования
- сформулировать цели и задачи исследования;
- составить плана исследования.

На втором этапе:

- подготовить необходимую посуду и материала для эксперимента;
- провести эксперимента, периодически проверяя его течение (при длительной постановке опыта)/ собрать материал в выбранных точках отбора проб.

На третьем этапе:

- получить первичные экспериментальные данные;
- провести статистическую обработку полученных данных;

На четвертом этапе:

- выявить закономерности,
- сформулировать выводы и дать прогноз или оценку качества исследуемого объекта по результатам биоэкологического анализа.

На завершающем этапе:

- оформить результаты выполнения учебно-исследовательского проекта в соответствии с заданными требованиями;
- подготовить устное сообщение и презентацию;
- представить результаты выполнения учебно-исследовательского проекта на защите.

Пример выполнения проекта:

**Название проекта:** Оценка качества атмосферного воздуха по хвое сосны обыкновенной.

**Проблема исследования:** определение источников загрязнения воздуха на территории населенного пункта на основании проведения экспресс-оценки качества воздуха по состоянию хвои сосны обыкновенной с определением класса загрязнения воздуха.

**Цель проекта:** определить зоны разной степени загрязнения, с указанием источника (источников) загрязнения.

**Задачи проекта:**

1. Выбрать территорию исследования и точки отбора материала;
2. Провести оценку повреждения и усыхания хвои;
3. Определить класс загрязнения воздуха;
4. Разработать карту загрязнения воздуха, на которой отметить зоны разной степени загрязнения воздуха и источники загрязнения;
5. Подготовить и публично защитить результаты проекта в команде.

**Результат проектной работы обучающегося:**

Карта степени загрязненности атмосферного воздуха на территории исследования с

указанием источников загрязнения; презентация результатов исследования.

**Форма представления результатов проектной работы:**

Защита проекта с использованием средств визуализации и демонстрации продукта.

**Выполнение проекта:**

**Вопросы для допуска к проектной работе**

1. Сформулировать цель планируемого эксперимента.
2. Какие показатели используются для оценки качества атмосферного воздуха по состоянию хвои.
3. Какие источники загрязнения атмосферного воздуха есть в вашем районе проживания.
4. Перечислить основные этапы определения чистоты атмосферного воздуха по состоянию хвои.
5. Какие классы повреждения хвои используются в данной методике?
6. Перечислите и охарактеризуйте классы усыхания хвои.
7. Какие классы загрязнения воздуха выделяют?
8. Опишите правила отбора материала.
9. Какие загрязнители вызывают повреждения хвои?
10. Как определить продолжительность жизни (максимальный возраст) хвои?
11. От чего зависит выбор расстояния между точками исследования?
12. Хвою какого года необходимо собрать для проведения оценки состояния атмосферного воздуха?

Этапы проведения работы:

1. Подготовительный:

- выбор территории и точек исследования;
- сбор материала;

2. Камеральная обработка собранного материала.

1. Выбрать точки исследования, примерно 4 – 5. Точки должны находиться на одной линии по мере удаления от потенциального источника загрязнения в вашей местности – населенного пункта, промышленного предприятия или автомагистрали. Желательно располагать точки по линии преобладающих ветров – в ту сторону, в которую ветер сносит потенциальные загрязняющие вещества.

Расстояние между точками зависит от мощности источника загрязнения. Если это большой населенный пункт с промышленными предприятиями и многочисленным автотранспортом, то расстояние между точками могут быть в пределах 1 км (дальняя площадка будет удалена от города на 5 км). Если это небольшая котельная, то расстояние между площадками может составлять 400 – 800 метров. Если это автотрасса, то 20 – 200 метров (в зависимости от потока автотранспорта).

2. В каждой точке обследования необходимо отобрать молодые деревья, высотой 1-1,5 м с боковыми побегами не менее 8.

3. Описать вытоптанность участка, присвоив соответствующий балл (1 – вытаптывания нет; 2 – вытоптаны тропы; 3 – осталось немного травы вокруг деревьев; 4 – нет ни травы, ни кустарничков). При вытоптанности территории, оцениваемой баллами 3 или 4 оценка атмосферного загрязнения не возможна.

4. На высоте своего роста собрать с каждого дерева (1 дерево в одной точке) по 30 хвоинок (суммарно 150 хвоинок). Хвоинки должны быть в возрасте 2 лет, то есть надо брать образцы хвои с побегов второго года жизни – для всех точек одинаково рис.1.



Рис.1. Части ветви хвойного дерева служащие биоиндикаторами

5. Оценить продолжительность жизни хвои на ветви, с которой отбираются хвоинки, по охвоенным участкам осевых побегов в соответствии с рисунком 2.

Полный возраст хвои определяется числом участков осевых побегов с полностью сохраненной хвоей плюс доля сохраненной хвои на следующем за ним участке.



Рис. 2. Схема определения продолжительности жизни хвои сосны

6. Пробу с каждой точки надо поместить в отдельный пакет (лучше бумажный) и сразу подписать его (указывается дата; точка отбора; степень вытоптанности участка; продолжительность жизни хвои на ветке, откуда берутся хвоинки).

## 2. Проведение опытов

### 2.1. Алгоритм определения классов повреждения и усыхания хвои

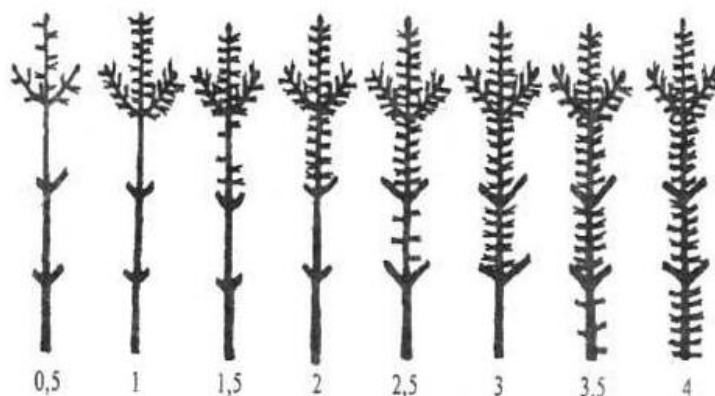
Оборудование и посуда	Материал
1. Лупа	1. Хвоя сосны в возрасте 2 лет, не менее 30 штук
2. Линейка или миллиметровая бумага	

Алгоритм проведения опыта	Вопросы и задания
1. Осмотреть хвою при помощи лупы. 2. Разделить всю хвою на соответствующие классы по признакам повреждения и усыхания согласно оценочной таблице 1 и рисунку 1. 3. Подсчитать количество поврежденных хвоинок в каждом классе. 4. Подсчитать количество хвоинок с признаками усыхания по классам.	1. Занести данные по количеству поврежденных хвоинок в таблицу 2. 2. Занести данные по количеству хвоинок с признаками усыхания в таблицу 3. 2. Рассчитать процент поврежденных и хвоинок с признаками усыхания относительно общего количества собранных хвоинок.

### Оценочная таблица

Таблица 1

#### Оценка повреждения и усыхания хвои

Класс повреждения / класс усыхания	Виды повреждений хвои	Характеристика усыхания хвои
КП 1 / КУ 1	Хвоинка без пятен	Нет сухих участков
КП 2 / КУ 1	Хвоинка с небольшим числом мелких пятен	Нет сухих участков
КП 3 / КУ 2	Хвоинка с большим числом черных и желтых пятен	Усох кончик 2-5 мм
- / КУ 3	-	Усохла 1/3 хвоинки
- / КУ 4	-	Усохло более половины хвоинки или вся хвоинка желтая и сухая



Рис. 3. Классы повреждения и усыхания хвои

### 3. Обработка результатов опытов

Таблица 2

#### Определение класса повреждения хвои

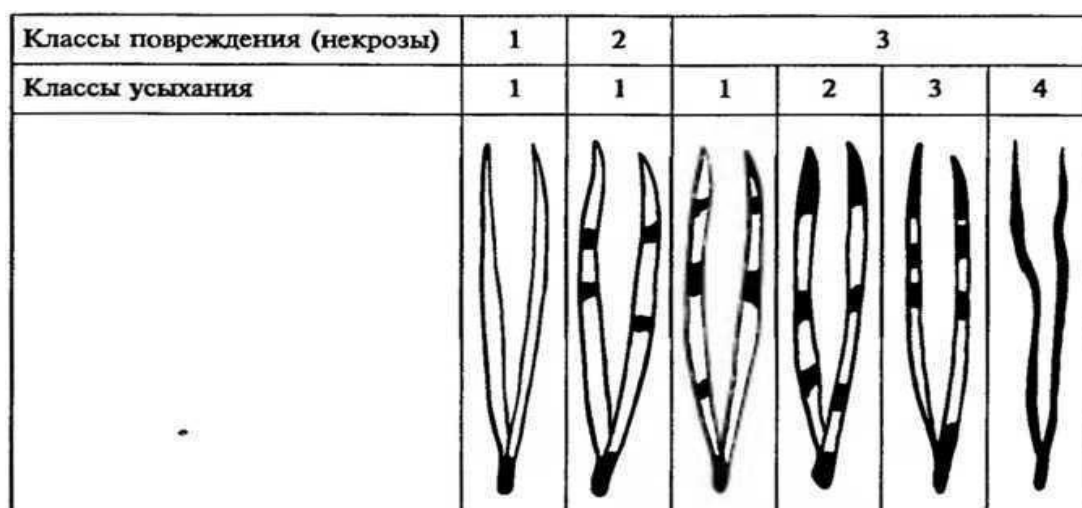
Класс повреждения хвои	КП 1		КП 2		КП 3	
	шт.	%	шт.	%	шт.	%
Номер дерева	Хвоинки без пятен		Хвоинки с небольшим числом мелких пятен		Хвоинка с большим числом черных и желтых пятен	
	шт.	%	шт.	%	шт.	%
1						
2						
3						
Место отбора материала						

Вывод: \_\_\_ % хвоинок – без пятен, на \_\_\_ % небольшое число мелких пятен желтого цвета, у \_\_\_ % много пятен по всей длине. Таким образом, доминирует \_\_\_ класс повреждения хвои.

Таблица 3

#### Определение класса усыхания хвои

Класс повреждения хвои	КУ 1		КУ 2		КУ 3		КУ 4	
	шт.	%	шт.	%	шт.	%	шт.	%
Номер дерева	У хвоинки нет сухих участков		Усохла кончик хвоинки на 2-5 мм		Усохла 1/3 хвоинки		Усохло более половины хвоинки или вся хвоинка желтая и сухая	
	шт.	%	шт.	%	шт.	%	шт.	%
1								
2								
3								
Место отбора материала								



Вывод: \_\_\_ % хвоинок отсутствуют сухие участки, у \_\_\_ % усов кончик хвоинки, у \_\_\_ % усохла треть хвоинки, \_\_\_ % хвоинок – полностью сухие. Таким образом, доминирует \_\_\_ класс повреждения хвои.

Сделайте вывод о чистоте воздуха на исследуемой территории по таблице 4.

Класс чистоты воздуха определяется при пересечении класса повреждения хвои на побегах 2 года жизни и максимального возраста хвои на ветке.

Таблица 4.

#### Определение класса загрязнения воздуха

Максимальный возраст хвои	Класс повреждения хвои на побегах 2-го года жизни		
	1	2	3
4	I	I – II	III
3	I	II	III – IV
2	II	III	IV
2	–	IV	IV – V
1	–	IV	V – VI
1	–	–	VI

Условные обозначения класса загрязнения воздуха: I – идеально чистый; II – чистый; III – относительно чистый («норма»); IV – загрязненный («тревога»); V – грязный («опасно»); VI – очень грязный («вредно»), (–) не возможные сочетания.

**4. Завершающий этап:** Разработка карты степени загрязненности атмосферного воздуха на территории исследования с указанием источников загрязнения; презентация результатов исследования. Подготовка устного сообщения и презентации по результатам проведенного исследования.

##### Требования к устному сообщению:

- продолжительность: до 10 мин;
- структура: краткая актуальность исследования, гипотеза, цель, задачи, объекты и методы, полученные результаты и их обсуждение (представление продукта), выводы.

##### Требования к структуре презентации:

1. Титульный слайд. В верхней части слайда необходимо отразить информацию об образовательной организации, в которой проводилось исследование. В центральной части слайда указывается тема учебно-исследовательского проекта. в нижней части справа указываются участники проекта, выполнявшие работу;
2. Актуальность;
3. Гипотеза, цель, задачи;
4. Объекты и методы исследования (могут быть разбиты на два слайда и более);
5. Результаты исследований. Могут быть представлены в виде рисунков, графиков, фотографий, таблиц, которые должны иметь сквозную нумерацию и название. количество слайдов зависит от объема материала, но не должно превышать отведенного времени на сообщение. Можно представлять материал не в полном объеме, а только самые важные моменты;

6. Выводы;

7. Заключительный (“Благодарю за внимание” или “Спасибо за внимание”).

Для создания качественной презентации необходимо соблюдать ряд требований:

Общие требования	<ol style="list-style-type: none"><li>5. Презентация должна начинаться с титульного слайда, где указывается тема, сведения об авторе и т.п.</li><li>6. На слайдах необходимо размещать только тезисы, ключевые слова, графические материалы (схемы, рисунки, таблицы, фото и т.п.).</li><li>7. Использовать единый стиль оформления.</li><li>8. Количество слайдов должно быть достаточным для раскрытия темы, но не более 20-ти.</li></ol>
Шрифты	<ol style="list-style-type: none"><li>6. Следует использовать стандартные, широко распространенные шрифты, такие как Arial, Tahoma, Verdana, Times New Roman, Calibri и др.;</li><li>7. Размер шрифта для заголовков – не менее 24, для информации не менее 18.</li><li>8. Не рекомендуется использовать разные типы шрифтов в одной презентации.</li><li>9. Для выделения информации следует использовать жирный шрифт, курсив или подчеркивание.</li><li>10. Не злоупотреблять прописными буквами.</li></ol>
Фон	<ol style="list-style-type: none"><li>3. Желательно использовать однотонный фон неярких пастельных тонов.</li><li>4. Для фона предпочтительны холодные тона.</li></ol>
Использование цвета	<ol style="list-style-type: none"><li>3. На одном слайде рекомендуется использовать не более 3-х цветов: один для фона, один для заголовка, один для текста.</li><li>4. Для фона и текста использовать контрастные цвета.</li></ol>
Представление информации	<ol style="list-style-type: none"><li>4. Рекомендуется использовать короткие слова и предложения.</li><li>5. Минимизировать количество предлогов, наречий, прилагательных.</li><li>6. Заголовки должны привлекать внимание аудитории.</li></ol>
Объем информации	Не стоит заполнять один слайд слишком большим объемом информации: люди могут одновременно запомнить не более трех фактов, выводов, определений.

## **2.2. Оценочные средства рубежного (тематического) контроля по дисциплине «Биология»**

Рубежный контроль по дисциплине «Биология» проводится в форме контрольных работ на отдельных занятиях после завершения изучения первого, второго, третьего и четвертого разделов. После завершения пятого раздела рубежный контроль проводится в форме защиты кейса: представления результатов решения кейсов (выступление с презентацией). Рубежный контроль шестого раздела проводится в форме защиты проекта: представления результатов выполнения учебно-исследовательского проекта (выступление с презентацией).

### Задания для каждого типа рубежного контроля.

#### 1. Контрольная работа “Молекулярный уровень организации живого”.

В результате освоения первого раздела “Клетка – структурно-функциональная единица живого” обучающиеся смогут:

- характеризовать строение и функции основных биополимеров, клетки и ее структурных элементов;
- определять результаты изменения генетического кода в процессах матричного синтеза;
- организовывать наблюдение биологических объектов на молекулярном и клеточном уровне.

Контрольная работа представляет собой задания в тестовой форме различного уровня сложности: “низкий”, “средний” и “высокий”. В зависимости от типа и трудности задания его выполнение оценивается разным числом баллов. Выполнение каждого задания “низкого” уровня сложности оценивается 1 баллом. За выполнение заданий “среднего” уровня сложности в зависимости от полноты и правильности ответа присваивается до 2 баллов.

К заданию “высокого” уровня сложности относится решение задач. При правильном решении заданий “высокого” уровня присваивается 3 балла.

Задания всех уровней сложности проверяются автоматически.

Распределение заданий по уровням сложности представлено в следующей таблице:

Уровень сложности задания	Балл	Процентное содержание заданий	Тип вопросов
Низкий	1	65%	- задания с выбором одного правильного ответа
Средний	2	15 %	- множественный выбор; - вопросы на упорядочивание или установление правильной последовательности
Высокий	3	20 %	- ситуационные задачи или вопросы предусматривающие развернутый ответ

Критерии оценивания рубежной контрольной работы:

Оценка	Процент выполнения
“отлично”	85-100%
“хорошо”	70-84%
“удовлетворительно”	50-69%
“неудовлетворительно”	менее 49%

1. Азотистое основание аденин в молекуле ДНК комплементарно...

- 1) гуанину;
- 2) цитозину;
- 3) урацилу;
- 4) **тимину**.

2. К пуриновым азотистым основаниям относятся...

- 1) **аденин и гуанин**;
- 2) гуанин и цитозин;
- 3) цитозин и урацил;
- 4) урацил и аденин.

3. Выберите функцию иРНК?

- 1) хранение генетической информации;
- 2) транспорт аминокислоты в рибосому;
- 3) входит в состав рибосом;
- 4) **перенос генетической информации от ДНК к рибосоме**.

4. Клетки эукариот не содержат...

- 1) лизосом;
- 2) **рибосом**;
- 3) мезосом.;
- 4) комплекса Гольджи.

5. Клетки прокариот содержат...

- 1) клеточный центр;
- 2) эндоплазматическую сеть;
- 3) **рибосомы и мезосомы**;
- 4) комплекс Гольджи и лизосомы.

6. Какие органоиды встречаются только в растительных клетках?

- 1) эндоплазматическая сеть;
- 2) **пластиды**;
- 3) митохондрии;
- 4) комплекс Гольджи.

7. В метафазной хромосоме выделяют...

- 1) плечи и центросому;
- 2) центросому и центриоли;
- 3) центриоли и центромеру;
- 4) **центромеру и плечи**.

8. К автотрофам относятся...

- 1) вирусы;
- 2) **хемосинтезирующие бактерии**;
- 3) грибы;
- 4) паразитические бактерии.

9. Транскрипция – это...

- 1) связывание аминокислоты с тРНК;
- 2) перенос аминокислоты в рибосому;

- 3) удвоение молекулы ДНК;  
 4) **синтез иРНК на матрице ДНК.**

10. Если кодирующая белок часть гена содержит 6000 пар нуклеотидов, то сколько аминокислот в кодируемой молекуле белка?

- 1) 100;  
 2) 500;  
 3) 1000;  
 4) **2000.**

11. Какие из перечисленных болезней, вызываются вирусами?

- а) туберкулез и дифтерия;  
 б) Дифтерия и СПИД;  
 в) **СПИД и грипп;**  
 г) грипп и туберкулез;

12. В результате первого деления мейоза происходит:

- а) увеличение набора хромосом;  
 б) **уменьшение набора хромосом;**  
 в) сохранение исходного набора хромосом.

13. Что происходит в анафазе II мейоза?

- 1) спирализация хромосом;  
 2) расхождение к полюсам двухроматидных хромосом;  
 3) **расхождение к полюсам хроматид;**  
 4) расположение хромосом в плоскости экватора клетки.

14. Установите соответствие

Органоид	Функция
1) рибосома	А) переваривание отмерших клеток
2) хлоропласты	Б) фотосинтез
3) лизосомы	В) синтез белка
4) центриоли	Г) образование веретена деления

Эталон: 1-В; 2-Б; 3-А; 4-Г

15. Выберите химические элементы клетки, которые входят в состав органических веществ:

- 1) кальций;  
 2) **углерод;**  
 3) цинк;  
 4) **водород;**  
 5) **кислород;**  
 6) медь;  
 7) **азот.**

16. Установите соответствие

Группы аминокислот	Представители
1. Нейтральные	А) глутаминовая кислота
2. Кислые	Б) лизин
3. Основные	В) аланин

Эталон: 1-В; 2-А; 3-Б

17. В молекуле ДНК нуклеотиды, содержащие аденин, составляют 10%. Сколько процентов в данной молекуле нуклеотидов, содержащих цитозин?

- 1) 10;
- 2) 20;
- 3) 30;
- 4) **40.**

18. В молекуле РНК нуклеотиды, содержащие урацил, составляют – 30% и аденин – 40%. Сколько процентов адениловых нуклеотидов содержится в цепи ДНК, комплементарной той, на которой синтезировалась эта РНК?

- 1) 0;
- 2) 30;
- 3) **35;**
- 4) 40.

19. Участок молекулы ДНК состоит из 60 пар нуклеотидов. Определите длину этого участка (расстояние между нуклеотидами в ДНК составляет 0,34 нм)

- 1) **20,4;**
- 2) 24;
- 3) 10,2;
- 4) 30.

20. Фрагмент молекулы ДНК содержит 1230 нуклеотидных остатков. Сколько аминокислот будет входить в состав белка?

- 1) 205;
- 2) **410;**
- 3) 408;
- 4) 360.

## 2. Защита кейсов: представление результатов решения кейсов.

Защита кейса является рубежным контролем по пятому разделу “Биология в жизни”, в результате изучения которого обучающиеся смогут:

– анализировать этические аспекты современных исследований в области биотехнологии и генетических технологий.

Для защиты кейсов обучающимся необходимо в рамках ВСР подготовить устное сообщение по результатам решения кейса с подготовкой презентаций.

Критерии оценивания устного сообщения:

Критерии оценивания	Баллы		
	1 балл	2 балла	3 балла
1. Соответствие содержания доклада заявленной теме	содержание доклада лишь частично соответствует заявленной теме	содержание доклада, за исключением отдельных моментов, соответствует заявленной теме и в полной мере её раскрывает	содержание доклада соответствует заявленной теме и в полной мере её раскрывает
2. Степень раскрытия темы	раскрыта малая часть темы; поиск информации проведён поверхностно; в изложении материала отсутствует логика, доступность	тема раскрыта хорошо, но не в полном объёме; информации представлено недостаточно; в отдельных случаях нарушена логика в изложении материала, не совсем доступно	тема раскрыта полностью; представлен обоснованный объём информации; изложение материала логично, доступно
3. Умение доступно и понятно передать содержание доклада в виде презентации	из представленной презентации не совсем понятна тематика исследования, детали не раскрыты	на основе представленной презентации формируется общее понимание тематики исследования, но не ясны детали	на основе представленной презентации формируется полное понимание тематики исследования, раскрыты детали

Оцените презентацию по следующим критериям:

Критерии оценивания	Баллы		
	0	1	2
полнота использования учебного материала	информация, используемая в презентации, не относится к теме	информация, представленная в презентации, относится к теме, но недостаточно полно раскрывают ее содержание	презентация содержит полную и четкую информацию, достаточную для формирования представления о теме
логика изложения материала в соответствии с планом и темой задания	материал презентации не соответствует теме, плана нет	материал презентации частично соответствует теме задания, план построен не точно	материал, приведенный в презентации полностью соответствуют теме задания и составленному плану
терминологическая и орфографическая грамотность	в презентации присутствуют орфографические ошибки, не все термины применены по существу	в презентации присутствуют орфографические ошибки, термины применены верно	в презентации отсутствуют орфографические ошибки, термины применены верно
аккуратность и оригинальность построения	презентация построена без учета композиции слайдов, без соблюдения требований к шрифтам и цветовому оформлению	презентация построена с учетом требований к оформлению, но нет единого оформления слайдов	презентация построена в полном соответствии с требованиями оформления, использован оригинальный подход к оформлению слайдов

#### Шкала перевода баллов в отметку

17-15 баллов - «5»

14 - 9 баллов - «4»

8-6 баллов - «3»

Менее 6 баллов или отсутствие работы - «2»



### 3. Защита проекта: представление результатов выполнения учебно-исследовательского проекта.

Защита проекта является рубежным контролем по шестому разделу “Биоэкологические исследования”, в результате изучения которого обучающиеся смогут:

- описывать методы биоэкологических исследований;
- планировать биоэкологический эксперимент;
- проводить биоэкологический эксперимент;
- интерпретировать результаты проведенного биоэкологического эксперимента с использованием количественных методов.

Для защиты проектов обучающимся необходимо в рамках ВСР подготовить устное сообщение по результатам выполнения учебно-исследовательского проекта с презентацией.

Требования к презентации и сообщению описаны в примере выполнения учебно-исследовательского проекта.

Критерии оценивания устного сообщения:

Критерии оценивания	Баллы		
	1 балл	2 балла	3 балла
1. Соответствие содержания доклада заявленной теме	содержание доклада лишь частично соответствует заявленной теме	содержание доклада, за исключением отдельных моментов, соответствует заявленной теме и в полной мере её раскрывает	содержание доклада соответствует заявленной теме и в полной мере её раскрывает
2. Степень раскрытия темы	раскрыта малая часть темы; поиск информации проведён поверхностно; в изложении материала отсутствует логика, доступность	тема раскрыта хорошо, но не в полном объёме; информации представлено недостаточно; в отдельных случаях нарушена логика в изложении материала, не совсем доступно	тема раскрыта полностью; представлен обоснованный объём информации; изложение материала логично, доступно

3. Умение доступно и понятно передать содержание доклада в виде презентации	из представленной презентации не совсем понятна тематика исследования, детали не раскрыты	на основе представленной презентации формируется общее понимание тематики исследования, но не ясны детали	на основе представленной презентации формируется полное понимание тематики исследования, раскрыты детали
---	---	---	--

Оцените презентацию по следующим критериям:

Критерии оценивания	Баллы		
	0	1	2
полнота использования учебного материала	информация, используемая в презентации, не относится к теме	информация, представленная в презентации, относится к теме, но недостаточно полно раскрывают ее содержание	презентация содержит полную и четкую информацию, достаточную для формирования представления о теме
логика изложения материала в соответствии с планом и темой задания	материал презентации не соответствует теме, плана нет	материал презентации частично соответствует теме задания, план построен не точно	материал, приведенный в презентации полностью соответствуют теме задания и составленному плану
терминологическая и орфографическая грамотность	в презентации присутствуют орфографические ошибки, не все термины применены по существу	в презентации присутствуют орфографические ошибки, термины применены верно	в презентации отсутствуют орфографические ошибки, термины применены верно
аккуратность и оригинальность построения	презентация построена без учета композиции слайдов, без соблюдения требований к шрифтам и цветовому оформлению	презентация построена с учетом требований к оформлению, но нет единого оформления слайдов	презентация построена в полном соответствии с требованиями оформления, использован оригинальный подход к

			оформлению слайдов
--	--	--	-----------------------

Критерии оценивания защиты проекта: баллы за устное сообщение и презентацию суммируются. оценка выставляется в соответствии со шкалой:

17-15 баллов - «5»

14 - 9 баллов - «4»

8-6 баллов - «3»

Менее 6 баллов или отсутствие работы - «2»

### 2.3. Оценочные средства промежуточной аттестации по дисциплине «Биология»

Промежуточный контроль по дисциплине «Биология» проводится в виде письменной итоговой контрольной работы. Контрольная работа включает в себя два типа заданий: тестовые вопросы, направленные на проверку усвоения теоретического материала, и задачи и задания, направленные на проверку сформированности практических умений.

Часть 1 содержит 15 заданий с выбором одного верного ответа из четырех и 10 заданий с выбором нескольких верных ответов, на соответствия биологических объектов, процессов и явлений.

Часть 2 содержит 4 задачи из разных тем дисциплины и 1 практико-ориентированное задание, формируемое в соответствии с методическими рекомендациями.

В заданиях 1-15 выберите один правильный ответ:

1. ХИМИЧЕСКУЮ ОСНОВУ ХРОМОСОМЫ СОСТАВЛЯЕТ МОЛЕКУЛА

- 1) дезоксирибонуклеиновой кислоты
- 2) рибонуклеиновой кислоты
- 3) липида
- 4) полисахарида

2. УДАЛЕНИЕ ДИМЕРОВ ТИМИНА В МОЛЕКУЛЕ ДНК ПРОИСХОДИТ В ПРОЦЕССЕ

- 1) трансверсии
- 2) репарации
- 3) репликации
- 4) трансформации

3. ДЛЯ ОБРАЗОВАНИЯ ЛИПИДНОГО БИСЛОЯ ВАЖНЫ ВЗАИМОДЕЙСТВИЯ МЕЖДУ МОЛЕКУЛАМИ ЛИПИДОВ:

- 1) водородные и ионные
- 2) ионные и ковалентные
- 3) ковалентные и гидрофобные
- 4) только гидрофобные

4. УДАЛЕНИЕ ДИМЕРОВ ТИМИНА В МОЛЕКУЛЕ ДНК ПРОИСХОДИТ В ПРОЦЕССЕ

- 1) репарации
- 2) трансформации
- 3) трансверсии
- 4) репликации

5. ДЛЯ КЛЕТОК РАСТЕНИЙ НЕ ХАРАКТЕРЕН СИНТЕЗ

- 1) аминокислот
- 2) нуклеотидов
- 3) гликогена
- 4) фосфолипидов

6. В ПРОФАЗЕ МИТОЗА ДЛИНА ХРОМОСОМЫ УМЕНЬШАЕТСЯ ЗА СЧЕТ

- 1) транскрипции
- 2) редупликации

- 3) денатурации  
 4) спирализации
7. БЛАГОДАРЯ КОНЬЮГАЦИИ И КРОССИНГОВЕРУ ПРОИСХОДИТ
- 1) увеличение числа хромосом вдвое  
 2) обмен генетической информацией между гомологичными хромосомами  
 3) уменьшение числа хромосом вдвое  
 4) увеличение числа гамет
8. ПОЛИПЕПТИДНЫЕ ЦЕПИ СИНТЕЗИРУЮТСЯ НА РИБОСОМАХ, НАХОДЯЩИХСЯ:
- 1) в цитозоле и модифицируются также в цитозоле  
 2) в цитозоле, затем модифицируются в аппарате Гольджи  
 3) на мембране эндоплазматического ретикулума, затем модифицируются в аппарате Гольджи  
 4) в цитозоле, затем модифицируются в люмене лизосомы
9. ИНТРОНЫ ВСТРЕЧАЮТСЯ В ГЕНАХ
- 1) только эукариот архебактерий  
 2) эукариот и эубактерий  
 3) эубактерий и архебактерий  
 4) архебактерий и эукариот
10. ВСЕ РЕАКЦИИ СИНТЕЗА ОРГАНИЧЕСКИХ ВЕЩЕСТВ В КЛЕТКЕ ПРОИСХОДЯТ
- 1) образованием молекул АТФ  
 2) с освобождением энергии  
 3) расщеплением веществ  
 4) использованием энергии
11. ИЗ ОДНОЙ МОЛЕКУЛЫ НУКЛЕИНОВОЙ КИСЛОТЫ В СОЕДИНЕНИИ С БЕЛКАМИ СОСТОИТ
- 1) митохондрия  
 2) хромосома  
 3) ген  
 4) хлоропласт
12. ДОЧЕРНИЕ ХРОМАТИДЫ СТАНОВЯТСЯ САМОСТОЯТЕЛЬНЫМИ ХРОМОСОМАМИ ПОСЛЕ
- 1) спаривания гомологичных хроматид  
 2) обмена участками между гомологичными хромосомами  
 3) разделения соединяющей их центромеры  
 4) выстраивания хромосом в экваториальной плоскости клетки
13. ГЕНЕТИЧЕСКИЙ КОД – ЭТО:
- 1) набор клеточных генов  
 2) нуклеотидная последовательность гена  
 3) генетическая экспрессия  
 4) система записи генетической информации
14. В КАКИХ ИЗ ПЕРЕЧИСЛЕННЫХ ОРГАНЕЛЛ САМАЯ ВЫСОКАЯ КОНЦЕНТРАЦИЯ  $Ca^{2+}$
- 1) ядре  
 2) митохондриях  
 3) цитоплазме  
 4) аппарате Гольджи
15. КАКИЕ ИЗ ПЕРЕЧИСЛЕННЫХ НИЖЕ СТРУКТУР КЛЕТКИ НЕ ИМЕЮТ МЕМБРАНЫ
- 1) лизосомы  
 2) хлоропласты  
 3) ядрышки  
 4) аппарат Гольджи

### Эталоны ответов

№ задания	1	2	3	4	5	6	7	8	9	10	11	12	13	14	15
ответ	1	2	4	1	3	4	2	3	1	4	2	3	4	2	3

В заданиях 16-25 выберите несколько правильных ответов или установите соответствие или последовательность:

#### 16. ВОССТАНОВИТЕ В ИСТОРИЧЕСКОМ ПЛАНЕ ПОСЛЕДОВАТЕЛЬНОСТЬ ЭТАПОВ ВОЗДЕЙСТВИЯ ЧЕЛОВЕКА НА БИОСФЕРУ:

- 1) усиление влияния на природу с коренным преобразованием части экосистем;
- 2) изменение экосистем через пастьбу скота, ускорение роста трав путем их выжигания и т. п.;
- 3) глобальное изменение всех экологических компонентов в целом в связи с неограниченной интенсификацией хозяйства;
- 4) сверхинтенсивная охота без резкого изменения экосистем в период становления человечества;
- 5) воздействие людей на биосферу лишь как обычных биологических видов.

#### 17. ВЫБЕРИТЕ ПРОЦЕССЫ, ПРОТЕКАЮЩИЕ В ПРОФАЗЕ ПЕРВОГО ДЕЛЕНИЯ МЕЙОЗА

- 1) обмен участками хромосом
- 2) набор хромосом и число молекул ДНК в клетке –  $4n4c$
- 3) деление центромер хромосом
- 4) формирование веретена деления
- 5) выстраивание хромосом по экватору клетки

#### 18. КАКИЕ ПРОЦЕССЫ ПРОИСХОДЯТ В КЛЕТКЕ В ПЕРИОД ИНТЕРФАЗЫ?

- 1) спирализация хромосом
- 2) редупликация молекул ДНК
- 3) растворение ядерной оболочки
- 4) синтез белков в цитоплазме
- 5) синтез иРНК в ядре

#### 19. МАЛЫЕ КРУГОВОРОТЫ УГЛЕРОДА В БИОСФЕРЕ МОГУТ ОСУЩЕСТВЛЯТЬСЯ СЛЕДУЮЩИМ ПУТЕМ:

- 1) углекислый газ выделяется в атмосферу в процессе фотосинтеза в дневное время, а в ночное время его часть поглощается растениями из среды;
- 2) углекислый газ поглощается из атмосферы в процессе фотосинтеза в дневное время, а в ночное время его часть выделяется растениями в среду;
- 3) углекислый газ атмосферы поглощается в процессе фотосинтеза с образованием органических веществ, а с гибелью растений и животных происходит окисление органических веществ с выделением углекислого газа;
- 4) углекислый газ атмосферы поглощается в процессе фотосинтеза, а при дыхании выделяется в атмосферу;
- 5) углекислый газ атмосферы поглощается в процессе фотосинтеза, а при сжигании органических веществ выделяется в атмосферу.

#### 20. УКАЖИТЕ ПОСЛЕДОВАТЕЛЬНОСТЬ ФАЗ ОПЛОДОТВОРЕНИЯ.

- 1) слияние гамет, или сингамий
- 2) дистантное взаимодействие и сближение гамет
- 3) контактное взаимодействие гамет и активация яйцеклетки

21. УСТАНОВИТЕ ПОСЛЕДОВАТЕЛЬНОСТЬ СТАДИЙ ИНДИВИДУАЛЬНОГО РАЗВИТИЯ ЧЕЛОВЕКА, НАЧИНАЯ ОТ ЗИГОТЫ.

- 1) формирование четырехкамерного сердца
- 2) образование бластомеров
- 3) формирование нервной системы
- 4) формирование мезодермы
- 5) образование двухслойного зародыша

22. ВЫБЕРИТЕ ТРИ ФУНКЦИИ ПЛАЗМАТИЧЕСКОЙ МЕМБРАНЫ

- 1) обеспечивает поступление в клетку ионов и мелких молекул
- 2) обеспечивает передвижение веществ в клетке
- 3) отграничивает цитоплазму от окружающей среды
- 4) участвует в поглощении веществ клеткой
- 5) придает клетке жесткую форму
- 6) служит матрицей для синтеза иРНК

23. ВЫБЕРИТЕ ДВА ПРИЗНАКА НЕ ПОДХОДЯЩИЕ ДЛЯ ОПИСАНИЯ ТРАНСКРИПЦИИ У ЭУКАРИОТ

- 1) образование полинуклеотидной цепи
- 2) соединяются нуклеотиды, содержащие дезоксирибозу
- 3) матрицей служит молекула ДНК
- 4) происходит в ядре
- 5) удвоение молекулы ДНК

24. УСТАНОВИТЕ ПОСЛЕДОВАТЕЛЬНОСТЬ ПРОЦЕССОВ ЭМБРИОНАЛЬНОГО РАЗВИТИЯ ПОЗВОНОЧНЫХ ЖИВОТНЫХ:

- 1) закладка зачаточных органов зародыша
- 2) направленные перемещения клеток и их дифференцировка
- 3) развитие нервной пластинки
- 4) слияние яйцеклетки и сперматозоида и образование зиготы
- 5) формирование многоклеточного однослойного зародыша

25. УПОРЯДОЧИТЕ ИСКОПАЕМЫЕ ФОРМЫ ЧЕЛОВЕКА ПО ВРЕМЕНИ СУЩЕСТВОВАНИЯ, НАЧИНАЯ С САМОЙ ДРЕВНЕЙ ФОРМЫ:

- 1) Человек умелый
- 2) Кроманьонцы
- 3) Неандертальцы
- 4) Человек прямоходящий
- 5) Австралопитек

**Эталоны ответов**

№ задания	16	17	18	19	20	21	22	23	24	25
ответ	5,4,2,1,3	1,4	2,4,5	3,4,5	2,3,1	2,5,4,3,1	1,3,4	2,5	4,5,2,3,1	5,1,4,3,2

В заданиях 26-30 решите задачи:

**Задание 26. Задача № 1.** Определите, какая окраска цветков будет у растений гороха, полученных от самоопыления гомозиготных родительских форм с красными и с белыми цветками, а также от их скрещивания между собой.0

**Решение.** Обе родительские формы гомозиготны, поэтому запись скрещиваний будет следующей:

- от самоопыления: 1) Р: AA × AA; 2) Р: aa × aa;
- от перекрестного опыления: Р: AA × aa.

Гомозиготные формы дают единственный тип гамет, и поэтому при их слиянии будет получен единственный тип потомков: 1) F1 все AA; 2) F1 все aa; 3) F1 все Aa.

**Ответ.** 1. Красноцветковые гомозиготные растения дают только формы с красными цветками. 2. Все потомки растений с белыми цветками будут белоцветковыми (они всегда гомозиготны). 3. Все растения от скрещивания красноцветковых гомозиготных с белоцветковыми будут красноцветковыми (доминантный фенотип), но гетерозиготными по генотипу.

**Задание 27. Задача № 2.** На ребенка с I группой крови в роддоме претендуют две родительские пары:

– 1 пара: мать с I, отец с IV группой крови;

– 2 пара: мать со II, отец с III группой крови.

Какой паре принадлежит ребенок?

**Решение.** Ребенок с I гр. крови по генотипу –  $I^0I^0$ . Такое сочетание аллелей возможно только в случае, если гаметы и отца, и матери будут содержать аллели  $I^0$ . Следовательно, эта комбинация генов могла осуществиться только при зачатии ребенка в случае второй пары, когда мать и отец гетерозиготы. Запишем схему скрещивания:

$P: I A I^0 \text{♀} \times I B I^0 \text{♂}; G_{\text{♀}}: 0,5I A + 0,5I^0; G_{\text{♂}}: 0,5I B + 0,5I^0; \Rightarrow F1: 0,25 I^0I^0$ .

Очевидно, что первая супружеская пара претендовать на этого ребенка не может, т. к. у нее могут быть дети только со II и III группами крови:

$P: I^0I^0 \text{♀} \times I A I B \text{♂}; F1: 50\% I A I^0 \text{ и } 50\% I B I^0$  (у детей II и III гр. крови соотв.).

**Ответ.** Ребенок принадлежит второй паре супругов.

**Задание 28. Задача № 3.** Определите средний размер листочков у белого клевера, полученного от скрещивания гетерозиготных растений с листочками 10 и 7 мм соответственно.

**Решение.** Определяем генотипы и записываем скрещивание:

$P: V b a v \times V b y v$ ; определяем гаметы:  $G_{\text{♀}}: 0,5V b a + 0,5v$ ;  $G_{\text{♂}}: 0,5V b y + 0,5v$ ; получаем потомков:  $F1: 0,25V b a V b y; 0,25V b a v; 0,25 V b y v; 0,25v v$ .

**Ответ.** Получено 4 типа фенотипов и генотипов в равных соотношениях. Из них для первого будет характерна сверхдоминантность (средний размер листочков 18 мм).

**Задание 29. Задача № 4.** Проанализируйте характер передачи рецессивного, частично сцепленного с полом, наследственного заболевания от матери к потомкам.

**Решение.**  $P: \text{♀} X a X a \text{ и } \text{♂} X A Y A$  больна  $F1: \text{♀} X A X a \text{ и } \text{♂} X a Y A$   $F2: \text{♀} X A X a \text{ и } \text{♀} X a X a \text{ ; } \text{♂} X A Y A \text{ ; } \text{♂} X a Y A$  больна

**Ответ.** Болезнь передается от матери через детей и проявляется только у внуков.

**Задание 30.** Из элементов сообщества (полевка, зерно злаков, филин, хорек) составьте пищевую цепь и на основании правила экологической пирамиды определите, сколько нужно зерна, чтобы в лесу вырос один филин массой 2,5 кг.

**Ответ:**

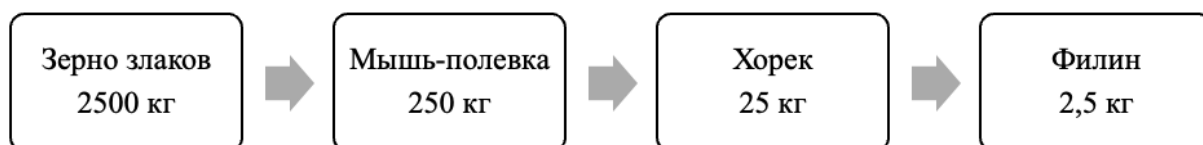

В итоговой работе представлены задания, относящиеся к трем уровням сложности: “низкий”, “средний”, “высокий”. В зависимости от типа и трудности задания его выполнение оценивается разным числом баллов. Выполнение каждого задания “низкого” уровня сложности оценивается 1 баллом. За выполнение заданий “среднего” уровня сложности в зависимости от полноты и правильности ответа присваивается до 2 баллов.

К заданию “высокого” уровня сложности относится решение ситуационных задач. За выполнение заданий “высокого” уровня в зависимости от полноты и правильности ответа присваивается до 3-х баллов.

Задания “низкого” и “среднего” уровней сложности проверяются автоматически. Ответы на задания “высокого” уровня проверяются в ручном режиме.

Распределение заданий по уровням сложности представлено в следующей таблице:

<b>Уровень сложности задания</b>	<b>Балл</b>	<b>Процентное содержание заданий</b>	<b>Тип вопросов</b>
Низкий	1	50%	- задания с выбором одного правильного ответа
Средний	2	33%	- множественный выбор; - вопросы на упорядочивание или установление правильной последовательности
Высокий	3	17 %	- задачи, предусматривающие развернутый ответ

Критерии оценивания итоговой письменной работы:

<b>Оценка</b>	<b>Процент выполнения</b>
“отлично”	85-100%
“хорошо”	70-84%
“удовлетворительно”	50-69%
“неудовлетворительно”	менее 49%





Автономная некоммерческая организация  
профессионального образования  
«МОСКОВСКИЙ ОБЛАСТНОЙ ФИНАНСОВО-ЮРИДИЧЕСКИЙ  
ИНСТИТУТ»

---

**УТВЕРЖДЕНО**  
Приказом Директора МФЮИ  
от 16 мая 2023 г. № 10-05/23

## **ФОНД ОЦЕНОЧНЫХ СРЕДСТВ**

по учебному предмету

**История**  
**(базовый уровень)**

Фонд оценочных средств рассмотрен на заседании кафедры «Социально-гуманитарных и общеправовых дисциплин»

Протокол № 5 от 11 апреля 2023 г.

Заведующий кафедрой – кандидат филологических наук, доцент Никульцева В.В.

Фонд оценочных средств разработан на основе федерального государственного образовательного стандарта среднего общего образования, утвержденного приказом Минобрнауки России от 17.05.2012 № 413

Фонд оценочных средств разработан на основе примерного фонда оценочных средств по общеобразовательной дисциплине «История», разработанного ФГБОУ ДПО ИРПО.

Разработчик: Антипина Е.С., преподаватель

Рецензент: Золотарева С.А., преподаватель

## 1. Характеристика фонда оценочных средств

Диагностическая работа состоит из 17 заданий, из них 15 с записью краткого ответа и 2 задания с развернутым ответом. В работе содержатся задания базового и повышенного уровней сложности. На выполнение работы отводится 45 мин. Для выполнения заданий дополнительного оборудования не требуется. Выполнение задания в зависимости от типа и трудности оценивается разным количеством баллов. Максимальный балл за выполнение всей контрольной работы – 30 баллов.

## 2. План (спецификация) работы

№	Планируемый результат	Уровень сложности задания	Максимальный балл за выполнение задания
<b>Часть 1</b>			
1	Систематизация исторической информации (умение определять последовательность событий)	П	1
2	Систематизация исторической информации (задание на установление соответствия)	Б	2
3	Выбор одного элемента (термина, названия) из данного ряда	Б	1
4	Определение термина по нескольким признакам	Б	1
5	Систематизация исторической информации (задание на установление соответствия)	Б	2
6	Умение проводить поиск исторической информации в текстовом историческом источнике (задание на установление соответствия)	Б	2
7	Систематизация исторической информации (множественный выбор)	П	2
8	Систематизация исторической информации (задание на установление соответствия)	Б	2
9	Работа с текстовым историческим источником (краткий ответ в виде слова, словосочетания)	Б	1
10	Работа с текстовым историческим источником	П	2
11	Работа с исторической картой (схемой)	Б	1
12	Работа с исторической картой (схемой)	Б	1
13	Работа с исторической картой (схемой)	П	2
14	Использование иллюстративного материала (изображения) как источника информации	П	1
15	Заполнение таблицы на основе анализа текстовой и нетекстовой информации	П	2

<b>Часть 2</b>			
16	Умение использовать принципы структурно-функционального, временного и пространственного анализа при рассмотрении фактов, явлений, процессов (задание-задача)	В	3
17	Умение использовать исторические сведения для аргументации в ходе дискуссии	В	4
<p>Всего заданий – <b>15</b>; по уровню сложности: Б – <b>9</b>; П – <b>6</b>; В – <b>2</b>.  Общее время выполнения работы – <b>45 минут</b>.  Максимальный первичный балл – <b>30</b></p>			

### **3. Система оценивания отдельных заданий и работы в целом**

Каждое из заданий 1-15 считается выполненным верно, если правильно указаны последовательность цифр или слово. Полный правильный ответ на каждое из заданий 1, 3-4, 9, 11-12, 14 оценивается 1 баллом; неполный, неверный ответ или его отсутствие – 0 баллов. Полный правильный ответ на задания 2, 5-9, 10, 13, 15 оценивается 2 баллами; если допущена одна ошибка (в т.ч. отсутствует одна из цифр или имеется одна лишняя цифра) – 1 балл; если допущено две и более ошибок (в т.ч. отсутствуют две и более цифры или имеются две и более лишних цифр) или ответ отсутствует – 0 баллов.

Задание 16 с развёрнутым ответом оцениваются в зависимости от полноты и правильности ответа в соответствии с критериями оценивания. Названы все три элемента – три балла, два элемента – 2 балла, один элемент – 1 балл. Задание 17 с развёрнутым ответом оцениваются в зависимости от полноты и правильности ответа в соответствии с критериями оценивания. Названы два аргумента в подтверждение и два в опровержение оценки – 4 балла, приведены два аргумента в подтверждение и один в опровержение оценки или приведен один аргумент в подтверждение и два в опровержение оценки – 3 балла, приведен один аргумент в подтверждение и один в опровержение оценки – 2 балла, приведены только два аргумента в подтверждение оценки или приведены только два аргумента в опровержение оценки – 1 балл, приведён только один любой аргумент или приведены только факты, иллюстрирующие события (явления, процессы), связанные с данной точкой зрения, но не являющиеся аргументами – 0 баллов.

Полученные обучающимся баллы за выполнение всех заданий суммируются. Суммарный балл переводится в отметку по пятибалльной шкале с учётом рекомендуемой шкалы перевода:

Суммарный балл	% выполнения	Отметка по 5-балльной шкале
24-30	80-100	«5»
18-23	60-76	«4»
11-17	34-53	«3»
1-10	0-33	«2»

**Диагностическая работа  
по теме «Россия и мир с древности до 1914 года»**

**Часть 1**

**Задания 1-15 требуют ответа в виде цифры, последовательности цифр или слова (словосочетания), которые следует записать в поле ответа в тексте работы.**

- 1. Расположите в хронологической последовательности исторические события. Запишите цифры, которыми обозначены исторические события, в правильной последовательности в таблицу.**

- 1) Возникновение государства франков
- 2) Марафонская битва
- 3) Монгольское нашествие на Русь

Ответ:	А	Б	В

- 2. Установите соответствие между событиями и годами: к каждой позиции первого столбца подберите соответствующую позицию из второго столбца**

СОБЫТИЯ	ГОДЫ
А) Призвание Рюрика	1) 1389 г.
Б) битва на Косовом поле	2) 1240 г.
В) Съезд князей в Любече	3) 1097 г.
Г) Первые Олимпийские игры	4) 862 г.
	5) 776 г. до н.э.
	6) 476 г.

*Запишите в таблицу выбранные цифры под соответствующими буквами.*

Ответ:	А	Б	В	Г

- 3. Ниже приведён перечень терминов. Все они, за исключением одного, относятся к периоду зависимости Руси от Золотой орды.**

- 1) Выход; 2) Ярлык; 3) Кортесы; 4) Баскак; 5) Пайцза; 6) Хан.

*Найдите и запишите порядковый номер термина, относящегося к другому историческому периоду.*

Ответ:	
--------	--

- 4. Запишите термин, о котором идёт речь.**

Порядок назначения на должности в Московском государстве в XV–XVII вв. по знатности рода и важности должностей, занимаемых предками, назывался

\_\_\_\_\_.

Ответ: _____
--------------

5. Установите соответствие между процессами (явлениями, событиями) и фактами, относящимися к этим процессам (явлениям, событиям): к каждой позиции первого столбца подберите соответствующую позицию из второго столбца.

ПРОЦЕССЫ (ЯВЛЕНИЯ, СОБЫТИЯ)	ФАКТЫ
А) Ливонская война	1) Ям-Запольское перемирие
Б) Походы Александра Македонского	2) Битва на реке Калке
В) Столетняя война	3) Битве при Креси
Г) Походы Святослава	4) разрушение Вавилона
	5) Битва на реке Граник
	6) Разгром Хазарского каганата

Запишите в таблицу выбранные цифры под соответствующими буквами.

Ответ:	А	Б	В	Г

6. Установите соответствие между фрагментами исторических источников и их краткими характеристиками: к каждому фрагменту, обозначенному буквой, подберите по две соответствующие характеристики, обозначенные цифрами

ФРАГМЕНТЫ ИСТОЧНИКОВ	
А)	<p>Пришла весть к великому князю, что царь Ахмат идет в полном сборе, со своей ордой и царевичами, с уланами и князьями, да еще в соглашении с королем Казимиром – ибо король и направил его против великого князя, желая сокрушить христианство. Князь великий пошел на Коломну и стал у Коломны, а сына своего великого князя Ивана поставил у Серпухова, а князя Андрея Васильевича Меньшого в Тарусе, а прочих князей и воевод в иных местах, а других – по берегу.</p> <p>Царь Ахмат, услышав, что князь великий стоит у Оки на берегу со всеми силами, пошел к Литовской земле, обходя реку Оку и ожидая на помощь себе короля или его силы, и опытные проводники вели его к реке Угре на броды. Князь же великий сына своего, и брата, и воевод послал на Угру со всеми силами, и, придя, они стали на Угре и заняли броды и перевозы. А сам князь великий поехал из Коломны на Москву к церквам Спаса и Пречистой Богородицы и к святым чудотворцам, прося помощи и защиты православному христианству, желая обсудить и обдумать это с отцом своим митрополитом Геронтием, и со своей матерью великой княгиней Марфой, и своим дядей Михаилом Андреевичем, и со своим духовным отцом архиепископом ростовским Вассианом, и со своими боярами – ибо все они тогда пребывали в осаде в Москве. И молили его великим молением, чтобы он крепко стоял за православное христианство против басурман</p>
Б)	<p>И стал Владимир княжить в Киеве один, и поставил кумиры на холме за теремным двором: деревянного Перуна с серебряной головой и золотыми усами, и Хорса, Дажьбога, и Стрибога, и Симаргла, и Мокошь. И приносили им жертвы, называя их богами, и приводили своих сыновей и дочерей, и приносили жертвы бесам, и оскверняли землю жертвоприношениями своими. И осквернилась кровью земля Русская и холм тот. Но преблагой Бог не захотел гибели грешников, и на том холме стоит ныне церковь святого Василия, как расскажем об этом после. Теперь же возвратимся к прежнему.</p>

	Владимир посадил Добрыню, своего дядю, в Новгороде. И, придя в Новгород, Добрыня поставил кумира над рекою Волховом, и приносили ему жертвы новгородцы как богу
--	---

**ХАРАКТЕРИСТИКИ**

- 1) Владимир взошёл на великокняжеский престол в Киеве в результате междоусобной войны с братом Святополком
- 2) Указанные события относятся к концу X в.
- 3) Князем, участвовавшим в описываемых событиях, был принят Судебник 1497 г.
- 4) В результате указанных событий Русь освободилась от ордынской зависимости
- 5) Указанная в документе религиозная реформа потерпела неудачу, но не остановила попыток князя реформировать сферу религии
- 6) В данном источнике описываются событие, произошедшее 4 марта 1380 г.

*Запишите в таблицу выбранные цифры под соответствующими буквами.*

Ответ:	Фрагмент А	Фрагмент Б

**7. Что из перечисленного характеризует эпоху «дворцовых переворотов» в XVIII в.? Выберите три ответа и запишите в таблицу цифры, под которыми они указаны.**

1. Решение крестьянского вопроса.
2. Начало промышленного освоения Урала.
3. Отмена местничества.
4. Усиление роли гвардии в государстве.
5. Расширение дворянских привилегий.
6. Начало складывания всероссийского рынка.

*Запишите в таблицу выбранные цифры*

Ответ:			
--------	--	--	--

**8. Установите соответствие между именами правителей и документами, появившимися в их царствование: к каждой позиции первого столбца подберите соответствующую позицию из второго столбца.**

**ДОКУМЕНТЫ**

- А) «Манифест о вольности дворянства»
- Б) «Соборное Уложение»
- В) «Указ о престолонаследии»
- Г) «Жалованная грамота дворянству»

**ПРАВИТЕЛИ**

- 1) Алексей Михайлович
- 2) Михаил Федорович
- 3) Петр Первый
- 4) Екатерина Вторая
- 5) Петр Третий
- 6) Павел Первый

*Запишите в таблицу выбранные цифры под соответствующими буквами.*

Ответ:	А	Б	В	Г

**9. Прочтите отрывок из указа российского император и назовите его имя.**

«1) Если кто из помещиков пожелает отпустить благоприобретённых или родовых крестьян своих поодиночке или целым селением на волю и вместе с тем утвердить им

участок земли..., то сделав с ними условия, какие по обоюдному согласию признаются лучшими, имеет представить их при прошении своём через губернского дворянского предводителя к министру внутренних дел для рассмотрения и представления нам...

4) Крестьяне и селения, от помещиков по таковым условиям с землёю отпускаемые, если не пожелают войти в другие состояния, могут оставаться на собственных их землях земледельцами и сами по себе составляют особенное состояние свободных хлебопашцев.

На сем основании Правительствующий сенат не оставит учинить все нужные распоряжения.

Контрассигнировал (т. е. скрепил печатью) министр внутренних дел граф Виктор Кочубей».

Ответ: \_\_\_\_\_.

### 10 Прочтите отрывок из воспоминаний современницы.

«В апреле месяце... после тревожной зимы, в продолжение которой вся почти Москва волновалась, требуя войны за освобождение болгар, война, наконец, была решена. Я не разделяла общего настроения, напротив того, я совершенно враждебно относилась к страстному настроению всей славянофильской партии и большинства публики, увлекшейся мыслию, одни о воссоздании единства «славянского», другие чисто религиозною мыслию об освобождении «единоверцев» христиан от ига турецкого, басурманского, как говорили в простом народе. По многим причинам... всё это движение мне казалось преувеличенным под влиянием передовых статей «Московских Ведомостей» и других газет... Мне казалось, что спасать других при неурядице нашего общественного строя немислимо. Притом наше безденежье, враждебное отношение Европы к этой новой форме той же страсти к завоеваниям мне являлись препятствиями непреодолимыми к достижению какого бы то ни было результата даже и тогда, когда бы война окончилась для нас «блистательно».

Я боялась войны уже и потому, что при наших порядках, отсутствии ума в руководящих сферах, отсутствии людей и генералов, отсутствии улучшенного оружия в армии и беспорядках в управлении её можно было ожидать не побед и славы, а поражений и стыда. Крымская кампания ещё была свежа в моей памяти, ещё свежее запечатлелась в ней франко-прусская война...»

Используя текст и знания по истории, выберите в приведённом списке три верных суждения.

Запишите в таблицу цифры, под которыми они указаны.

- 1) Воспоминания относятся к периоду царствования Николая I.
- 2) Война, о начале которой говорится в тексте, закончилась подписанием Сан-Стефанского мирного договора.
- 3) Война, о начале которой говорится в тексте, закончилась поражением России.
- 4) Автор отмечает, что одной из причин войны было стремление части российского общества помочь «единоверным» народам.
- 5) Участником войны, о начале которой говорится в тексте, был генерал М.Д. Скобелев.
- 6) Одним из важнейших событий этой войны стал штурм Плевны, которую русские войска так и не смогли захватить.

Запишите в таблицу выбранные цифры.

Ответ:			
--------	--	--	--



Рассмотрите схему и выполните задания 11-13.

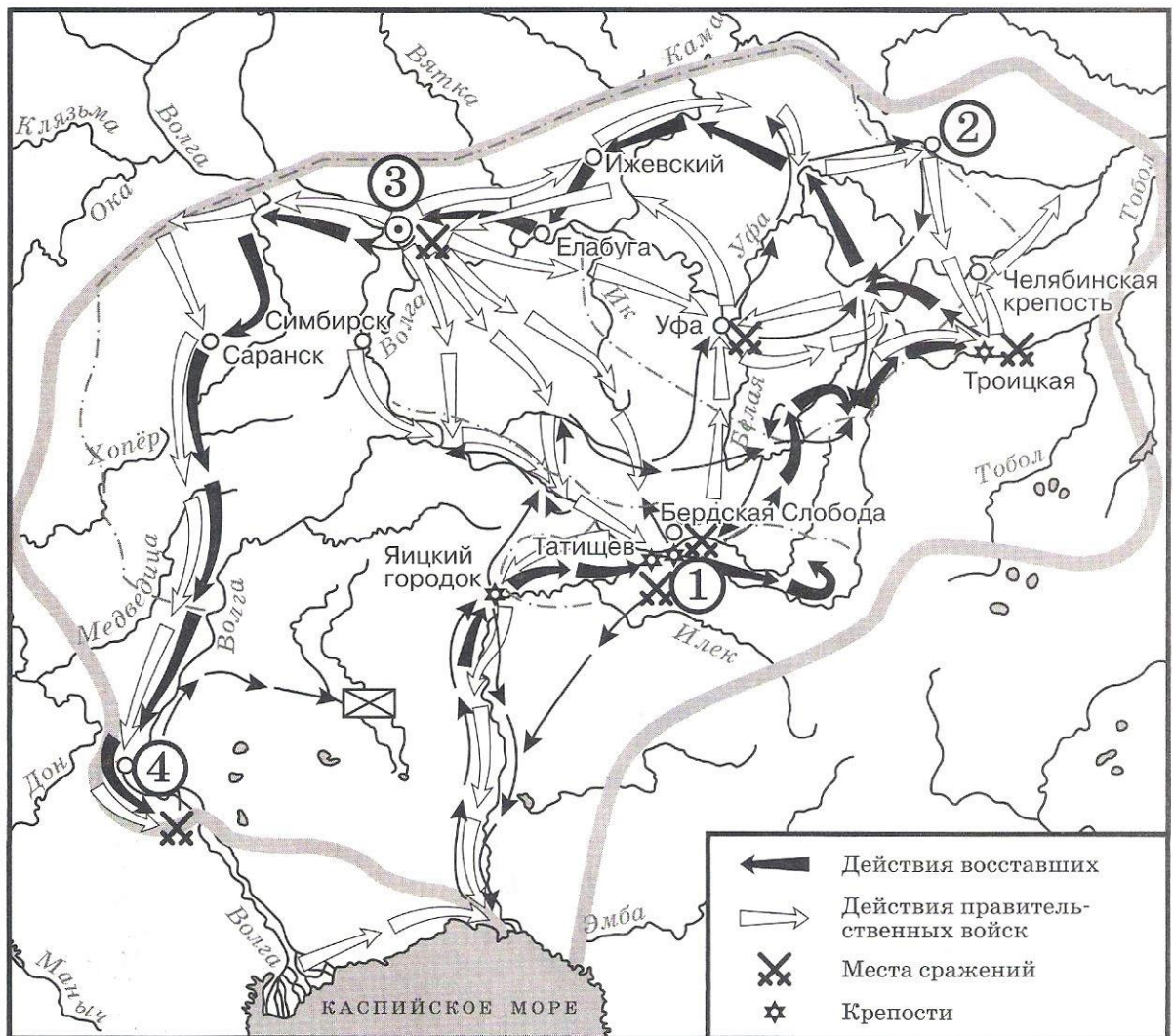

11. Назовите предводителя восстания, которое обозначено на карте<sup>1</sup>.

Ответ: \_\_\_\_\_.

12. Напишите название города, обозначенного на карте цифрой «1».

Ответ: \_\_\_\_\_.

13. Какие суждения, относящиеся к событиям, обозначенным на карте, являются верными? Выберите три суждения из шести предложенных. Запишите в таблицу цифры, под которыми они указаны.

1) Отряды восставших одержали победу и добились отмены крепостного права.

2) Предводитель восстания погиб в одной из битв на Урале.

3) На карте обозначен и подписан населенный пункт, который в годы Великой Отечественной войны получит неофициальное название «Танкоград»

4) Восстание началось в 1774 году.

<sup>1</sup> По материалам сайта: <https://istorikonline.ru/wp-content/uploads/oge-po-istorii/oge-zadaniye-8-10/oge-zadaniye-8-10-2020-variant-08-30.jpg>

- 5) Цифрой «3» на карте обозначена Казань.  
 6) Город, обозначенный на карте цифрой «4», восставшим захватить не удалось.

*Запишите в таблицу выбранные цифры.*

Ответ:	<input type="text"/>	<input type="text"/>	<input type="text"/>
--------	----------------------	----------------------	----------------------

***Рассмотрите изображение и выполните задание 14.***



**14. Какие суждения о данной картине<sup>2</sup> являются верными? Выберите два суждения из пяти предложенных. Запишите в таблицу цифры, под которыми они указаны.**

- 1) Между историческими персонажами, изображёнными на картине, возник конфликт, который стал причиной смерти одного из них.
- 2) Изображённые на картине исторические персонажи жили во второй половине XVIII в.
- 3) Художник, написавший данную картину, был современником событий, которые изобразил на картине.
- 4) Царь, изображённый на картине, установил порядок престолонаследия по завещанию, передав престол своей жене Екатерине.
- 5) С деятельностью царя, изображённого на картине, связано превращение России в Империю.

*Запишите в таблицу выбранные цифры.*

Ответ:	<input type="text"/>	<input type="text"/>
--------	----------------------	----------------------

<sup>2</sup> По данным сайта: <https://ruxpert.ru/images/9/9a/Petr-I-alexei-ge-big.jpg>

15. Какие памятники культуры<sup>3</sup> появились в том же веке, что и изображенные на картине события? В ответе запишите две цифры, под которыми они указаны.



3. *Запишите в таблицу выбранные цифры.*

Ответ:	<input type="text"/>	<input type="text"/>
--------	----------------------	----------------------

## Часть 2

*Для записи ответов на задания этой части (16–17) используйте отдельный лист. Запишите сначала номер задания (16, 17 и т.д.), а затем развёрнутый ответ на него. Ответы записывайте чётко и разборчиво*

16. После Отечественной войны 1812 г. в Российской империи возникают тайные общества, состоявшие преимущественно из офицеров русской армии. Деятельность этих обществ завершилась неудачными попытками совершить военный переворот в конце 1825 – начале 1826 г. Укажите название одного из тайных обществ, о которых идёт речь. Укажите одну из программных целей, выдвигаемых участниками данных обществ.

<sup>3</sup> По данным сайта: <https://ru.wikipedia.org>

Объясните, почему именно период конца 1825 – начала 1826 г. стал временем, когда они попытались совершить вооружённый переворот

**17. В исторической науке существуют дискуссионные проблемы, по которым высказываются различные, часто противоречивые, точки зрения. Ниже приведена одна из спорных точек зрения, существующих в исторической науке.**

*«Поражения на фронтах русско-японской войны стали важнейшей причиной начавшейся Первой российской революции».*

Используя исторические знания, приведите два аргумента, которыми можно подтвердить данную точку зрения, и два аргумента, которыми можно опровергнуть её. При изложении аргументов обязательно используйте исторические факты.

Ответ запишите в следующем виде.

Аргументы в подтверждение:

1) ...

2) ...

Аргументы в опровержение:

1) ...

2) ...

### Система оценивания диагностической работы по истории

#### Часть 1

Полный правильный ответ на каждое из заданий 1, 3-4, 9, 11-12, 14 оценивается 1 баллом; неполный, неверный ответ или его отсутствие – 0 баллов. Полный правильный ответ на задания 2, 5-9, 10, 13, 15 оценивается 2 баллами; если допущена одна ошибка (в т.ч. отсутствует одна из цифр или имеется одна лишняя цифра) – 1 балл; если допущено две и более ошибок (в т.ч. отсутствуют две и более цифры или имеются две и более лишних цифр) или ответ отсутствует – 0 баллов.

№ задания	Ответ
1	213
2	4135
3	3
4	Местничество
5	1536
6	3425
7	245
8	5134
9	Александр Первый
10	245
11	Пугачев
12	Оренбург
13	356
14	15
15	24

## Часть 2.

### Критерии оценивания заданий с развёрнутым ответом

- 16.** После Отечественной войны 1812 г. в Российской империи возникают тайные общества, состоявшие преимущественно из офицеров русской армии. Деятельность этих обществ завершилась неудачными попытками совершить военный переворот в конце 1825 – начале 1826 г. Укажите название одного из тайных обществ, о которых идёт речь. Укажите одну из программных целей, выдвигаемых участниками данных обществ. Объясните, почему именно период конца 1825 – начала 1826 г. стал временем, когда они попытались совершить вооружённый переворот.

Содержание верного ответа и указания по оцениванию (допускаются иные формулировки ответа, не искажающие его смысла)	Баллы
<p>1) <u>названия тайных обществ</u>:</p> <ul style="list-style-type: none"> <li>– Северное общество;</li> <li>– Южное общество;</li> </ul> <p>2) <u>программные цели</u>:</p> <ul style="list-style-type: none"> <li>– ликвидация крепостной зависимости;</li> <li>– установление конституционной монархии;</li> <li>– установление республиканского строя;</li> <li>– наделение крестьян землёй;</li> </ul> <p>3) <u>Причина, например</u>:</p> <ul style="list-style-type: none"> <li>– заговорщики решили воспользоваться непонятной ситуацией с престолонаследием, сложившейся после неожиданной смерти Александра I;</li> <li>– о существовании обществ стало известно властям, и откладывать выступление было невозможно.</li> </ul> <p>Могут быть названы другие причины.</p>	
Правильно указаны три элемента ответа	3
Правильно указано два элемента ответа	2
Правильно указан один элемент ответа	1
Ответ не указан ИЛИ ответ неправильный	0
<i>Максимальный балл</i>	3

- 17.** В исторической науке существуют дискуссионные проблемы, по которым высказываются различные, часто противоречивые, точки зрения. Ниже приведена одна из спорных точек зрения, существующих в исторической науке.

*«Поражения на фронтах русско-японской войны стали важнейшей причиной начавшейся Первой российской революции».*

Используя исторические знания, приведите два аргумента, которыми можно подтвердить данную точку зрения, и два аргумента, которыми можно опровергнуть её.

При изложении аргументов обязательно используйте исторические факты.

Ответ запишите в следующем виде.

Аргументы в подтверждение:

1) ...

2) ...

Аргументы в опровержение:

1) ...

2) ...

Содержание верного ответа и указания по оцениванию (допускаются	Баллы
---	-------

иные формулировки ответа, не искажающие его смысла)	
<p>Правильный ответ должен содержать <u>аргументы</u>:  <u>в подтверждение</u>, например:  1) война с Японией привела к ухудшению экономического положения России и условий жизни населения;  2) рабочие и крестьяне не понимали целей России в этой войне, что накаляло ситуацию в стране;  3) сдача Порт-Артура, гибель находившейся там тихоокеанской эскадры, поражения в крупнейших сухопутных сражениях дискредитировали существующий режим;</p> <p><u>в опровержение</u>, например:  1) причины революции были связаны прежде всего с нерешённостью рабочего и аграрного вопросов, последствием которой были мощные выступления рабочих и крестьян ещё до начала войны;  2) первые революционные партии, возглавившие революционное движение, возникли до Русско-японской войны;  3) Русско-японская война изначально расценивалась царским правительством как средство для поднятия пошатнувшегося авторитета монархии («нам нужна маленькая победоносная война») и начало войны действительно сопровождалось патриотическим подъёмом.  Могут быть приведены другие аргументы</p>	
Приведены два аргумента в подтверждение и два в опровержение оценки	4
Приведены два аргумента в подтверждение и один в опровержение оценки. ИЛИ Приведены один аргумент в подтверждение и два в опровержение оценки	3
Приведены один аргумент в подтверждение и один в опровержение оценки	2
Приведены только два аргумента в подтверждение оценки или приведены только два аргумента в опровержение оценки	1
Приведён только один любой аргумент или приведены только факты, иллюстрирующие события (явления, процессы), связанные с данной точкой зрения, но не являющиеся аргументами. ИЛИ Приведены рассуждения общего характера, не соответствующие требованию задания. ИЛИ Ответ неправильный	0
Максимальный балл	4

# 1. Фонд оценочных средств для текущего контроля

## 1.2.1. Самооценка образовательных результатов обучающимися

Самооценка – это суждение человека о наличии, отсутствии или слабости тех или иных качеств, свойств в сравнении их с определенным образцом – эталоном. Основными средствами самооценки являются: самонаблюдение, самоанализ, самоотчет, сравнение. Самооценка зависит от развитости у человека рефлексии, критичности, требовательности к себе и окружающим. В современной методике преподавания выделяют три вида самооценки:

- 1) ретроспективная – самооценка обучающегося предшествует оценке преподавателя;
- 2) рефлексивная – основой такой самооценки являются знания о собственном знании и незнании, о собственных возможностях и ограничениях;
- 3) прогностическая – обучающийся оценивает себя с позиции: «Справлюсь ли я с решением?».

**Планируемые образовательные результаты.** Важным результатом обучения в СПО является развитие умений самооценки, умения проверять и контролировать свою деятельность, соотносить получаемый результат с поставленной целью и вносить коррективы в выбор средств и методов для устранения ошибок и решения новых задач. Следовательно, способствует развитию умения проектировать свои действия для достижения положительного результата, что особенно актуально в современных реалиях динамично изменяющегося мира.

Одним из важных элементов самооценки обучающегося СПО является не просто констатация факта: «справлюсь/ не справлюсь», а еще и умение выявить причины «отрицательного»/ «положительного» результата для последующей корректировки своей деятельности. Комментирование обучающимся своих затруднений развивает умение оценивать риски и своевременно принимать решения по их снижению. Это один из самых ключевых этапов самооценки, который формирует у обучающегося СПО умение проявлять самоконтроль и ответственность за свою деятельность. Таким образом, самооценка должна содержать не только комментарий преподавателя, но и комментарий обучающегося.

Самооценка является своеобразной заявкой на ту или иную отметку, позволяет обучающемуся самостоятельно без участия преподавателя определить объем своих знаний и уровень владения конкретными умениями, что способствует развитию самостоятельности в проектировании своей деятельности. Обучающийся учится соотносить результат деятельности с трудоемкостью, что содействует его самоорганизации и личностному развитию. Умение проводить самооценку увеличивает внутреннюю мотивацию обучающегося, повышает заинтересованность достигать успеха, проявлять инициативность.

Оформление самооценки может быть представлено либо на отдельном листе, либо самооценка своих учебных результатов может фиксироваться обучающимся непосредственно на листе, где выполнена самостоятельная (практическая) работа. Так, преподаватель до фактической проверки работы сможет ознакомиться с информацией, как обучающиеся оценили свои результаты, и составить представление о сложности для них темы и заданий, которое позже подтвердит/опровергнет проверка.

Объем выполнения (в %)	Вариант самооценки		Возможный комментарий обучающегося	Возможный комментарий преподавателя
Менее 35	Не знаю и не понимаю материал	Не понял(а) тему, не справился(ась) с большей частью заданий	- не владею базовым материалом (не читал(а) материал), - не понимаю спецификации задания, которое необходимо	- прочитать учебник, - оформить конспект, - обратиться за консультацией к преподавателю, - составить индивидуальный маршрут с заданиями базового

			<p>выполнить</p> <p><i>Итог:</i></p> <ul style="list-style-type: none"> <li>- изучить материал в учебнике,</li> <li>- составить конспект основных элементов содержания темы,</li> <li>- решать типовые задания,</li> <li>- обратиться за консультацией к преподавателю</li> </ul>	<p>уровня</p> <p><i>Итог:</i> обучающийся не владеет базовым содержанием изученной темы, не понимает, как работать с заданиями, требуется индивидуальная консультация и помощь преподавателя для устранения пробелов</p>
От 35 до 65	Знаю, но не понимаю, как применить	Остались вопросы по теме, в части заданий допущены ошибки	<ul style="list-style-type: none"> <li>- не отработал(а) материал на типичных заданиях</li> </ul> <p><i>Итог:</i></p> <ul style="list-style-type: none"> <li>- ознакомиться с содержанием темы повторно,</li> <li>- составить краткую схему содержания темы,</li> <li>- решать типовые задания,</li> <li>- обратиться за консультацией к преподавателю</li> </ul>	<ul style="list-style-type: none"> <li>- решать типичные задания,</li> <li>- обратиться за консультацией к преподавателю</li> </ul> <p><i>Итог:</i> обучающийся знает основу, понимает суть изученного материала, однако не понимает, как правильно его применять, переставляет местами логические звенья и т.д., не приступает к заданиям повышенной сложности</p>
От 65-85	Знаю и понимаю, как применить	Хорошо понял(а) тему, с большинством заданий справился(ась)	<ul style="list-style-type: none"> <li>- не отработал(а) материал на заданиях повышенного уровня сложности</li> </ul> <p><i>Итог:</i></p> <ul style="list-style-type: none"> <li>- ознакомиться с дополнительной литературой,</li> <li>- решать задания повышенного уровня сложности,</li> <li>- обратиться за консультацией к преподавателю</li> </ul>	<ul style="list-style-type: none"> <li>- решать задания повышенного уровня сложности,</li> <li>- обратиться за консультацией к преподавателю</li> </ul> <p><i>Итог:</i> обучающийся полно и логично раскрыл вопрос, самостоятельно выполнил задания, знает порядок его выполнения, однако, допустил ряд ошибок, видна заинтересованность</p>
От 85-100	Понимаю, как применять	Владею материалом темы в свободной форме, заинтересован в заданиях высокого уровня сложности	<ul style="list-style-type: none"> <li>- есть заинтересованность в изучении темы на профильном уровне</li> <li>- есть заинтересованность в заданиях высокого уровня сложности</li> </ul> <p><i>Итог:</i></p> <ul style="list-style-type: none"> <li>- изучить дополнительную литературу, раскрывающую материал на профильном уровне,</li> <li>- решать задания высокого уровня</li> </ul>	<ul style="list-style-type: none"> <li>- ознакомиться с дополнительной литературой,</li> <li>- подготовить проект (статью, доклад, презентацию и т.п.) по теме</li> <li>- составить индивидуальный маршрут с заданиями высокого уровня сложности (участие в олимпиадах)</li> </ul> <p><i>Итог:</i> обучающийся не допустил ошибок, материал изложил логично, полно, привлек дополнительный материал</p>



			сложности, - принять участие в олимпиаде, - выполнить проект по теме	
--	--	--	--	--

Актуальным вариантом самооценки является для обучающихся СПО возможность соотнести задания с имеющимися знаниями и умениями и прогнозированием успеха его выполнения, это способствует пониманию обучающихся, как применить теорию на практике, развивает их целостное мышление.

Задание	Необходимые знания	Необходимые умения	Прогнозирование результата
Указывает № задания	Указывает тему, тезисно раскрывает фактический материал (даты, события, исторические личности и т.п.)	<ul style="list-style-type: none"> <li>- поиск нужной информации в задании,</li> <li>- описание,</li> <li>- сравнение,</li> <li>- анализ, синтез,</li> <li>- выдвижение гипотезы,</li> <li>- формулирование вывода, аргументации.</li> </ul>	<p><i>Низкий:</i></p> <ul style="list-style-type: none"> <li>- не справлюсь (не имею необходимых знаний и умений);</li> </ul> <p><i>Средний:</i></p> <ul style="list-style-type: none"> <li>- затрудняюсь (не владею всем объемом знаний и умений);</li> </ul> <p><i>Достаточный:</i></p> <ul style="list-style-type: none"> <li>- справлюсь (имею необходимые знания и умения, сомневаюсь в ряде заданий);</li> </ul> <p><i>Высокий:</i></p> <ul style="list-style-type: none"> <li>- уверен в успехе (имею необходимые знания и умения, владею материалом на высоком уровне)</li> </ul>

### 1.2.2. Критерии оценивания устного ответа обучающегося

Ответ обучающегося оценивается в соответствии с картой наблюдения достижения предметных и метапредметных образовательных результатов по следующим критериям: полнота, правильность, логичность, грамотность речи. Отметка по пятибалльной шкале выставляется в соответствии с критериями, представленными таблице:

Отметка	Уровень достижения образовательных результатов	Критерии и показатели
5 (отлично)	<i>Высокий</i>	<p>Ответ <b>полный</b>, включает <b>все</b> содержательные элементы (по типовым темам для оценки в качестве эталона используются памятки-характеристики)</p> <p>Ответ <b>правильный</b>, не содержит фактических ошибок</p> <p>Ответ <b>последовательный</b>, включает вступление, основную часть и выводы. В основной части представлены причинно-следственные связи, аргументация, характеристика признаков.</p> <p>Устная <b>речь грамотная</b>, соответствует нормам литературного русского языка. Отсутствуют слова-паразиты, жаргонные выражения.</p>
4 (хорошо)	<i>Средний</i>	<p>Ответ включает <b>основные</b> содержательные элементы</p> <p>Ответ <b>в целом правильный</b>, но содержит одну-две несущественные ошибки или неточности</p> <p>Ответ <b>логичный</b>, включает вступление, основную часть и выводы. Последовательность изложения основной части в основном выдержана.</p> <p>Ответ <b>в основном</b> выдержан в соответствии с нормами литературного русского языка. Допущены одна-две ошибки в ударениях и согласовании слов</p>
3 (удовлетворительно)	<i>Ниже среднего</i>	<p>Ответ отражает <b>отдельные аспекты</b> темы.</p> <p>Ответ <b>в основном</b> правильный, но содержит одну-две фактические ошибки, которые обучающийся исправил самостоятельно после уточняющего вопроса</p> <p>Последовательность изложения в <b>основном</b> выдержана, обучающийся самостоятельно сформулировал выводы после напоминания.</p> <p>Обучающийся допускает <b>ошибки</b> в ударениях и согласовании слов</p>
2 (неудовлетворительно)	<i>Низкий</i>	<p>Ответ не отражает содержания темы, содержит много фактических ошибок, логика изложения отсутствует, речь малограмотная</p>
1 (плохо)	<i>Обучающийся показывает несформированность образовательных результатов</i>	<p>Полноценный ответ отсутствует</p>

### 1.3. Контрольная работа

#### 1. Назначение контрольной работы

Контрольная работа предназначена для оценки качества исторического образования обучающихся СПО, изучающих историю XX на уровнях база/профиль. Задачи проведения контрольной работы:

- определить уровень усвоения содержания образования по учебному предмету «История»;
- предоставить подросткам возможность самореализации в учебной деятельности;
- определить пути совершенствования преподавания курса «История».

#### 2. Характеристика фонда оценочных средств

Контрольная работа состоит из 17 заданий, из них 15 с записью краткого ответа и 2 задания с развернутым ответом. В работе содержатся задания базового и повышенного уровней сложности. На выполнение контрольной работы отводится 45 мин. Для выполнения заданий дополнительного оборудования не требуется. Выполнение задания в зависимости от типа и трудности оценивается разным количеством баллов. Максимальный балл за выполнение всей контрольной работы – 30 баллов.

#### 3. План (спецификация) контрольной работы

№	Планируемый результат	Уровень сложности задания	Максимальный балл за выполнение задания
<b>Часть 1</b>			
1	Систематизация исторической информации (умение определять последовательность событий)	П	1
2	Систематизация исторической информации (задание на установление соответствия)	Б	2
3	Выбор одного элемента (термина, названия) из данного ряда	Б	1
4	Определение термина по нескольким признакам	Б	1
5	Систематизация исторической информации (задание на установление соответствия)	Б	2
6	Умение проводить поиск исторической информации в текстовом историческом источнике (задание на установление соответствия)	Б	2
7	Систематизация исторической информации (множественный выбор)	П	2
8	Систематизация исторической информации (задание на установление соответствия)	Б	2
9	Работа с текстовым историческим источником (краткий ответ в виде слова, словосочетания)	Б	1
10	Работа с текстовым историческим источником	П	2
11	Работа с исторической картой (схемой)	Б	1
12	Работа с исторической картой (схемой)	Б	1
13	Работа с исторической картой (схемой)	П	2
14	Использование иллюстративного материала (изображения) как источника информации	П	1
15	Заполнение таблицы на основе анализа текстовой и нетекстовой информации	П	2
<b>Часть 2</b>			
16	Умение использовать принципы структурно-функционального, временного и пространственного анализа при рассмотрении	В	3

	фактов, явлений, процессов (задание-задача)		
17	Умение использовать исторические сведения для аргументации в ходе дискуссии	В	4
<p>Всего заданий – <b>15</b>; по уровню сложности: Б – <b>9</b>; П – <b>6</b>; В – <b>2</b>.  Общее время выполнения работы – <b>45 минут</b>.  Максимальный первичный балл – <b>30</b></p>			

#### **4. Система оценивания отдельных заданий и работы в целом**

Каждое из заданий 1-15 считается выполненным верно, если правильно указаны последовательность цифр или слово. Полный правильный ответ на каждое из заданий 1, 3-4, 9, 11-12, 14 оценивается 1 баллом; неполный, неверный ответ или его отсутствие – 0 баллов. Полный правильный ответ на задания 2, 5-9, 10, 13, 15 оценивается 2 баллами; если допущена одна ошибка (в т.ч. отсутствует одна из цифр или имеется одна лишняя цифра) – 1 балл; если допущено две и более ошибок (в т.ч. отсутствуют две и более цифры или имеются две и более лишних цифр) или ответ отсутствует – 0 баллов.

Задание 16 с развёрнутым ответом оцениваются в зависимости от полноты и правильности ответа в соответствии с критериями оценивания. Названы все три элемента – три балла. два элемента – 2 балла, один элемент – 1 балл. Задание 17 с развёрнутым ответом оцениваются в зависимости от полноты и правильности ответа в соответствии с критериями оценивания. Названы два аргумента в подтверждение и два в опровержение оценки – 4 балла, приведены два аргумента в подтверждение и один в опровержение оценки или приведен один аргумент в подтверждение и два в опровержение оценки – 3 балла, приведен один аргумент в подтверждение и один в опровержение оценки – 2 балла, приведены только два аргумента в подтверждение оценки или приведены только два аргумента в опровержение оценки – 1 балл, приведён только один любой аргумент или приведены только факты, иллюстрирующие события (явления, процессы), связанные с данной точкой зрения, но не являющиеся аргументами – 0 баллов.

Полученные обучающимся баллы за выполнение всех заданий суммируются. Суммарный балл переводится в отметку по пятибалльной шкале с учётом рекомендуемой шкалы перевода:

Суммарный балл	% выполнения	Отметка по 5-балльной шкале
24-30	80-100	«5»
18-23	60-76	«4»
11-17	34-53	«3»
1-10	0-33	«2»

### **Контрольная работа по теме «Россия и мир в 1914-1945 гг.» Часть 1**

**Задания 1-15 требуют ответа в виде цифры, последовательности цифр или слова (словосочетания), которые следует записать в поле ответа в тексте работы.**

- 1. Расположите в хронологической последовательности исторические события. Запишите цифры, которыми обозначены исторические события, в правильной последовательности в таблицу.**
  - 1) Переход к коллективизации
  - 2) Советско-германский договор о ненападении
  - 3) Создание Госплана

Ответ:	А	Б	В

2. Установите соответствие между событиями и годами: к каждой позиции первого столбца подберите соответствующую позицию из второго столбца

СОБЫТИЯ	ГОДЫ
А) Курская битва	1) 1939
Б) Открытие второго фронта	2) 1940
В) Начало Второй мировой войны	3) 1941
Г) Освобождение Освенцима	4) 1943
	5) 1944
	6) 1945

Запишите в таблицу выбранные цифры под соответствующими буквами.

Ответ:	А	Б	В	Г

3. Ниже приведён перечень терминов. Все они, за исключением одного, относятся к событиям, явлениям коллективизации.

1) продразверстка; 2) колхоз; 3) МТС; 4) кулаки; 5) трудодень; 6) враг народа.

Найдите и запишите порядковый номер термина, относящегося к другому историческому периоду.

Ответ:	
--------	--

4. Напишите пропущенное слово (словосочетание).

Установленная в январе 1919 г. обязательная сдача крестьянами государству произведённых сверх нормы потребления и предназначенных к новому посеву хлеба и других продуктов хозяйства по установленным государством твёрдым ценам.

Ответ: _____
--------------

5. Установите соответствие между процессами (явлениями, событиями) и фактами, относящимися к этим процессам (явлениям, событиям): к каждой позиции первого столбца подберите соответствующую позицию из второго столбца.

ПРОЦЕССЫ (ЯВЛЕНИЯ, СОБЫТИЯ)	ФАКТЫ
А) Вторая пятилетка	1) Рапальский договор
Б) Тегеранская конференция	2) Принятие плана ГОЭЛРО
В) Первая пятилетка	3) Решение вопроса об открытии второго фронта
Г) Советско-финская война	4) Канал Москва–Волга
	5) Строительство Магнитогорского металлургического комбината
	6) Прорыв линии Маннергейма

Запишите в таблицу выбранные цифры под соответствующими буквами.

Ответ:	А	Б	В	Г

6. Установите соответствие между фрагментами исторических источников и их краткими характеристиками: к каждому фрагменту, обозначенному буквой, подберите по две соответствующие характеристики, обозначенные цифрами

ФРАГМЕНТЫ ИСТОЧНИКОВ	
А)	«Буквально вся Америка живёт только вопросами германского нападения на нас. Однако картина первой реакции значительно более пёстрая, чем в Англии: 1. В широкой среде трудящихся и мелкобуржуазной публики, настроенной в основном изоляционистски, но искренне антифашистски, явный подъём нашей популярности, которому за истекшие с момента нападения 18 часов имеем десятки примеров в виде дружественных обращений к посольству, включая ряд просьб о принятии добровольцами в Красную армию. В этих широких массах в связи с изменением характера войны после нападения на нас следует ожидать быстрого падения изоляционистских настроений, что отчасти диктуется и иллюзией, что фашистская опасность для Англии уменьшилась, следовательно, и перспектива прямого включения США в войну отдалилась. Это падение изоляционизма укрепляет внутриаполитические позиции Рузвельта...».
Б)	«Товарищи! Граждане! Братья и сестры! Бойцы нашей армии и флота! К вам обращаюсь я, друзья мои! Вероломное военное нападение гитлеровской Германии на нашу родину, начатое 22 июня, – продолжается. Несмотря на героическое сопротивление Красной армии, несмотря на то что лучшие дивизии врага и лучшие части его авиации уже разбиты и нашли себе могилу на полях сражения, враг продолжает лезть вперёд, бросая на фронт новые силы. Гитлеровским войскам удалось захватить Литву, значительную часть Латвии, западную часть Белоруссии, часть Западной Украины. Фашистская авиация расширяет районы действия своих бомбардировщиков, подвергая бомбардировкам Мурманск, Оршу, Могилев, Смоленск, Киев, Одессу, Севастополь. Над нашей родиной нависла серьезная опасность...».

#### ХАРАКТЕРИСТИКИ

- 1) В сообщении идет речь о повышении популярности СССР в американском обществе.
- 2) Автор обращения занимал пост председателя Совета народных комиссаров.
- 3) В отрывке описаны события Сталинградской битвы.
- 4) Данную речь произносил В. Молотов.
- 5) Выступающий использовал обращение к жителям страны, не характерное для советских руководителей.
- 6) Упомянутый исторический деятель в этот момент занимал пост президента США.

Запишите в таблицу выбранные цифры под соответствующими буквами.

Ответ:	Фрагмент А	Фрагмент Б

7. Какие из перечисленных европейских стран, входили в Антигитлеровскую коалицию?

1. Китай
2. Великобритания
3. Австрия
4. Венгрия

- 5. Чехословакия
- 6. Югославия

*Запишите в таблицу выбранные цифры под соответствующими буквами.*

Ответ:			
--------	--	--	--

- 8. Установите соответствие между произведениями культуры и их авторами: к каждой позиции первого столбца подберите соответствующую позицию из второго столбца.**

**ПРОИЗВЕДЕНИЯ**

**АВТОР**

- |  |                     |
|--|---------------------|
| А) Музыка к фильму «Александр Невский» | 1) Г.В. Александров |
| Б) «Броненосец «Потемкин»              | 2) А.Н. Толстой     |
| В) «Хождение по мукам»                 | 3) С.С. Прокофьев   |
| Г) «Веселые ребята»                    | 4) М.А. Булгаков    |
|  | 5) С.М. Эйзенштейн  |
|  | 6) И.О. Дунаевский  |

*Запишите в таблицу выбранные цифры под соответствующими буквами.*

Ответ:	А	Б	В	Г

- 9. Прочтите отрывок из записи заседания глав правительств и укажите фамилию политика, несколько раз пропущенную в тексте.**

Второй раз вопрос о расчленении Германии обсуждался между ним, \_\_\_\_\_, и премьер-министром в октябре прошлого года в Москве. Речь шла об английском плане расчленения Германии на два государства – Пруссию с провинциями и Баварию, причем предполагалось, что Рур и Вестфалия будут находиться под международным контролем. Но решения в Москве не было принято, да и невозможно было его принять, так как в Москве не было президента.

Черчилль заявляет, что в принципе он согласен с расчленением Германии, но самый метод проведения границ отдельных частей Германии слишком сложен для того, чтобы этот вопрос можно было решить здесь в течение пяти-шести дней. Потребуется весьма тщательное изучение исторических, этнографических и экономических фактов и длительное обсуждение этого вопроса в течение недель в подкомитете или в комитете, которые будут созданы для детальной разработки предложений и представления рекомендаций в отношении образа действий. Те переговоры, которые в Тегеране главы трех правительств вели по этому вопросу, а затем те неофициальные беседы, которые он, Черчилль, имел с маршалом \_\_\_\_\_ в Москве, представляют собой подход к вопросу в самых общих чертах, без точного плана.

Ответ: \_\_\_\_\_.

- 10. Прочитайте фрагмент беседы председателя Совета народных комиссаров И.В. Сталина с послом Великобритании в СССР С. Криппсом**

Мы, заявил Криппс, не хотим заключать соглашения до тех пор, пока не пройдем вместе имеющий место в настоящий момент период экономического и военного сотрудничества. История последних лет делает нежелательным стремительное, непродуманное, скороиспеченное соглашение.

Сталин выразил удивление по поводу заявления Криппса о каком-то будто бы торопливом и

стремительном соглашении. Как Англия, так и Советский Союз находятся в войне против Германии, а эти факты обойти нельзя. Сотрудничество же, о котором говорит Криппс, немисливо без соглашения. В настоящий момент Гитлер собрал почти половину всех государств Европы и создал что-то вроде коалиции из Италии, Румынии, Венгрии, Словакии и Финляндии. При такой коалиции на стороне Гитлера, направленной против СССР, Англия отказывается заключить какое-либо соглашение с СССР. Создаётся впечатление изоляции Англии от Советского Союза и Советского Союза от Англии. Такая политика Англии по отношению к СССР приносит явный вред делу борьбы с Гитлером. Криппс выразил предположение, что, возможно, существует неясность в трактовке самого слова «соглашение». Сталин разъяснил Криппсу, как он понимает соглашение.

1. Англия и СССР обязываются оказывать друг другу вооружённую помощь в войне с Германией.

2. Обе стороны обязываются не заключать сепаратного мира.

При подобной элементарной постановке вопроса непонятны причины нерешительности Англии.

Используя текст и знания по истории, выберите в приведённом списке три верных суждения.

Запишите в таблицу цифры, под которыми они указаны.

1) Беседа состоялась в 1941 г.

2) Премьер-министром Великобритании во время указанных событий был А. Чемберлен

3) Переговоры проходили перед началом Второй мировой войны.

4) Наркомом иностранных дел в этот период был В. М. Молотов

5) После данных переговоров представители Великобритании и СССР разорвут дипломатические отношения.

6) Одним из условий соглашения между СССР и Великобританией была обязанность не заключать сепаратного мира с Германией.

*Запишите в таблицу выбранные цифры.*

Ответ:			
--------	--	--	--

***Рассмотрите схему<sup>4</sup> и выполните задания 11-13.***

<sup>4</sup> [https://studfile.net/html/2706/244/html\\_UcMJZmEoRL.gkb1/img-FBiDFR.jpg](https://studfile.net/html/2706/244/html_UcMJZmEoRL.gkb1/img-FBiDFR.jpg)



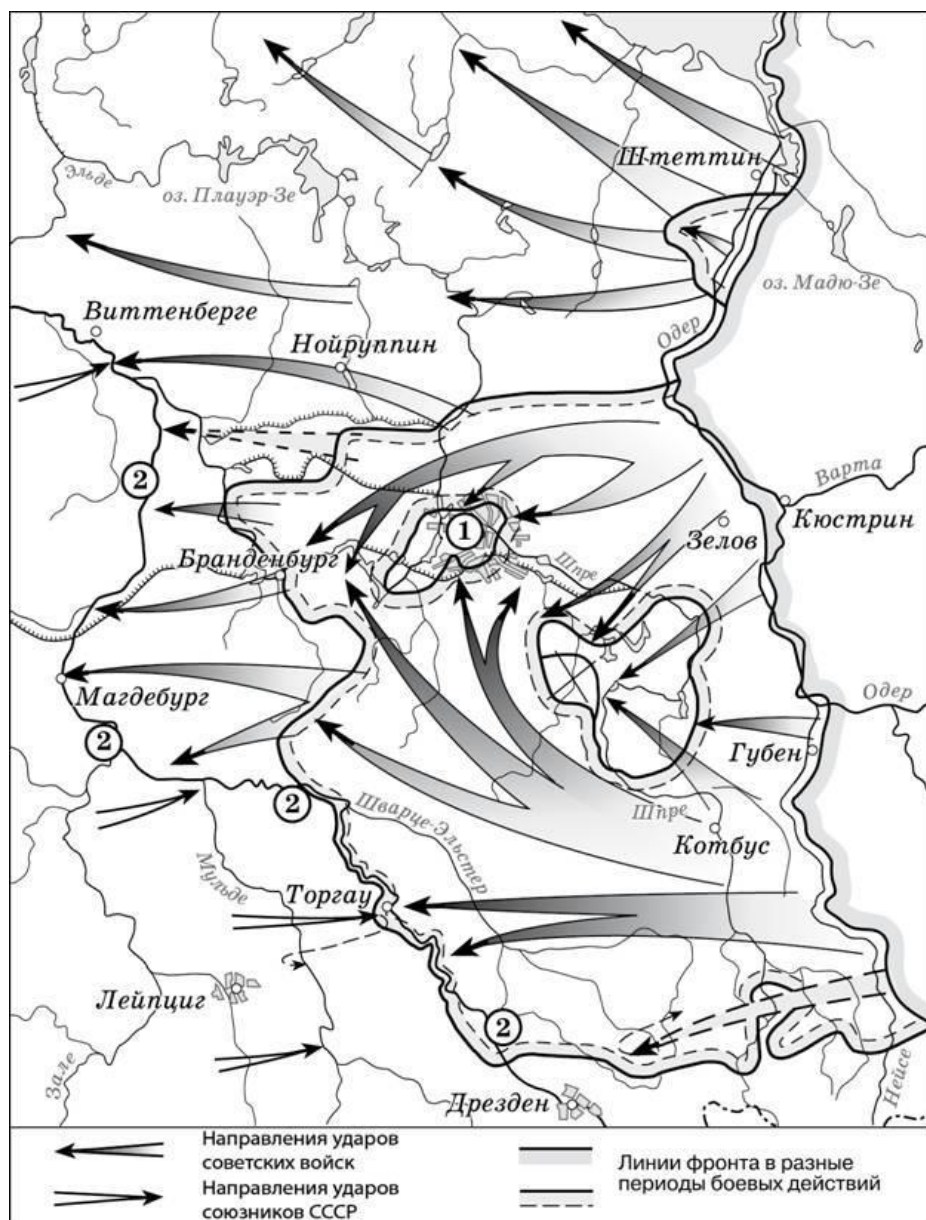

11. Назовите месяц, когда завершились боевые действия, обозначенные на карте стрелками.

Ответ: \_\_\_\_\_.

12. Укажите название реки, которая обозначена цифрой «2».

Ответ: \_\_\_\_\_.

13. Какие суждения, относящиеся к событиям, обозначенным на схеме, являются верными? Выберите три суждения из шести предложенных. Запишите в таблицу цифры, под которыми они указаны.

- 1) Одним из фронтов Красной армии, участвовавших в событиях, обозначенных на карте, командовал Г.К. Жуков.
- 2) Во время событий, которые обозначены на карте, произошла встреча советских войск с англо-американскими.
- 3) В ходе событий, обозначенных на карте, была освобождена территория Белоруссии.
- 4) Под цифрой «1» на схеме указан Берлин, с взятием которого окончилась Вторая мировая война.

- 5) Указанные события привели к капитуляции одной из воюющих стран.  
 6) На карте обозначены действия Красной армии в ходе проведения Висло-Одерской операции.

*Запишите в таблицу выбранные цифры.*

Ответ:			
--------	--	--	--

***Рассмотрите изображение и выполните задание 14.***



- 14. Какие суждения о данном плакате являются верными? Выберите два суждения из пяти предложенных. Запишите в таблицу цифры, под которыми они указаны.**

- 1) Автором данной скульптуры был Е.В. Вучетич.
- 2) Данная скульптура выполнена в стиле социалистического реализма.
- 3) Данное произведение иллюстрирует классовое единство буржуазии и крестьян.
- 4) Скульптура находится в Санкт-Петербурге.
- 5) Памятник стал логотипом одной из советских киностудий.

*Запишите в таблицу выбранные цифры под соответствующими буквами.*

Ответ:		
--------	--	--

- 15. Какие картины были созданы в то же самое десятилетие XX века, что и скульптура из предыдущего задания? В ответе запишите две цифры, под которыми они указаны**



1.



2.



3.



4.

Запишите в таблицу выбранные цифры.

Ответ:		
--------	--	--

## Часть 2

*Для записи ответов на задания этой части (16–17) используйте отдельный лист. Запишите сначала номер задания (16, 17 и т.д.), а затем развёрнутый ответ на него. Ответы записывайте чётко и разборчиво*

16. В ходе Второй мировой войны Великобритания объявила войну Германии в 1939 г., а США – в 1941 г. Тем не менее, с момента начала Великой Отечественной войны СССР долгое время добивался открытия Второго фронта союзниками в Западной Европе. Назовите конференцию Большой тройки, в ходе которой удалось добиться решения этого вопроса. Назовите две причины отказа союзников от предложения СССР открыть Второй фронт в Европе до этой конференции.
17. В исторической науке существуют дискуссионные проблемы, по которым высказываются различные, часто противоречивые, точки зрения. Ниже приведена одна из спорных точек зрения, существующих в исторической науке.

*«Период новой экономической политики (нэп) был периодом либерализации советского режима».*

Используя исторические знания, приведите два аргумента, которыми можно подтвердить данную точку зрения, и два аргумента, которыми можно опровергнуть её. При изложении аргументов обязательно используйте исторические факты.

Ответ запишите в следующем виде.

Аргументы в подтверждение:

1) ...

2) ...

Аргументы в опровержение:

1) ...

2) ...

## Система оценивания контрольной работы

### Часть 1

Полный правильный ответ на каждое из заданий 1, 3-4, 9, 11-12, 14 оценивается 1 баллом; неполный, неверный ответ или его отсутствие – 0 баллов.

Полный правильный ответ на задания 2, 5-9, 10, 13, 15 оценивается 2 баллами; если допущена одна ошибка (в т.ч. отсутствует одна из цифр или имеется одна лишняя цифра) – 1 балл; если допущено две и более ошибок (в т.ч. отсутствуют две и более цифры или имеются две и более лишних цифр) или ответ отсутствует – 0 баллов.

№ задания	Ответ
1	312
2	4516
3	1
4	Продразверстка
5	4356
6	1625
7	256
8	3521
9	Сталин
10	146
11	Май
12	Эльба
13	125
14	25
15	13

### Часть 2.

#### Критерии оценивания заданий с развёрнутым ответом

- 16.** В ходе Второй мировой войны Великобритания объявила войну Германии в 1939 г., а США – в 1941 г. Тем не менее, с момента начала Великой Отечественной войны СССР долгое время добивался открытия Второго фронта союзниками в Западной Европе. Назовите конференцию Большой тройки, в ходе которой удалось добиться решения этого вопроса. Назовите две причины отказа союзников от предложения СССР открыть Второй фронт в Европе до этой конференции.

Содержание верного ответа и указания по оцениванию (допускаются иные формулировки ответа, не искажающие его смысла)	Баллы
Конференция: Тегеранская; Могут быть указаны следующие <u>причины</u> :	

1) в конце 1941 г. атака японских ВВС на американскую военную базу в Перл-Харборе заставила США сосредоточить усилия страны на войне с Японией. Тихоокеанский театр военных действий для американской армии стал главной ареной сражений;	
2) к началу войны существовали идеологические противоречия между союзниками, поэтому Англия и США были заинтересованы в ослаблении как Германии, так и СССР. Когда падение Германии стало неизбежным, наметились определенные сдвиги в процессе открытия Второго фронта;	
3) в 1943 г. союзники высадились на Сицилии, затем в Италии. Войска союзников разгромили войска Италии и Германии. Эти военные действия воспринимались союзниками как «второй фронт», хотя и противоречили ожиданиям советского руководства.	
Могут быть указаны другие причины.	
Правильно указаны три элемента ответа	3
Правильно указаны два элемента ответа	2
Правильно указана только один элемент ответа	1
Ответ не указан ИЛИ ответ неправильный	0
<i>Максимальный балл</i>	3

17. В исторической науке существуют дискуссионные проблемы, по которым высказываются различные, часто противоречивые, точки зрения. Ниже приведена одна из спорных точек зрения, существующих в исторической науке.

*«Период новой экономической политики (нэп) был периодом либерализации советского режима».*

Используя исторические знания, приведите два аргумента, которыми можно подтвердить данную точку зрения, и два аргумента, которыми можно опровергнуть её. При изложении аргументов обязательно используйте исторические факты.

Ответ запишите в следующем виде.

Аргументы в подтверждение:

- 1) ...
- 2) ...

Аргументы в опровержение:

- 1) ...
- 2) ...

<b>Содержание верного ответа и указания по оцениванию</b> (допускаются иные формулировки ответа, не искажающие его смысла)	<b>Баллы</b>
<p>Правильный ответ должен содержать <u>аргументы</u>:</p> <p>1) в <u>подтверждение</u>, например:</p> <ul style="list-style-type: none"> <li>– продразвёрстка была заменена продналогом, что делало крестьян более свободными в распоряжении результатами своего труда;</li> <li>– мелкие и часть средних предприятий были переданы в частные руки, появилась возможность занятия предпринимательством;</li> <li>– была проведена денежная реформа, введена свобода торговли, что означало экономическую либерализацию;</li> <li>– государство смирилось с существованием слоя «советской буржуазии», что означало либерализацию режима;</li> <li>– большевики первоначально одобряли деятельность эмигрантского</li> </ul>	

<p>движения сменовеховцев, что получило отражение в резолюции XIV съезда ВКП(б) 1925 г.;</p> <p>2) в опровержение, например:</p> <ul style="list-style-type: none"> <li>– на X съезде РКП(б) была принята секретная резолюция «О единстве в партии», запрещавшая создание в РКП(б) фракций или групп, имеющих отличную от партийного руководства точку зрения;</li> <li>– окончательно сложилась однопартийная политическая система, прекратили существование оппозиционные партии эсеров и меньшевиков;</li> <li>– сформировался режим личной власти И.В. Сталина;</li> <li>– прошли громкие судебные процессы над политическими противниками большевиков (например, процесс над лидерами эсеров 1922 г.);</li> <li>– «советская буржуазия» была лишена политических прав.</li> </ul> <p>Могут быть приведены другие аргументы</p>	
Приведены два аргумента в подтверждение и два в опровержение оценки	4
Приведены два аргумента в подтверждение и один в опровержение оценки. ИЛИ Приведены один аргумент в подтверждение и два в опровержение оценки	3
Приведены один аргумент в подтверждение и один в опровержение оценки	2
Приведены только два аргумента в подтверждение оценки или приведены только два аргумента в опровержение оценки	1
Приведён только один любой аргумент или приведены только факты, иллюстрирующие события (явления, процессы), связанные с данной точкой зрения, но не являющиеся аргументами. ИЛИ Приведены рассуждения общего характера, не соответствующие требованию задания. ИЛИ Ответ неправильный	0
Максимальный балл	4

## 1.4. Фонд оценочных средств для промежуточной аттестации

### 1. Назначение проверочной работы

Промежуточная аттестация (дифференцированный зачет) проводится по окончании изучения общеобразовательной дисциплины «История». Задачи проведения промежуточной аттестации:

- определить уровень усвоения содержания образования по истории;
- предоставить обучающимся возможность самореализации в учебной деятельности;
- определить пути совершенствования преподавания общеобразовательной дисциплины «История» на уровне среднего профессионального образования.

### **Планируемые образовательные результаты:**

сформированность представлений о предмете; владение комплексом хронологических умений, умение устанавливать причинно-следственные, пространственные связи исторических событий, явлений, процессов с древнейших времён до настоящего времени; умение анализировать, характеризовать и сравнивать исторические события, явления, процессы с древнейших времён до настоящего времени;

### 2. Характеристика фонда оценочных средств

Разработанная Российским историческим обществом и Всероссийской Ассоциацией учителей истории и обществознания в 2012 г. Концепция нового учебно-методического комплекса по отечественной истории содержит перечень «трудных вопросов истории России». В соответствии с предложениями преподавателей истории, на практике сталкивающихся с недостатком материалов и достоверной информации, подготовлена серия тематических модулей – методических пособий и книг для учителя, содержащих дополнительные справочные материалы, представляющих наиболее распространенные точки зрения ученых-историков на эти события. С данными пособиями можно ознакомиться на сайте электронного научно-образовательного журнала «История»<sup>5</sup>.

Преподаватель профессиональной образовательной организации может провести промежуточную аттестацию (экзамен) для студентов, завершивших изучения курса (учебной дисциплины) «История», который предполагает устные или письменные ответы на «трудные вопросы», Комплект экзаменационных заданий состоит из 20 вопросов, перечень которых может быть дополнен, изменен или конкретизирован преподавателем в соответствии с профессиональной направленностью образовательной программы. На выполнение работы отводится 90 мин. (1,5 часа). Для выполнения заданий дополнительного оборудования не требуется. При выполнении работы не разрешается пользоваться учебниками, рабочими тетрадями и другими справочными материалами. Ответ обучающегося оценивается на основе карты наблюдения в соответствии с представленными ниже критериями.

#### **«Трудные вопросы» истории России:**

1. Образование Древнерусского государства и роль варягов в этом процессе.
2. Существование древнерусской народности и восприятие наследия Древней Руси как общего фундамента истории России, Украины и Беларуси.
3. Исторический выбор Александра Невского в пользу подчинения русских земель Золотой Орде.
4. Роль Ивана IV Грозного в российской истории.
5. Попытки ограничения власти главы государства в период Смуты и в эпоху дворцовых переворотов, возможные причины неудач этих попыток.
6. Присоединение Украины к России (причины и последствия).
7. Фундаментальные особенности социального и политического строя России (крепостное право, самодержавие) в сравнении с государствами Западной Европы

<sup>5</sup><https://history.jes.su/index.php?dispatch=issues.learning>

8. Причины, особенности, последствия и цена петровских преобразований.
9. Причины, последствия и оценка падения монархии в России, прихода к власти большевиков и их победы в Гражданской войне
10. Причины свертывания нэпа, оценка результатов индустриализации, коллективизации и преобразований в сфере культуры
11. Характер национальной политики большевиков и ее оценка.
12. Причины, последствия и оценка установления однопартийной диктатуры и единовластия И.В. Сталина; причины репрессий.
13. Оценка внешней политики СССР накануне и в начале Второй мировой войны
14. Цена победы СССР в Великой Отечественной войне.
15. Оценка роли СССР в развязывании «Холодной войны».
16. Причины, последствия и оценка реформ Н.С. Хрущева.
17. Оценка периода правления Л.И. Брежнева и роли диссидентского движения.
18. Причины, последствия и оценка «перестройки» и распада СССР
19. Оценка причин, характера и последствий экономических реформ начала 1990- х гг. («шоковая терапия»); причины и последствия побед Б.Н. Ельцина в политических схватках 1990-х гг.
20. Причины, последствия и оценка стабилизации экономики и политической системы России в 2000-е гг.

### 3. Критерии оценивания устного (письменного) ответа

Критерии	Показатели	Баллы
<b>Полнота</b>	Ответ полный, включает <b>все</b> содержательные элементы (по типовым темам для оценки в качестве эталона используются памятки-характеристики)	2
	Ответ включает основные содержательные элементы	1
	Ответ отражает отдельные аспекты темы ИЛИ Ответ не отражает содержания темы	0
<b>Правильность</b>	Ответ правильный, не содержит фактических ошибок ИЛИ Ответ в целом правильный, но содержит одну-две несущественные ошибки или неточности	2
	Ответ в основном правильный, но содержит одну-две фактические ошибки, которые обучающийся исправил самостоятельно после уточняющего вопроса	1
	Ответ неправильный, содержит много фактических ошибок	0
<b>Логика</b>	Ответ последовательный, включает вступление, основную часть и выводы. В основной части представлены причинно-следственные связи, аргументация, характеристика признаков.	2
	Ответ включает вступление, основную часть и выводы. Последовательность изложения основной части в основном выдержана. ИЛИ Последовательность изложения в основном выдержана, обучающийся самостоятельно сформулировал выводы после напоминания.	1
	В ответе нарушена последовательность изложения основных вопросов	0
<b>Речь</b>	Устная речь грамотная, соответствует нормам литературного русского языка. Отсутствуют слова-паразиты, жаргонные выражения.	2
	Ответ в основном выдержан в соответствии с нормами литературного русского языка. Допущены одна-две ошибки в ударениях и согласовании слов	1
	Ответ косноязычный, допущено много просторечных выражений, ошибок в ударениях и согласовании слов	0
<i>Максимальный балл</i>		8

Полученные обучающимся баллы за ответ по всем критериям и показателям суммируются. Суммарный балл переводится в отметку по пятибалльной шкале с учётом рекомендуемой шкалы перевода:



% выполнения	Количество баллов	Отметка по 5-балльной шкале
80-100	7-8	«5»
60-79	5-6	«4»
40-59	3-4	«3»
0-39	0-2	«2»

### **Тесты**

**1. Познавательная функция исторического познания заключается в...**

- а) формировании гражданских, нравственных ценностей и качеств
- б) выявлении закономерностей исторического развития
- в) выработке научно обоснованного политического курса
- г) идентификации и ориентации общества, личности

**2. Ретроспективный метод изучения истории заключается в...**

- а) сопоставлении исторических объектов в пространстве и времени
- б) классификации исторических явлений, событий, объектов
- в) последовательном проникновении в прошлое с целью выявления причины события
- г) описании исторических событий и явлений

**3. Учение о способах исследования, освещения исторических фактов, научного познания называется ...**

- а) методологией
- б) субъективизмом
- в) рационализмом
- г) историографией

**4. Изучение последовательности исторических событий во времени – это метод...**

- а) сравнительный
- б) проблемно-хронологический
- в) типологический
- г) системный

**5. Подход, в соответствии с которым исторический процесс рассматривается как результат проявления божественной воли, мирового духа, получил название....**

- а) теологического
- б) марксистского
- в) цивилизационного
- г) классового

**6. При изучении Отечественной истории, кроме принципов объективности, перенесения и др., применяется принцип:**

- а) больших чисел
- б) альтернативности
- в) равновесия
- г) попадания

- 7. Неолитическому периоду всемирной истории предшествовала стадия ...**
- а) палеолита
  - б) мезолита
  - в) энеолита
  - г) бронзовое время
- 8. Запрет на вступление в связи членом одного и того же стада называется**
- а) моногамия
  - б) полигамия
  - в) полигиния
  - г) экзогамия
- 9. Место появления древних цивилизаций**
- а) горный хребет Гималаев
  - б) долины крупных рек
  - в) восточно-европейская равнина
  - г) горный хребет Кавказа
- 10. Шумерская цивилизация возникла в долине рек...**
- а) Хуанхэ и Янцзы
  - б) Тигр и Нил
  - в) Евфрат и Хуанхэ
  - г) Тигр и Евфрат
- 11. Китайскую государственность принято начинать с династии...**
- а) Шан
  - б) Ся
  - в) Чжоу
  - г) Цинь
- 12. Выдающийся полководец и государственный деятель древности Кир Великий возглавил ...**
- а) Индийское царство
  - б) древнейшие цивилизации доколумбовой Америки
  - в) объединенное Персидское государство
  - г) Китайское государство
- 13. Великая греческая колонизация охватывает период**
- а) 3 тыс. до н.э. – 12 в. до н.э.
  - б) 11 – 9 вв. до н.э.
  - в) 6 – 4 вв. до н.э.
  - г) 8 – 6 вв. до н.э.
- 14. Первым сводом законов в Древнем Риме были ...**
- а) законы Ману
  - б) законы Хамурапи
  - в) Библия
  - г) двенадцать таблиц

**15. Долгое время единственной монотеистической религией была религия древних ...**

- а) китайцев
- б) индийцев
- в) шумеров
- г) евреев

**16. Старший современник Конфуция, создатель даосизма - ...**

- а) Шан Ян
- б) Мо Цзы
- в) Сяо Цзы
- г) Лао Цзы

**17. К основным идеям конфуцианства не относятся**

- а) жесткие методы управления государством
- б) подражание небесной гармонии
- в) этические нормы, которым должен следовать человек
- г) регулирование отношений между разными социальными слоями

**18. Буддизм зародился в ...**

- а) Китая
- б) Вавилоне
- в) Египте
- г) Индии

**19. Арабо-мусульманская цивилизация зарождается в Аравии в ....**

- а) 1 в. н.э.
- б) 1 в. до н.э.
- в) 7 в. до н.э.
- г) 7 в. н.э.

**20. Великое переселение народов это период ...**

- а) распространения буддизма и его утверждением
- б) распространения христианства и его утверждением
- в) распространения ислама и его утверждением
- г) распространения иудаизма и его утверждением

**21. В середине 16 века в западной и юго-западной Европе сформировались три крупные централизованные государства, выделите государство, которое указано ошибочно.**

- а) Германия
- б) Англия
- в) Испания
- г) Франция

**22. Крупнейшим городом Византии в средние века был**

- а) Константинополь
- б) Эфес
- в) Смирна
- г) Коринф

**23. Уникальным свойством Византийской цивилизации было сочетание .....**

- а) исламской религии, иудейской культуры и римского права
- б) христианской религии, эллинской культуры и римской государственности
- в) иудейской религии, эллинской культуры и арабской государственности
- г) христианской религии, иудейской культуры и арабской государственности

**24. К основным событиям классического средневековья не относится**

- а) быстрое увеличение населения,
- б) захват территорий Арабским Халифатом
- в) Крестовые походы,
- г) в Восточной Европе – начинает развиваться Русское государство (Киевская Русь)

**25. Признаками феодальной раздробленности являются:**

- а) слабая власть короля (Король был лишь первым среди равных),
- б) постоянное дробление территории,
- в) руководители этих территорий были полновластными господами в своих землях,
- г) все перечисленные

**26. Какие положения относятся к Хартии вольностей**

- а) законы могли приниматься только с одобрения Высшего Совета (совета баронов)
- б) король не имел права издавать новые платежи без согласия Высшего Совета
- в) любой свободный человек мог быть наказан только по решению суда
- г) все перечисленные

**27. Сословно-представительный орган средневековой Франции назывался**

- а) Верховный совет
- б) Генеральные штаты
- в) Тайный совет
- г) Сословное собрание

**28. К причинам крестовых походов не относится**

- а) желание византийских патриархов расширить свое влияние
- б) желание западных феодалов приобрести новые владения
- в) желание римских пап распространить свою власть на новые страны
- г) желание папской курии увеличить доходы

**29. Восточные славяне это предки**

- а) болгар, македонцев, серб-хорватский народ
- б) поляков, чехов, словаков
- в) русских, украинцев, белорусов
- г) гуннов, аваров, финов

**30. Северную Европу и Византийскую империю связывал торговый путь**

- а) великий шелковый путь
- б) великий морской путь
- в) путь «из варяг в греки»
- г) из Европы в Палестину

**31. Двумя причинами перехода к политической раздробленности являлись...**

- а) принятие Русью православия
- б) складывание племенных союзов
- в) развитие отдельных земель
- г) распространение феодального землевладения

**32. Ордынская дань на Руси называлась**

- а) дань
- б) подать
- в) выход
- г) поминки

**33. Первая битва русских князей с татарами произошла на реке**

- а) Калке
- б) Сити
- в) Воже
- г) Угре

**34. В Древней Руси налог в пользу церкви назывался:**

- а) десятина
- б) урок
- в) подушная подать
- г) пожилое

**35. В 1382 году Москву захватил монгольский хан:**

- а) Батый
- б) Мамай
- в) Тохтамыш
- г) Ахмат

**36. Главным противником Москвы в XIV - XV вв. был город**

- а) Рязань
- б) Суздаль
- в) Тверь
- г) Нижний Новгород

**37. Территориальным ядром формирования Московского государства была земля...**

- а) Новгородская
- б) Галицко-Волынская
- в) Рязанская
- г) Владимиро-Суздальская

**38. «И летели стрелы их в город, словно дождь из бесчисленных туч», - так описывает летописец осаду Москвы в 1382 г. ханом...**

- а) Тохтамышем
- б) Мамаем
- в) Батыем
- г) Ахматом

**39. Первым среди московских князей на царство венчался**

- а) Иван III
- б) Иван Грозный
- в) Василий III
- г) Василий Тёмный

**40. Главный бог, покровитель князя и дружины у древних славян**

- а) Сварог
- б) Перун
- в) Ярило
- г) Велес

**41. Кто из указанных князей первым принял христианство**

- а) Ярослав мудрый
- б) князь Владимир
- в) князь Игорь
- г) княгиня Ольга

**42. Варягов пригласили на княжение жители**

- а) Киева
- б) Новгорода
- в) Твери
- г) Москвы

**43. В каком году два крупных политических центра древних славян, Киевский и Новгородский, объединились под властью Киева, образовав Древнерусское государство.**

- а) 988
- б) 911
- в) 980
- г) 882

**44. «Матерью» городов русских называют**

- а) Киев
- б) Новгород
- в) Чернигов
- г) Псков

**45. Какой русский князь объединил Новгород и Киев –**

- а) Владимир
- б) Святослав
- в) Ярослав
- г) Олег

**46. К правлению Ивана IV не относится...**

- а) введение подушной подати
- б) создание опричнины
- в) созыв Стоглавого церковного собора
- г) завоевание Казанского и Астраханского ханства

**47. Предводителем первой в истории России крестьянской войны был**

- а) Степан Разин
- б) Кондратий Булавин
- в) Емельян Пугачёв
- г) Иван Болотников

**48. Одним из методов исторического исследования является:**

- а) индуктивный
- б) хронологический
- в) дедуктивный
- г) интеграционный

**49. Выделите имя автора произведения «История государства Российского»**

- а) Н.И. Карамзин
- б) С.М. Соловьев
- в) С.Ф. Платонов
- г) Л.Н. Гумилев

**50. Инициатором Любецкого съезда в 1097 году был ...**

- а) Ярослав Мудрый
- б) Андрей Боголюбский
- в) Владимир Мономах
- г) князь Игорь

**51. Главными постановлениями Любецкого съезда были**

- а) каждый князь обязуется не покушаться на владения другого
- б) устанавливался союз князей для обороны от внешних врагов
- в) запрещались частные отношения князей с половцами
- г) все перечисленные

**52. В период раздробленности политическим центром Юго-Западной Руси стало**

- а) Новгород
- б) Киев
- в) Галицко-Волынское княжество
- г) Владимиро-Суздальское княжество

**53. В каком году в летописи впервые упоминается о Москве, выстроенной на месте бывшей усадьбы боярина Кучки.**

- а) 1212
- б) 1147
- в) 1074
- г) 1327

**54. Первая известная древнерусская летопись называется:**

- а) «Слово о полку Игореве»
- б) «Повести временных лет»
- в) «Поучение детям»
- г) «Слово о законе и благодати»

**55. Теория, созданная в XVIII в. немецкими учеными в России, согласно которой создателями Древнерусского государства были варяги:**

- а) теория камерализма
- б) норманская теория
- в) сарматская теория
- г) теория Дарвина

**56. Основоположниками норманнской теории считаются:**

- а) В.И. Ленин, Г.В. Плеханов
- б) Н.М. Карамзин, С.М. Соловьёв
- в) О. Шпенглер, А. Тойнби
- г) И. Байер, Г. Миллер

**57. Инициатором исправления церковных книг, явившегося поводом к расколу, стал**

- а) патриарх Никон
- б) протопоп Аввакум
- в) инок Филофей
- г) Иосиф Волоцкий

**58. Период истории России рубежа XVI-XVII вв. получил название:**

- а) Лихолетье
- б) Смутное время
- в) Пороуха
- г) Междарствие

**59. К реформе патриарха Никона из приведенных ниже положений относится:**

- а) замена двоеперстного крестного знамения троеперстным
- б) открытие Славяно-греко-латинской академии
- в) учреждение Святейшего синода
- г) отделение церкви от государства

**60. Двуглавый орёл впервые был принят в качестве государственного символа России**

- а) После крещения Руси
- б) Иваном III
- в) Иваном Грозным
- г) Андреем Боголюбским

**61. Избранная Рада - это**

- а) неформальный совет при Иване Грозном
- б) законодательный орган при Иване III
- в) орган местного самоуправления при Петре I
- г) высший орган власти периода дворцовых переворотов

**62. Князь Игорь был убит во время:**

- а) похода на Византию
- б) посольства к хазарам
- в) сбора дани с древлян
- г) подавления восстания в Киеве



**63. Гермоген был назначен патриархом при ....**

- а) Гермоген никогда не был патриархом
- б) Василии Шуйском
- в) Петре I
- г) Борисе Годунове

**64. Поляки заняли русский престол в период правления**

- а) Семибоярщины
- б) Василия Шуйского
- в) Бориса Годунова
- г) Василия Темного

**65. Первое народное ополчение сформировалось в ...**

- а) Новгороде
- б) Рязани
- в) Москве
- г) Нижнем Новгороде

**66. Михаил Федорович Романов был избран на русский престол**

- а) 1613
- б) 1598
- в) 1610
- г) после смерти Ивана Грозного

**67. Воссоединение Украины с Россией произошло ....**

- а) при Михаиле Федоровиче в 1645 г.
- б) при Алексее Михайловиче в 1654 г.
- в) при Петре Алексеевиче в 1682 г.
- г) при Борисе Годунове в 1610 г.

**68. Ордынское иго пало в .....**

- а) 1380 г.
- б) 1480 г.
- в) 1445 г.
- г) 1327 г.

**69. Какой русский князь объединил Волынское и Галицкое княжества**

- а) Роман Мстиславович
- б) Даниил Галицкий
- в) Ярослав Мудрый
- г) Юрий Долгорукий

**70. Битва на берегу реки Калки состоялась в ...**

- а) 1223 г.
- б) 1327 г.
- в) 1240 г.
- г) 1237 г.

**71. Город Киев основало славянское племя**

- а) древлян
- б) вятичи
- в) словены
- г) полян

**72. Славянское племя словен в VIII-IX веках группировалось вокруг города:**

- а) Киева
- б) Чернигова
- в) Ростова
- г) Новгорода

**73. Система управления в племенном союзе восточных славян:**

- а) теократия
- б) военная демократия
- в) олигархия
- г) полития

**74. «Уроки» и «погосты» для сбора дани с племен были учреждены:**

- а) князем Игорем
- б) князем Олегом
- в) княгиней Ольгой
- г) Юрием Долгоруким

**75. В каком году Олег захватил Киев и объединил Северную и Южную Русь?**

- а) 862 г.
- б) 988 г.
- в) 980 г.
- г) 882 г.

**76. В каком году состоялось крещение Руси?**

- а) 988
- б) 862
- в) 980
- г) 882

**77. Глава государства в Киевской Руси:**

- а) дружинник
- б) князь
- в) боярин
- г) жрец

**78. Киевский князь Владимир I обряд крещения принял в городе**

- а) Киев
- б) Новгород
- в) Херсонес
- г) Чернигов

**79. Не имел своей княжеской династии город.....**

- а) Киев

- б) Тверь
- в) Рязань
- г) Новгород

**80. Автором первого в Древней Руси свода законов «Русская правда» был ...**

- а) Владимир Мономах
- б) Юрий Долгорукий
- в) Андрей Боголюбский
- г) Ярослав Мудрый

**81. Считается, что автором «Повести временных лет» является:**

- а) митрополит Иларион
- б) Феллофей
- в) патриарх Гермоген
- г) инок Киево-Печерского монастыря Нестор

**82. «Ледовое побоище» связано с именем:**

- а) Александр Невский
- б) Иван Калита
- в) Василий Темный
- г) Юрий Долгорукий

**83. Сторонником норманнской теории происхождения древнерусского государства не был ...**

- а) Н.М. Карамзин
- б) Г.Ф. Миллер
- в) М.В. Ломоносов
- г) В.О. Ключевский

**84. Какой русский князь 5 апреля 1242 года одержал победу над крестоносцами на льду Чудского озера. Эта битва известна как Ледовое побоище.**

- а) Андрей Боголюбский
- б) Юрий Долгорукий
- в) Александр Невский
- г) Даниил Галицкий

**85. В битве на реке Калке вместе с русскими против монголо-татар сражались ...**

- а) финны
- б) печенеги
- в) половцы
- г) варяги

**86. Город, избежавший монголо-татарского завоевания**

- а) Ярославля
- б) Рязань
- в) Новгород
- г) Киев

**87. Организатор всемонгольского похода на Русь 1237 года**

- а) Тахтамьш
- б) Мамай
- в) Батый
- г) Ахмат

**88. Первым среди русских городов, который подвергся разрушению монгольскими завоевателями, был город**

- а) Киев
- б) Новгород
- в) Рязань
- г) Муром

**89. Сражение войска новгородского князя Александра Ярославовича со шведами произошло**

- а) в 1327 г.
- б) в 1240 г.
- в) 1237 г.
- г) 1147 г.

**90. Церковное землевладение начинает складываться в ...**

- а) 988 г.
- б) середине XII века
- в) 980 г.
- г) 1480 г.

**91. В 1480 году с целью восстановить прекращенную Иваном III выплату дани, вторгся в русские земли**

- а) хан Ахмат
- б) хан Батый
- в) хан Мамай
- г) Тахтамьш

**92. Время перехода крестьян от одного владельца к другому, согласно Судебнику 1497 года носило название ...**

- а) Марьин день
- б) Юрьев день
- в) выходной
- г) праздник

**93. Главным соперником Москвы в борьбе за Владимирское великое княжение в первой половине XIV века было:**

- а) Ярославское княжество
- б) Рязанское княжество
- в) Тверское княжество
- г) Новгородская республика

**94. Идея политики деспотической централизации принадлежала ..**

- а) Юрию Долгорукому
- б) Александру Невскому

- в) Ивану Калите
- г) Василию Темному

**95. Концепцию «Москва – третий Рим» выдвинул...**

- а) патриарх Гермаген
- б) инок Фелофей
- в) патриарх Иов
- г) Борис Годунов

**96. Указ о введении «заповедных лет» был принят при**

- а) Иване IV
- б) Ярославе Мудром
- в) Данииле Александровиче
- г) Юрии Долгоруком

**97. Резиденция митрополита была перенесена из Владимира в Москву в...**

- а) 1240 г.
- б) 1326 г.
- в) 988 г.
- г) 1480 г.

**98. «Тушинским вором» прозвали...**

- а) Лжедмитрия
- б) Василия Шуйского
- в) патриарха Филарета
- г) Лжедмитрия II

**99. Астраханское ханство было завоевано Иваном IV в...**

- а) 1552 г.
- б) 1556 г.
- в) 1612 г.
- г) 1480 г.

**100. В XVI веке освоение Сибири было начато...**

- а) Степаном Разиным
- б) Иваном Болотниковым
- в) Ермаком Тимофеевичем
- г) Емельяном Пугачевым

**Тестирование по дисциплине История  
2 семестр**

**1. Процесс перехода от традиционного общества к индустриальному, называется .....**

- а) модернизация
- б) стратификация
- в) рационализация
- г) национализация

**2. Какие сферы жизнедеятельности человека затрагивает модернизация?**

- а) экономическую
- б) социальную
- в) политическую
- г) все перечисленные

**3. Годы правления Петра 1:**

- а) 1672 – 1725 гг.
- б) 1689-1725 гг.
- в) 1584-1598 гг.
- г) 1645-1676 гг.

**4. Полтавская битва произошла в период ....**

- а) Северной войны
- б) Семилетней войны
- в) Ливонской войны
- г) Крестьянской войны

**5. Деколонизация это ....**

- а) захват территорий других государств
- б) процесс перехода от феодализма к капитализму
- в) процесс перехода от традиционного общества к индустриальному
- г) провозглашение независимости колоний

**6. Поход Дж. Гарibaldi против Неаполитанского королевства состоялся в ...**

- а) 1832 г. после проведения в Англии избирательной реформы
- б) 1860 г. во время борьбы за объединение Италии и Германии
- в) 1871 г. в период объявления о создании Германской империи,
- г) период перехода Суворова через Альпы

**7. К основным чертам традиционных обществ Востока не относится....**

- а) Всевластие государства.
- б) аграрное общество и его зависимость от природной среды
- в) наличие гражданского общества и правового государства
- г) господствует коллективная собственность (государственная, общинная)

**8. Какая из указанных религий не является традиционной для стран Востока?**

- а) католицизм
- б) индуизм
- в) буддизм
- г) конфуцианство

**9. К особенностям российской колонизации можно отнести .....**

- а) захват чужих территорий
- б) выкуп территорий у других стран
- в) добровольное присоединение территорий
- г) истребление покоренных народов

**10. К признакам традиционного общества не относится....**

- а) резкое сокращение численности крестьянства
- б) господство сельского натурального хозяйства и примитивного ремесла
- в) преобладание экстенсивного пути развития и ручного труда
- г) собственность принадлежит общине или государству

**11. К признакам феодализма не относится....**

- а) хозяйство натуральное, труд ручной
- б) товарно-денежные отношения, машинный труд
- в) наличие двух классов – феодалов и зависимых крестьян
- г) феодалам принадлежат средства производства, крестьяне выполняют различные повинности в пользу феодалов.

**12. Кто из указанных правителей упразднил патриаршество?**

- а) Царь Михаил Федорович
- б) Князь Юрий Долгорукий
- в) Император Александр I
- г) Царь Петр I

**13. Кто из указанных правителей учредил Шляхетский корпус?**

- а) Елизавета Петровна
- б) Иван VI Антонович
- в) Анна Иоанновна
- г) Павел I

**14. С 1867 г. империя Габсбургов стала называться .....**

- а) Австро-Венгрией
- б) Речью Посполитой
- в) Сардинского королевства
- г) Великая Британия

**15. В доиндустриальных обществах процесс труда оставался .....**

- а) коллективным
- б) мануфактурным
- в) индивидуализированным
- г) общинным

**16. Антиколониальное восстание сипайских полков 1857-1859 гг. произошло в....**

- а) Османской империи
- б) Индии
- в) Японии
- г) Монголии

**17. Формой правления в Османской империи середины XIX в. был ....**

- а) «просвещенный абсолютизм»
- б) абсолютная теократическая монархия
- в) восточная деспотия
- г) либеральная демократия

**18. Когда США купили у России Аляску с Алеутскими островами?**

- а) 1777 г. при Екатерине 2
- б) 1800 г. при Павле I
- в) 1867 г. при Александре 2
- г) 1625 г. при Михаиле Федоровиче

**19. Какое событие не относится к русско-японской войне?**

- а) Брусилловский прорыв
- б) Портсмутский мир
- в) оборона Порт-Артура
- г) Цусимская битва

**20. Период европейской истории между последними десятилетиями XIX века и 1914 годом называют ...**

- а) «Великая депрессия»
- б) «Новый курс»
- в) Время великих переворотов
- г) «Прекрасная эпоха»

**21. Программа, использованная Франклином Рузвельтом, с целью ликвидировать кризис получила название.....**

- а) «Возрождение»
- б) «Реанимация экономики»
- в) «Новый путь»
- г) «Новый курс»

**22. Суть кейнсианства заключается ...**

- а) в введении монопартийной системы
- б) в отказе от достижений научно-технической революции
- в) в введении карточной системы при распределении продуктов
- г) в идее усиления государственного вмешательства в экономику

**23. Когда и где был открыт первый в России университет?**

- а) 1709 г. в Санкт-Петербурге
- б) 1755 г. в Москве
- в) 1812 г. в Тобольске
- г) 1613 г. в Москве

**24. Период частой смены власти с помощью заговоров дворянских группировок и при участии гвардии в русской истории называют ...**

- а) Великой смутой
- б) Эпохой Возрождения
- в) Эпохой дворцовых переворотов
- г) Периодом великих революций

**25. В каком обществе появляются пролетарии?**

- а) в первобытнообщинном
- б) индустриальном
- в) аграрном
- г) доиндустриальном



**26. Наиболее обеспеченной и социально активной частью индустриального общества является ....**

- а) крестьянство
- б) пролетарии
- в) средний класс
- г) буржуазия

**27. Какая из указанных территорий относится к островным государствам Востока?**

- а) Китай
- б) Индия
- в) Германия
- г) Япония

**28. По результатам какой войны был заключен Сан-Стефанский мир?**

- а) Греко-турецкой войны 1919 – 1922 гг.
- б) Русско-турецкая война 1768 - 1774 гг.
- в) Русско-турецкой войны 1877–1878 гг.
- г) Русско-турецкая война 1787 - 1791 гг.

**29. Созданный Александром I Негласный комитет не ставил перед собой задачу....**

- а) модернизация государственного аппарата, создание эффективной административной системы
- б) расширение прав и свобод подданных империи
- в) ограничение власти императора с помощью принятия Конституции
- г) построение в России правового демократического государства

**30. В каком году была открыта Николаевская железная дорога Москва – Петербург?**

- а) в 1851 г.
- б) в 1837 г.
- в) в 1861 г.
- г) в 1812 г.

**31. Балканы называли «пороховой бочкой» т. к. там были.....**

- а) сосредоточены крупные военные заводы
- б) дислоцировались крупные армии
- в) постоянные военные конфликты
- г) склады химического оружия

**32. Обострение внутривосточной обстановки в Англии в конце XIX - начале XX вв. связано с ....**

- а) активизация рабочего движения
- б) возникновение новых тред-юнионов (профсоюзов)
- в) требование введения 8-часового рабочего дня, пенсионного обеспечения с 60 лет выбора представителей рабочих в парламент и др.
- г) со всеми перечисленными событиями

**33. Какое государство в период с 1919 по 1933 гг. отождествлялось с Веймарской республикой?**

- а) Турция
- б) Польша
- в) Германия
- г) Великобритания

**34. Фашистская организация Боевой союз во главе Б. Муссолини в 1919 г. возникла...**

- а) в Германии
- б) во Франции
- в) в Турции
- г) в Италии

**35. Что послужило причиной вступления США во Вторую мировую войну?**

- а) нападение Германии на СССР
- б) раздел Польши между Германией и СССР
- в) капитуляция Франции
- г) нападение Японии на Перл-Харбор 7 декабря 1941 г

**36. Укажите страну, в которой возникло Возрождение**

- а) Франция
- б) Германия
- в) Италия
- г) Испания

**37. Общественно-философское движение, рассматривающее человека, его личность, его свободу, активную деятельность как высшую ценность называется ....**

- а) эмпиризм
- б) гуманизм
- в) централизм
- г) национализм

**38. Табель о рангах был принят в .....**

- а) 1689 г.
- б) 1613 г.
- в) 1722 г.
- г) 1762 г.

**39. «Бироновщина» связана с правлением ...**

- а) Анны Иоанновны
- б) Елизавета Петровна
- в) Екатерины II
- г) Царевны Софьи

**40. Представителем английской научной фантастики является.....**

- а) Эмиль Золя
- б) Ги де Мопассан
- в) Герберт Уэллс
- г) Анатоль Франс

**41. Импрессионизм в изобразительном искусстве появляется в ....**

- а) конце XIX в.
- б) начале 17 в.
- в) в период Английской буржуазной революции
- г) после Октябрьской революции в России

**42. Военные поселения были созданы по проекту ...**

- а) А. Аракчеева
- б) М.Сперанского
- в) А.Суворова
- г) М.Кутузова

**43. Условной границей между континентами - Африки и Евразии является .....**

- а) пролив Босфор
- б) зона Панамского канала
- в) зона Суэцкого канала
- г) Берингов пролив

**44. Указ Александра I о «вольных хлебопашцах», изданный в 1803 г. предполагал...**

- а) разрешить дворянам покупать земли для обработки ее наемным трудом
- б) разрешить помещикам освобождать своих крепостных с наделением их землей
- в) разрешить продавать крестьян и ссылать их по воле помещика
- г) отменить всякого рода повинности

**45. По результату какой из войн, земли Северного Азербайджана и части Дагестана вошли в состав России?**

- а) Война с Турцией 1806–1812 гг.
- б) Война с Францией 1805–1807 гг.
- в) Война с Персией 1804–1813 гг.
- г) Война со Швецией 1808–1809 гг.

**46. В рамках социальные реформы в Германии начала XX в. был ....**

- а) принят закон - о страховании на случай болезни, на случай увечья и т.д.
- б) принят закон о свободе печати и собраний
- в) отменен закон о пенсиях для рабочих и крестьян
- г) введено всеобщее избирательное право

**47. В начале XX века власть в России принадлежала императору**

- а) Николаю I
- б) Николаю II
- в) Александру II
- г) Александру III

**48. Какие причины способствовали приходу к власти в Германии нацистов?**

- а) поражение в 1-й мировой войне
- б) репарации Германии странам-победительницам
- в) оккупация странами Антанты Рура
- г) все перечисленные

**49. В результате гражданской войны (1936-1939 гг.) в Испании была установлена ...**

- а) Советская власть
- б) либеральная демократия
- в) парламентская монархия
- г) военная диктатура

**50. Религиозно-политическое движение, расколовшее католическую церковь и вызвавшее брожение и смуту во всей Европе.....**

- а) Возрождение
- б) пуританство
- в) Реформация
- г) антропоцентризм

**51. Морской путь в Индию вокруг Африки открыл .....**

- а) Х. Колумб
- б) Васко да Гама
- в) Ф. Магеллан
- г) Бартоломео Диас

**52. Революционные изменения в орудиях и в организации производства, которые привели к переходу от доиндустриального к индустриальному обществу – это....**

- а) научная революция
- б) промышленная революция
- в) пролетарская революция
- г) буржуазная революция

**53. Где в 1840-1842 гг., 1856-1860 гг. произошли опиумные войны?**

- а) в Индии
- б) в Японии
- в) в Турции
- г) в Китае

**54. Какая из указанных причин ускорила процессы колонизации Индии Англией?**

- а) кризис феодальной системы в начале XVIII в
- б) утрата былой мощи армией Великих моголов
- в) политическая раздробленность страны
- г) все перечисленные причины

**55. Пётр I Алексеевич стал полноправным царём в \_\_\_\_\_ году.**

- а) 1725
- б) 1721
- в) 1696
- г) 1672

**56. Главную роль в дворцовых переворотах XVIII века играла**

- а) армия
- б) гвардия
- в) высшая аристократия
- г) чиновничество

**57. Новый орган власти, созданный Петром I, назывался:**

- а) Боярская дума
- б) Земский собор
- в) Государственный совет
- г) Сенат

**58. Период Российской истории с 1725 по 1762 гг. получил название:**

- а) Эпоха временщиков
- б) Период нестабильности
- в) Эпоха дворцовых переворотов
- г) «Необузданный абсолютизм»

**59. К царствованию Екатерины II не относятся два из перечисленных преобразований –**

- а) созыв Уложенной комиссии
- б) создание Сената
- в) учреждение коллегий
- г) восстание Емельяна Пугачёва

**60. Первый университет в России в 1755 году был основан в**

- а) Петербурге
- б) Киеве
- в) Казани
- г) Москве

**61. Усовершенствование системы государственного управления при Николае I привело к:**

- а) созданию правительственных органов
- б) усилению роли Сената
- в) усилению самодержавной власти и бюрократизации управления
- г) децентрализации управления

**62. Александр I учредил**

- а) коллегии
- б) комиссии
- в) министерства
- г) департаменты

**63. Попытку решения крестьянского вопроса в первой четверти XIX века характеризует подписанный Александром I указ...**

- а) об «обязанных крестьянах»
- б) о «вольных хлебопашцах»
- в) о запрещении крепостным крестьянам жаловаться на помещиков
- г) о запрещении продажи дворовых людей и безземельных крестьян с молотка

**64. Тильзитский договор был заключён после сражения при**

- а) Фридланде
- б) Аустерлице
- в) Прейсиш-Эйлау
- г) Пултуске

**65. В войне 1805 года французы проиграли битву при**

- а) Аустерлице
- б) Ульме
- в) Маренго
- г) Трафальгаре

**66. В начале Отечественной войны 1812 года Багратион был**

- а) главнокомандующим
- б) военным министром
- в) командующим Второй Западной армией
- г) командующим Первой Западной армией

**67. Руководителем Южного тайного общества декабристов был**

- а) Рылеев
- б) Пестель
- в) Муравьев-Апостол
- г) Бестужев-Рюмин

**68. Автором доктрины «Православие, самодержавие, народность» был**

- а) Нессельрод
- б) Чернышов
- в) Уваров
- г) Бенкендорф

**69. В правлении Николая I имела(-о) место ...**

- а) учреждение Государственного Совета
- б) кодификация законов
- в) создание военных поселений
- г) Отечественная война с Наполеоном

**70. В Синопском сражении русской эскадрой командовал**

- а) Корнилов
- б) Лазарев
- в) Нахимов
- г) Истомин

**71. Россия не вела войн при царе**

- а) Николае I
- б) Александре II
- в) Александре III
- г) Николае II

**72. Двумя идеологами консерваторов были...**

- а) Плеханов Г.В.
- б) Кропоткин П.А.
- в) Катков М.Н.
- г) Победоносцев К.П.

**73. Первой из реформ 60 - 70-х гг. XIX века была проведена**

- а) военная
- б) крестьянская
- в) судебная
- г) земская

**74. Автором идеи «полицейского социализма» был**

- а) Витте
- б) Булыгин
- в) Зубатов
- г) Столыпин

**75. Первой политической партией в России стала партия**

- а) социал-демократов
- б) эсеров
- в) кадетов
- г) анархистов

**76. Последователи теории Лаврова, Бакунина, Ткачёва, осуществлявшие пропаганду социалистических идей среди крестьян, назывались:**

- а) декабристами
- б) петрашевцами
- в) народниками
- г) социал-демократами

**77. Курс С.Ю. Витте на форсированную индустриализацию предусматривал ...**

- а) переселение крестьян за Урал
- б) снижение косвенных налогов
- в) винную монополию
- г) передачу производства водки в частные руки.

**78. Главнокомандующим русской армией в русско-японскую войну 1904-1905 гг. был**

- а) Стессель
- б) Куропаткин
- в) Кондратенко
- г) Мищенко

**79. В начале XX века у России были враждебные отношения с будущим союзником по первой мировой войне**

- а) Грецией
- б) Румынией
- в) Италией
- г) Великобританией

**80. Лейтенант Шмидт руководил восстанием**

- а) на броненосце «Потёмкин»
- б) в Кронштадте
- в) в Свеаборге
- г) на крейсере «Очаков»

**81. Якобинцы выражали интересы:**

- а) революционной буржуазии, опиравшейся на городские низы
- б) крестьян
- в) духовенства
- г) бюргеров

**82. На броненосце «Петропавловск» в марте 1905 года вместе в адмиралом Макаровым погиб художник**

- а) Репин
- б) Верещагин
- в) Врубель
- г) Серов

**83. В России в 1905 – 1907 гг. произошло(а):**

- а) создание Государственной Думы
- б) отмена сословного деления общества
- в) конфискация помещичьих земель
- г) установление национального равноправия граждан

**84. Событие революции 1905 – 1907 гг., произошедшее позже других:**

- а) роспуск II Государственной думы
- б) Манифест 17 октября 1905 года
- в) Восстание на броненосце «Потемкин»
- г) «Кровавое воскресенье»

**85. О нарастании общенационального кризиса в России в годы I мировой войны свидетельствовал(-о,-и) ...**

- а) Ленский расстрел на золотых приисках
- б) запрещение деятельности политических партий
- в) распутинщина, «министерская чехарда»
- г) роспуск IV Государственной думы в 1914 г.

**86. Командующим Юго-Западным фронтом в 1916 году был**

- а) Иванов
- б) Радко-Дмитриев
- в) Брусилов
- г) Эверт

**87. Первая мировая война закончилась в**

- а) 1919 г.
- б) 1917 г.
- в) 1918 г.
- г) 1920 г.

**88. Непосредственное руководство Октябрьским восстанием в Петрограде в 1917 году осуществлял**

- а) Троцкий
- б) Ленин



- в) Сталин
- г) Антонов-Овсеенко

**89. К проводившейся в Советской России 1918-1920 гг. политике «военного коммунизма» относится:**

- а) всеобщая трудовая повинность
- б) свобода рыночной торговли
- в) развитие предпринимательства
- г) продналог с крестьян

**90. В 1939 году СССР заключил пакт о ненападении с**

- а) Францией
- б) Польшей
- в) Финляндией
- г) Германией

**91. Последняя попытка организационного сопротивления утверждению власти Сталина была предпринята**

- а) группой Рютина
- б) на XVI съезде ВКП(б)
- в) троцкистской оппозицией
- г) на XVII съезде ВКП(б)

**92. В состав СССР к 1941 г. входило \_\_\_\_ республик(-и).**

- а) 4
- б) 17
- в) 16
- г) 20

**93. Первое крупное поражение вермахта во второй мировой войне произошло**

- а) под Москвой
- б) в Польше
- в) под Киевом
- г) в Африке

**94. Первое успешное наступление советских войск во время ВОВ было проведено**

- а) под Минском
- б) под Ровно
- в) под Ельней
- г) под Каунасом

**95. Когда был открыт Второй фронт?**

- а) 19 ноября 1942 г.
- б) 6 июня 1944 г.
- в) 2 сентября 1945 г.
- г) 1 сентября 1939 г.

**96. Когда была полностью снята блокада Ленинграда?**

- а) 12 июля 1943 г.

- б) в начале января 1942 г
- в) 27 января 1944 г.
- г) 6 июня 1944 г.

**97. Попытка последнего стратегического наступления была предпринята немцами**

- а) на Курской дуге
- б) под Сталинградом
- в) под Харьковом
- г) на озере Балатон

**98. Акт о капитуляции гитлеровской Германии со стороны советского командования подписывал**

- а) Жуков
- б) Василевский
- в) Рокоссовский
- г) Воронов

**99. Возвращение на родину военнопленных и гражданских лиц, оказавшихся в ходе Великой Отечественной войны за пределами СССР, – это...**

- а) депортация
- б) эвакуация
- в) репатриация
- г) эмиграция

**100. Принципы послевоенного устройства Европы были приняты на конференции союзников в феврале 1945 года в**

- а) Тегеране
- б) Ялте
- в) Потсдаме
- г) Нюрнберге

**Критерии оценки:**

- оценка «отлично» выставляется студенту, если набрано 90-100% правильных ответов;
- оценка «хорошо» выставляется студенту, если набрано 71 - 89% правильных ответов;
- оценка «удовлетворительно» выставляется студенту, если набрано 51 - 70% правильных ответов;
- оценка «неудовлетворительно» выставляется студенту, если набрано 0 - 50% правильных ответов.

**Перечень дискуссионных тем для круглого стола (дискуссии, полемики, диспута, дебатов)**

1. Дискуссия «История древнерусского государства».
2. Круглый стол: «Борьба Руси с иноземными захватчиками. Русь в системе Золотой Орды»
3. Круглый стол: «Смутное время».
4. Круглый стол: «Политическое развитие России в первые десятилетия XX в».
5. Викторина «Новая история зарубежных стран»
6. Круглый стол: «Россия на Кавказе: Кавказская война 1817-1864 гг.»

### **Критерии оценки:**

- оценка «отлично» выставляется студенту, если детерминирующая идея отражает глубокое понимание, содержание ответов, рассуждений соответствует теме; речь грамотна, используется историческая лексика; ответы на дополнительные вопросы позволяют судить о наличии уверенных знаний по теме;
- оценка «хорошо» выставляется студенту, если основная идея содержательна, речь грамотна, используется преимущественно историческая лексика; ответы на дополнительные вопросы позволяют судить о наличии знаний по теме доклада;
- оценка «удовлетворительно» выставляется студенту, если идея ясна, но тема не раскрыта; историческая лексика используется эпизодически; ответы на дополнительные вопросы позволяют судить о поверхностных знаниях по теме;
- оценка «неудовлетворительно» выставляется студенту, если основная идея поверхностна или отсутствует; историческая лексика не используется; ответы на дополнительные вопросы не даны.

### **Темы презентаций:**

1. Ранние цивилизации Востока
2. Древняя Греция.
3. Древний Рим.
4. Средневековые цивилизации Востока.
5. Западноевропейское средневековье.
6. Восточно-христианская цивилизация.
7. Формирование русской цивилизации.
8. «Священство» и «царство». Церковный раскол.
9. Реформы Петра 1.
10. Просвещенный абсолютизм в России.
11. Крепостное право в истории России.
12. «Политическое развитие России в первые десятилетия XX в».

### **Критерии оценки:**

- оценка «отлично» выставляется студенту, если презентация построена логически, студент проявляет глубокое знание исторических терминов, понятий, категорий, концепций и теорий; развернуто аргументирует выдвигаемые выводы и решения, приводит убедительные аргументы, делает содержательные выводы; демонстрирует уверенные знания основной и дополнительной литературы; речь грамотна;
- оценка «хорошо» выставляется студенту, если темы презентации предоставлена недостаточно полно; выводы правильны; выдвигаемые положения аргументированы, однако имеется непоследовательность анализа; демонстрирует знание только учебной литературы; речь грамотна;
- оценка «удовлетворительно» выставляется студенту, если презентация недостаточно логически выстроена; студент обнаруживает слабость в развернутом раскрытии используемых терминов и понятий; знания специальной литературы не проявлены;
- оценка «неудовлетворительно» выставляется студенту, если в ответе недостаточно раскрыты исторические понятия, категории; студент проявляет стремление подменить научное обоснование раскрываемого вопроса рассуждениями обыденно-повседневного бытового характера; ответ содержит ряд серьезных неточностей.

## Темы рефератов и докладов

1. Российская история как часть мировой истории.
2. Образ жизни людей в позднем каменном веке.
3. Боги и мифы Древнего Египта.
4. Устройство и жизнь Древних Афин.
5. Древняя Спарта: государство и традиции.
6. Боги Древней Греции.
7. Конфуций и его учение.
8. Зарождение буддизма и его основные принципы.
9. Зарождение ислама и его основные принципы.
10. Великое переселение народов: основные вехи.
11. Культурное наследие Византии.
12. Повседневная жизнь западноевропейцев в Средние века.
13. Крестовые походы и их результаты.
14. Варяги в истории Древней Руси.
15. Основные хозяйственные занятия восточных славян в Древности.
16. Князь и вече в Древней Руси.
17. Князь и дружина в Древней Руси.
18. Кочевники в истории Древней Руси: война и мир.
19. Образование государства Киевская Русь. Норманнская теория.
20. Характер международных связей и отношений Киевской Руси.
21. Александр Невский — государственный деятель и полководец.
22. Борьба русского народа с иноземными агрессорами в XIII в.
23. Государственная и политическая деятельность Ярослава Мудрого.
24. Владимир Мономах и его время.
25. Город и горожане в Древней Руси.
26. Империя Чингисхана и нашествие монголо-татар на Русь.
27. Литература, зодчество, иконописание в Древней Руси.
28. Новгородская республика в XI—XIII вв.
29. Общественный строй Древней Руси.
30. Рождение русской письменности. Кирилл и Мефодий.
31. Русь и наследие Византии.
32. Человек Древней Руси в повседневной жизни.
33. Борьба Руси за свержение ордынского ига: основные вехи.
34. Дмитрий Донской — государственный деятель и полководец.
35. Иван III и его роль в российской истории.
36. Иван Грозный — человек и политический деятель.
37. Опричнина Ивана Грозного. Причины, сущность, последствия.
38. Освоение Сибири. Характер русской колонизации.
39. Борьба русского народа с польской и шведской интервенцией в годы Смуты.
40. Церковь и государство в России XVII в. Раскол в Русской православной церкви.
41. Воссоединение России и Украины.
42. Восстание под предводительством С.Разина.
43. Государственное устройство России в XVII в.
44. Титаны эпохи Возрождения.
45. Реформация и религиозные войны в Германии XVI в.
46. Герои Великих географических открытий (Колумб, Магеллан и др.).
47. Английская революция XVII в.: люди и события.

48. Образование США.
  49. Французская революция XVIII в.: причины и результаты.
  50. Террор Французской революции XVIII в.
1. Великое посольство Петра I в Европу.
  2. Военная реформа Петра Великого.
  3. Северная война (1700—1721). Причины, ход событий, историческое значение.
  4. Государственные и социальные реформы Петра I, их историческое значение.
  5. Культурные преобразования в Петровскую эпоху.
  6. Споры о Петре I: личность в оценках современников и потомков.
  7. Государство и церковь в XVIII в.
  8. Дворцовые перевороты в России XVIII в. Причины, механизм, итоги.
  9. Елизавета I. эпоха и личность.
  10. Крестьянская война под предводительством Е. Пугачева.
  11. М.В. Ломоносов. Становление отечественной науки.
  12. Реформа управления (губернская, городская, местная) второй половины XVIII в.
  13. Россия в конце XVIII в. Павел I.
  14. Россия в эпоху «просвещенного абсолютизма».
  15. Споры о Екатерине II: личность в оценках современников и потомков.
  16. Наполеоновские войны: ход и результаты.
  17. Отечественная война 1812 г. и ее последствия для России.
  18. Объединение Германии в XIX в.: основные вехи.
  19. Объединение Италии в XIX в.: основные вехи.
  20. Гражданская война в США: причины, ход и результаты.
  21. Революция Мэйдзи в Японии: причины, ход и результаты.
  22. Реформы Александра I.
  23. Внешняя политика Николая I: успехи и неудачи.
  24. Крымская война и ее значение для России.
  25. Александр II: человек и государственный деятель.
  26. Реформы Александра II и их значение.
  27. Роль России в освобождении балканских народов от османского ига.
  28. Повседневная жизнь дворян в России XIX в.
  29. Повседневная жизнь крестьян в России XIX в.
  30. Повседневная жизнь разночинцев в России XIX в.
  31. Русско-японская война 1904—1905 гг.
  32. Революция 1905—1907 гг. в России.
  33. Политические партии в России начала XX в.
  34. Столыпинская реформа: ход, результаты, значение.
  35. Первая мировая война: причины, основные вехи, результаты.
  36. Версальско-вашингтонская система мирового устройства.
  37. Россия в Первой мировой войне: фронт и тыл.
  38. Политические партии в Февральской революции 1917 г.
  39. В.И. Ленин: человек и политик.
  40. Двоевластие в России 1917 г.
  41. Октябрьское вооруженное восстание в Петрограде 1917 г.: ход и результаты.
  42. Идеология и организация «белого» движения в России 1918—1922 гг.
  43. Гражданская война в России: ход и последствия.
  44. «Красный террор» в воспоминаниях современников и оценках историков.
  45. Нэп: причины, содержание, результаты.

46. Первые пятилетки в СССР: достижения и их цена.
47. Крах Веймарской республики и приход к власти нацистов.
48. Англо-французская политика умиротворения агрессора и ее последствия.
49. Основные сражения Великой Отечественной войны.
50. Партизанское движение в годы Великой Отечественной войны.

#### **Критерии оценки:**

- оценка **отлично** – детерминирующая идея отражает глубокое понимание, содержание реферата соответствует теме; речь грамотна, используются исторические термины, понятия и категории; ответы на дополнительные вопросы позволяют судить о наличии уверенных знаний по теме доклада;
- оценка **хорошо** – основная идея содержательна, речь грамотна, используется преимущественно исторические термины, понятия и категории; ответы на дополнительные вопросы позволяют судить о наличии знаний по теме реферата;
- оценка **удовлетворительно** – идея ясна, но тема не раскрыта; исторические термины и понятия используются эпизодически; ответы на дополнительные вопросы позволяют судить о поверхностных знаниях по теме реферата;
- оценка **неудовлетворительно** - основная идея поверхностна или отсутствует; историческая терминология не используется; ответы на дополнительные вопросы не даны.



Автономная некоммерческая организация  
профессионального образования  
«МОСКОВСКИЙ ОБЛАСТНОЙ ФИНАНСОВО-ЮРИДИЧЕСКИЙ  
ИНСТИТУТ»

---

УТВЕРЖДЕНО  
Приказом Директора МФЮИ  
от 16 мая 2023 г. № 10-05/23

## **ФОНД ОЦЕНОЧНЫХ СРЕДСТВ**

по учебному предмету

**География**  
(базовый уровень)

Фонд оценочных средств рассмотрен на заседании кафедры «Общематематических и естественнонаучных дисциплин»

Протокол от «11» апреля 2023 г. № 5

Заведующий кафедрой: к.п.н., доцент Архипова Е.М.

Фонд оценочных средств разработан на основе федерального государственного образовательного стандарта среднего общего образования, утвержденного приказом Минобрнауки России от 17.05.2012 № 413

Фонд оценочных средств разработан на основе примерного фонда оценочных средств по общеобразовательной дисциплине «География», разработанного ФГБОУ ДПО ИРПО.

Разработчик: Фортунатова В.В., преподаватель



## 1. Результаты обучения, регламентированные ФГОС СОО с учетом ФГОС СПО

Результаты обучения должны быть ориентированы на получение компетенций для последующей профессиональной деятельности как в рамках данной предметной области, так и в смежных с ней областях. Они включают в себя результаты освоения общеобразовательной дисциплины в соответствии с ФГОС СПО и на основе ФГОС СОО:

Базовый уровень

**Б1** владение представлениями о роли информации и связанных с ней процессов в природе, технике и обществе; понятиями «информация», «информационный процесс», «система», «компоненты системы» «системный эффект», «информационная система», «система управления»; владение методами поиска информации в сети Интернет; умение критически оценивать информацию, полученную из сети Интернет; умение характеризовать большие данные, приводить примеры источников их получения и направления использования;

**Б2** понимание основных принципов устройства и функционирования современных стационарных и мобильных компьютеров; тенденций развития компьютерных технологий; владение навыками работы с операционными системами и основными видами программного обеспечения для решения учебных задач по выбранной специализации;

**Б3** наличие представлений о компьютерных сетях и их роли в современном мире; об общих принципах разработки и функционирования интернет-приложений;

**Б4** понимание угроз информационной безопасности, использование методов и средств противодействия этим угрозам, соблюдение мер безопасности, предотвращающих незаконное распространение персональных данных; соблюдение требований техники безопасности и гигиены при работе с компьютерами и другими компонентами цифрового окружения; понимание правовых основ использования компьютерных программ, баз данных и работы в сети Интернет;

**Б5** понимание основных принципов дискретизации различных видов информации; умение определять информационный объем текстовых, графических и звуковых данных при заданных параметрах дискретизации;

**Б6** умение строить неравномерные коды, допускающие однозначное декодирование сообщений (префиксные коды); использовать простейшие коды, которые позволяют обнаруживать и исправлять ошибки при передаче данных;

**Б7** владение теоретическим аппаратом, позволяющим осуществлять представление заданного натурального числа в различных системах счисления; выполнять преобразования логических выражений, используя законы алгебры логики; определять кратчайший путь во взвешенном графе и количество путей между вершинами ориентированного ациклического графа;

**Б8** умение читать и понимать программы, реализующие несложные алгоритмы обработки числовых и текстовых данных (в том числе массивов и символьных строк) на выбранном для изучения универсальном языке программирования высокого уровня (Паскаль, Python, Java, C++, C#); анализировать алгоритмы с использованием таблиц трассировки; определять без использования компьютера результаты выполнения несложных программ, включающих циклы, ветвления и подпрограммы, при заданных исходных данных; модифицировать готовые программы для решения новых задач, использовать их в своих программах в качестве подпрограмм (процедур, функций);

**Б9** умение реализовать этапы решения задач на компьютере; умение реализовывать на выбранном для изучения языке программирования высокого уровня (Паскаль, Python, Java, C++, C#) типовые алгоритмы обработки чисел, числовых последовательностей и массивов: представление числа в виде набора простых сомножителей; нахождение максимальной (минимальной) цифры натурального числа, записанного в системе счисления с основанием, не превышающим 10; вычисление обобщенных характеристик элементов массива или числовой последовательности (суммы, произведения среднего арифметического, минимального и максимального элементов, количества элементов, удовлетворяющих заданному условию); сортировку элементов массива;

**Б10** умение создавать структурированные текстовые документы и демонстрационные материалы с использованием возможностей современных программных средств и облачных сервисов; умение использовать табличные (реляционные) базы данных, в частности, составлять запросы в базах данных (в том числе вычисляемые запросы), выполнять сортировку и поиск записей в базе данных; наполнять разработанную базу данных; умение использовать электронные таблицы для анализа, представления и обработки данных (включая вычисление суммы, среднего арифметического, наибольшего и наименьшего значений, решение уравнений);

**Б11** умение использовать компьютерно-математические модели для анализа объектов и процессов: формулировать цель моделирования, выполнять анализ результатов, полученных в ходе моделирования; оценивать адекватность модели моделируемому объекту или процессу; представлять результаты моделирования в наглядном виде;

**Б12** умение организовывать личное информационное пространство с использованием различных средств цифровых технологий; понимание возможностей цифровых сервисов государственных услуг, цифровых образовательных сервисов; понимание возможностей и ограничений технологий искусственного интеллекта в различных областях; наличие представлений об использовании информационных технологий в различных профессиональных сферах.

Перечисленные результаты освоения соотносятся с формируемыми компетенциями:

ОК 2. Организовывать собственную деятельность, выбирать типовые методы и способы выполнения профессиональных задач, оценивать их эффективность и качество.

ОК 4. Осуществлять поиск и использование информации, необходимой для эффективного выполнения профессиональных задач, профессионального и личностного развития.

ОК 5. Использовать информационно-коммуникационные технологии в профессиональной деятельности.

Общая/профессиональная компетенция	Раздел/Тема	Тип оценочных мероприятий
ОК2, ОК, ОК5	Тема 1.6 Тема 1.9 Тема 3.5	Тестирование
	Тема 1.1 Тема 1.3 Тема 3.1 Тема 3.2 Тема 1.6 Тема 1.9	
	Тема 1.7 Тема 1.8 Тема 2.2 Тема 3.4	Выполнение практических заданий
	Тема 1.2 Тема 1.4 Тема 1.5 Тема 2.1 Тема 2.3 Тема 2.4	

	Тема 2.5 Тема 2.6 Тема 2.7 Тема 3.3 Тема 1.7 Тема 1.8 Тема 2.2 Тема 3.6 Тема 3.7 Тема 3.8 Тема 3.9 Тема 3.10 Тема 3.11 Тема 3.12 Тема 3.13	
	Прикладные модули 1-2	Контрольная работа
	Прикладные модули 2-8	Проектная работа
	Все модули	Выполнение заданий дифференцированного зачета

2. Оценочные средства для проведения промежуточного и рубежного контроля по основному содержанию

Фонд оценочных средств для входного контроля

Входной контроль состоит из заданий, взятых из открытого банка ОГЭ и ВПР по информатике. На выполнение заданий входного контроля дается 1 академический час (30 минут). Входной контроль состоит из 2-х частей: обязательной и дополнительной. Обязательная часть содержит задания минимального обязательного уровня. При выполнении заданий требуется представить ход решения и указать полученный ответ. Правильно выполненное задание из обязательной части оценивается в один балл. Баллы, полученные за все выполненные задания, суммируются.

Критерии оценивания КИМ

Оценка	Количество баллов
5 (отлично)	от 90-100 %
4 (хорошо)	от 70-90 %
3 (удовлетворительно)	от 50-70%
2 (неудовлетворительно)	менее 50 %

Задания входного контроля (один из возможных вариантов)

1. В одной из кодировок Unicode каждый символ кодируется 16 битами. Вова написал текст (в нём нет лишних пробелов): «Бор, азот, гелий, натрий, водород, кислород, рентгений, менделевий, резерфордий – химические элементы». Ученик вычеркнул из списка название одного химического элемента. Заодно он вычеркнул ставшие лишними запятую и пробел – два пробела не должны идти подряд. При этом размер нового предложения в данной кодировке оказался на 18 байт меньше, чем размер исходного предложения. Напишите в ответе вычеркнутое название элемента.

Ответ \_\_\_\_\_

2. Вася и Петя играли в шпионов и кодировали сообщение собственным шифром.

Фрагмент кодовой таблицы приведён ниже.

А	Б	В	Г	Д	Е
---	---	---	---	---	---

?	#	#+	+?#	+#	?#
---	---	----	-----	----	----

Расшифруйте сообщение. Получившееся слово (набор букв) запишите в качестве ответа: #  
~ # + + ~ #

Ответ \_\_\_\_\_

3. Напишите наибольшее натуральное число  $x$ , для которого ИСТИННО высказывание:  
НЕ ( $x < 3$ ) И ( $x < 4$ )

Ответ \_\_\_\_\_

4. Между населёнными пунктами А, В, С, D, Е построены дороги, протяжённость которых (в километрах) приведена в таблице:

	А	В	С	D	Е
А		3			
В	3		1	2	6
С		1			3
D		2			3
Е		6	3	3	

Определите длину кратчайшего пути между пунктами А и Е. Передвигаться можно только по дорогам, протяжённость которых указана в таблице. Каждый пункт можно посетить только один раз.

Ответ \_\_\_\_\_

5. У исполнителя Вычислитель две команды, которым присвоены номера:

1. прибавь 3
2. умножь на 2

Первая из них увеличивает число на экране на 3, вторая удваивает его.

Составьте алгоритм получения из числа 1 числа 25, содержащий не более 5 команд.

В ответе запишите только номера команд.

(Например, 11221 – это алгоритм:

*прибавь 3*

*прибавь 3*

*умножь на 2*

*умножь на 2*

*прибавь 3*

*который преобразует число 4 в 43.)*

Если таких алгоритмов более одного, то запишите любой из них.

Ответ \_\_\_\_\_



6. Ниже приведена программа, записанная на четырех языках программирования

Алгоритмический язык	Паскаль	Python	C++
алг	var s, t, A: integer;	s = int(input())	#include <iostream>
нач	begin	t = int(input())	using namespace std;
цел s, t, A	readln(s);	A = int(input())	int main(){
ввод s	readln(t);	if (s > 10) or (t > A):	int s, t, A;
ввод t	readln(A);	print("YES")	cin >> s;
ввод A	if (s > 10) or (t > A)	else:	cin >> t;
если s > 10 или t > A	then writeln("YES")	print("NO")	cin >> A;
то вывод "YES"	else writeln("NO")		if (s > 10) or (t > A)
иначе вывод "NO"	end.		cout << "YES" <<
все			endl;
кон			else
			cout << "NO" <<
			endl;
			return 0;
			}

Было проведено 9 запусков программы, при которых в качестве значений переменных s и t вводились следующие пары чисел:

(1, 2); (11, 2); (1, 12); (11, 12); (-11, -12); (-11, 12); (-12, 11); (10, 10); (10, 5).

Укажите наименьшее целое значение параметра A, при котором для указанных входных данных программа напечатает «NO» семь раз.

Ответ \_\_\_\_\_

7. Доступ к файлу foto.jpg, находящемуся на сервере email.ru, осуществляется по протоколу http. В таблице фрагменты адреса файла закодированы цифрами от 1 до 7. Запишите последовательность этих цифр, кодирующую адрес указанного файла в сети Интернет.

- 1) foto
- 2) email
- 3) .ru
- 4) ://
- 5) http
- 6) /

7) .jpg

Ответ \_\_\_\_\_

8. В языке запросов поискового сервера для обозначения логической операции «ИЛИ» используется символ «|», а для логической операции «И» – символ «&». В таблице приведены запросы и количество найденных по ним страниц некоторого сегмента сети Интернет.

Запрос	Найдено страниц (в тысячах)
Москва	4220
Санкт-Петербург	3600
Москва   Санкт-Петербург	5900

Какое количество страниц (в тысячах) будет найдено по запросу Москва & Санкт-Петербург?

Считается, что все запросы выполнялись практически одновременно, так что набор страниц, содержащих все искомые слова, не изменялся за время выполнения запросов

Ответ \_\_\_\_\_

9. На рисунке – схема дорог, связывающих города А, Б, В, Г, Д, Е, Ж и К. По каждой дороге можно двигаться только в одном направлении, указанном стрелкой. Сколько существует различных путей из города А в город К?

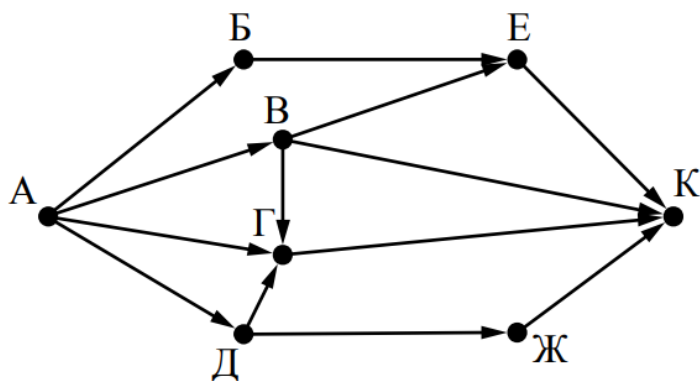

Ответ \_\_\_\_\_

10. Переведите число 110 из десятичной системы счисления в двоичную систему счисления. Сколько единиц содержит полученное число?

В ответе укажите одно число – количество единиц

Ответ \_\_\_\_\_

Эталоны ответов:

№	1	2	3	4	5	6	7	8	9	10
Ответ	водород	БАВГ	3	7	12121	12	5423617	1920	7	5

### **Фонд оценочных средств для текущего контроля**

Текущий контроль проводится в форме домашнего задания для самостоятельного выполнения, используя материалы ЭОР на выбор (ЯКласс, РЭШ, 1СУрок, МЭО и др.). Результаты фиксируются в образовательной платформе, на которой зарегистрированы студенты и преподаватель.

### **Фонд оценочных средств для рубежного контроля**

(Тема 1.1, Тема 1.3, Тема 1.6, Тема 1.9, Тема 3.1, Тема 3.2, Тема 3.5)

Образовательные результаты, подлежащие проверке (элементы):

Б1, Б2, Б3, Б4, Б7, Б9, Б11

ОК 01, ОК 02

Тема.1.1. Информация и информационные процессы

Ближе всего раскрывается смысл понятия «информация, используемая в бытовом общении» в утверждении:

последовательность знаков некоторого алфавита;

сообщение, передаваемое в форме знаков ли сигналов;

сообщение, уменьшающее неопределенность знаний;

сведения об окружающем мире, воспринимаемые человеком

сведения, содержащиеся в научных теориях

Информацию, не зависящую от личного мнения, называют:

достоверной;

актуальной;

объективной;

полезной;

понятной

Информацию, отражающую истинное положение дел, называют:

понятной;

достоверной;

объективной;

полной;

полезной

Информацию, существенную и важную в настоящий момент, называют:

полезной;

актуальной;

достоверной;

объективной;

полной

Информацию, дающую возможность, решать поставленную задачу, называют:

понятной;

актуальной;



достоверной;

полезной;

полной

Информацию, достаточную для решения поставленной задачи, называют:

полезной;

актуальной;

полной;

достоверной;

понятной

Информацию, изложенную на доступном для получателя языке, называют:

полной;

полезной;

актуальной;

достоверной;

понятной

По способу восприятия информации человеком различают следующие виды информации:

текстовую, числовую, символьную, графическую, табличную и пр.;

научную, социальную, политическую, экономическую, религиозную пр.;

обыденную, производственную, техническую, управленческую;

визуальную, звуковую, тактильную, обонятельную, вкусовую;

математическую, биологическую, медицинскую, психологическую и пр.

По форме представления информации можно условно разделить на следующие виды:

социальную, политическую, экономическую, техническую, религиозную и пр.;

техническую, числовую, символьную, графическую, табличную пр.;

обыденную, научную, производственную, управленческую;

визуальную звуковую, тактильную, обонятельную, вкусовую;

математическую, биологическую, медицинскую, психологическую.

Укажите лишний объект с точки зрения способа представления информации:

школьный учебник;

фотография;

телефонный разговор;

картина;

чертеж

По области применения информацию можно условно разделить на:

текстовую и числовую;

визуальную и звуковую;

графическую и табличную;

научную и техническую;

тактильную и вкусовую

Какое из высказываний ложно?

получение и обработка информации являются необходимыми условиями

жизнедеятельности любого организма.

для обмена информацией между людьми служат языки.

информацию условно можно разделить на виды в зависимости от формы представления.

процесс обработки информации техническими устройствами носит осмысленный характер.

процессы управления – это яркий пример информационных процессов, протекающих в природе, обществе, технике.

Каждая знаковая система строится на основе:

естественных языков, широко используемых человеком для представления информации; двоичной знаковой системы, используемой в процессах хранения, обработки и передачи информации в компьютере;

определенного алфавита (набора знаков) и правил выполнения операций над знаками; правил синтаксиса алфавита.

Выбери из списка все языки, которые можно считать формальными языками:

двоичная система счисления

языки программирования

кириллица

китайский язык

музыкальные ноты

русский язык

дорожные знаки

код азбуки Морзе.

Производится бросание симметричной восьмигранной пирамидки. Какое количество информации мы получаем в зрительном сообщении о ее падении на одну из граней?

1 бит

1 байт

3 бит

3 бита.

Какое количество информации (с точки зрения алфавитного подхода) содержит двоичное число 10101001?

1 байта

2 байта

3 байта

3 бита.

Что из нижеперечисленного не является основой формирования информационной культуры?

знания о законах функционирования информационной среды

принцип узкой специализации

знания об информационной среде

умение ориентироваться в информационных потоках

Установите соответствие:

А Полнота	1 Язык понятен получателю
Б Достоверность	2 Достаточность для понимания, принятия решения
В Актуальность	3 Важность, значимость

Г Понятность	4 Неискажение истинного положения дел
Д Релевантность	5 Вовремя, в нужный срок

#### Ключ к тесту

№	1	2	3	4	5	6	7	8	9	10	11	12	13	14	15	16	17	18
Ответ	г	в	б	б	г	в	д	г	б	в	г	г	в	абджз	в	а	б	а2 б4 в3 г1 д3

### Тема.1.3 Компьютер и цифровое представление информации. Устройство компьютера

Тактовая частота процессора – это

число двоичных операций, совершаемых за единицу времени

число обращений процессора к оперативной памяти за единицу времени

скорость обмена информацией между процессор и устройствами ввод- вывода

скорость обмена информацией между процессором и постоянным запоминающим устройством (ПЗУ)

Через какие устройства взаимодействуют устройства внешней памяти и ввода/вывода с процессором

оперативную память

контроллеры

материнскую плату

системный блок

Часть магистрали, по которой передаются управляющие сигналы

шина управления

шина адреса

шина данных

шина контроллеров

Оперативная память ПК работает...

быстрее, чем внешняя

медленнее, чем внешняя

одинаково по скорости с внешней памятью

Внешняя память компьютера является...

энергозависимой

постоянной

оперативной

энергонезависимой

Основная характеристика процессора - это...

производительность

размер

температура

цена

Общим свойством машины Беббиджа, современного компьютера и человеческого мозга является способность обрабатывать:

числовую информацию;

текстовую информацию;

звуковую информацию;

графическую информацию.

В \_\_\_\_\_ г. Лейбниц изготовил механический калькулятор.

1643

1673

1642

1700

\_\_\_\_\_ октября — день рождения Интернета.

19

27

17

29

Выбери к какому поколению относится данная особенность: Габариты — ЭВМ выполнена в виде громадных шкафов.

1 поколение

2 поколение

3 поколение

4 поколение

Как назывался первый офисный компьютер, управляемый манипулятором «мышь»?

Altair 8800

IBM/370

Apple Lisa

Apple – 1

Массовое производство персональных компьютеров началось в:

40-е годы XX в.

50-е годы XX в.

80-е годы XX в.

90-е годы XX в.

Укажите верное высказывание:

компьютер состоит из отдельных модулей, соединенных между собой магистралью;

компьютер представляет собой единое, неделимое устройство;

составные части компьютерной системы являются незаменяемыми;

компьютерная система способна сколь угодно долго соответствовать требованиям современного общества и не нуждается в модернизации.

Наименьшим адресуемым элементом оперативной памяти является:

машинное слово;

регистр;

байт;  
файл.

При выключении компьютера вся информация стирается:

на флешке;  
в облачном хранилище;  
на жестком диске;  
в оперативной памяти

Производительность работы компьютера зависит от:

типа монитора;  
частоты процессора;  
напряжения питания;  
объема жесткого диска.

Укажите верное высказывание:

На материнской плате размещены только те блоки, которые осуществляют обработку информации, а схемы, управляющие всеми остальными устройствами компьютера, реализованы на отдельных платах и вставляются в стандартные разъемы на материнской плате;

На материнской плате размещены все блоки, которые осуществляют прием, обработку и выдачу информации с помощью электрических сигналов и к которым можно подключить все необходимые устройства ввода-вывода;

На материнской плате находится системная магистраль данных, к которым подключены адаптеры и контроллеры, позволяющие осуществлять связь ЭВМ с устройствами ввода-вывода;

На материнской плате расположены все устройства компьютерной системы и связь между ними осуществляется через магистраль.

Системное программное обеспечение – это

Программы для организации совместной работы устройств компьютера как единой системы

Программы для организации удобной системы размещения программ на диске  
набор программ для работы устройств системного блока компьютера  
программы, ориентированные на решение конкретных задач, рассчитанные на взаимодействие с пользователем

Ключ к тесту

№	1	2	3	4	5	6	7	8	9	10	11	12	13	14	15	16	17	18
Ответ	б	б	а	а	б	а	а	б	г	а	в	в	а	б	г	б	а	а

## Тема 1.6. Компьютерные сети: локальные сети, сеть Интернет

Компьютерная сеть это...

группа компьютеров и линии связи

группа компьютеров в одном помещении

группа компьютеров в одном здании

группа компьютеров, соединённых линиями связи

Укажите преимущества, использования компьютеров в сети

совместное использование ресурсов

обеспечение безопасности данных

использование сетевого оборудования

быстрый обмен данными между компьютерами

Установите соответствие типов компьютерных сетей по "радиусу охвата"

1 Сети, объединяющие компьютеры в пределах города	А Персональные сети
2 Сети компьютеров одной организации (возможно, находящиеся в разных районах города или даже в разных городах)	Б Глобальные сети
3 Сети, объединяющие компьютеры в разных странах; типичный пример глобальной сети – Интернет	В Локальные сети
4 Сети, объединяющие, как правило, компьютеры в пределах одного или нескольких соседних зданий	Г Городские сети
5 Сети, объединяющие устройства одного человека (сотовые телефоны, карманные компьютеры, смартфоны, ноутбук и т. п.) в радиусе не более 30 м	Д Корпоративные сети

Установите соответствие между типом сервера и его назначением.

1 Обеспечивает доступ к общему принтеру	А Почтовый сервер
2 Хранит данные и обеспечивает доступ к ним	Б Файловый сервер
3 Управляет электронной почтой	В Сервер печати
4 Выполняют обработку информации по запросам клиента	Г Сервер приложений

Укажите наиболее полное верное назначение шлюза.

Преобразование данных в формат нужного протокола.

верны все варианты

Передача информации по сети.

Дублирование пакетов при их передаче в сетях

Выберете наиболее верное утверждение о сервере  
 это компьютер, использующий ресурсы сервера  
 это самый большой и мощный компьютер  
 это компьютер, предоставляющий свои ресурсы в общее использование  
 сервером является каждый компьютер сети

Определите топологии

1 Все рабочие станции подключены в сеть через центральное устройство (коммутатор).	А Кольцо
2 Все рабочие станции подключены к одному кабелю с помощью специальных разъёмов	Б Звезда
3 Каждый компьютер соединён с двумя соседними, причём от одного он только получает данные, а другому только передаёт. Таким образом, пакеты движутся в одном направлении.	В Шина

Укажите достоинства топологии "Шина"

при выходе из строя любого компьютера сеть продолжает работать  
 легко подключать новые рабочие станции  
 высокий уровень безопасности  
 самая простая и дешёвая схема  
 простой поиск неисправностей и обрывов  
 небольшой расход кабеля

Укажите недостатки топологии "Звезда"

большой расход кабеля, высокая стоимость  
 для подключения нового узла нужно останавливать сеть  
 при выходе из строя коммутатора вся сеть не работает  
 количество рабочих станций ограничено количеством портов коммутатора  
 низкий уровень безопасности

Укажите достоинства топологии "Кольцо"

не нужно дополнительное оборудование (коммутаторы)  
 при выходе из строя любой рабочей станции сеть остаётся работоспособной  
 легко подключать новые рабочие станции  
 большой размер сети (до 20 км)  
 надёжная работа при большом потоке данных, конфликты практически невозможны

Укажите особенности организации одноранговой сети

каждый компьютер может выступать как в роли клиента, так и в роли сервера  
 повышенный уровень безопасности  
 все компьютеры в сети равноправны

пользователь сам решает какие ресурсы своего компьютера сделать совместными  
 основная обработка данных выполняется на серверах

Выберете верные утверждения

Серверная операционная система устанавливается на каждую рабочую станцию, входящую в сеть.

Серверная операционная система устанавливается на мощный компьютер, отвечающий за работу всей сети.

Современные технологии позволяют создавать сложные сети без использования серверной операционной системы.

Терминальный доступ - важная особенность сетевой операционной системы.

Для объединения компьютеров в беспроводную сеть чаще всего используют специальное устройство...

Адаптер

Коммутатор

Шлюз

Точка доступа

Восьмиконтактный разъём с защёлкой часто называют



Витая пара

RJ-45

RJ

шлюз

Для связи локальной сети с Интернетом необходимо такое устройство как...

коммутатор

концентратор

адаптер

маршрутизатор



Установите соответствие между устройствами и их назначением

1 Устройство для передачи пакета данных только тому узлу, которому он предназначен.	А Шлюз
2 Дублирует пакеты на все подключенные к нему рабочие станции	Б Коммутатор
3 Используется для объединения в сеть устройств, использующих разные протоколы обмена данными	В Точка доступа
4 Используется для объединения компьютеров в беспроводную сеть	Г Концентратор

Установите соответствие определений и понятий

1 Программа, удаляющая из текста страницы всю служебную информацию -	А Поисковая система
2 Текст, в котором есть активные ссылки на другие документы -	Б Веб-сайт
3 Группа веб-страниц, расположенных на одном сервере, связанных с помощью гиперссылок -	В Индексный робот
4 Веб-сайт, предназначенный для поиска информации в Интернете -	Г Гипертекст

Укажите протокол, используемый для скачивания файлов с сервера на компьютер пользователя.

HTTP

FTP

SMTP

FAIL

Ключ к тесту

№	1	2	3	4	5	6	7	8	9	10	11	12	13	14	15	16	17	18
Ответ	г	а	1г	1в	а	в	1б	а	а	а	а	б	г	б	г	1б	1в	б
		г	2д	2б			2в	б	в	г	в	г				2г	2г	
			3б	3а			3а	г	г	д	г					3а	3б	
			4в	4г				е								4в	4а	
			5а															

## Тема 1.9. Информационная безопасность

Обеспечение какого из свойств информации не является задачей информационной безопасности?

актуальность

аутентичность

целостность

конфиденциальность

Воздействие на информацию, которое происходит вследствие ошибок ее пользователя, сбоя технических и программных средств информационных систем, природных явлений или иных нецеленаправленных на изменение информации событий, называется...

Ответ \_\_\_\_\_

Заполните пропуски в предложении.

... информации – субъект, пользующийся информацией, полученной от ее собственника, владельца или ... в соответствии с установленными правами и правилами доступа к информации либо с их ....

пользователь, разработчика, модификациями

пользователь, посредника, нарушением

владелец, разработчика, нарушением

владелец, посредника, модификациями

К показателям информационной безопасности относятся:

дискретность

целостность

конфиденциальность

доступность

актуальность

Установите соответствие

1 право пользования	А только собственник информации имеет право определять, кому эта информация может быть предоставлена
2 право распоряжения	Б собственник информации имеет право использовать ее в своих интересах
3 право владения	В никто, кроме собственника информации, не может ее изменять

Лицензия на программное обеспечение – это

документ, определяющий порядок распространения программного обеспечения, защищённого авторским правом

документ, определяющий порядок использования и распространения программного обеспечения, незащищённого авторским правом

документ, определяющий порядок использования и распространения программного обеспечения, защищённого авторским правом

документ, определяющий порядок использования программного обеспечения, защищённого авторским правом

Как называется совокупность условий и факторов, создающих потенциальную или реально существующую опасность нарушения безопасности информации?

уязвимость

слабое место системы

угроза

атака

Пароль пользователя должен

Содержать цифры и буквы, знаки препинания и быть сложным для угадывания

Содержать только буквы

Иметь явную привязку к владельцу (его имя, дата рождения, номер телефона и т.п.)

Быть простым и легко запоминаться, например «123», «1 1 1», «qwerty» и т.д.

Каким требованиям должен соответствовать пароль, чтобы его было трудно взломать?

Пароль должен состоять из цифр

Символы в пароле не должны образовывать никаких слов, чисел, аббревиатур, связанных с пользователем

Пароль не должен быть слишком длинным

Пароль должен быть достаточно простым, чтобы вы его могли запомнить

Пароль не должен состоять из одного и того же символа или повторяющихся фрагментов

Пароль не должен совпадать с логином

Пароль должен состоять не менее чем из 6 символов

Пароль должен совпадать с логином

Что требуется ввести для авторизованного доступа к сервису для подтверждения, что логином хочет воспользоваться его владелец

Ответ \_\_\_\_\_

Как называется программа для обнаружения компьютерных вирусов и вредоносных файлов, лечения и восстановления инфицированных файлов, а также для профилактики?

Ответ \_\_\_\_\_

Установите соответствие между средством или способом защиты и проблемой, для решения которой данный способ применяется:

1 использование тонкого клиента	А передача секретной информации сотрудникам компании (человеческий фактор)
2 шифрование с открытым ключом	Б доступ посторонних к личной информации
3 Антивирусы	В несанкционированный доступ к компьютеру и части сети
4 Авторизация пользователя	Г доступ посторонних к личной информации при хранении и передаче по открытым каналам связи
5 Межсетевые экраны	Д вредоносные программы

Виды информационной безопасности:

Персональная, корпоративная, государственная

Клиентская, серверная, сетевая

Локальная, глобальная, смешанная

Что называют защитой информации?

Все ответы верны

Называют деятельность по предотвращению утечки защищаемой информации

Называют деятельность по предотвращению несанкционированных воздействий на защищаемую информацию

Называют деятельность по предотвращению непреднамеренных воздействий на защищаемую информацию

Шифрование информации это

Процесс ее преобразования, при котором содержание информации становится непонятным для не обладающих соответствующими полномочиями субъектов

Процесс преобразования, при котором информация удаляется

Процесс ее преобразования, при котором содержание информации изменяется на ложную

Процесс преобразования информации в машинный код

Функция защиты информационной системы, гарантирующая то, что доступ к информации, хранящейся в системе, может быть осуществлен только тем лицам, которые на это имеют право

управление доступом

конфиденциальность

аутентичность

целостность

доступность

Элемент аппаратной защиты, где используется резервирование особо важных компьютерных подсистем

защита от сбоев в электропитании

защита от сбоев серверов, рабочих станций и локальных компьютеров

защита от сбоев устройств для хранения информации

защита от утечек информации электромагнитных излучений

Что можно отнести к правовым мерам ИБ?

разработку норм, устанавливающих ответственность за компьютерные преступления, защиту авторских прав программистов, совершенствование уголовного и гражданского законодательства, а также судопроизводства

охрану вычислительного центра, тщательный подбор персонала, исключение случаев ведения особо важных работ только одним человеком, наличие плана восстановления работоспособности центра и т.д.

защиту от несанкционированного доступа к системе, резервирование особо важных компьютерных подсистем, организацию вычислительных сетей с возможностью перераспределения ресурсов в случае нарушения работоспособности отдельных звеньев, установку оборудования обнаружения и тушения пожара, оборудования обнаружения воды, принятие конструкционных мер защиты от хищений, саботажа, диверсий, взрывов, установку резервных систем электропитания, оснащение помещений замками, установку сигнализации и многое другое

охрану вычислительного центра, установку сигнализации и многое другое

### Ключ к тесту

№	Ответ
	а
	непреднамеренным
	б
	б в г
	1б 2а 3в
	в
	в
	а
	б г д е ж
	пароль
	антивирус
	1а 2г 3д 4б 5в
	а
	а б в г
	а
	б
	б
	а

### Тема 3.1. Модели и моделирование. Этапы моделирования

Отметьте те задачи, которые могут решаться с помощью моделирования:

разработка объекта с заданными свойствами

оценка влияния внешней среды на объект

разрушение объекта

перемещение объекта

выбор оптимального решения

Отметьте все «плохо поставленные» задачи?

задача, которую вы не умеете решать

задача, в которой не хватает исходных данных

задача, в которой может быть несколько решений

задача, для которой неизвестно решение

задача, в которой неизвестны связи между исходными данными и результатом

Какие из этих высказываний верны?

Для каждого объекта можно построить только одну модель.

Для каждого объекта можно построить много моделей.

Разные модели отражают разные свойства объекта.

Модель должна описывать все свойства объекта.

Модель может описывать только некоторые свойства объекта.

Отметьте все пары объектов, которые в каких-то задачах можно рассматривать как пару

«оригинал-модель».

страна — столица

болт — чертёж болта

курица — цыпленок

самолёт — лист металла

учитель — ученик

Как называется модель в форме словесного описания (в ответе введите прилагательное)?

Ответ \_\_\_\_\_

Как называется модель сложного объекта, предназначенная для выбора оптимального решения методом проб и ошибок (в ответе введите прилагательное)?

Ответ \_\_\_\_\_

Как называется модель, в которой используются случайные события?

Ответ \_\_\_\_\_

Как называется модель, которая описывает изменение состояния объекта во времени (в ответ введите прилагательное)?

Ответ \_\_\_\_\_

Как называется проверка модели на простых исходных данных с известным результатом?

Ответ \_\_\_\_\_

Как называется четко определенный план решения задачи?

Ответ \_\_\_\_\_

Какие из перечисленных моделей относятся к информационным?

рисунок дерева

модель ядра атома из металла

уменьшенная копия воздушного шара

таблица с данными о населении Земли

формула второго закона Ньютона

Какие из этих фраз можно считать определением модели?

это уменьшенная копия оригинала

это объект, который мы исследуем для того, чтобы изучить оригинал

это копия оригинала, обладающая всеми его свойствами

это словесное описание оригинала

это формулы, описывающие изменение оригинала

Какими свойствами стального шарика можно пренебречь, когда мы исследуем его полет на большой скорости?

массой шарика

объемом шарика

изменением формы шарика в полете

изменением ускорения свободного падения

сопротивлением воздуха

Какой из этапов моделирования может привести к самым трудноисправимым ошибкам?

Тестирование

Эксперимент

постановка задачи

разработка модели

анализ результатов моделирования

Какую фразу можно считать определением игровой модели?

это модель для поиска оптимального решения

это модель, учитывающая действия противника

это модель компьютерной игры

это модель объекта, с которой играет ребенок

это компьютерная игра

Какая фраза может служить определением формальной модели?

модель в виде формулы

словесное описание явления

модель, записанная на формальном языке

математическая модель

Модель – это:

фантастический образ реальной действительности

материальный или абстрактный заменитель объекта, отражающий его пространственно-временные характеристики

материальный или абстрактный заменитель объекта, отражающий его существенные характеристики

описание изучаемого объекта средствами изобразительного искусства

информация о несущественных свойствах объекта

Файловая система персонального компьютера наиболее адекватно может быть описана в виде:

Табличной модели

Графической модели

Иерархической модели

Математической модели

### Ключ к тесту

№	Ответ
	а б д
	б в д
	б в д
	а б в г д
	вербальная
	имитационная
	вероятностная
	динамическая
	тестирование
	алгоритм
	а г д
	б
	в г
	в
	б
	в
	в
	в



### Тема 3.2. Списки, графы, деревья

Между населёнными пунктами А, В, С, D, E, F построены дороги, протяжённость которых приведена в таблице. Определите длину кратчайшего маршрута из А в F:

	A	B	C	D	E	F
A		2	4			
B	2		1		7	
C	4	1		3	4	
D			3		3	
E		7	4	3		2
F					2	

Ответ \_\_\_\_\_

Между населёнными пунктами А, В, С, D, E построены дороги, протяжённость которых приведена в таблице. Определите длину кратчайшего маршрута из А в E:

	A	B	C	D	E
A			3	1	
B			4		2
C	3	4			2
D	1				
E		2	2		

Ответ \_\_\_\_\_

Между населёнными пунктами А, В, С, D, E построены дороги, стоимость перевозки по которым приведена в таблице. Определите МАКСИМАЛЬНУЮ стоимость перевозки груза из С в В при условии, что маршрут не может проходить через какой-то пункт более одного раза:

	A	B	C	D	E
A			2	2	6
B				2	
C	2			2	
D	2	2	2		
E	6				

Ответ \_\_\_\_\_

Между населёнными пунктами А, В, С, D, Е построены дороги, стоимость перевозки по которым приведена в таблице. Определите МАКСИМАЛЬНУЮ стоимость перевозки груза из С в В при условии, что маршрут не может проходить через какой-то пункт более одного раза:

	А	В	С	D	Е
А		4	3		7
В	4			2	
С	3			6	
D		2	6		1
Е	7			1	

Ответ \_\_\_\_\_

На рисунке - схема дорог, связывающих города А, Б, В, Г, Д, Е, Ж, З, И, К. По каждой дороге можно двигаться только в одном направлении, указанном стрелкой. Сколько существует различных путей из города А в город К

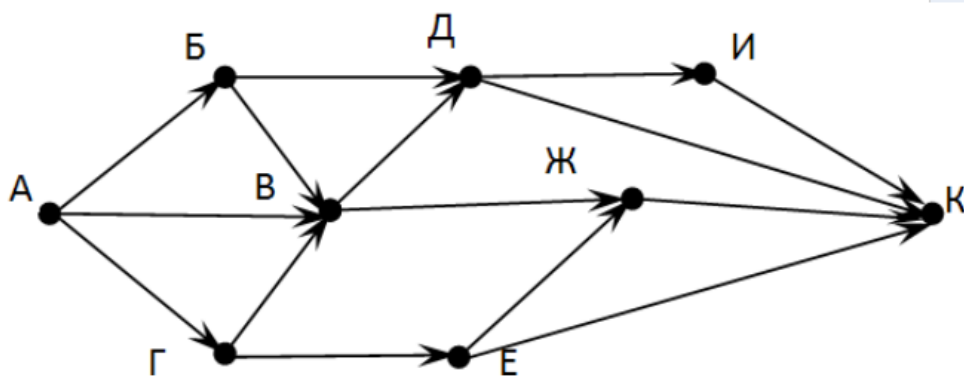

Ответ \_\_\_\_\_

На рисунке - схема дорог, связывающих города А, Б, В, Г, Д, Е, Ж. По каждой дороге можно двигаться только в одном направлении, указанном стрелкой. Сколько существует различных путей из города А в город Ж

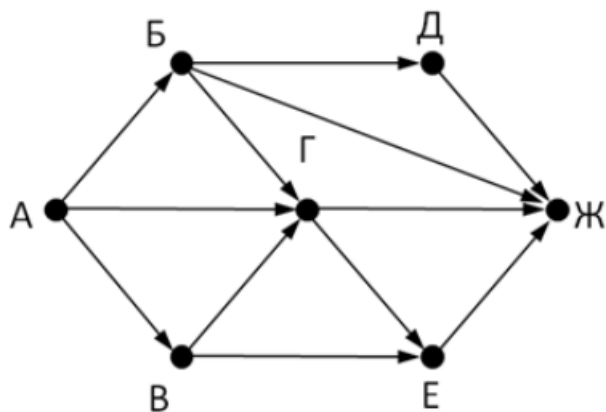

Ответ \_\_\_\_\_

На рисунке - схема дорог, связывающих города А, Б, В, Г, Д, Е, Ж. По каждой дороге можно двигаться только в одном направлении, указанном стрелкой. Сколько существует различных путей из города А в город Ж

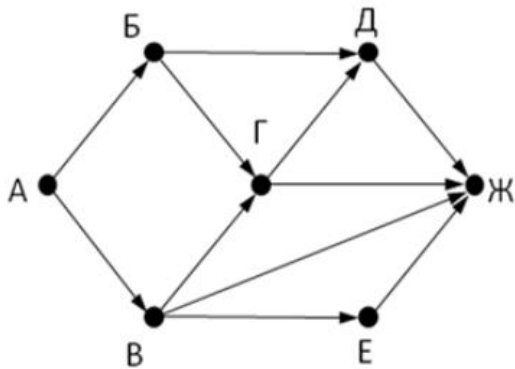

Ответ \_\_\_\_\_

На рисунке - схема дорог, связывающих города А, Б, В, Г, Д, Е, Ж, З, И, К. По каждой дороге можно двигаться только в одном направлении, указанном стрелкой. Сколько существует различных путей из города А в город К

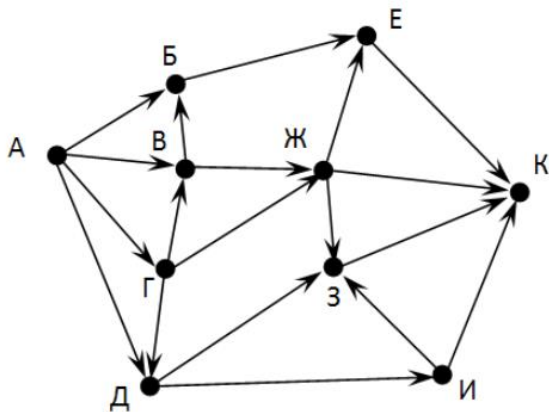

Ответ \_\_\_\_\_

Вычислите выражение, записанное в постфиксной форме: 5 13 7 - \*

Ответ \_\_\_\_\_

Вычислите выражение, записанное в префиксной форме: \* + 5 7 - 6 3

Ответ \_\_\_\_\_

Запишите выражение  $c*(a+b)$  в постфиксной форме (без пробелов!)

Ответ \_\_\_\_\_

Запишите выражение  $5*(d-3)$  в префиксной форме (без пробелов!)

Ответ \_\_\_\_\_

Запишите выражение  $(c-d)*(a-b)$  в постфиксной форме (без пробелов!)

Ответ \_\_\_\_\_

Запишите выражение  $3*a+2*d$  в префиксной форме (без пробелов!)

Ответ \_\_\_\_\_

Вычислите выражение, записанное в префиксной форме: \* - + a 3 b c при  $a = 6, b = 4$  и  $c = 2$

Ответ \_\_\_\_\_

Вычислите выражение, записанное в постфиксной форме:  $a b c 7 + * -$  при  $a = 28$ ,  $b = 2$  и  $c = 1$

Ответ \_\_\_\_\_

На рисунке схема дорог N-ского района изображена в виде графа, в таблице содержатся сведения о протяжённости каждой из этих дорог (в километрах).

		Номер пункта						
		1	2	3	4	5	6	7
Номер пункта	1		9	6	3	10		
	2	9						
	3	6			8			
	4	3		8			7	1
	5	10						
	6				7			5
	7				1		5	

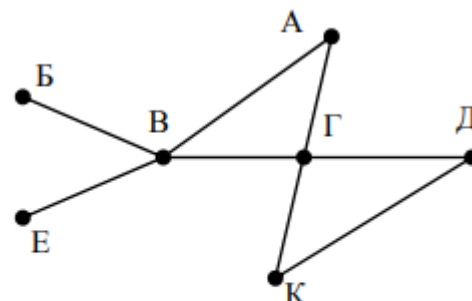

Так как таблицу и схему рисовали независимо друг от друга, то нумерация населённых пунктов в таблице никак не связана с буквенными обозначениями на графе. Определите, какова протяжённость дороги из пункта А в пункт Г. В ответе запишите целое число – так, как оно указано в таблице

Ответ \_\_\_\_\_

На рисунке схема дорог N-ского района изображена в виде графа, в таблице содержатся сведения о протяжённости каждой из этих дорог (в километрах).

		Номер пункта						
		1	2	3	4	5	6	7
Номер пункта	1		15	15	9	7		
	2	15						
	3	15			12			20
	4	9		12			14	10
	5	7						
	6				14			
	7			20	10			

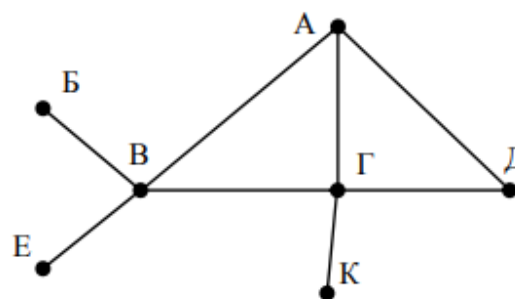

Так как таблицу и схему рисовали независимо друг от друга, то нумерация населённых пунктов в таблице никак не связана с буквенными обозначениями на графе. Определите, какова протяжённость дороги из пункта А в пункт Г. В ответе запишите целое число – так, как оно указано в таблице

Ответ \_\_\_\_\_

Ключ к тесту

№	Ответ
	9

	5
	18
	6
	13
	9
	7
	18
	30
	36
	cab+*
	*5-d3
	cd-ab-*
	+*3a*2d
	10
	12
	8
	12

### Тема 3.5 Анализ алгоритмов в профессиональной области

Предлагается некоторая операция над двумя произвольными трехзначными десятичными числами:

- 1) записывается результат сложения старших разрядов этих чисел;
- 2) к нему дописывается результат сложения средних разрядов по такому правилу: если он меньше первой суммы, то полученное число приписывается к первому слева, иначе — справа;
- 3) итоговое число получают приписыванием справа к числу, полученному после второго шага, суммы значений младших разрядов исходных чисел.

Какое из перечисленных чисел могло быть построено по этому правилу?

141310

102113

101421

101413

Определите значение целочисленных переменных  $x$ ,  $y$  и  $t$  после выполнения фрагмента программы:

```
x := 5;
```

```
y := 7;
```

```
t := x;
```

```
x := y mod x;
```

```
y := t;
```

```
x=2, y=5, t=5
```

```
x=7, y=5, t=5
```

```
x=2, y=2, t=2
```

```
x=5, y=5, t=5
```

Определите значение переменной  $c$  после выполнения следующего фрагмента программы:

```
a := 6;
```

```
b := 15;
```

```
a := b - a*2;
```

```
if a > b
```

```
then c := a + b
```

```
else c := b - a;
```

```
-3
```

```
33
```

```
18
```

```
12
```

У исполнителя Калькулятор две команды, которым присвоены номера:

1. прибавь 2

2. умножь на 3

Выполняя первую из них, Калькулятор прибавляет к числу на экране 2, а выполняя вторую, утраивает его. Запишите порядок команд в программе получения из 0 числа 28, содержащей не более 6 команд, указывая лишь номера команд.

Например, программа 21211 — это программа:

умножь на 3

прибавь 2

умножь на 3  
прибавь 2  
прибавь 2  
которая преобразует число 1 в 19.

Ответ \_\_\_\_\_

Определите значение переменной y, которое будет получено в результате выполнения следующей программы:

```
var i, y: integer;  
begin  
y := 0;  
for i := 1 to 4 do  
begin  
y := y * 10;  
y := y + i;  
end  
end.
```

Ответ \_\_\_\_\_

Определите значение переменной y, которое будет получено в результате выполнения следующей программы:

```
var y : real; i : integer;  
begin  
y := 0;  
i := 1;  
repeat  
i := 2*i;  
y := y + i  
until i > 5;  
end.
```

Ответ \_\_\_\_\_

Определите значение переменной y, которое будет получено в результате выполнения следующей программы:

```
var y : real; i : integer;  
begin  
y := 0;  
i := 5;  
while i > 2 do  
begin  
i := i - 1;  
y := y + i * i  
end;  
end.
```

Ответ \_\_\_\_\_

В программе описан одномерный целочисленный массив с индексами от 0 до 10. В приведенном ниже фрагменте программы массив сначала заполняется, а потом изменяется:

```
for i:=0 to 10 do
```

```
A[i]:= i + 1;
```

```
for i:=0 to 10 do
```

```
A[i]:= A[10-i];
```

Чему будут равны элементы этого массива?

10, 9, 8, 7, 6, 5, 4, 3, 2, 1, 0

11, 10, 9, 8, 7, 6, 5, 4, 3, 2, 1

11, 10, 9, 8, 7, 6, 7, 8, 9, 10, 11

10, 9, 8, 7, 6, 5, 6, 7, 8, 9, 10

Все элементы двумерного массива A размером 5x5 равны 0. Сколько элементов массива после выполнения фрагмента программы будут равны 1?

```
for n:=1 to 5 do
```

```
for m:=1 to 5 do
```

```
A[n,m] := (m - n)*(m - n);
```

2

5

8

14

В программе описан одномерный целочисленный массив A с индексами от 0 до 10. Ниже представлен фрагмент этой программы, в котором значения элементов массива сначала задаются, а затем меняются.

```
for i:=0 to 10 do
```

```
A[i]:=i-1;
```

```
for i:=1 to 10 do
```

```
A[i-1]:=A[i];
```

```
A[10]:=10;
```

Как изменятся элементы этого массива после выполнения фрагмента программы?

все элементы, кроме последнего, окажутся равны между собой

все элементы окажутся равны своим индексам

все элементы, кроме последнего, будут сдвинуты на один элемент вправо

все элементы, кроме последнего, уменьшатся на единицу

Алгоритм вычисления значения функции F(n), где n – натуральное число, задан следующими соотношениями:

$$F(1) = 1$$
$$F(n) = F(n-1) * (2*n + 1), \text{ при } n > 1$$

Чему равно значение функции F(4)?

27

9

105

315

Дан рекурсивный алгоритм:

```
procedure F(n: integer);
```

```
begin
```

```
writeln('*');
```

```
if n > 0 then begin
```



```
F(n-3);
F(n div 2);
end
end;
```

Сколько символов «звездочка» будет напечатано на экране при выполнении вызова F(7)?

7  
10  
13  
15

Дан рекурсивный алгоритм:

```
procedure F(n: integer);
begin
  writeln(n);
  if n < 5 then begin
    F(n+3);
    F(n*3)
  end
end;
```

Найдите сумму чисел, которые будут выведены при вызове F(1).

Ответ \_\_\_\_\_

Ниже записан рекурсивный алгоритм F:

```
function F(n: integer): integer;
begin
  if n > 2 then
    F := F(n-1)+F(n-2)+F(n-3)
  else
    F := n;
  end;
```

Чему будет равно значение, вычисленное алгоритмом при выполнении вызова F(6)?

Ответ \_\_\_\_\_

Запишите число, которое будет напечатано в результате выполнения следующей программы. Для Вашего удобства программа представлена на четырех языках программирования

Алгоритмический язык	Паскаль	Python	C++
алг	var s, n: integer;	s = 0	#include <iostream>
нач	begin	n = 95	using namespace std;
цел n, s	s := 0;	while s + n < 177:	int main() {
s := 0	n := 95;	s = s + 10	int s = 0, n = 95;
n := 95	while s + n < 177 do	n = n - 5	while (s + n < 177) {

нц пока $s + n < 177$	begin	print(n)	$s = s + 10;$
$s := s + 10$	$s := s + 10;$		$n = n - 5;$
$n := n - 5$	$n := n - 5$		}
кц	end;		cout << n << endl;
вывод n	writeln(n)		return 0;
кон	end.		}

Ответ \_\_\_\_\_

Запишите число, которое будет напечатано в результате выполнения следующей программы. Для Вашего удобства программа представлена на четырех языках программирования

Алгоритмический язык	Паскаль	Python	C++
алг	var s, n: integer;	s = 0	#include <iostream>
нач	begin	n = 90	using namespace std;
цел n, s	s := 0;	while s + n < 145:	int main() {
$s := 0$	n := 90;	s = s + 15	int s = 0, n = 90;
$n := 90$	while s + n < 145 do	n = n - 5	while (s + n < 145) {
нц пока $s + n < 145$	begin	print(n)	s = s + 15;
$s := s + 15$	s := s + 15;		n = n - 5;
$n := n - 5$	n := n - 5		}
кц	end;		cout << n << endl;
вывод n	writeln(n)		return 0;
кон	end.		}

Ответ \_\_\_\_\_

Ниже приведена программа, записанная на пяти языках программирования

Алгоритмический язык	Паскаль	Python	C++
алг	var s, t, A: integer;	s = int(input())	#include <iostream>
нач	begin	t = int(input())	using namespace std;

цел s, t, A	readln(s);	A = int(input())	int main(){
ввод s	readln(t);	if (s > 10) or (t > A):	int s, t, A;
ввод t	readln(A);	print("YES")	cin >> s;
ввод A	if (s > 10) or (t > A)	else:	cin >> t;
если s > 10 или t > A	then writeln("YES")	print("NO")	cin >> A;
то вывод "YES"	else writeln("NO")		if (s > 10) or (t > A)
иначе вывод "NO"	end.		cout << "YES" <<
все			endl;
кон			else
			cout << "NO" <<
			endl;
			return 0;
			}

Было проведено 9 запусков программы, при которых в качестве значений переменных s и t вводились следующие пары чисел: (1, 2); (11, 2); (1, 12); (11, 12); (-11, -12); (-11, 12); (-12, 11); (10, 10); (10, 5). Укажите количество целых значений параметра A, при которых для указанных входных данных программа напечатает «YES» шесть раз.

Ответ \_\_\_\_\_

Ниже приведена программа, записанная на пяти языках программирования

Алгоритмический язык	Паскаль	Python	C++
алг	var s, t, A: integer;	s = int(input())	#include <iostream>
нач	begin	t = int(input())	using namespace std;
цел s, t, A	readln(s);	A = int(input())	int main(){
ввод s	readln(t);	if (s > 10) or (t > A):	int s, t, A;
ввод t	readln(A);	print("YES")	cin >> s;
ввод A	if (s > 10) or (t > A)	else:	cin >> t;
если s > 10 или t > A	then writeln("YES")	print("NO")	cin >> A;
то вывод "YES"	else writeln("NO")		if (s > 10) or (t > A)
иначе вывод "NO"	end.		cout << "YES" <<

все			endl;
кон			else
			cout << "NO" <<
			endl;
			return 0;
			}

Было проведено 9 запусков программы, при которых в качестве значений переменных s и t вводились следующие пары чисел: (1, 2); (11, 2); (1, 12); (11, 12); (-11, -12); (-11, 12); (-12, 11); (10, 10); (10, 5). Укажите наименьшее целое значение параметра A, при котором для указанных входных данных программа напечатает «NO» семь раз.

Ответ \_\_\_\_\_

Ключ к тесту

№	Ответ
	г
	а
	г
	121211
	1234
	14
	29
	в
	в
	б
	г
	г
	42
	20
	10
	60

	5
	12

3. Оценочные средства для проведения промежуточного и рубежного контроля по прикладному модулю 1 «Основы аналитики и визуализации данных»

Промежуточный контроль

Промежуточный контроль по прикладному модулю 1 «Основы аналитики и анализа данных» проходит в форме разработки и презентации дашборда после изучения темы 1.3. «Потоки данных».

**Создание презентации на основе данных датасета** Анализ продаж и сети магазинов из БД Clickhouse и Marketplace.

Постановка задачи:

Самостоятельно создайте дашборд с визуализацией данных по продажам в сети магазинов из БД Clickhouse и Marketplace в соответствии с рекомендациями -

<https://cloud.yandex.ru/docs/dataLens/tutorials/data-from-ch-visualization>

-по дням и месяцам

-по продуктовым категориям

Требования к презентации:

Презентация должна содержать описание этапов работы над дашбордом и скриншот самого получившегося дашборда с необходимыми чартами (диаграммами).

**Шкала оценки**

Шкала	Критерии
<b>Зачтено</b>	Выполнены все этапы разработки дашборда. Все чарты отображаются корректно. Презентация включает этапы работы над проектом.  Оформление презентации соответствует общим требованиям к дизайну визуальных продуктов.
<b>Не зачтено</b>	Выполнены не все этапы разработки дашборда. Не все чарты отображаются корректно. Презентация не содержит этапы работы над проектом.  Оформление не презентации соответствует общим требованиям к дизайну визуальных продуктов.

Рубежный контроль

Рубежный контроль проходит в форме выполнения и защиты проектной работы **Анализ открытых данных ДТП на дорогах России.**

**Выполнение проекта по теме Анализ открытых данных ДТП на дорогах России.**

Постановка задачи: провести анализ набора данных (датасета) о дорожно-транспортных происшествиях на дорогах в регионах РФ. Необходимо проанализировать данные,

построить дашборд по ключевым диаграммам, сделать выводы о том, в каких регионах и в какое время суток ДТП происходят чаще. Сформулировать свои предложения по улучшению ситуации на дорогах. Предложить свои параметры и метрики, по которым будет проверяться эффективность сделанных предложений.

### **Содержание самостоятельной деятельности обучающегося:**

- Авторизоваться на сервисе Yandex DataLens
- Создать подключение к датасету Анализ открытых данных ДТП на дорогах России в соответствии с рекомендациями - (см. <https://cloud.yandex.ru/docs/datalens/tutorials/data-from-csv-geo-visualization>)
- Создать карты геоданных и зависимости ДТП от времени суток
- Создать дашборд из полученных чартов
- Проанализировать полученные данные
- Создать презентацию, включив в нее построенные карты и зафиксировав выводы о выявленных зависимостях
- Включить в презентацию свои предложения для снижения количества ДТП
- Включить в презентацию описание параметров и метрик для оценки эффективности сделанных предложений

### **Требования к результату проектной деятельности**

Разработка дашборда

Выполнены все этапы разработки дашборда.

Все карты отображаются корректно

Все переключатели и фильтры переключаются корректно

Презентация и выступление

Презентация включает:

Этапы работы над проектом:

анализ данных и принцип их отбора и обработки;

аргументацию выбора типа диаграммы и процесс ее создания;

визуализацию итогового дашборда

Формулировку предложений и метрик по оценке их эффективности.

Рефлексия: с какими проблемами столкнулись участники команды во время разработки проекта, как они их преодолели.

Оформление презентации соответствует общим требованиям к дизайну визуальных продуктов.

Выступление содержательно, при этом выдержан регламент выступления (5-7 минут).

### **Шкала итоговой оценки**

<b>Шкала</b>	<b>Критерии</b>
<b>Зачтено</b>	Выполнены все этапы разработки дашборда. Все карты отображаются корректно. Все переключатели и фильтры переключаются корректно. Презентация включает этапы работы над проектом:  анализ данных и принцип их отбора и обработки;

	<p>аргументацию выбора типа диаграммы и процесс ее создания;</p> <p>визуализацию итогового дашборда</p> <p>формулировку предложений и метрик по оценке их эффективности.</p> <p>рефлексию работы над проектом.</p> <p>Оформление презентации соответствует общим требованиям к дизайну визуальных продуктов.</p> <p>Выступление содержательно, при этом выдержан регламент выступления (5-7 минут).</p>
<p><b>Не зачтено</b></p>	<p>Выполнены не все этапы разработки дашборда. Не все чарты отображаются корректно. Не все переключатели и фильтры переключаются корректно. Презентация включает не все этапы работы над проектом.</p> <p>Оформление презентации не соответствует общим требованиям к дизайну визуальных продуктов.</p> <p>Выступление недостаточно содержательно, регламент выступления (5-7 минут) не соблюден.</p>



4. Оценочные средства для проведения промежуточного и рубежного контроля по прикладному модулю 2 «Аналитика и визуализация данных на Python»

Выполнение контрольной работы предусмотрено после изучения темы 2.3. Работа со списками и словарями

1. Определите, что будет напечатано в результате выполнения программы:

```
z = 30
for n in range(10):
    if n < 0:
        z = z - 2 * n
    else:
        z = n - z
print(z)
```

Ответ: -35

2. Определите, что будет напечатано в результате выполнения программы:

```
a = 23
b = 4
while a > b:
    if a % 2 == 0:
        b = b + a
    else:
        a = a - 2 * b + 1
print(b)
```

Ответ: 20

3. Определите, что будет напечатано в результате выполнения программы:

```
s = 0
m = 123
while m > 0:
    d = m % 10
    s = s + d
    m = m // 10
print(s)
```

Ответ: 6

4. Дан список из чисел и индекс элемента в списке k. Удалите из списка элемент с индексом k, сдвинув влево все элементы, стоящие правее элемента с индексом k. Программа получает на вход список, затем число k. Программа сдвигает все элементы, а после этого удаляет последний элемент списка при помощи метода pop() без параметров.

Программа должна осуществлять сдвиг непосредственно в списке, а не делать это при выводе элементов. Также нельзя использовать дополнительный список. Также не следует использовать метод pop(k) с параметром.

Решение:

```
a = [int(s) for s in input().split()]
```

```

k = int(input())
for i in range(k, len(a) - 1):
    a[i] = a[i + 1]
a.pop()
print(' '.join([str(i) for i in a]))

```

5. Предприятие производит оптовую закупку некоторых изделий А и В, на которую выделена определённая сумма денег. У поставщика есть в наличии партии этих изделий различных модификаций по различной цене. На выделенные деньги необходимо приобрести как можно больше изделий А независимо от модификации. Если у поставщика закончатся изделия А, то на оставшиеся деньги необходимо приобрести как можно больше изделий В. Известны выделенная для закупки сумма, а также количество и цена различных модификаций данных изделий у поставщика. Необходимо определить, сколько будет закуплено изделий В и какая сумма останется неиспользованной.

Входные данные.

Первая строка входного файла содержит два целых числа: N — общее количество партий изделий у поставщика и M — сумма выделенных на закупку денег (в рублях). Каждая из следующих N строк описывает одну партию и содержит два целых числа (цена одного изделия в рублях и количество изделий в партии) и один символ (латинская буква А или В), определяющий тип изделия. Все данные в строках входного файла отделены одним пробелом.

В ответе запишите два целых числа: сначала количество закупленных изделий типа В, затем оставшуюся неиспользованной сумму денег.

Пример входного файла:

```

4 1000
30 8 A
50 12 B
40 14 A
30 60 B

```

В данном случае сначала нужно купить изделия А: 8 изделий по 30 рублей и 14 изделий по 40 рублей. На это будет потрачено 800 рублей. На оставшиеся 200 рублей можно купить 6 изделий В по 30 рублей. Таким образом, всего будет куплено 6 изделий В и останется 20 рублей. В ответе надо записать числа 6 и 20.

Решение

```

f = open('26.txt')
x, y = f.readline().split()
y = int(y)
for_B_price = []
for_B_kol = []
for i in f:
    if 'A' in i:
        a, b, c = i.split()
        y -= int(a) * int(b)
    else:
        a2, b2, c2 = i.split()

```

```

    for_B_price.append(int(a2))
    for_B_kol.append(int(b2))
mini = min(for_B_price)
index_mini = 0
for i in range(len(for_B_price)):
    if mini == for_B_price[i]:
        index_mini = i
kol_B = 0
while y > for_B_price[index_mini]:
    y -= for_B_price[index_mini]
    for_B_kol[index_mini] -= 1
    kol_B += 1
if for_B_kol[index_mini] == 0:
    for_B_price[index_mini] = 1000000000
    mini = min(for_B_price)
    for i in range(len(for_B_price)):
        if mini == for_B_price[i]:
            index_mini = i
print(kol_B, y)

```

<b>Отметка</b>	<b>Число баллов, необходимое для получения отметки</b>
«3» (удов.)	Выполнены три задания (№ 1, 2, 3)
«4» (хорошо)	Выполнены четыре задания (№ 1, 2, 3, 4) Выполнены два задания (№ 4, 5)
«5» (отлично)	Выполнены все пять заданий

### **Рубежный контроль**

Рубежный контроль проходит в форме выполнения и защиты проектной работы «Проектная работа «Анализ больших данных в профессиональной сфере»

Основные этапам работы над проектом: определение проблемы в предметной области; извлечение данных; подготовка данных — очистка данных и преобразование данных; исследование и визуализация данных; построение предсказательной модели; интерпретация результатов.

Проект выполняется на примере открытых данных, например, Сбербанка <https://www.kaggle.com/code/umkkka/eda-sberbank-open-data-russian-version/data>.

Обучающиеся самостоятельно подбирают набор данных на <https://www.kaggle.com/> в профессиональной сфере и выполняют исследование и визуализацию данных.

Пример выполнение проекта «Прогнозирование инсульта»

Определение проблемы в предметной области. По данным Всемирной организации здравоохранения (ВОЗ) инсульт является 2-й ведущей причиной смерти в мире, ответственной примерно за 11% всех смертей. Определим вероятность развития инсульта среди пациентов. Узнаем, что является фактором возникновения инсульта в большей степени.

Каждая строка данных содержит соответствующую информацию о пациенте.

id: уникальный идентификатор

gender: «Male», «Female» or «Other» - пол: «Мужской», «Женский» или «Другой»

age: age of the patient - возраст пациента

hypertension: 0, если у пациента нет гипертонии, 1, если у пациента гипертония

heart disease: 0, если у пациента нет сердечных заболеваний, 1, если у пациента сердечное заболевание

ever married: «No» or «Yes» – состоят ли в браке: «нет», «да»

work type: «children», «Govt job», «Never\_worked», «Private» or «Self-employed» – тип работы: «с детьми», «работа в правительстве», «никогда не работал», «частное предпринимательство», «самозанятый».

Residence type: «Rural» or «Urban» – тип местности: сельский, городской.

Avg glucose level: average glucose level in blood - средний уровень глюкозы в крови.

bmi: body mass index – индекс массы тела

smoking status: «formerly smoked», «never smoked», «smokes» or «Unknown»\* - «ранее курил», «никогда не курил», «курит» или «Неизвестно»\*

stroke: 1, если у пациента был инсульт, или 0, если нет.

Note: «Unknown» (неизвестный) в состоянии курения означает, что информация недоступна для данного пациента.

С использованием набора данных проанализирована вероятность появления инсульта у пациента на основе входных параметров, таких как пол (gender), возраст (age), различные заболевания: гипертония (hypertension), сердечные заболевания (heart disease), а также статус курения (smoking status).

Извлечение данных.

В качестве основной библиотеки графики используется Plotly. Так как этот пакет с открытым исходным кодом, который предлагает сложные графики, которые могут удовлетворить требования любого проекта. Ведь одно из достоинств Plotly - это интерактивность исследования данных с помощью графиков и диаграмм.

Seaborn (sns) - библиотека визуализации данных Python, основанная на matplotlib. Она предоставляет высокоуровневый интерфейс для рисования привлекательной и информативной статистической графики. (Рис. 1)

```
В [2]: import numpy as np
import matplotlib.pyplot as plt
import pandas as pd
import seaborn as sns
plt.style.use('seaborn-whitegrid')

import plotly.express as px
import plotly.graph_objects as go
```

Рис. 1

После того, как скачаны и загружены данные из kaggle.com, следующим шагом стало создание DataFrame для панд на основе данных CSV. (Рис. 2)

```
В [3]: dataset = df=pd.read_csv(r'C:\Users\Светлана\Desktop\healthcare-dataset-stroke-data.csv')
```

Рис. 2

Необходимо, чтобы все столбцы (и числовые, и строковые) входных данных были включены в выходные данные. А выход будет варьироваться в зависимости от того, что предусмотрено. (Рис. 3)

```
В [4]: dataset.describe(include = 'all')
```

	я бы	Пол	возраст	гипертония	болезнь сердца	когда-либо женат	work_type	Residence_type	avg_glucose_level	bmi	Курение_статус
считать	5110.000000	5110	5110.000000	5110.000000	5110.000000	5110	5110	5110	5110.000000	4909.000000	5110
ликарный	NaN	3	NaN	NaN	NaN	2	5	2	NaN	NaN	4
вершина	NaN	женский	NaN	NaN	NaN	да	Частный	Городской	NaN	NaN	никогда не курит
частота	NaN	2994	NaN	NaN	NaN	3353	2925	2596	NaN	NaN	1892
иметь в виду	36517.829354	NaN	43.226614	0.097456	0.054012	NaN	NaN	NaN	106.147677	28.893237	NaN
часы	21161.721625	NaN	22.612647	0.296607	0.226063	NaN	NaN	NaN	45.283560	7.854067	NaN
мин	57.000000	NaN	0.080000	0.000000	0.000000	NaN	NaN	NaN	55.120000	10.300000	NaN
25%	17741.250000	NaN	25.000000	0.000000	0.000000	NaN	NaN	NaN	77.245000	23.500000	NaN
50%	36932.000000	NaN	45.000000	0.000000	0.000000	NaN	NaN	NaN	91.885000	28.100000	NaN
75%	54682.000000	NaN	61.000000	0.000000	0.000000	NaN	NaN	NaN	114.090000	33.100000	NaN
Максимум	72940.000000	NaN	82.000000	1.000000	1.000000	NaN	NaN	NaN	271.740000	97.600000	NaN

Рис. 3

Подготовка данных.

Проверим качество данных и типы каждого столбца. В данном коде содержится информация о фрейме данных, а также количество памяти, используемой данным кадром. (Рис. 4)

```
В [5]: dataset.info()
```

```
<class 'pandas.core.frame.DataFrame'>
RangeIndex: 5110 entries, 0 to 5109
Data columns (total 12 columns):
#   Column                Non-Null Count  Dtype
---  ---                -
0   id                    5110 non-null   int64
1   gender                5110 non-null   object
2   age                   5110 non-null   float64
3   hypertension          5110 non-null   int64
4   heart_disease        5110 non-null   int64
5   ever_married         5110 non-null   object
6   work_type             5110 non-null   object
7   Residence_type       5110 non-null   object
8   avg_glucose_level    5110 non-null   float64
9   bmi                   4909 non-null   float64
10  smoking_status       5110 non-null   object
11  stroke                5110 non-null   int64
dtypes: float64(3), int64(4), object(5)
memory usage: 479.2+ KB
```

Рис. 4

С помощью метода head() можно запросить отображения первых пяти строк кадра данных. (Рис. 5)

```
In [7]: dataset.head()
```

	я бы	Пол	возраст	гипертония	болезнь сердца	когда-либо женат	work_type	Residence_type	avg_glucoasis_level	bmi	Курение_статус	stroke
0	9046	Мужчина	67.0	0	1	да	Частный	Городской	228.69	36.6	ранее курил	1
1	51676	женский	61.0	0	0	да	Частный предприниматель	Деревенский	202.21	NaN	никогда не курил	1
2	31112	Мужчина	80.0	0	1	да	Частный	Деревенский	105.92	32.5	никогда не курил	1
3	60182	женский	49.0	0	0	да	Частный	Городской	171.23	34.4	курит	1
4	1665	женский	79.0	1	0	да	Частный предприниматель	Деревенский	174.12	24.0	никогда не курил	1

Рис. 5

В проекте нужно узнать общее количество людей и их особенностей.  
(Рис. 6)

```
In [12]: print("Number of records (patients): ", df.shape[0])
print("Number of columns (patients): ", df.shape[1])

Number of records (patients): 5110
Number of columns (patients): 12
```

Рис. 6

Исследование и визуализация данных.

Рассмотрим распределение пациентов по полу.

Основным элементом изображения, которое строит pyplot является фигура (Figure), на нее накладывается график, оси, надписи и т.д.

Для построения графика используется команда countplot() библиотеки Seaborn. В коде использовался размер графического элемента, был выбран столбец "Пол" в dataset, подписан заголовок и обозначен размер текста, введено название для x и y, и выведено на экран. (Рис. 7)

```

В [13]: plt.figure(figsize = (10, 6))
sns.countplot(x = dataset['gender'])
plt.title('Распределение пациентов по полу', fontsize = 30)
plt.xlabel('Пол пациента')
plt.ylabel('Количество пациентов')
plt.show()

```



Рис. 7

По диаграмме можно увидеть, что женский пол преобладает, но в соотношении 100% не совсем понятно. Поэтому воспользуемся библиотекой `plotly.graph_objects` для создания круговой диаграммы. Для того, чтобы ее сделать необходимо использовать функцию `go.Pie`.

Для создания кода применяем атрибут `labels` значений "Пола пациента" из `dataset`. Задано наглядное поведение графика с помощью `update_traces`: а именно размер текста значений, цвет и жирность границ. А с помощью `update_layout` выведен текст заголовка. (Рис. 8)

```

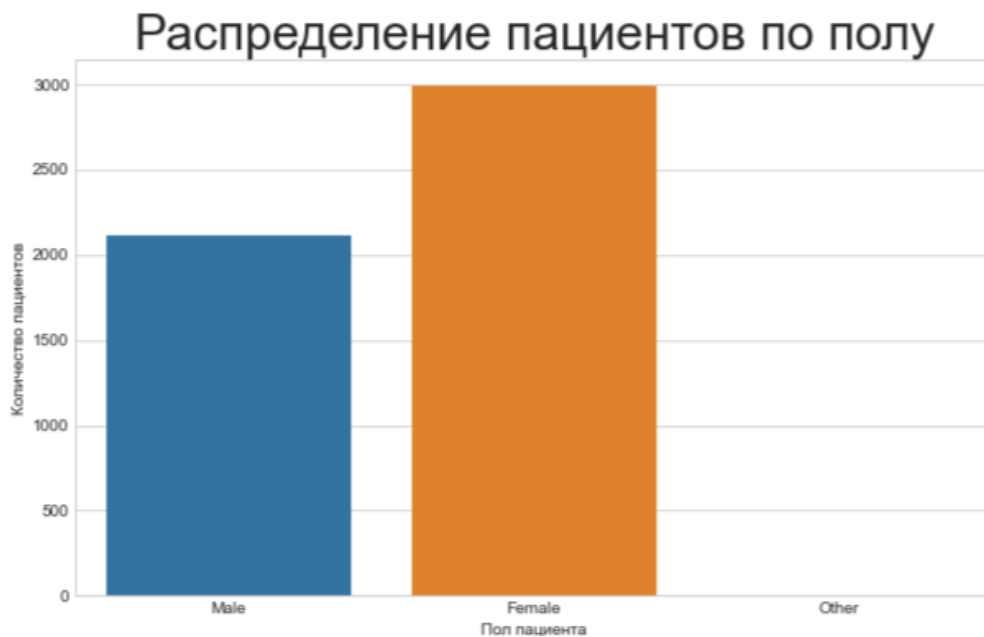
In [14]: colors = ['RoyalBlue', 'crimson', 'green']
fig = go.Figure(data = [go.Pie(labels = dataset['gender'])])
fig.update_traces(textfont_size = 25, marker = dict(colors = colors, line = dict(color = '#000000', width = 3)))
fig.update_layout(title_text = 'Соотношение пациентов по полу')
fig.show()

```

Соотношение пациентов по полу



Рис. 8

Рассмотрим пациентов, у которых был и не был инсульт, с помощью графика. Вероятность появления второго инсульта очень велика, и он намного опаснее. (Рис. 9)

```
In [15]: plt.figure(figsize = (10, 6))
sns.countplot(x = dataset['stroke'])
plt.title('Был ли инсульт у пациентов?', fontsize = 30)
plt.xlabel('Инсульт')
plt.ylabel('Количество')
plt.show()
```

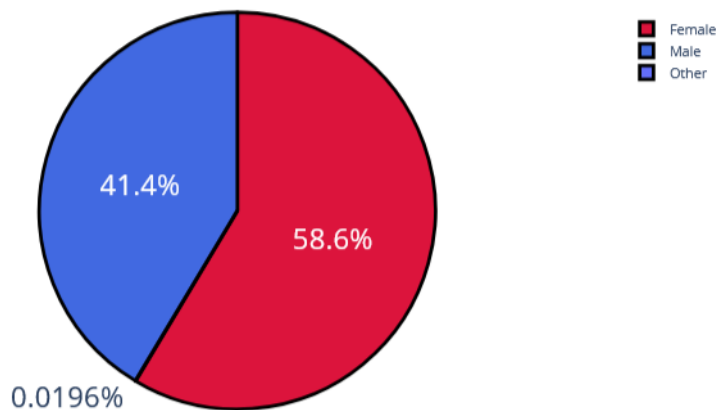

Рис. 9

Изучив столбчатую диаграмму, можно сделать вывод, что у большего количества пациентов не было инсульта. В группу риска опасного инсульта могут попасть пациенты, у которых инсульт уже был. Рассмотрим этот же вопрос с помощью круговой диаграммы. (Рис. 10)

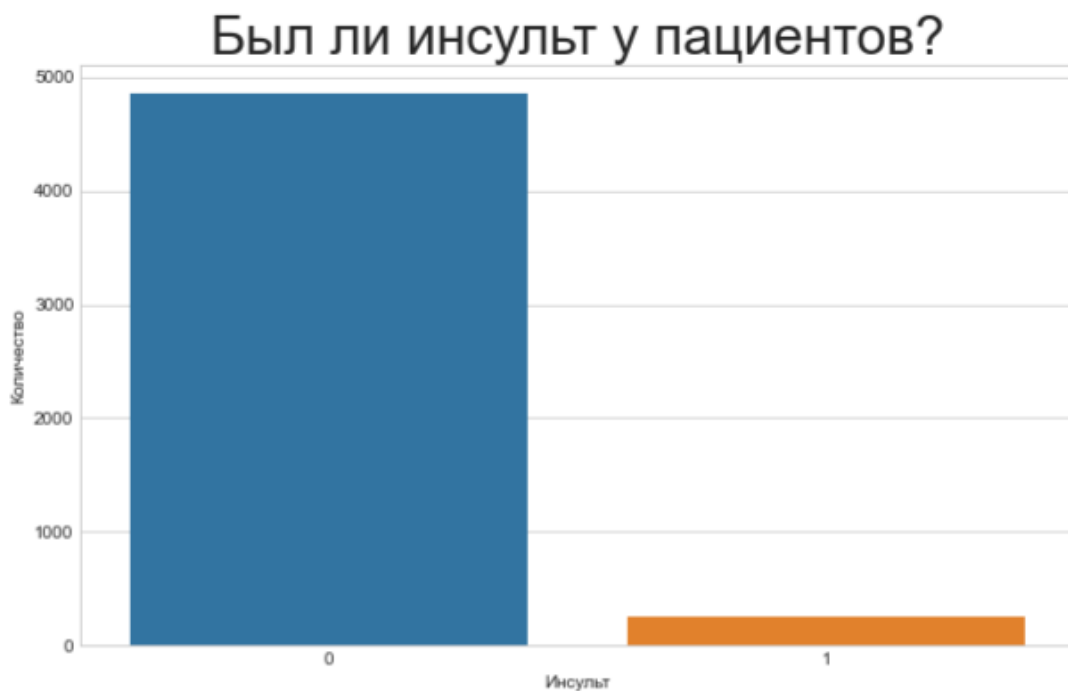

```

In [16]: colors = ['crimson', 'green']
fig = go.Figure(data = [go.Pie(labels = dataset['stroke'])])
fig.update_traces(textfont_size = 25, marker = dict(colors = colors, line = dict(color = '#000000', width = 3)))
fig.update_layout(title_text = 'Были ли инсульт у пациентов?')
fig.show()

```

Были ли инсульт у пациентов?



Рис. 10

Проанализируем данные о сердечных заболеваниях сразу с помощью диаграмм, так как они более лучше помогают визуализировать примеры таких задач. (Рис. 11)

```

fig = go.Figure(data = [go.Pie(labels = dataset['heart_disease'])])
fig.update_traces(textfont_size = 25, marker = dict(colors = colors, line = dict(color = '#000000', width = 3)))
fig.update_layout(title_text = 'Было ли сердечное заболевание?')
fig.show()

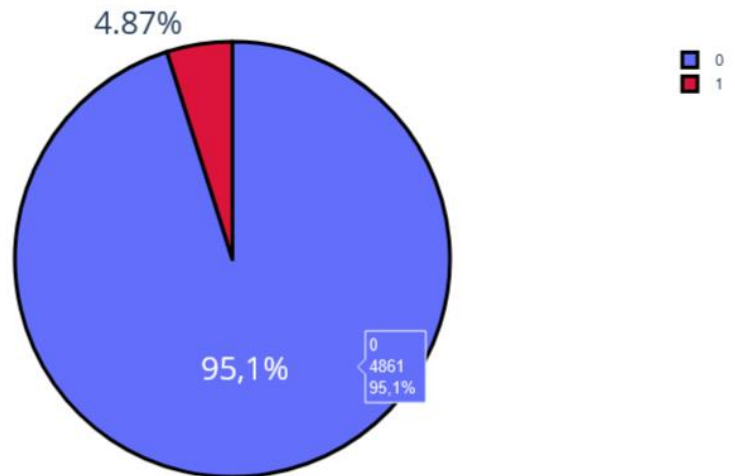
```

Было ли сердечное заболевание?



Рис. 11

Одна из форм инсульта может быть вызвана гипертонией, проверим с помощью диаграммы количество людей с наличием гипертонии. (Рис. 12)

```
fig = go.Figure(data = [go.Pie(labels = dataset['hypertension'])])
fig.update_traces(textfont_size = 25, marker = dict(colors = colors, line = dict(color = '#000000', width = 3)))
fig.update_layout(title_text = 'Была ли гипертония?')
fig.show()
```

Была ли гипертония?

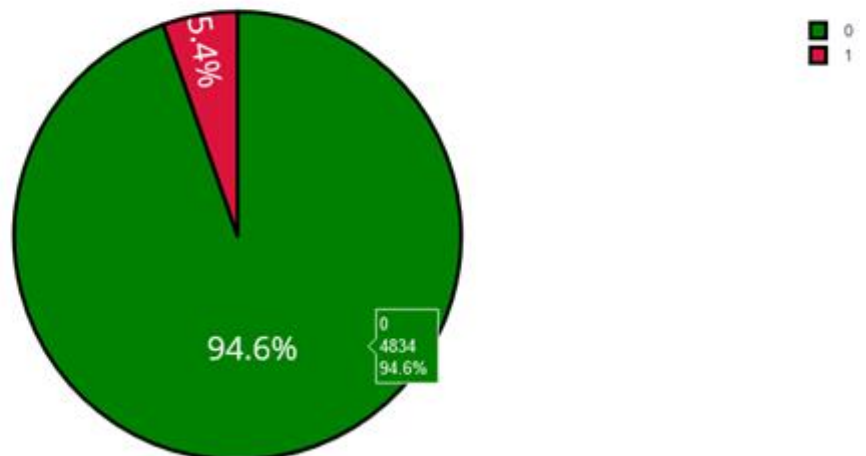

Рис. 12

Ученые из Хельсинкского университета выяснили, что одинокие люди страдают от инсультов на 39% чаще, а люди в браке, у которых даже был инсульт, восстанавливаются после инсульта стабильно хорошо и быстрее, в отличие, от одиноких людей. Можно проверить: может ли брак повлиять на появление инсульта.

Рассмотрим, количество людей женаты/замужем. (Рис. 13)

```
In [20]: fig = go.Figure(data = [go.Pie(labels = dataset['ever_married'])])
fig.update_traces(textfont_size = 25, marker = dict(colors = colors, line = dict(color = '#000000', width = 3)))
fig.update_layout(title_text = 'Состоят ли пациенты в браке?')
fig.show()
```

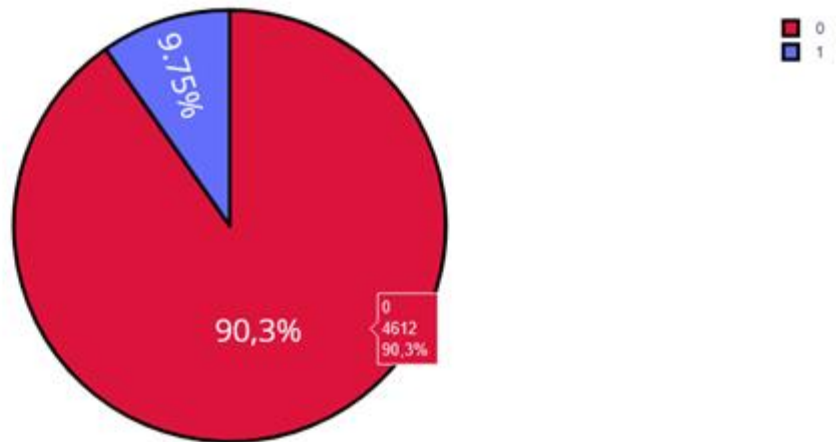
Состоят ли пациенты в браке?



Рис. 13

Проверим тип работы у пациентов. (Рис. 14)

```
fig = go.Figure(data = [go.Pie(labels = dataset['work_type'])])
fig.update_traces(textfont_size = 25, marker = dict(colors = colors, line = dict(color = '#000000', width = 3)))
fig.update_layout(title_text = 'Тип работы у пациентов')
fig.show()
```

Тип работы у пациентов

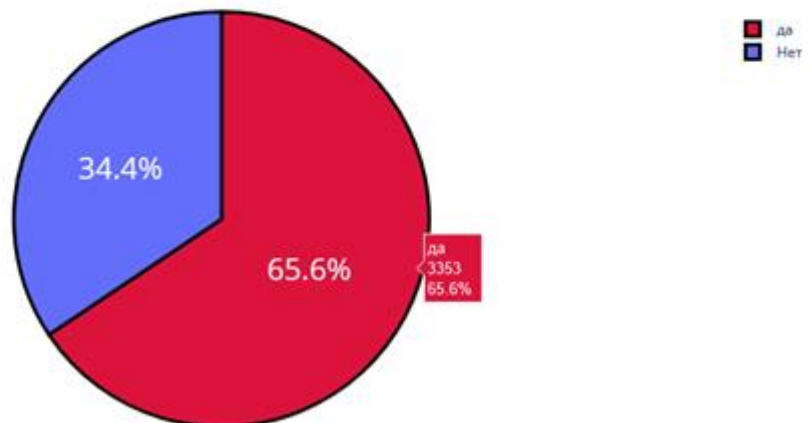

Рис. 14

Проверим: влияет ли тип местности на возникновение инсульта.

Ведь с началом летнего периода многие люди, живущие в квартирах, перебираются на дачные участки, в том числе люди старшего поколения. Большинство не только отдыхают на природе, но и поддерживают порядок, ухаживают за растениями. И в результате, особенно для пожилых, с не привыкшим к таким усилиям после зимнего периода, существенно возрастает опасность внезапных инсультов. (Рис. 15)

```
fig = go.Figure(data = [go.Pie(labels = dataset['Residence_type'])])
fig.update_traces(textfont_size = 25, marker = dict(colors = colors, line = dict(color = '#000000', width = 3)))
fig.update_layout(title_text = 'Тип местности у пациентов')
fig.show()
```

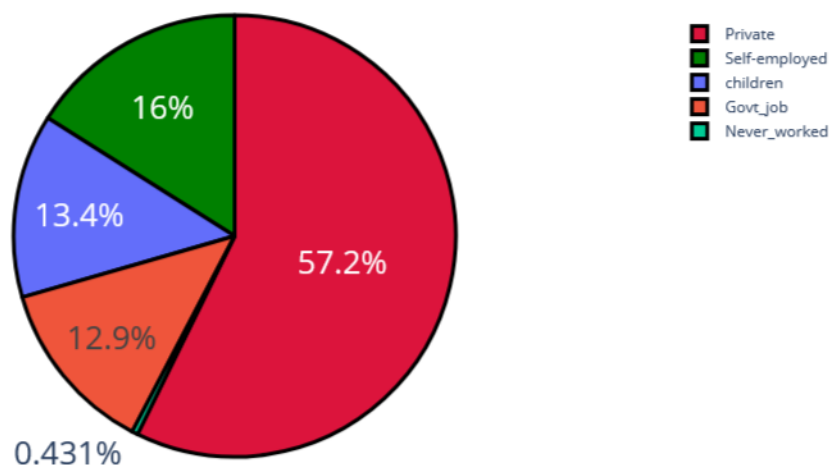
Тип местности у пациентов



Рис. 15

Согласно результатам последних научных исследований, отказ от сигарет помогает снизить риск инсульта на 12,4%. Пассивное курение повышает риск инсульта на 20–30%. Ежегодно от инсульта погибают 8 000 пассивных курильщиков. Проверим отношение людей к курению. (Рис. 16)

```

B [23]: plt.figure(figsize = (10, 4))
sns.countplot(x = dataset['smoking_status'])
plt.title('Отношение пациентов к курению', fontsize = 30)
plt.xlabel('Курение')
plt.ylabel('Количество')
plt.show()

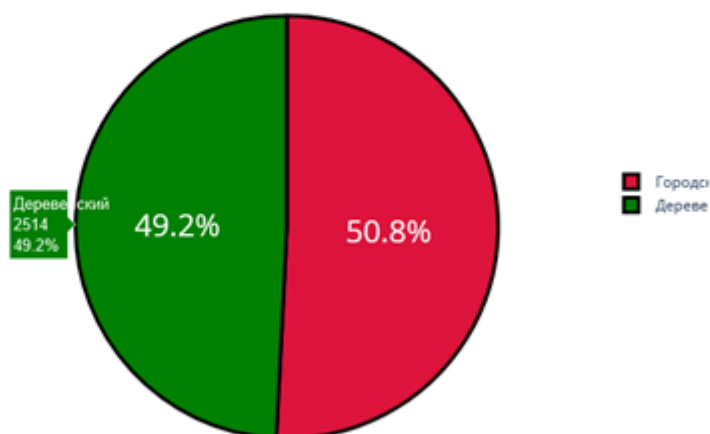
```



Рис. 16

В графике "Отношение пациентов к курению" наглядно было видно кого больше, кого меньше. Но необходимо узнать, сколько людей "никогда не курил", "неизвестная информация", "курил ранее/бросил", "курит".

Добавочный код `.value_counts` позволяет выполнить подсчет количества элементов в столбце. А при написании кода `px.bar`: каждая строка фрейма данных будет представлена в виде прямоугольной метки. (Рис. 17)

```

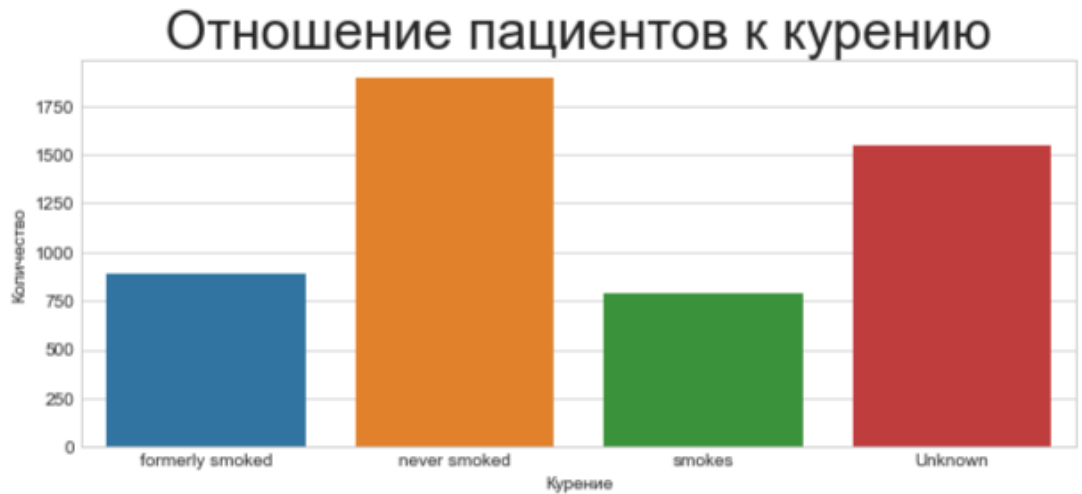
B [24]: df = pd.DataFrame(dataset['smoking_status'].value_counts())
px.bar(x = df.index, y = df.smoking_status, height = 400, text = df.smoking_status, labels = {'x': 'Статус курения', 'y': 'Количество'}, title = 'Распределение пациентов по отношению к курению')

```



Рис. 17

Определим по половому признаку и наличию сердечного заболевания, зависимость от типа работы пациента. Для этого добавим в обычный код для построения гистограммы функцию `seaborn sns.barplot()`, который очень удобно рисует барплот с разными по размеру линиями погрешностями. (Рис. 18)

```

In [25]: plt.figure(figsize = (10, 8))
sns.barplot(x = dataset['gender'], y = dataset['heart_disease'], hue = dataset['work_type'])
plt.legend(loc = 'upper right')
plt.title('Зависимость типа работы от пола пациента и наличия у него сердечного заболевания', fontsize = 20)
plt.xlabel('Пол человека')
plt.ylabel('Наличие сердечного заболевания')
plt.show()

```

Зависимость типа работы от пола пациента и наличия у него сердечного заболевания



Рис. 18

Определим по половому признаку и наличие сердечного заболевания, зависимость от отношения к курению пациента. (Рис. 19)

```

[26]: plt.figure(figsize = (10, 7))
sns.barplot(x = dataset['gender'], y = dataset['heart_disease'], hue = dataset['smoking_status'])
plt.legend(loc = 'upper right')
plt.title('Зависимость отношения к курению от пола пациента и наличия сердечного заболевания', fontsize = 20)
plt.xlabel('Пол человека')
plt.ylabel('Наличие сердечного заболевания')
plt.show()

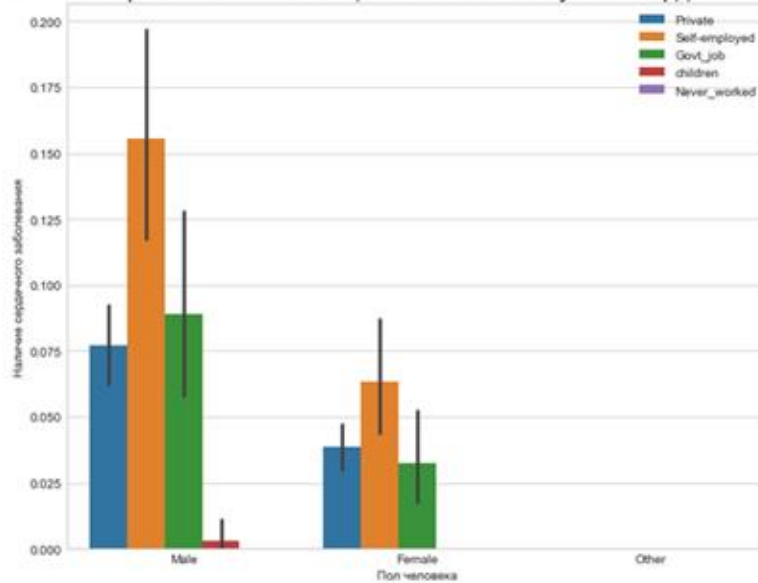
```

Зависимость отношения к курению от пола пациента и наличия сердечного заболевания



Рис. 19

Представим визуализацию парных отношений, которая является самой наглядной. Для того, чтобы нарисовать совместное распределение всех переменных в наборе данных воспользуемся функцией pairplot().

По умолчанию, парные распределения (те что под и над главной диагональю сетки) изображаются графиками разброса, а одномерные распределения (те что на главной диагонали) изображаются гистограммами.

Функция `pairplot()` содержит класс `PairGrid`, который строит сетку для решетчатого графика (Рис. 20)

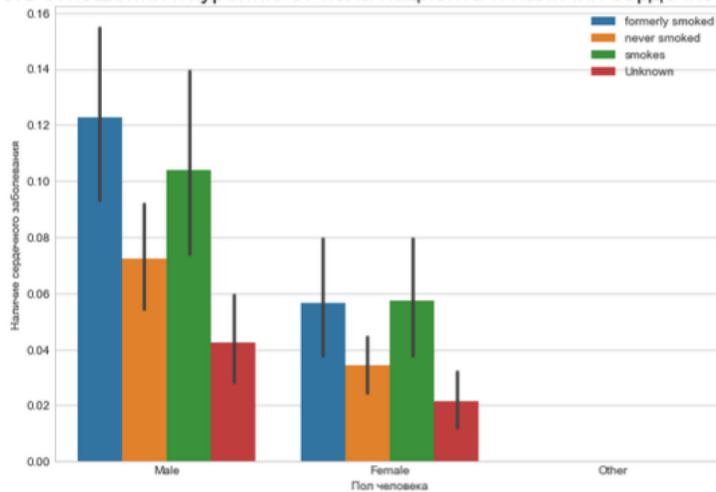

Рис. 20

Индекс массы тела влияет на состояние здоровья, а также может влиять на развитие появления инсульта.

Классификация массы тела, ИМТ и риск развития инсульта:

1. Дефицит массы тела с ИМТ  $<18,5$  имеет низкий риск.
2. Нормальная масса тела с ИМТ  $18,5-24,9$  имеет обычный риск.
3. Избыточная масса тела с ИМТ  $25,0-29,9$  имеет повышенный риск.
4. Ожирение I степени с ИМТ  $30,0-34,9$  имеет высокий риск.
5. Ожирение II степени с ИМТ  $35,0-39,9$  имеет очень высокий риск.
6. Ожирение III степени с ИМТ  $>40$  имеет чрезвычайно высокий риск.

С помощью функции `histogram()` можно вычислить гистограмму набора данных. Воспользуемся последовательностью целых чисел, для этого выберем параметр `bins`, который используем вместе с методом расчета ширины `range`.

Для наглядности сформируем формулу для среднего значения ИМТ. А при написании кода `px.bar`: каждая строка фрейма данных будет представлена в виде прямоугольной метки. (Рис. 21)

```
counts, bins = np.histogram(dataset.bmi, bins=range(0, 100, 5))
bins = 0.5 * (bins[:-1] + bins[1:])

fig = px.bar(x = bins, y = counts, labels = {'x': 'Индекс массы тела', 'y': 'Количество'}, title = 'Индекс массы тела')
fig.show()
```



Рис. 21

Определим возрастную категорию людей, которые являются пациентами. (Рис. 22)

```
counts, bins = np.histogram(dataset.age, bins=range(0, 90, 5))
bins = 0.5 * (bins[:-1] + bins[1:])

fig = px.bar(x = bins, y = counts, labels = {'x': 'Возраст', 'y': 'Количество'}, title = 'Возраст пациентов')
fig.show()
```

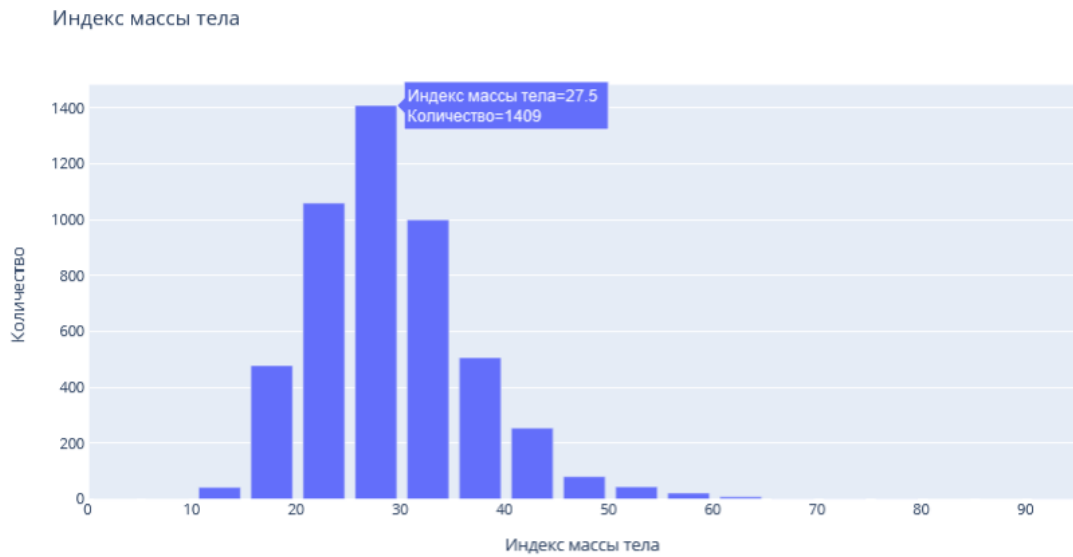

Рис. 22

Чаще всего пациентами становятся люди от 50 до 55 лет.

Определим, зависит тип проживания от ИМТ и типа работы. (Рис. 23)

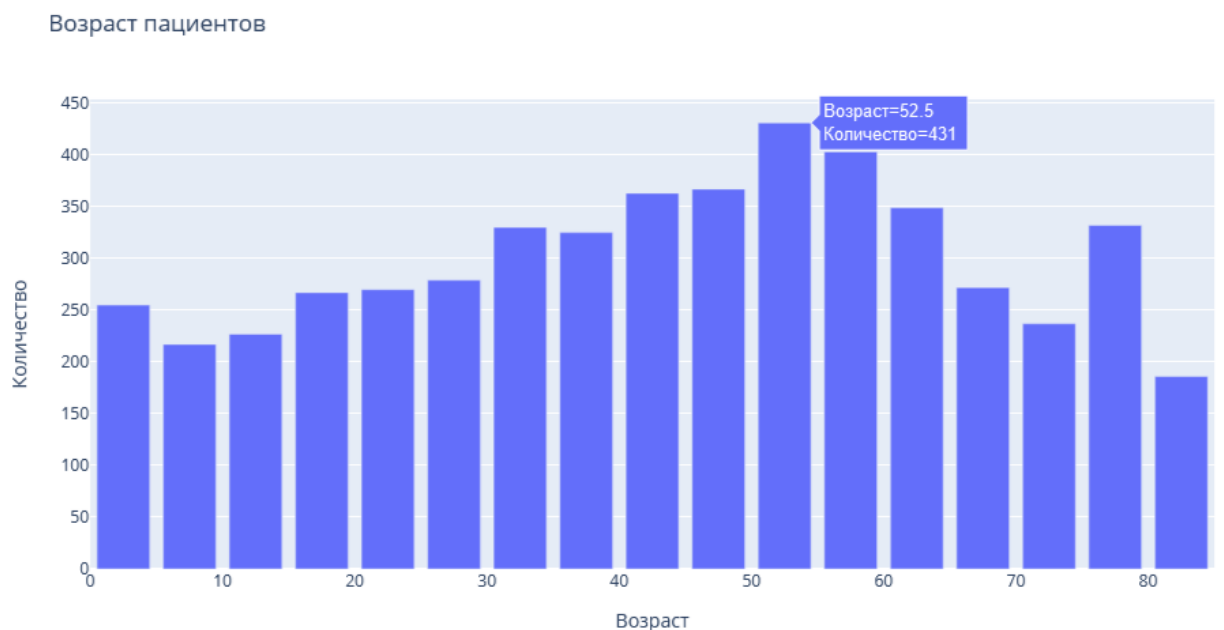

Рис. 23

Определим, зависит пол пациента от ИМТ и типа работы. (Рис. 24)

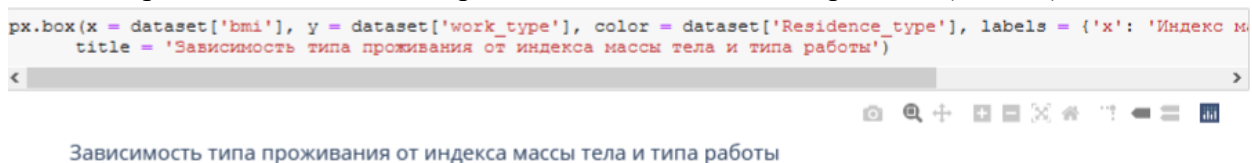

Рис. 24

Функцию Plotly Express `density_contour()` можно использовать для создания контуров плотности (2д контурная гистограмма).

Она напоминает контур участка, вычисляется путем группирования множества точек и применения статистической функции.

Этот вид визуализации часто используется для управления чрезмерным построением графика или ситуациями, когда большие наборы данных отображаются в

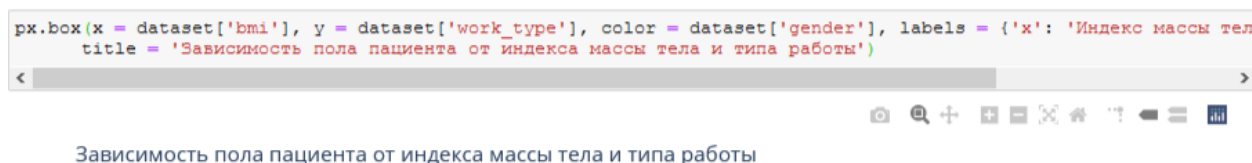

виде точечных диаграмм, которые приводят к тому, что точки будут перекрывать друг друга и скрывать узоры.

Построим график индекса массы тела на основе сердечных заболеваний. (Рис. 25)



Рис. 25

Построим график индекса массы тела на основе сердечных заболеваний. (Рис. 26)

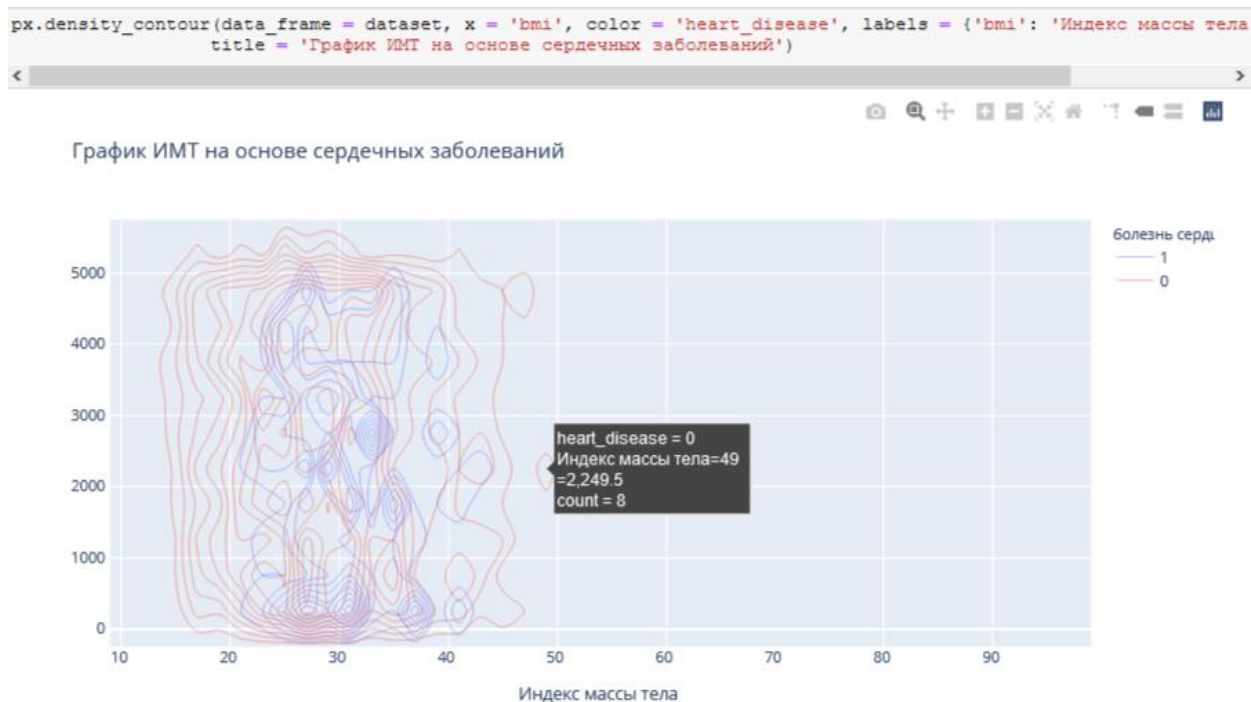

Рис. 26

Преобразуем переменные в фиктивные коды для значений в столбцах: Пол, состоит в браке, тип работы, тип местности, отношение к курению. Функция `concat` выполняет всю тяжелую работу по выполнению операций конкатенации вдоль оси. (Рис. 27)

```

: gender = pd.get_dummies(dataset['gender'], drop_first = True)
  married = pd.get_dummies(dataset['ever_married'], drop_first = True)
  work = pd.get_dummies(dataset['work_type'], drop_first = True)
  residence = pd.get_dummies(dataset['Residence_type'], drop_first = True)
  smoking = pd.get_dummies(dataset['smoking_status'], drop_first = True)
  dataset = pd.concat([gender, married, work, residence, smoking, dataset], axis = 1)

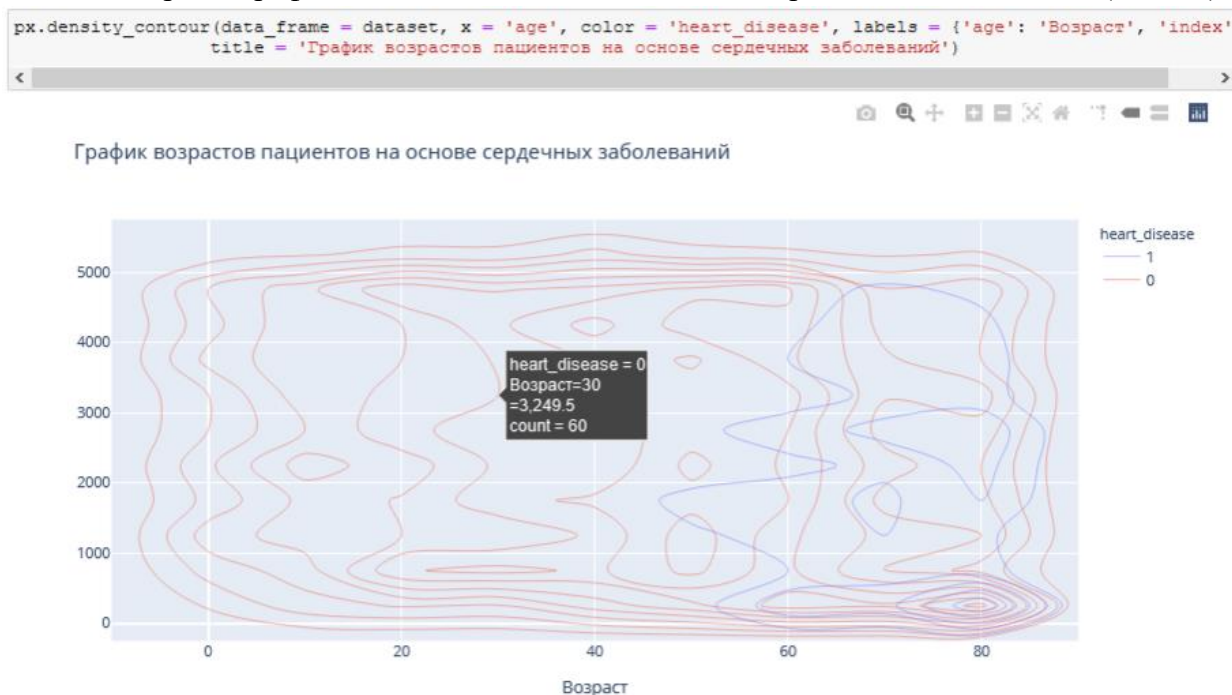
```

Рис. 27

Удалим указанные метки из указанных столбцов и выведем первые 5 записей. Будем использовать функцию head(), чтобы посмотреть, как это будет выглядеть. (Рис. 28)

```

dataset.drop(['gender', 'ever_married', 'work_type', 'Residence_type', 'smoking_status'], axis = 1, inplace = True)
dataset.head()

```

	Male	Other	Yes	Never_worked	Private	Self-employed	children	Urban	formerly smoked	never smoked	smokes	id	age	hypertension	heart_disease	avg_glucose_level	bmi	stroke
0	1	0	1	0	1	0	0	1	1	0	0	9046	67.0	0	1	228.69	36.6	1
1	0	0	1	0	0	1	0	0	0	1	0	51676	61.0	0	0	202.21	NaN	1
2	1	0	1	0	1	0	0	0	0	1	0	31112	80.0	0	1	105.92	32.5	1
3	0	0	1	0	1	0	0	1	0	0	1	60182	49.0	0	0	171.23	34.4	1
4	0	0	1	0	0	1	0	0	0	1	0	1665	79.0	1	0	174.12	24.0	1

Рис. 28

Проверим, есть ли нулевые значения в каждом столбце. (Рис. 29)

```

dataset.isnull().sum()

```

```

Male                0
Other               0
Yes                 0
Never_worked       0
Private            0
Self-employed      0
children           0
Urban              0
formerly smoked    0
never smoked       0
smokes             0
id                 0
age                0
hypertension       0
heart_disease      0
avg_glucose_level  0
bmi                201
stroke             0
dtype: int64

```

Рис. 29

В данном наборе данных нет нулевых значений.

Функции содержат ошибки ввода (3-я запись сверху). Поэтому переименуем имя столбца с ошибкой "Yes". (Рис. 30)

```

dataset.rename(columns = {'Yes': 'ever_married'}, inplace = True)
dataset.head()

```

	Male	Other	ever_married	Never_worked	Private	Self-employed	children	Urban	formerly smoked	never smoked	smokes	id	age	hypertension	heart_disease	avg_glucose_level	bmi	stroke
0	1.0	0.0	1.0	0.0	1.0	0.0	0.0	1.0	1.0	0.0	0.0	9046.0	67.0	0.0	1.0	228.69	36.60	1.0
1	0.0	0.0	1.0	0.0	0.0	1.0	0.0	0.0	0.0	1.0	0.0	51676.0	61.0	0.0	0.0	202.21	28.08	1.0
2	1.0	0.0	1.0	0.0	1.0	0.0	0.0	0.0	0.0	1.0	0.0	31112.0	80.0	0.0	1.0	105.92	32.50	1.0
3	0.0	0.0	1.0	0.0	1.0	0.0	0.0	1.0	0.0	0.0	1.0	60182.0	49.0	0.0	0.0	171.23	34.40	1.0
4	0.0	0.0	1.0	0.0	0.0	1.0	0.0	0.0	0.0	1.0	0.0	1665.0	79.0	1.0	0.0	174.12	24.00	1.0

Рис. 30

Выведем визуализацию матричной модели. Чтобы наглядно посмотреть вероятность появления инсульта при всех входных параметрах. (Рис. 31)

Для этого воспользуюсь библиотекой Seaborn с функцией: heatmap(), которая используется для создания тепловых карт. В качестве первого аргумента, используя

dataset воспользуемся методом corr, и для точной интерпретации добавим аргумент annot=True, который помогает отобразить коэффициент корреляции. Добавим цвет, используя аргумент cmap, добавим цвет разделяющей линии, используя linecolor, добавим жирность разделяющей линии, используя linewidths.

```
plt.figure(figsize = (12, 8))
sns.heatmap(dataset.corr(), linecolor = 'white', linewidths = 3, cmap= 'RdPu', annot = True)
plt.show()
```



Рис. 31

Таким образом, по матричной модели можно выделить, например, три группы, которые входят в зону риска возникновения инсульта:

1. Возраст пациента от 50 до 90 лет и индекс массы тела которого равен от избыточной массы тела до ожирения III степени.
2. Возраст пациента от 50 до 90 лет и наличие гипертонии.
3. Возраст пациента от 50 до 90 лет и наличие сердечных заболеваний.

Благодаря этому проекты можно сделать выводы:

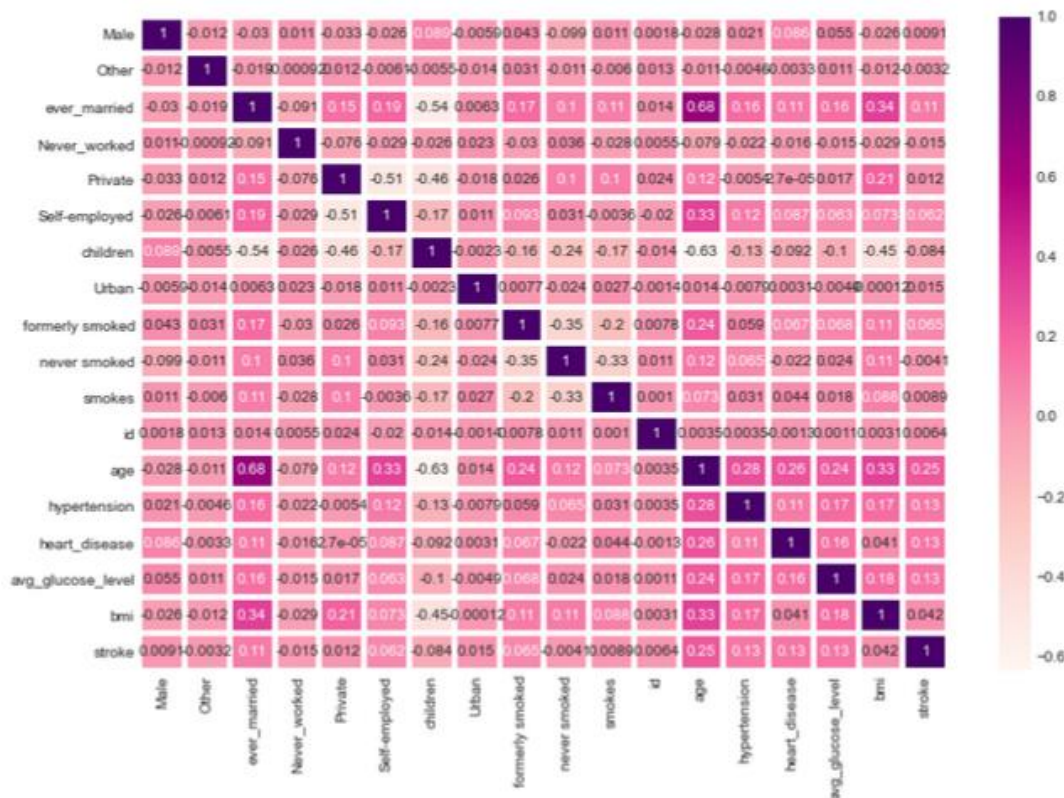
1. По диаграмме можно увидеть, что пациентов женщин – 58,6% (2994 человека) больше, чем мужчин – 41,4% (2115 человек).
2. Рассмотрели пациентов, у которых был инсульт, их – 4,87% (249 человек), а тех, у кого не было инсульта – 95,1% (4861 человек).
3. Рассмотрели пациентов, у которых есть сердечные заболевания, их оказалось 5,4% (276 человек), у кого нет – 94,6% (4834 человек).
4. Одна из форм инсульта может быть вызвана гипертонией, поэтому проверили количество людей с наличием гипертонии – 9,75% (498 человек), людей, которые не страдают гипертонией – 90,3% (4612 человек)
5. Ученые из Хельсинкского университета выяснили, что одинокие люди страдают от инсультов чаще, а люди в браке, у которых даже был инсульт, восстанавливаются после инсульта быстрее. Поэтому проверили: какое количество людей

женаты/замужем – 65,6% (3353 человека), а люди, которые не состояли в браке – 34,4% (1757 человек).

6. Тип работы также влияет на появление инсульта. Проверив тип работы, выяснили, что людей, работающих с детьми – 13,4% (687 человек), которые работают в правительстве – 12,9% (657 человек), тех, кто никогда не работал – 0,4% (22 человека), частные предприниматели – 57,2% (2925 человека), самозанятых – 16% (819 человек).

7. Проверили, влияет ли тип местности на возникновение инсульта, ведь с началом летнего периода многие люди, живущие в квартирах, перебираются на дачные участки, в том числе люди старшего поколения. Большинство не только отдыхают на природе, но и поддерживают порядок, ухаживают за растениями. И в результате, особенно для пожилых, с не привыкшим к таким усилиям после зимнего периода, существенно возрастает опасность внезапных инсультов. Людей, живущих в сельской местности – 49,2% (2514 человека), а в городской – 50,8% (2596 человек).

8. Согласно результатам последних научных исследований, отказ от сигарет помогает снизить риск инсульта на 12,4%. Пассивное курение повышает риск инсульта на 20–30%. Ежегодно от инсульта погибают 8 000 пассивных курильщиков. Проверив отношение людей к курению, выяснили, что людей, которые никогда не курили больше (1892 человека), на втором месте – «неизвестно» (то есть информация недоступна) (1544 человека), на третьем месте - раньше курил (885 человек) и на последнем месте – курит (789 человек).

9. Определим по половому признаку и наличию сердечного заболевания, зависимость от типа работы пациента, выяснили, что наличие сердечного заболевания чаще встречается у мужчин, которые самозаняты – 1 место, работающих в правительстве – 2 место, частные предприниматели – 3 место и работа с детьми – 4 место. У женщин наличие сердечного заболевания, встречается намного реже. Но все равно оно есть у девушек, которые самозаняты – 1 место, частные предприниматели – 2 место, работающих в правительстве – 3 место.

10. Определим по половому признаку и наличию сердечного заболевания, зависимость от отношения к курению пациента, выяснили, что наличие сердечного заболевания чаще встречается у мужчин, которые ранее курили или бросили – 1 место, курит – 2 место, никогда не курили – 3 место, и неизвестно – 4 место. У женщин точно также распределились места, но наличие сердечного заболевания, встречается намного реже.

11. Индекс массы тела влияет на состояние здоровья, а также может влиять на развитие появления инсульта. Выяснили, что 520 человек имеют низкий риск развития инсульта из-за дефицита массы тела (ИМТ <18,5); 1060 человек имеют обычный риск из-за нормальной массы тела (ИМТ 18,5-24,9.), 1409 человек имеют повышенный риск из-за избыточной массы тела (ИМТ 25,0-29,9.), 1000 человек имеют высокий риск из-за ожирения I степени (ИМТ 30,0-34,9), 506 человек имеют очень высокий риск из-за ожирения II степени (ИМТ 35,0-39,9), 409 человек имеет чрезвычайно высокий риск из-за ожирения III степени (ИМТ >40).

12. Определили возрастную категорию людей: от 50 до 55 лет, которые являются пациентами.

13. Определили, как зависит тип проживания от ИМТ и типа работы, к примеру, средняя масса тела у неработающих людей в сельской местности – 28,4

(избыточная масса), а в городской местности – 22,9 (нормальная масса тела), у городских жителей вес в норме, в отличие от сельских.

14. Определили, как зависит пол пациента от ИМТ и типа работы, к примеру, рассмотрим работу с детьми. У мужчин средняя масса тела – 18,8 (дефицит массы тела), а у женщин – 18,9 (дефицит массы тела). Но избыточный вес преобладает у женщин, чем у мужчин.

15. Сердечное заболевание встречается чаще всего у людей, которых повышен индекс массы тела.

16. Сердечное заболевание встречается чаще всего у людей в возрасте от 50 до 90.

3. Создав матричную модель, можно выделить, например, три группы, которые входят в зону риска возникновения инсульта: возраст пациента от 50 до 90 лет и индекс массы тела которого равен от избыточной массы тела до ожирения III степени; возраст пациента от 50 до 90 лет и наличие гипертонии; возраст пациента от 50 до 90 лет и наличие сердечных заболеваний.

## Промежуточный контроль

Выполнение проекта «Создание синквейнов и визуальной карты знаний по машинному обучению»

Задания проекта нацелены на контроль усвоения основных терминов и понятий по курсу

### *Требование к синквейну*

1. Содержание синквейна должно соответствовать одной из 6 тем курса (понятие машинного обучения, линейная регрессия, логистическая регрессия, деревья решений, случайный лес, задача кластеризации). Тема курса для составления синквейна выбирается случайным образом или назначается преподавателем.

2. Синквейн должен раскрывать содержание одной из 6 тем курса.

3. Синквейн состоит из пяти строк, каждая из которых имеет свое содержание:

- Первая строка — тема синквейна, включает в себе одно-два слова, которые обозначают объект или понятие, о котором пойдет речь.

- Вторая строка — два слова (чаще всего прилагательные или причастия), которые описывают признаки и свойства выбранного в синквейне предмета или объекта.

- Третья строка — образована тремя глаголами или деепричастиями, описывающими характерные действия объекта.

- Четвертая строка — фраза из четырёх слов, выражающая личное отношение автора синквейна к описываемому предмету или объекту.

- Пятая строка — одно слово, характеризующее суть предмета или объекта

*Критерии оценивания. Задание считается выполненным, если разработанный синквейн соответствует требованиям, а результаты представлены в ходе публичной презентации синквейна.*

### Шкала итоговой оценки

Шкала	Критерии
зачтено	Структура и содержание синквейна соответствуют требованиям. Отсутствуют содержательные ошибки. Имеется не более трех незначительных неточностей. В ходе презентации синквейна обучающийся правильно ответил на уточняющие вопросы
не зачтено	Структура и содержание синквейна не соответствуют требованиям. Имеются содержательные ошибки. В ходе презентации синквейна обучающийся отвечал с ошибками/не отвечал на уточняющие вопросы

### *Требования к визуальной карте знаний*

1. Содержание визуальной карты знаний должно соответствовать содержанию курса.

2. Должны быть выделены ключевые понятия курса.

3. Должна быть установлена взаимосвязь между ключевыми понятиями курса с помощью стрелок.

4. Используемая система знаков или визуальных образов должна отражать сущность ключевого понятия курса.

*Критерии оценивания. Задание считается выполненным, если разработанная визуальная карта знаний соответствует требованиям, а результаты представлены в ходе ее публичной презентации.*

### **Шкала итоговой оценки**

<b>Шкала</b>	<b>Критерии</b>
зачтено	Структура и содержание визуальной карты знаний соответствуют требованиям. Корректно выделены ключевые понятия курса, а также установлены взаимосвязи между ними. Выбранная система знаков и/визуальных образов отражает сущность ключевых понятий. Отсутствуют содержательные ошибки. Имеется не более трех незначительных неточностей. В ходе презентации визуальной карты знаний обучающийся правильно ответил на уточняющие вопросы
не зачтено	Структура и содержание визуальной карты знаний не соответствуют требованиям. Выделенные ключевые понятия не соответствуют содержанию курса, имеются неверно установленные взаимосвязи между этими понятиями или отсутствуют взаимосвязи между ключевыми понятиями. Система знаков и/визуальных образов выбрана случайным образом и не отражает сущность ключевых понятий. Имеются содержательные ошибки. В ходе презентации синквейна обучающийся отвечал с ошибками/не отвечал на уточняющие вопросы

### **Рубежный контроль**

#### **Выполнение проекта «Разработка модели машинного обучения для решения задачи классификации»**

*Постановка задачи:* исследование файла с данными о грибах, который содержит более 8000 строк описания параметров различных грибов, включающее описание формы и цвета шляпки, формы ножки, цвет спор и т.д. Задача машинного обучения – научиться отличать съедобные грибы от ядовитых.

Содержание самостоятельной работы обучающихся (План работы над проектом)

1. Изучение, анализ и преобразование данных.
2. Выбор подходящей модели, ее импорт и обучение.
3. Оценка качества работы модели.
4. Рефлексия.
5. Разработка презентации.
6. Выступление.
7. Самооценка и взаимооценка

#### **Требования к результату проектной деятельности**

##### *Разработка модели*

- Выполнены все этапы разработки модели.
- Все команды выполняются корректно, отсутствуют ошибки при запуске кода.

- Отсутствуют фактические и логические ошибки в коде программы.
- Точность работы программы на тестовом датасете составляет не менее 97%

#### *Оформление блокнота*

- Код сопровождается текстовыми комментариями
- Вывод результатов оценки модели оформлен с текстовыми пояснениями

#### *Презентация и выступление*

Презентация включает:

- Этапы работы над проектом:
- анализ данных и принцип их отбора и обработки;
- аргументация выбора модели и процесс ее создания;
- аргументация выбора метрики для оценки модели, результаты оценки;
- шаги по доработке модели после оценки (если они были необходимы);
- Рефлексия: с какими проблемами столкнулись участники команды во время разработки модели, как они их преодолели.
- Оформление презентации соответствует общим требованиям к дизайну визуальных продуктов.
- Выступление содержательно, при этом выдержан регламент выступления (5-7 минут).

### **Шкала итоговой оценки**

<b>Шкала</b>	<b>Критерии</b>
зачтено	Структура и содержание выполненного проекта полностью соответствуют требованиям: все команды выполняются корректно, отсутствуют ошибки при запуске кода, а также отсутствуют фактические и логические ошибки в коде программы, точность работы программы на тестовом датасете составляет не менее 97%; код сопровождается текстовыми комментариями, вывод результатов оценки модели оформлен с текстовыми пояснениями. Презентация соответствует требованиям, выступление содержательно, при этом выдержан регламент выступления
не зачтено	Структура и содержание выполненного проекта не соответствуют требованиям: команды выполняются недостаточно корректно, присутствуют ошибки при запуске кода, а также имеются фактические и логические ошибки в коде программы, точность работы программы на тестовом датасете составляет менее 97%; код не сопровождается текстовыми комментариями, вывод результатов оценки модели не оформлен с текстовыми пояснениями. Презентация не соответствует требованиям, выступление содержательно, но при этом не выдержан регламент выступления



5. Модельные примеры оценочных средств для проведения промежуточного и рубежного контроля по прикладному модулю 4 «Введение в 3D - моделирование»

Выполнение проекта «Создание авторских 3D моделей»

*Постановка задачи:* создание 3D моделей (авторских (инициативных) или предлагаемых преподавателем).

Примеры объектов для моделирования



Содержание самостоятельной работы обучающихся (План работы над проектом)

1. Выбор объекта для моделирования. Обоснование выбора.
2. Согласование объекта с преподавателем.
3. Составление плана выполнения проекта.
4. Разработка модели в соответствии с планом.
5. Разработка презентации.
6. Выступление.
7. Самооценка и взаимооценка

**Требования к результату проектной деятельности**

*Разработка модели*

- Обоснован выбор объекта.
- Объект согласован с преподавателем
- Проектная работа над созданием модели осуществлялась в точном соответствии с планом.
- Созданная модель соответствует объекту.

*Презентация и выступление*

Презентация включает:

- Обоснование выбора объекта для моделирования
- Этапы работы над проектом (наименование этапов, сроки планируемые и реальные):

- Рефлексия: проблемы при создании модели и пути их преодоления
- Оформление презентации соответствует общим требованиям к дизайну визуальных продуктов.
- Выступление содержательно, при этом выдержан регламент выступления (5-7 минут).

### Шкала итоговой оценки

Шкала	Критерии
зачтено	Обоснован выбор объекта для моделирования, объект согласован с преподавателем; не было нарушений регламента выполнения проекта; созданная модель полностью соответствует объекту; отсутствуют замечания к качеству модели. Презентация соответствует требованиям, выступление содержательно, при этом выдержан регламент выступления
не зачтено	Обоснован выбор объекта для моделирования, объект согласован с преподавателем; имелись нарушения регламента выполнения проекта; созданная модель не полностью соответствует объекту (имеются изменения, внесенный в объект при моделировании); имеются замечания к качеству модели. Презентация соответствует требованиям, выступление содержательно, при этом выдержан регламент выступления/ имеются нарушения регламента выступления

6. Модельные примеры оценочных средств для проведения промежуточного и рубежного контроля по прикладному модулю 5 «Разработка веб-сайта с использованием конструктора Тильда»

Итоговое задание представляет собой проектную работу по созданию сайта интернет-магазина, которая содержит в себе все отработанные на практических работах виды деятельности. При подготовке выступления для защиты проекта следует руководствоваться следующей дорожной картой презентации:

- обзор по теме (сравнение, таблица, ... - слайды в google drive или инструменте вещания слайдов);
- демонстрация в live-режиме;
- выводы;
- примеры заданий для аудитории на овладение материалом (возможно, опрос, одним словом, интерактив).

### Шкала итоговой оценки

Шкала	Критерии
зачтено	<b>обучающийся должен:</b> продемонстрировать знания изучаемых аспектов конструирования веб-сайта с помощью конструктора Тильда в полном объеме: уметь создавать страницу сайта с помощью конструктора, настраивать цвета, шрифты, создавать папки передавать свою страницу

	другому пользователю и обратно, создавать, настраивать публикации, редактировать блок “Список страниц”, подготовить лендинг с помощью стандартных блоков на профессиональную тему, работать с нулевым блоком, настраивать сбор статистики, быть способным корректно сформулировать определения, воспроизвести по запросу информацию о функциональности всех изучаемых средств проектирования веб-сайта с помощью конструктора, должно быть выполнено 85% и более заданий практической работы
не зачтено	<b>обучающийся:</b> не знает значительной части программного материала, не владеет понятийным аппаратом дисциплины; не способен продемонстрировать знание ни одной настройки конструктора и не способен оценить корректность работы веб-сайта; выполнил менее 85% заданий практической работы

### Типовая процедура защиты результата проектной работы

**Критерий оценивания.** Задание считается выполненным, если сайт функционирует, разработан в соответствии с заданием, не содержит синтаксических ошибок, содержит все изученные настройки, а также сопровождается техническим заданием (в том числе, возможно, отчетом в форме слайдов).

7. Модельные примеры оценочных средств для проведения промежуточного и рубежного контроля по прикладному модулю 6 «Технологии продвижения веб-сайта в Интернете»

Итоговое задание представляет собой проектную работу по созданию проекта рекламной кампании в Интернете, которая содержит в себе все отработанные на практических работах виды деятельности. При подготовке выступления для защиты проекта следует руководствоваться следующей дорожной картой презентации:

- обзор по теме (сравнение, таблица, ... - слайды в google drive или инструменте вещания слайдов);
- демонстрация в live-режиме;
- выводы;
- примеры заданий для аудитории на овладение материалом (возможно, опрос, одним словом, интерактив).

### Шкала итоговой оценки

Шкала	Критерии
зачтено	<b>обучающийся должен:</b> продемонстрировать знания изучаемых аспектов технологий продвижения веб-сайтов в Интернете в полном объеме: уметь создавать ТЗ маркетингового исследования и рекламной кампании, уметь оптимизировать сайт, различать и применять различные методы продвижения в Интернете, применять основные способы получения трафика, особенности контекстной рекламы, SEO и SMO продвижения, быть способным корректно сформулировать определения, воспроизвести по запросу информацию о всех изучаемых инструментах интернет-маркетинга, должно быть выполнено 85% и более заданий практической работы.
не зачтено	<b>обучающийся:</b> не знает значительной части программного материала, не владеет понятийным аппаратом дисциплины; не способен продемонстрировать знание ни одной технологии продвижения веб-сайтов в Интернете; выполнил менее 85% заданий практической работы

## Типовая процедура защиты результата проектной работы

**Критерий оценивания.** Задание считается выполненным, если техническое задание разработано в соответствии с заданием, не содержит синтаксических ошибок, содержит все изученные подходы, технологии и методы, а также сопровождается презентацией.

8. Оценочные средства для проведения промежуточного и рубежного контроля по прикладному модулю 7 «Введение в веб-разработку на языке JavaScript»

### Автоматизированная часть проектной работы

1. Перейдите по адресу [https://node-server.online/r?id=\\_#student|37](https://node-server.online/r?id=_#student|37) и в последнем-нижнем поле напишите код функции `task(x)`, возвращающий `true`, только если в качестве аргумента `x` передана строка, которая начинается и кончается заглавными латинскими буквами, а между ними находятся только цифры в количестве от 4 до 8, иначе `false`.

2. Перейдите по <https://node-server.online/r?id=x#y|1> и в последнем-нижнем поле напишите код функции `task(x)`, возвращающей массив из числа `x`, переданного ей в качестве аргумента, и ещё 9 подряд идущих за `x` чисел, т.е. `[x, x + 1, ..., x + 9]`

3. Перейдите по адресу <https://node-server.online/r?id= - student|2> и в последнем-нижнем поле напишите код функции `task(x)`, возвращающей сумму элементов массива, переданного ей в качестве аргумента `x`

4. Перейдите по адресу <https://node-server.online/r?id=x#student|27> и убедившись что в выпадающем списке выбрано `obj-001`, в последнем-нижнем поле напишите код функции `task(x)`, возвращающей JSON в виде правильной строки; у исходного объекта должно быть свойство `love` со строковым значением `javascript` и свойство `year` с числовым значением равным текущему году (4 цифры) и свойство `arg` со значением `x`.

5. Перейдите по адресу <https://node-server.online/r?id=x - student|28> и убедившись что в выпадающем списке выбрано `obj-002`, в последнем-нижнем поле напишите код функции `task(x)`, возвращающей массив собственных (не унаследованных) перечислимых ключей объекта, переданного ей в качестве аргумента `x`

6. Перейдите по адресу <https://node-server.online/r?id=x - student|12> и убедившись что в выпадающем списке выбрано `dom-001`, в последнем-нижнем поле напишите код функции `task(x)`, возвращающей созданный с помощью метода `createElement` новый DOM-элемент типа `span` у которого значением атрибута `id` является `x`

### Творческая часть проектной работы

*Посмотрите видеоуроки по начальным шагам работы с серверным JavaScript*

<https://node-server.online/r/assets/server1-readfile.mp4>

<https://node-server.online/r/assets/server2-http.mp4>

Перейдите по адресу

<https://node-server.online/r?id= #student20> и убедившись что в выпадающем списке выбрано http-001, в последнем-нижнем поле напишите код функции task(x), возвращающей экземпляр http-сервера, созданный с помощью встроенного Node.js-модуля http (он будет доступен в функции). Этот сервер не должен быть запущен / слушать какой-либо порт. Используйте только res.end (не нужны заголовки или теги HTML). Он должен обрабатывать два маршрута:

(1) /challenge – в ответ на такой запрос он должен возвращать x

(2) /api/rv/abc

где abc – произвольная строка длиной не менее 1 символа, состоящая только из строчных латинских букв.

В ответ на такой запрос сервер должен возвращать перевёрнутую строку.

Например: <https://kodaktor.ru/api/rv/abc>

Для других маршрутов предусмотрен ответ No

Чтобы создать основу приложения, выполните следующие шаги:

1. Создайте новый проект:

```
mkdir $(date +%Y%m%d_%H%M%S) && cd $_ && yarn init -y или
```

```
mkdir $(date +%Y%m%d_%H%M%S) && cd $_ && npm init -y
```

(<https://kodaktor.ru/g/init>).

2. Установите инструмент nodemon для автоматизации перезапуска сценария и момент для работы с датой и временем: yarn add --dev nodemon или npm i -D nodemon и yarn add moment или npm i moment

```
"scripts" : {  
  "start": "nodemon"  
},
```

3. Установите настройки линтера и создайте нужный файл .eslintrc.

4. Создайте в папке проекта файл index.js с содержимым:

```
1 const http = require('http');  
2 const moment = require('moment');  
3  
4 http.createServer((req, res) => {  
5   res.end(moment().format('DD.MM.YYYY HH:mm:ss'));  
6 }).listen(4321);
```

5. Запустите сценарий yarn start и выполните curl localhost:4321.

6. Убедитесь, что в консоли отображается текущая дата и время.

7. Добавьте к проекту поддержку выдачи данных в формате JSON с выдачей соответствующего заголовка и кодировки UTF-8: <http://kodaktor.ru/gitcheckout.gif>

```

1  const http = require('http');
2  const moment = require('moment');
3
4  http.createServer((req, res) => {
5    res.setHeader('Content-Type', 'application/json; charset=utf-8');
6    res.end(JSON.stringify({ date: moment().format('DD.MM.YYYY HH:mm:ss') }));
7  }).listen(4321);

```

8. Перейдите по адресу localhost:4321 в браузере и убедитесь, что выдаётся ответ в формате JSON.

9. Осуществите рефакторинг кода так, чтобы коллбэк, отвечающий на запросы, явным образом указывался для события request:

```

1  const http = require('http');
2  const moment = require('moment');
3
4  const server = http.createServer();
5  server.listen(4321);
6  server.on('request', (req, res) => {
7    res.setHeader('Content-Type', 'application/json; charset=utf-8');
8    res.end(JSON.stringify({ date: moment().format('DD.MM.YYYY HH:mm:ss') }));
9  });

```

---

### Типовая процедура защиты результата проектной работы

При подготовке выступления для защиты проекта следует руководствоваться следующей дорожной картой презентации:

- обзор по теме;
- демонстрация в live-режиме (slides.com, например <http://slides.com/elizabethanatskaya-1/deck-2#/12> и др.);
- выводы;
- поддержка в репозитории (ссылки на слайды / ресурсы / ...).

**Критерии оценивания.** Задание считается выполненным, если программа (сценарий) разработана и соответствует заданию, не содержит синтаксических ошибок, а также сопровождается репозиторием (в том числе, возможно, отчётом в форме слайдов). Часть заданий проверяется (или дополнительно проверяется) с помощью средств автоматизированной проверки. Веб-сценарии должны быть размещены на ресурсе, допускающем обращение через Интернет (веб-портфолио, например на Яндекс.Диске или с помощью GitHub Pages)

### Шкала итоговой оценки

Шкала	Критерии
зачтено	<p><b>обучающийся должен:</b> продемонстрировать знания изучаемых аспектов JavaScript в полном объёме: дать корректные ответы на 60% тестовых заданий и более, распознавать операторы и структуры данных JavaScript, исправлять ошибки в языковых конструкциях, быть способным корректно сформулировать определения, воспроизвести по запросу информацию о функциональности всех изучаемых средств разработки и проектирования веб-приложений, должно быть выполнено 85% и более заданий самостоятельной работы, представленных в виде корректно функционирующего веб-портфолио.</p>

не зачтено	<p><b>обучающийся:</b> не знает значительной части программного материала (ответил менее чем на 60% тестовых заданий); не владеет понятийным аппаратом дисциплины; не способен продемонстрировать знание ни одной синтаксической конструкции JavaScript и не способен оценить корректность работы веб-сценария; выполнил менее 85% заданий самостоятельной работы, которые не отражены в веб-портфолио.</p>
------------	---

9. Модельные примеры оценочных средств для проведения промежуточного и рубежного контроля по прикладному модулю 8 «Введение в веб-разработку на языке JavaScript»

### Подготовительная часть проектной работы

Ознакомьтесь с классической статьёй «Неисчерпаемый GIF» <http://prog2web.narod.ru/sovet/graph/gif.htm> и спроектируйте покадровую анимацию, которая представляет собой какую-либо короткую IT-инструкцию, например, изменение межбуквенного интервала в надписи.

В качестве примера рассмотрим анимацию текста. Основной способ создания анимации – это создание многослойного изображение, в котором каждый слой является одним кадром.

Самый простой способ создания кадров – строить каждый по очереди вручную. Конечно, этот метод также является самым громоздким и возможно только для очень простых анимаций. Используем фоновый слой в качестве фона анимации и перемещения только буквы имени в последовательных слоях изображения. Для начала создайте новое изображение 600 × 400 (CTRL + N). Теперь выберите инструмент «Текст» (Т). Первый щелчок соответствует первой букве или цифре. Если вы щелкаете в другом месте изображения после ввода первого символа, автоматически создается новый слой для следующего символа.

Ниже приведен общий список шагов для создания похожих анимацией:

1. Создайте стационарный фон для анимации.
2. Создайте еще один слой с объектом, который будет двигаться; его можно вырезать из фотографии, нарисованные с помощью инструментов рисования, или введенные в виде текста.
3. Для каждой новой позиции объекта дублируйте предыдущий слой и применяйте некоторое преобразование к новому слою: перемещение, поворот или деформирование объект, увеличить или уменьшить масштаб и т. д.

### Шаги выполнения

- 1.Открываем редактор и создаем новое изображение

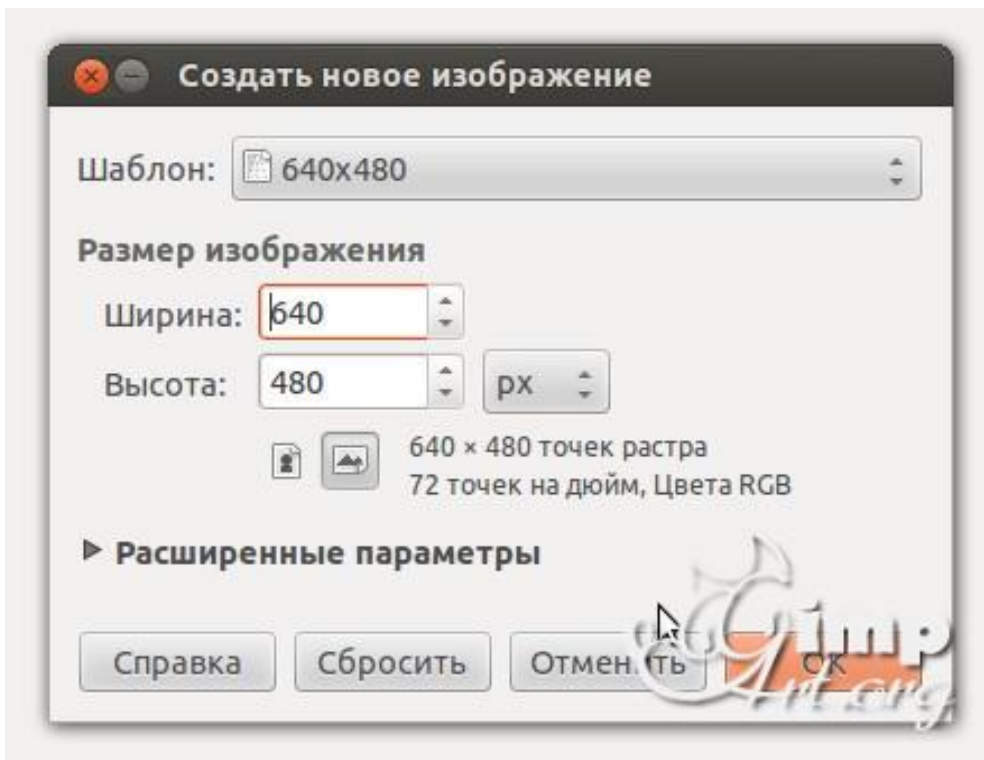

2. Выбираем цвет переднего плана
3. На панели инструментов выбираем «Текст». После этого щелкаем по рабочему холсту, чтобы активировать текстовую область и вводим с клавиатуры цифру «1»
4. После этого нам необходимо выровнять цифру по центру слоя. Выбираем инструмент «Выравнивание» (1) и нажимаем один раз по цифре (2) для активации параметров. После этого поочередно нажимаем на пиктограммы (3) и (4)

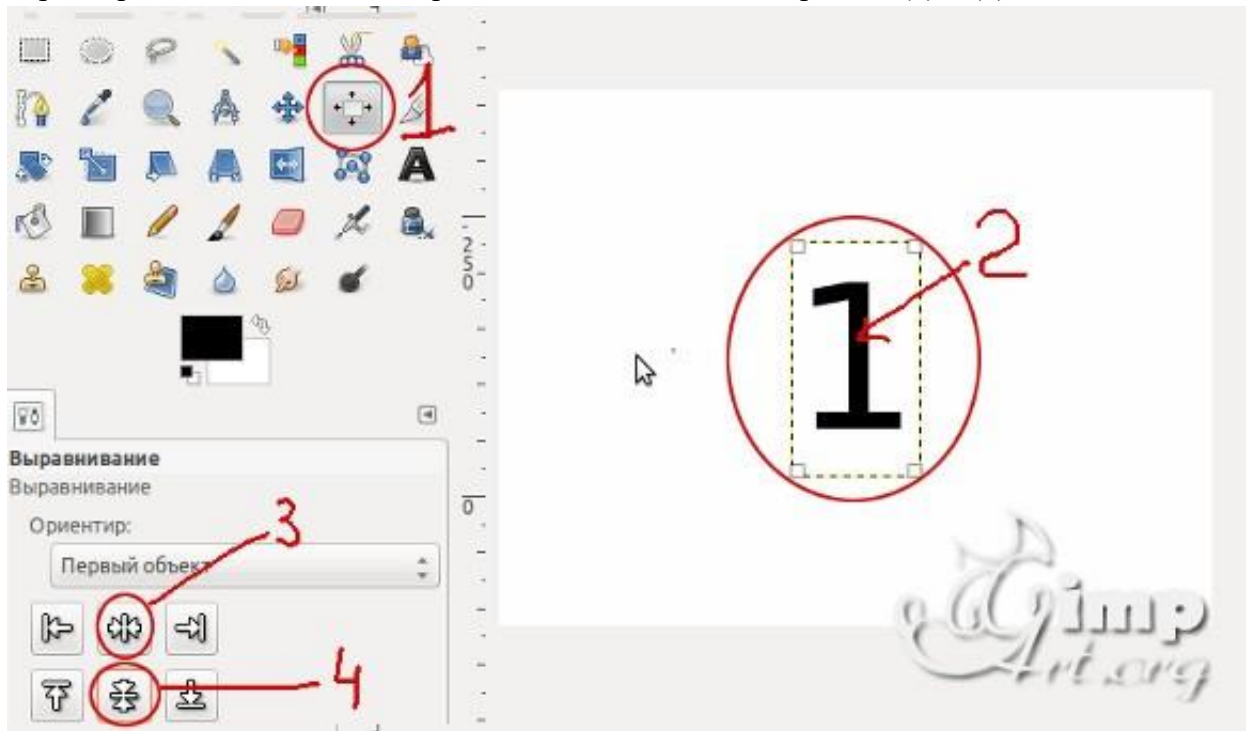

5. Теперь объединим текстовый слой с фоновым. Для этого щелкаем один раз правой кнопкой мыши по верхнему слою и в открывшемся контекстовом меню выбираем «Объединить с предыдущим»



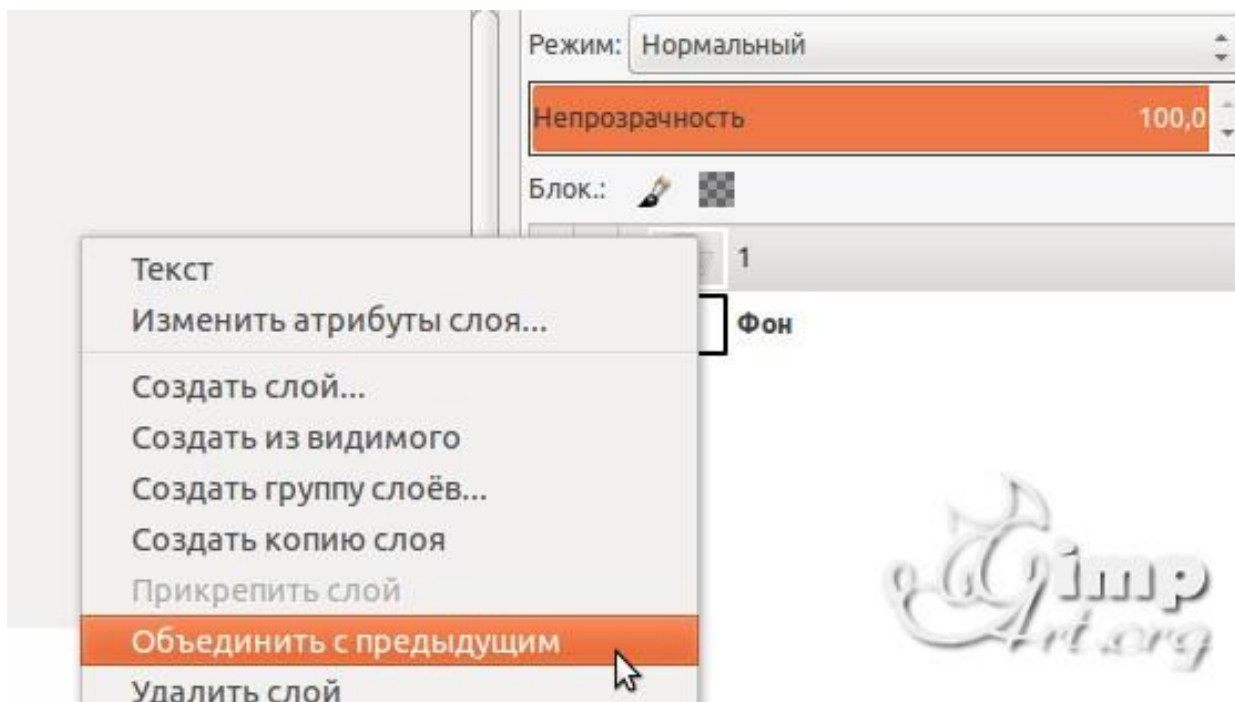

Аналогичным образом создадим еще два слоя, но на этот раз с цифрами «2» и «3»

6. Слои в панели слоев — это наши кадры анимации. Нижний слой соответствует первому кадру и т.д. Для создания анимации перейдем в «Фильтры — Анимация — Воспроизведение»

В открывшемся диалоговом окне нажмем на «Play»

### Основная часть проектной работы

Разработайте набор из баннеров по 2 варианта для ночной и дневной темы сайта. Первый вариант должен быть монохромным или чёрно-белым. Второй вариант должен быть анимированным.

Классическим стандартным форматом баннера был формат 468×60 пикселей. Кроме того, встречаются «половинные» баннеры, минибаннеры 88×31 и другие варианты



Согласно требованиям конструктора креативов Яндекс, баннер должен соответствовать следующим техническим требованиям:

Максимальный объем файла	120 КБ
Формат файла	JPG, PNG или GIF

Размер в пикселях	240×400
-------------------	---------

Каким бы ни был формат, он должен обеспечивать читаемые пропорции в том числе, когда сильно масштабирован. Баннеры можно рассматривать как «заголовки» для текстов, которые расположены на других страницах и на которые эти заголовки приглашают перейти. По Д. Кирсанову, в анимационных баннерах максимум динамики приходится на первый этап, на котором почти всегда что-нибудь движется, взрывается или прокручивается по всей площади баннера. Второй, информационный этап обычно представлен сменяющимися друг друга статическими текстами. Наконец, на третьем этапе снова возникает динамика, но несколько иного рода — вместо движения по всей площади баннера применяются достаточно локальные мигания, переливы и тому подобные эффекты, как бы закрепляющие общий эффект и приглашающие тех, кто наслаждался представлением, сделать щелчок и продолжить таким образом знакомство с рекламодателем. Завершенностью баннер должен обладать и в других своих аспектах; даже если он не пользуется «широкоэкранный» анимацией, а динамика его выражена статическими средствами, движение не должно «идти вразнос» или теряться в бесконечности, а обязательно должно концентрироваться в некоторой точке схода, фокусе силовых линий, финальном аккорде.

В какой-то момент «вирусным» стало использование в баннерной графике «муляжей» элементов интерфейса операционной системы — кнопок, полос прокрутки, флажков и т. п. Такие баннеры эксплуатируют подсознательный импульс тянуться мышкой ко всему, что может означать какое бы то ни было движение вперед, переход от экрана к экрану, смену впечатлений, — в том числе и к любым стандартным (и потому мгновенно узнаваемым) элементам компьютерного интерфейса.

Первыми появились баннеры с изображениями полей ввода, кнопок «Искать», «Перейти», «Показать» и списков с прокруткой.

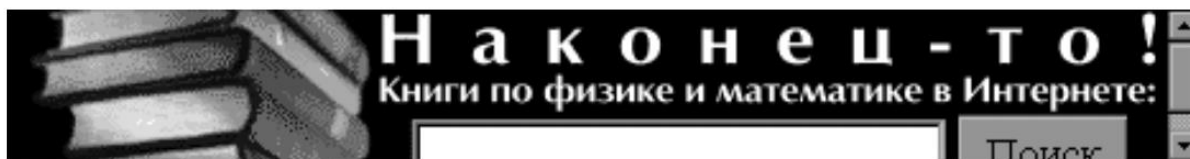

На современном этапе такие приёмы можно отнести к кликбейту и считать плохой практикой. Следует спроектировать «раскадровку» будущего анимированного баннера включая периоды отображения каждого кадра:

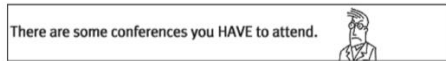

1

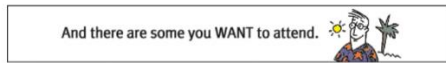

2

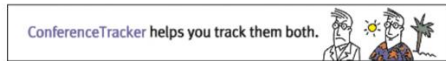

3



4



5

Разместите результат в портфолио (на Яндекс.Диске) и приложите отчёт о разработке.

### Типовая процедура защиты результата проектной работы

При подготовке выступления для защиты проекта следует руководствоваться следующей дорожной картой презентации:

- обзор по теме;
- демонстрация в live-режиме (slides.com, например <http://slides.com/elizabethanatskaya-1/deck-2#/12> и др.);
- ВЫВОДЫ;
- поддержка в репозитории (ссылки на слайды / ресурсы / ...).

**Критерии оценивания.** Задание считается выполненным, если изображение подготовлено в соответствии с инструкцией насколько это можно судить по конечному результату и скринкасту.

### Шкала итоговой оценки

Шкала	Критерии
зачтено	<p><b>обучающийся должен:</b> продемонстрировать знания изучаемых аспектов GIMP в полном объеме: дать корректные ответы на 60% тестовых заданий и более, распознавать инструменты GIMP, корректировать изображения, быть способным корректно сформулировать определения, воспроизвести по запросу информацию о функциональности изучаемых инструментов, должно быть выполнено 85% и более практических заданий, представленных в виде корректно функционирующего веб-портфолио, должна быть защищена итоговая проектная работа</p>

не зачтено	<b>обучающийся:</b> не знает значительной части материала (ответил менее чем на 60% тестовых заданий); не владеет понятийным аппаратом дисциплины; не способен продемонстрировать знание ни одного инструмента GIMP и не способен работать с изображением в данном редакторе; выполнил менее 85% заданий самостоятельной работы, которые не отражены в веб-портфолио
------------	--



Автономная некоммерческая организация  
профессионального образования  
«МОСКОВСКИЙ ОБЛАСТНОЙ ФИНАНСОВО-ЮРИДИЧЕСКИЙ  
ИНСТИТУТ»

---

**УТВЕРЖДЕНО**  
Приказом Директора МФЮИ  
от 16 мая 2023 г. № 10-05/23

## **ФОНД ОЦЕНОЧНЫХ СРЕДСТВ**

по учебному предмету

**Физическая культура  
(базовый уровень)**

Фонд оценочных средств учебного предмета рассмотрен на заседании кафедры «Физического воспитания»

Протокол от «11» апреля 2023 г. № 5

Заведующий кафедрой М.М. Ковылин

Фонд оценочных средств учебной дисциплины разработан на основе федерального государственного образовательного стандарта среднего общего образования, утвержденного приказом Минобрнауки России от 17.05.2012 № 413

Фонд оценочных средств разработан на основе примерного фонда оценочных средств по общеобразовательной дисциплине «Физическая культура», разработанного ФГБОУ ДПО ИРПО.

Разработчик: А.В. Манин, преподаватель

Рецензент: Е.В. Попова, преподаватель

## **СОДЕРЖАНИЕ**

- 1. ПАСПОРТ ОЦЕНОЧНЫХ СРЕДСТВ**
- 2. РЕЗУЛЬТАТЫ ОСВОЕНИЯ ДИСЦИПЛИНЫ, ПОДЛЕЖАЩИЕ ПРОВЕРКЕ**
- 3. КОНТРОЛЬНЫЕ ЗАДАНИЯ**
- 4. ВОПРОСЫ ДЛЯ ДИФФЕРЕНЦИРОВАННОГО ЗАЧЕТА**

## Пояснительная записка

Примерной программой общеобразовательной дисциплины (далее – ОД) Физическая культура предусмотрено проведение текущего контроля и промежуточной аттестации.

Критерии оценивания по физической культуре являются качественными и количественными.

Качественные критерии успеваемости характеризуют степень овладения программным материалом: знаниями, двигательными умениями и навыками, способами физкультурно-оздоровительной деятельности, включёнными в ФГОС СОО и примерную программу ОД Физическая культура.

Количественные критерии успеваемости обучающихся определяют сдвиги в физической подготовленности, складывающиеся из показателей развития основных физических способностей: силовых, скоростных, координационных, выносливости, гибкости и их сочетаний.

Осуществляя оценивание подготовленности по физической культуре, преподаватель реализует не только собственно оценочную, но и стимулирующую и воспитывающую функции, учитывая темп (динамику изменения развития физических качеств за определённый период времени, а не в данный момент) и индивидуальные особенности обучающихся (типы телосложения, психические и физиологические особенности). При этом педагогу необходимо быть максимально тактичным, внимательным, не унижать человеческое достоинство обучающегося, заботясь о повышении и дальнейшем развитии интереса к физической культуре.

Фонды оценочных средств нацелены на оценку достижений, общих и профессиональных компетенций, дисциплинарных результатов.

ОК и ПК <sup>1</sup>	Дисциплинарные результаты	Тип оценочных мероприятий
ОК 01. Выбирать способы решения задач профессиональной деятельности применительно к различным контекстам	- уметь использовать разнообразные формы и виды физкультурной деятельности для организации здорового образа жизни, активного отдыха и досуга, в том числе в подготовке к выполнению нормативов Всероссийского физкультурно-спортивного комплекса «Готов к труду и обороне» (ГТО); - владеть современными технологиями укрепления и сохранения здоровья, поддержания работоспособности, профилактики заболеваний, связанных с учебной и производственной деятельностью; - владеть основными способами самоконтроля индивидуальных показателей здоровья, умственной и физической работоспособности, динамики физического развития и физических качеств; - владеть физическими упражнениями разной функциональной направленности,	–составление словаря терминов, либо кроссворда –защита презентации/доклада-презентации –выполнение самостоятельной работы –составление комплекса физических упражнений для самостоятельных занятий с учетом индивидуальных особенностей, –составление профессиограммы

<sup>1</sup> Указываются ПК, элементы которых формирует прикладной модуль (профессионально-ориентированное содержание) в соответствии с ФГОС реализуемой профессии/специальности СПО



	использование их в режиме учебной и производственной деятельности с целью профилактики переутомления и сохранения высокой работоспособности	–заполнение дневника –самоконтроля –защита реферата –составление кроссворда –фронтальный опрос –контрольное тестирование –составление комплекса упражнений –оценивание практической работы –тестирование –тестирование (контрольная работа по теории) –демонстрация комплекса ОРУ, –сдача контрольных нормативов –сдача контрольных нормативов (контрольное упражнение)
ОК 04. Эффективно взаимодействовать и работать в коллективе и команде	- уметь использовать разнообразные формы и виды физкультурной деятельности для организации здорового образа жизни, активного отдыха и досуга, в том числе в подготовке к выполнению нормативов Всероссийского физкультурно-спортивного комплекса «Готов к труду и обороне» (ГТО); - владеть современными технологиями укрепления и сохранения здоровья, поддержания работоспособности, профилактики заболеваний, связанных с учебной и производственной деятельностью; - владеть основными способами самоконтроля индивидуальных показателей здоровья, умственной и физической работоспособности, динамики физического развития и физических качеств; - владеть физическими упражнениями разной функциональной направленности, использование их в режиме учебной и производственной деятельности с целью профилактики переутомления и сохранения высокой работоспособности	–сдача нормативов ГТО
ОК 08. Использовать средства физической культуры для сохранения и укрепления здоровья в процессе профессиональной деятельности и поддержания необходимого уровня физической подготовленности	- уметь использовать разнообразные формы и виды физкультурной деятельности для организации здорового образа жизни, активного отдыха и досуга, в том числе в подготовке к выполнению нормативов Всероссийского физкультурно-спортивного комплекса «Готов к труду и обороне» (ГТО); - владеть современными технологиями укрепления и сохранения здоровья, поддержания работоспособности, профилактики заболеваний, связанных с учебной и производственной деятельностью; - владеть основными способами самоконтроля индивидуальных показателей здоровья, умственной и физической работоспособности, динамики физического развития и физических качеств; - владеть физическими упражнениями разной функциональной направленности, использование их в режиме учебной и	

	<p>производственной деятельности с целью профилактики переутомления и сохранения высокой работоспособности;</p> <ul style="list-style-type: none"><li>- владеть техническими приемами и двигательными действиями базовых видов спорта, активное применение их в физкультурно-оздоровительной и соревновательной деятельности, в сфере досуга, в профессионально-прикладной сфере;</li><li>- иметь положительную динамику в развитии основных физических качеств (силы, быстроты, выносливости, гибкости и ловкости).</li></ul>	
--	--	--

# 1. Критерии оценивания успеваемости по базовым составляющим физической подготовки обучающихся

## 1.1. Критерии оценивания теоретических знаний

При оценивании теоретических знаний по ОД Физическая культура учитываются такие показатели: глубина, полнота, аргументированность, умение использовать их применительно к конкретным случаям и занятиям физическими упражнениями.

С целью проверки теоретических знаний могут использоваться методы устного и письменного контроля в следующих формах:

- выполнение творческих заданий (подготовка докладов и рефератов);
- создание мультимедийных презентаций;
- ответы на контрольные вопросы;
- тестирование;
- составление словаря терминов либо кроссворда;
- составление профиограммы;
- составление комплекса упражнений для производственной и профилактической гимнастики.

Контроль усвоения программного материала посредством ответов на контрольные вопросы, тестирования или выполнения реферата возможно для обучающихся подготовительной медицинской группы, обучающихся, отсутствующих на учебных занятиях по уважительной причине, обучающихся с низким уровнем физического развития.

### Требования к оформлению доклада

Доклад предоставляется в распечатанном виде, объёмом 3-5 страниц. Текст доклада должен быть представлен в текстовом редакторе Word, шрифт - Times New Roman 14, межстрочный интервал – 1.5 (полуторный). Поля: верхнее - 2, нижнее - 2, левое- 3, правое - 1,5.

Доклад должен включать в себя: введение, основную часть, заключение, список литературы (не менее 5 источников).

### Критерии оценки доклада:

Оценка	Условия, при которых выставляется оценка
Оценка 5 («отлично»)	материал изложен в определенной логической последовательности. Тема доклада раскрыта полностью.
Оценка 4 («хорошо»)	тема раскрыта, но при этом допущены не существенные ошибки, исправленные по требованию преподавателя.
Оценка 3 («удовлетворительно»)	тема раскрыта не полностью, допущена существенная ошибка.
Оценка 2 («неудовлетворительно»)	содержании доклада не раскрывает рассматриваемую тему, обнаружено не понимание основного содержания учебного материала

Доклад может быть представлен как доклад-презентация. Необходимо представить 5-7 слайдов. Время доклада -5 минут. Критерии оценки доклада такие же. Дополнительно оценивается презентация.

Оформление слайдов	Параметры
Стиль	Соблюдать единого стиля оформления.

Фон	Фон не должен быть слишком темным или ярким, чтобы не отвлекать внимания от содержания слайдов.
Использование цвета	Слайд не должен содержать более трех цветов. Фон и текст должны быть оформлены контрастными цветами.
Анимационные эффекты	При оформлении слайда использовать возможности анимации. Анимационные эффекты не должны отвлекать внимание от содержания слайдов.
<b>Представление информации</b>	<b>Параметры</b>
Содержание информации	Слайд должен содержать минимум информации. Информация должна быть изложена доступным языком. Содержание текста должно точно отражать этапы выполненной работы. Текст должен быть расположен на слайде так, чтобы его удобно было читать. В содержании текста должны быть ответы на проблемные вопросы. Текст должен соответствовать теме презентации.
Расположение информации на странице	Предпочтительно горизонтальное расположение информации. Наиболее важная информация должна располагаться в центре. Надпись должна располагаться под картинкой.
Размер шрифта	Для заголовка – не менее 24. Для информации не менее – 18. Лучше использовать один тип шрифта. Важную информацию лучше выделять жирным шрифтом, курсивом, подчеркиванием На слайде не должно быть много текста, оформленного прописными буквами.
Выделения информации	На слайде не должно быть много выделенного текста (заголовки, важная информация).
Объем информации	Слайд не должен содержать большого количества информации. Лучше ключевые пункты располагать по одному на слайде.
Виды слайдов	Для обеспечения разнообразия следует использовать разные виды слайдов: <ul style="list-style-type: none"> <li>– с таблицами</li> <li>– с текстом</li> <li>– с диаграммами</li> </ul>

### Критерии оценивания презентаций:

Оценка	Условия, при которых выставляется оценка
Оценка 5 («отлично»)	выполненная презентация отвечает всем требованиям критериев
Оценка 4 («хорошо»)	в презентации имеются незначительные нарушения или отсутствуют какие-либо параметры
Оценка 3 («удовлетворительно»)	при оценивании половина критериев отсутствует

### Требования к оформлению реферата

Реферат предоставляется в распечатанном виде, объемом 10-15 страниц. Текст реферата должен быть представлен в текстовом редакторе Word, шрифт - Times New Roman 14, межстрочный интервал – 1.5 (полуторный), в таблицах возможен межстрочный интервал – 1(одинарный), поля: верхнее - 2, нижнее - 2, левое- 3, правое - 1,5.

Реферат должен включать в себя: содержание, введение, основную часть, заключение, список литературы (не менее 5 источников).

Время на защиту реферата: 5 минут.

### Критерии оценивания реферата:

Оценка	Условия, при которых выставляется оценка
Оценка 5 («отлично»)	материал изложен в определенной логической последовательности. Тема реферата раскрыта полностью.
Оценка 4 («хорошо»)	тема реферата раскрыта, при этом допущены не существенные ошибки, исправленные по требованию преподавателя
Оценка 3 («удовлетворительно»)	тема раскрыта не полностью, допущена существенная ошибка
Оценка 2 («неудовлетворительно»)	при защите реферата обнаружено не понимание основного содержания учебного материала

### Выполнение тестирования

#### Критерии оценивания:

Оценка	Условия, при которых выставляется оценка
Оценка 5 («отлично»)	если студент при тестировании дал 85-100% правильных ответов
Оценка 4 («хорошо»)	если студент при тестировании дал 69-84% правильных ответов
Оценка 3 («удовлетворительно»)	если студент при тестировании дал 51-68% правильных ответов
Оценка 2 («неудовлетворительно»)	если студент при тестировании дал менее 50% правильных ответов

## 1.2. Критерии оценивания практических знаний

### **Техника владения двигательными умениями и навыками**

Для оценивания техники владения двигательными умениями и навыками используются следующие методы: наблюдение, вызов для показа, выполнение упражнений, комбинированный метод, в том числе и в ходе учебной игры.

#### **Уровень владения техникой упражнения:**

К выполнению практических заданий по демонстрации двигательных умений и навыков допускаются обучающиеся, не имеющие противопоказаний по состоянию здоровья.

При оценивании уровня владения техникой физического упражнения выявляется способность обучающегося выполнять двигательные действия рациональным способом учетом применения полученных в ходе учебного процесса знаний.

<b>Оценка</b>	<b>Критерии оценивания</b>
Оценка 5 («отлично»)	движения или отдельные его элементы выполнены в соответствие с заданием правильно, без напряжения, уверенно, с соблюдением всех требований; обучающийся понимает сущность движения, может объяснить условия успешного выполнения и продемонстрировать в нестандартных условиях
Оценка 4 («хорошо»)	движения или отдельные его элементы выполнены в соответствии с заданием правильно, но с некоторым напряжением, недостаточно уверенно; в выполнении содержатся небольшие неточности и незначительные ошибки
Оценка 3 («удовлетворительно»)	движения или отдельные его элементы выполнены в основном правильно, но недостаточно точно, с большим напряжением; в выполнении допущена одна грубая или несколько незначительных ошибок, приведших к скованности движений
Оценка 2 («неудовлетворительно»)	движения или отдельные его элементы выполнены неправильно; в выполнении допущены грубые ошибки

### **Владение способами и умение осуществлять физкультурно-оздоровительную деятельность**

При оценивании способов и умения осуществлять физкультурно-оздоровительную деятельность учитываются такие показатели, как умение применять полученные знания, выбирать средства и методы двигательной деятельности с учетом индивидуальных особенностей (в том числе и для коррекции состояния здоровья).

<b>Оценка</b>	<b>Критерии оценивания</b>
Оценка 5 («отлично»)	обучающийся умеет самостоятельно организовывать место занятий; подбирать средства и инвентарь и применять их в конкретных условиях; контролировать ход выполнения деятельности и оценивать итоги.
Оценка 4 («хорошо»)	обучающийся организует место занятий в основном самостоятельно, лишь с незначительной помощью; допускает незначительные ошибки в подборе средств с целью применения их в конкретных условиях;

	недостаточно уверенно умеет контролировать ход выполнения деятельности и оценивать итоги.
Оценка 3 («удовлетворительно»)	более половины видов самостоятельной деятельности выполнены с помощью преподавателя; обучающийся владеет знаниями, но не может применить их самостоятельно
Оценка 2 («неудовлетворительно»)	обучающийся не может выполнить самостоятельно ни один из пунктов; не владеет достаточным уровнем знаний

### Уровень физической подготовленности

Контроль физической подготовленности обучающихся по развитию двигательных (физических) качеств осуществляется с учетом принадлежности обучающихся к разным медицинским группам и рекомендаций врача.

К выполнению учебных контрольных упражнений допускаются обучающиеся, не имеющие противопоказаний и ограничений по состоянию здоровья. При оценивании уровня физической подготовленности выявляются способности в проявлении физических качеств, приоритетным показателем которого является темп прироста результата. Задания преподавателя по улучшению показателей физической подготовленности (темпа прироста) должны представлять определенную трудность для обучающегося, но быть реально выполнимыми. Достижение положительных изменений в результатах при условии систематических занятий дает основание преподавателю для выставления положительной оценки. Для оценивания уровня физической подготовленности может использоваться метод практического контроля в форме *тестирования*.

Оценка	Критерии оценивания
Оценка 5 («отлично»)	уровень физической подготовленности обучающегося соответствуют высокому уровню развития двигательных качеств
Оценка 4 («хорошо»)	уровень физической подготовленности обучающегося соответствуют среднему уровню развития двигательных качеств и/или наблюдается темп прироста результата
Оценка 3 («удовлетворительно»)	уровень физической подготовленности обучающегося соответствуют низкому уровню развития двигательных качеств

При оценке физической подготовленности приоритетным показателем является темп прироста результатов. Задание преподавателя по улучшению показателей физической подготовленности (темпа прироста) должны представлять определённую трудность для каждого обучающегося, но быть реально выполнимыми. Достижение этих сдвигов при условии систематических занятий даёт основание преподавателю для выставления высокой оценки.

Общая оценка успеваемости складывается по всем укрупненным темам программы путём сложения итоговых оценок, полученных обучающимся по всем видам движений, и оценок за выполнение контрольных упражнений.

## 2. Примерные фонды оценочных средств

### 2.1. Фонды оценочных средств для текущего контроля

Текущий контроль осуществляется в ходе учебных занятий в т. ч в форме наблюдения.

Текущий контроль осуществляется в ходе обучения новым двигательным действиям и выполнении технико-тактических приёмов в игровой деятельности и используется для корректировки техники выполнения двигательных действий на этапе их освоения.

Выполнение контрольных упражнений осуществляется в заключительной части учебного занятия индивидуально и оценивается преподавателем в соответствие с критериями. Задания, имеющие практико-ориентированное содержание, также оцениваются в ходе текущего контроля

Пример задания практико-ориентированного содержания (на примере темы 1.5)

1. Составить профессиограмму выбранной профессии/специальности, заполнив таблицу.

Группа труда	Рабочее положение	Рабочие движения	Основные сенсорные и функциональные системы, обеспечивающие трудовой процесс	Неблагоприятные внешние условия или производственные факторы	Профессиональные заболевания

### Критерии оценивая профессиограммы

Оценка «5»	Оценка «4»	Оценка «3»	Оценка «2»
Даны ответы на все поставленные вопросы, содержание ответов полное, исчерпывающее	Даны ответы на все поставленные вопросы, но содержание ответов не совсем полное	Даны ответы на более половину (50%) поставленных вопросов, содержание ответов не полное.	Даны ответы меньше чем на половину поставленных вопросов, содержание ответов краткое.

Пример задания практико-ориентированного содержания (на примере темы 2.4).

2. Разработать конспект производственной /или профилактической гимнастики.



### Форма конспекта для производственной и профилактической гимнастики

Вводная гимнастика включает 6-8 упражнений, физкультурная минутка- 5-7 упражнений. Физкульт-пауза -2-3 упражнения. Профилактическая гимнастика – 9-10 упражнений. Для составления комплексов производственной гимнастики можно использовать эластичные ленты, стулья. Для составления комплексов профилактической гимнастики можно использовать разнообразный спортивный инвентарь.

№ п/п	Описание упражнения	Дозировка	Графическое изображение (схематично)	Организационно - методические указания
1.				
2.	И.п.- о.с 1- 2 3 4	3-4 раза		Спина прямая, руки в локтях не сгибать

Дополнительно учитывается:

- для профилактической гимнастики-изменение исходных положений, использование профилактических упражнений, дополнительного инвентаря и оборудования;
- для вводной гимнастики -наличие упражнений, сходных с рабочими;
- для физкультурной паузы - нагрузка на мышечные группы-антагонисты.

Пример задания практико-ориентированного содержания (на примере темы 2.5).

2. Разработать конспект профессионально-прикладной физической подготовки для первой группы труда.

### Форма конспекта профессионально-прикладной физической подготовки

(9-10 упражнений)

N п/п	Описание упражнения	Дозировка	Графическое изображение (схематично)	Организационно - методические указания
3.	И.п.- о.с 1- 2 3 4	3-4 раза		Спина прямая, руки в локтях не сгибать
4.				

### Критерии оценивая комплексов производственной и профилактической гимнастики

Оценка «5»	Оценка «4»	Оценка «3»	Оценка «2»
соответствие комплекса упражнений профессии, разностороннее воздействие на все мышечные группы,	соответствие комплекса упражнений профессии, разностороннее воздействие на все мышечные группы,	соответствие комплекса упражнений профессии, разностороннее воздействие на все мышечные группы,	Полное несоответствие поставленным требованиям

<p>последовательность выполнения упражнений, соблюдение требований к оформлению терминологии, правильно подобранная дозировка, наличие графического изображения, правильно сформулированные методические указания.</p>	<p>последовательность выполнения упражнений, соблюдение требований к оформлению терминологии, правильно подобранная дозировка, отсутствует графическое изображение, правильно сформулированные методические указания.</p>	<p>последовательность выполнения упражнений, правильно подобранная дозировка, отсутствует графическое изображение, допущены ошибки в терминологии и формулировке методических указаний.</p>	
--	---	---	--

Текущий контроль теоретических знаний может осуществляться также в форме контроля выполнения творческих заданий (доклад, реферат), устных опросов и письменного теоретического тестирования.

Выполнение творческого задания – подготовка доклада к **теоретическому занятию по теме 1.3 «Здоровье и здоровый образ жизни».**

**Примерные темы доклада:**

1. Профилактика вредных привычек средствами физической культуры.
2. Психосоматические заболевания и их профилактика.
3. Режим труда и отдыха – залог долголетия.
4. Здоровье населения России
5. Роль двигательной активности в сохранении и укреплении здоровья.
6. Формирование культуры здоровья студентов СПО.
7. Проблема культуры здоровья современной молодежи.
8. Гиподинамия - проблема современного мира.
9. Роль физической культуры в сохранении психического здоровья студентов.
10. Стресс и здоровье.
11. Физическая культура как фактор здорового образа жизни.
12. Нарциссизм как проблема психического здоровья.
13. Компьютерная зависимость как проблема психического здоровья.
14. Двигательная рекреация и ее роль в организации здорового образа жизни современного человека.
15. Оздоровительное воздействие физических упражнений
16. Рациональное питание как фактор ЗОЖ.
17. Правила личной гигиены.
18. Методические основы закаливания.
19. Здоровый образ жизни и его значение в профессиональной деятельности
20. Здоровый студент – востребованный специалист
21. Физическая культура как средство профилактики заболеваний
22. Оптимальный двигательный режим студента.

## Контрольные вопросы

1. Теннис как олимпийский вид спорта.
2. Техника игры (разновидности ударов).
3. Способы держания (хватки) ракетки.
4. Разновидности ударов (по вращению мяча).
5. Удары по мячу: справа, слева, с лета.
6. Подача, удар над головой (смеш), свеча.
7. Укороченный удар. Общие положения техники (что важно в теннисе).
8. Тактика игры.
9. Размеры площадки, оборудование, инвентарь.
10. Правила игры.
11. Счет.
12. Судейство соревнований.

## Тематика рефератов

1. Развитие физических качеств средствами футбола (на выбор обучающегося).
2. История развития футбола в России.
3. История развития футбола в регионе.
4. Методика судейства в футболе.
5. Техника игры вратаря.
6. Влияние футбола на развитие физических качеств обучающихся.
7. Влияние футбола на всестороннее развитие обучающихся.
8. Развитие физических качеств обучающихся средствами баскетбола (по выбору).
9. История развития баскетбола в России.
10. История развития баскетбола в регионе.
11. Методика судейства в баскетболе.
12. Тактика защиты в игровых ситуациях при игре в баскетбол.
13. Тактика нападения в игровых ситуациях при игре в баскетбол.
14. Влияние баскетбола на развитие физических качеств обучающихся.
15. Влияние баскетбола на всестороннее развитие личности.
16. Самоконтроль функционального состояния организма во время игры в баскетбол.
17. Варианты внеаудиторных занятий физической культурой.
18. Развитие физических качеств обучающихся средствами волейбола (по выбору).
19. История развития волейбола в России.
20. История развития волейбола в регионе.
21. Методика судейства в волейболе.
22. Тактика защиты в игровых ситуациях при игре в волейбол.
23. Тактика нападения в игровых ситуациях при игре в волейбол.
24. Влияние волейбола на развитие физических качеств обучающихся.
25. Влияние волейбола на всестороннее развитие личности.
26. Самоконтроль функционального состояния организма при игре в волейбол.
27. Развитие физических качеств средствами бадминтона (на выбор обучающегося).
28. Бадминтон как средство профилактики профессиональных заболеваний.
29. История развития бадминтона в России.
30. Методика судейства в бадминтоне.
31. Техника игры в бадминтон.
32. Влияние бадминтона на развитие физических качеств обучающихся.
33. Влияние бадминтона на всестороннее развитие обучающихся.
34. Развитие физических качеств средствами тенниса (на выбор обучающегося).
35. Влияние тенниса на развитие физических качеств обучающихся.

36. Влияние тенниса на всестороннее развитие обучающихся.
37. Развитие физических качеств обучающихся средствами хоккея (по выбору).
38. История развития хоккея в России.
39. История развития хоккея в регионе.
40. Методика судейства в хоккее.
41. Тактика защиты в игровых ситуациях при игре в хоккей.
42. Тактика нападения в игровых ситуациях при игре в хоккей.
43. Влияние хоккея на развитие физических качеств обучающихся
44. Влияние хоккея на всестороннее развитие личности.
45. Самоконтроль функционального состояния организма при игре в хоккей.
46. История возникновения лапты.
47. Обучение тактике игры лапта.
48. Лапта и ее разновидности.
49. Развитие физических качеств средствами плавания (на выбор обучающегося).
50. История развития плавания в России.
51. Влияние плавания на развитие физических качеств обучающихся.
52. Влияние плавания на всестороннее развитие обучающихся.

## 2.2 Примеры тестовых заданий по Разделу 1

### Вариант 1

№ п/п	Задание
1	<p>Выберите один правильный вариант ответа.</p> <p><i>Физическая культура - это</i></p> <ol style="list-style-type: none"> <li>1) использование физических упражнений для отдыха и восстановления работоспособности после трудовой или учебной деятельности;</li> <li><b>2) часть общей культуры, направленная на физическое совершенствование, сохранение и укрепление здоровья человека в процессе осознанной двигательной активности;</b></li> <li>3) использование физических упражнений для восстановления после перенесенных заболеваний и травм.</li> <li>4) образовательный урок в школе или колледже.</li> </ol>
2	<p>Дополните</p> <p><i>Расшифруйте аббревиатуру ВФСК ГТО _____</i></p> <p><b>Всероссийский физкультурно-спортивный комплекс «Готов к труду и обороне»</b></p>
3	<p>Выберите один правильный вариант ответа.</p> <p><i>Здоровье – это (по определению ВОЗ):</i></p> <ol style="list-style-type: none"> <li>1) полное физическое и психическое благополучие, а не только отсутствие болезней или физических дефектов.</li> <li><b>2) полное физическое, психическое и социальное благополучие, а не только отсутствие болезней или физических дефектов.</b></li> <li>3) отсутствие болезней или физических дефектов.</li> </ol>
5	<p>Выберите один правильный вариант ответа.</p> <p><i>Применение физических упражнений в режиме трудового дня называется:</i></p> <ol style="list-style-type: none"> <li>1) рекреативной гимнастикой;</li> <li><b>2) производственной гимнастикой;</b></li> <li>3) лечебной гимнастикой;</li> <li>4) гигиенической гимнастикой;</li> <li>5) оздоровительной гимнастикой</li> </ol>
6	<p>Выберите один или несколько правильных вариантов ответов.</p>

	<p><i>Способы регулирования физической нагрузки при проведении самостоятельных занятий:</i></p> <ol style="list-style-type: none"> <li>1) чередование нагрузки и отдыха;</li> <li>2) выполнение физических упражнений до «отказа»;</li> <li>3) изменение интенсивности выполнения упражнений;</li> <li>4) несоблюдение техники безопасности</li> </ol>
7	<p>Выберите один или несколько правильных вариантов ответов. <i>Основными ошибками в питании современного человека являются:</i></p> <ol style="list-style-type: none"> <li>1) высокая калорийность продуктов;</li> <li>2) большое количество рафинированных продуктов;</li> <li>3) соблюдение режима питания;</li> <li>4) недостаточное потребление фруктов и овощей;</li> <li>5) потребление продуктов с высоким содержанием веществ с индексом Е.</li> </ol>
8	<p>Выберите один или несколько правильных вариантов ответов. <i>К компонентам здорового образа жизни не относится:</i></p> <ol style="list-style-type: none"> <li>1) ежедневная двигательная активность;</li> <li>2) закаливание;</li> <li>3) наличие вредных привычек</li> <li>4) соблюдение режима труда и отдыха</li> <li>5) рациональное питание;</li> <li>6) гиподинамия</li> </ol>
9	<p>Выберите один или несколько правильных вариантов ответов. <i>Укажите опасные заболевания, возникающие при употреблении табачных изделий:</i></p> <ol style="list-style-type: none"> <li>1) заболевания пищеварительной системы;</li> <li>2) сердечно-сосудистые заболевания;</li> <li>3) заболевания опорно-двигательного аппарата;</li> <li>4) заболевания органов дыхания</li> <li>5) физическая и психическая зависимость</li> </ol>
10	<p>Выберите один или несколько правильных вариантов ответа. <i>Какие упражнения не рекомендуются студентам после экзамена:</i></p> <ol style="list-style-type: none"> <li>1) спортивные игры, единоборства;</li> <li>2) умеренные циклические упражнения (бег, езда на велосипеде, ходьба на лыжах);</li> <li>3) упражнения высокой интенсивности;</li> <li>4) все вышеперечисленное</li> </ol>
11.	<p>Выберите один или несколько правильных вариантов ответа. <i>Оздоровительное воздействие физических упражнений проявляется в том, что:</i></p> <ol style="list-style-type: none"> <li>1) повышаются адаптационные возможности организма;</li> <li>2) наступает физическое переутомление;</li> <li>3) снижаются функциональные возможности сердечно-сосудистой системы;</li> <li>4) улучшается функция внешнего дыхания.</li> </ol>
12	<p>Дополните <i>Физическая подготовка, обеспечивающая необходимый уровень развития физических качеств для выполнения трудовой деятельности, называется _____:</i> <b>Профессионально-прикладная</b></p>
13	<p>Выберите один правильный вариант ответа <i>Оценка реакции организма на нагрузки при занятиях физической культурой определяется с помощью:</i></p> <ol style="list-style-type: none"> <li>1) антропометрических показателей;</li> </ol>

	<b>2) пульсометрии;</b> 3) динамометрии; 4) спирометрии.	
14	Дополните <i>Документ, который заполняют студенты для оценки своего самочувствия, называется _____</i> <b>дневником самоконтроля</b>	
15 Определите соответствие (физические качества)		
А. Для развития силовых способностей рекомендуются		1. Единоборства (каратэ, дзюдо, самбо), спортивные и подвижные игры
Б. Для развития способности к выносливости рекомендуются		2. Стретчинг
В. Для развития координационных способностей		3. Упражнения с отягощением: (гантелями, набивными мячами и т.п.), на тренажерах
Г. Для развития гибкости рекомендуются		4. Циклические упражнения: бег, ходьба, езда на велосипеде, ходьба на лыжах, плавание.
<b>А-3, Б-4</b> <b>В-1, Г-2</b>		
16 Определите соответствие (физкультурно-оздоровительные системы)		
А. Система физических упражнений, направленная на одновременное укрепление, растягивание, тонизирование мышц, первоначально используемая для реабилитации после травм		1. Йога
Б. Система физических упражнений, направленных на развитие силовых способностей		2. Пилатес
В. Система физических упражнений высокой интенсивности, разделенных интервалами отдыха на несколько частей и выполняемая на протяжении нескольких раундов		3. Стретчинг
Г. Система физических упражнений, предполагающая выполнение упражнений преимущественно статического характера, направленных на физическое и духовное совершенствование		4. Атлетическая гимнастика
Д. Система физических упражнений, направленная на растягивание мышц		5. Табата
<b>А- 2, Б-4,</b> <b>В- 5, Г-1</b> <b>Д- 3</b>		

### Вариант 2

№ п/п	Задание
1	Выберите один правильный вариант ответа. <i>Физическое воспитание – это:</i> 1) тренировочный процесс, направленный на морфологическое и функциональное совершенствование организма человека, повышение уровня физических качеств, формирование и развитие двигательных навыков, сохранение и укрепление здоровья.

	<p><b>2) педагогический процесс, направленный на морфологическое и функциональное совершенствование организма человека, повышение уровня физических качеств, формирование и развитие двигательных навыков, сохранение и укрепление здоровья.</b></p> <p>3) образовательный процесс, направленный на морфологическое и функциональное совершенствование организма человека, повышение уровня физических качеств, формирование и развитие двигательных навыков, сохранение и укрепление здоровья.</p>
2	<p>Выберите один правильный вариант ответа</p> <p><i>Цели внедрения ВФСК ГТО:</i></p> <p>1) сохранение и укрепление здоровья нации;</p> <p>2) развитие массового спорта;</p> <p>3) <b>развитие массового спорта и оздоровление нации;</b></p> <p>4) профилактика вредных привычек.</p>
3	<p>Дополните</p> <p><i>Наука о здоровом образе жизни называется _____</i></p> <p><b>валеологией</b></p>
4	<p>Выберите один или несколько правильных вариантов ответов.</p> <p><i>Факторы, отрицательно влияющие на здоровье человека:</i></p> <p>1) <b>гиподинамия;</b></p> <p>2) рациональное питание;</p> <p>3) <b>стрессы;</b></p> <p>4) <b>проживание в крупных мегаполисах;</b></p> <p>5) систематические физические нагрузки.</p>
5.	<p>Выберите один или несколько правильных вариантов ответов.</p> <p><i>Факторами риска заболеваний сердечно-сосудистой системы не являются:</i></p> <p>1) употребление большого количества соленой пищи;</p> <p>2) <b>отказ от употреблении алкоголя;</b></p> <p>3) табакокурение;</p> <p>4) <b>умеренные физические нагрузки;</b></p> <p>5) избыточный вес.</p>
6	<p>Выберите один правильный вариант ответа.</p> <p><i>Физическое здоровье человека – это:</i></p> <p>1) естественное состояние организма, обусловленное нормальным функционированием всех его органов и систем, но не обеспечивающее адаптацию к факторам внешней среды;</p> <p>2) <b>естественное состояние организма, обусловленное нормальным функционированием всех его органов и систем и обеспечивающее адаптацию к факторам внешней среды.</b></p>
7	<p>Выберите один или несколько правильных вариантов ответов.</p> <p><i>Рациональное питание не должно:</i></p> <p>1) восполнять энергетические затраты организма;</p> <p>2) <b>вызывать ожирение;</b></p> <p>3) обеспечивать витаминами и микроэлементами;</p> <p>4) <b>вызывать интоксикацию организма.</b></p>
8	<p>Выберите один или несколько правильных вариантов ответов.</p> <p><i>Культура здорового и безопасного образа жизни как система складывается из основных взаимосвязанных элементов:</i></p> <p>1) <b>культуры питания;</b></p> <p>2) <b>культуры движения;</b></p> <p>3) <b>культуры безопасного поведения;</b></p> <p>4) <b>культуры эмоций;</b></p>

	<p>5) культуры труда и отдыха.          6) культуры опасного поведения          7) все вышеперечисленное.</p>
9.	<p>Выберите один или несколько правильных вариантов ответа.  <i>Укажите последствия воздействия употребления наркотиков на организм человека:</i></p> <p>1) оздоровительное воздействие на работу внутренних органов и систем;  <b>2) ВИЧ/СПИД;</b>  <b>3) физическая и психологическая зависимость;</b>  <b>4) нарушение работы всех внутренних органов и систем.</b></p>
10	<p>Дополните  <i>Двигательная рекреация – это _____</i>  <b>отдых, восстановление с использованием средств физической культуры после различных видов деятельности (или активный отдых)</b></p>
11	<p>Выберите один или несколько правильных вариантов ответа.  <i>Физические упражнения влияют на:</i></p> <p><b>1) улучшение состояния сердечно-сосудистой системы;</b>          2) снижение уровня развития физических качеств;  <b>3) повышение умственной работоспособности;</b>  <b>4) улучшение состояние дыхательной системы;</b>          5) снижение работоспособности сердечно-сосудистой системы</p>
12	<p>Дополните  <i>Профессионально-прикладная физическая подготовка - это специально направленное и избирательное использование средств физической культуры и спорта для подготовки человека к определенной _____ деятельности.</i>  <b>Профессиональной (или трудовой)</b></p>
13	<p>Выберите один или несколько правильных вариантов ответа  <i>Для оценки состояния дыхательной системы используются</i></p> <p>1) антропометрические показатели;          2) пульсометрия;          3) динамометрия;  <b>4) проба Штанге</b></p>
14	<p>Выберите один или несколько правильных вариантов ответа  <i>Внешние признаки утомления для контроля переносимости физических нагрузок:</i></p> <p><b>1) покраснение кожных покровов;</b>          2) повышение частоты сердечных сокращений;          3) повышение частоты дыхания;  <b>4) «синюшность» носогубного треугольника</b>  <b>5) нарушение координации движений</b></p>
15 Определите соответствие (физические качества)	
А. Сила	1. Способность выполнять физические упражнения с наибольшей амплитудой движения
Б. Выносливость	2. Точно, быстро, рационально выполнять двигательные действия в изменяющейся ситуации.
В. Координационные способности	3. Способность продолжительное время выполнять работу на высоком уровне без снижения её эффективности
Г. Гибкость	4. Способность преодолевать внешнее напряжение или противостоять ему за счет мышечных усилий



<b>А- 4, Б-3, В-2, Г- 1</b>	(напряжений)
16 Определите соответствие (физкультурно-оздоровительные системы)	
А. Система физических упражнений, выполняемых на улице, с использованием специального спортивного оборудования	1.Йога
Б. Система физических упражнений, выполняемых в водной среде как со специальным оборудованием, так и без него.	2.Дыхательная гимнастика
В. Система физических упражнений, направленная на предупреждение гипоксии	3.Стрейтчинг
Г. Система физических упражнений, направленная на растягивание мышц	4.Аквааэробика
Д. Система физических упражнений, предполагающая выполнение упражнений статического и динамического характера, направленных на физическое и духовное совершенствование	5. Воркаут
<b>А-5, Б-4 В-2, Г- 3, Д-1</b>	

### Вариант 3

№ п/п	Задание
1	<p>Выберите один правильный вариант ответа</p> <p><i>К основным задачам физического воспитания относятся:</i></p> <p>1) оздоровительные, воспитательные, коррекционные;</p> <p><b>2) оздоровительные, образовательные, воспитательные;</b></p> <p>3) развивающие, оздоровительные, профилактические</p>
2	<p>Выберите один или несколько правильных вариантов ответов</p> <p><i>В физкультурно-спортивный комплекс ГТО не входят следующие испытания</i></p> <p>1) челночный и обычный бег;</p> <p><b>2) дартс;</b></p> <p>3) самооборона без оружия;</p> <p>4) прыжки в длину с места и с разбега;</p> <p>5) стрельба из пневматической винтовки или электронного оружия сидя и стоя;</p> <p><b>6) стрельба из лука</b></p>
3	<p>Дополните</p> <p><i>Здоровый образ жизни – это _____</i></p> <p><b>образ жизни, направленный на сохранение и укрепление здоровья</b></p>
4	<p>Выберите один или несколько правильных вариантов ответов.</p> <p><i>Производственная физическая культура используется с целью:</i></p> <p>1) развития профессионально-значимых физических и психических качеств;</p> <p><b>2) снижения воздействия факторов риска трудовой деятельности для здоровья;</b></p>

	<p>3) восстановления после полученных травм на производстве.  <b>4) повышения работоспособности</b></p>
5	<p>Выберите один или несколько правильных вариантов ответа.  <i>Человек не ведет здоровый образ жизни, если:</i></p> <p>1) положительно и результативно снижает или устраняет воздействие факторов риска;  2) рационально организовывает и распределяет свое свободное время с обязательным использованием средств и методов активного отдыха;  3) <b>занимается физической культурой и имеет вредные привычки;</b>  4) систематически занимается физической культурой;  <b>5) имеет компьютерную зависимость</b></p>
6	<p>Выберите один или несколько правильных вариантов ответов.  <i>Основные условия организации и проведения безопасных занятий по физической культуре:</i></p> <p>1) выполнение высокоинтенсивных упражнений;  <b>2) контроль за переносимостью физической нагрузки;</b>  3) несоблюдение техники безопасности;  <b>4) применение исправного спортивного инвентаря и оборудования</b></p>
7.	<p>Выберите один или несколько правильных вариантов ответов.  <i>Применение самоконтроля на занятиях физической культурой необходимо:</i></p> <p><b>1) для коррекции физической нагрузки;</b>  2) для профилактики вредных привычек;  <b>3) для оценки воздействия физических упражнений на организм;</b>  4) все вышеперечисленное</p>
8	<p>Дополните предложение:  Культура здоровья и безопасного образа жизни - это</p> <hr/> <p><b>часть общей культуры человека, направленная на сохранение и укрепление своего здоровья и обеспечение безопасного поведения в повседневной жизни.</b></p>
9	<p>Выберите один или несколько правильных вариантов ответов.  <i>Рациональное питание при занятиях физической культурой должно:</i></p> <p><b>1) восполнять энергетические затраты организма;</b>  2) вызывать ожирение;  <b>3) обеспечивать витаминами и микроэлементами;</b>  4) вызывать интоксикацию организма.</p>
10	<p>Выберите один или несколько правильных вариантов ответа.  <i>Укажите отрицательные последствия воздействия употребления алкоголя на организм человека:</i></p> <p><b>1) риск возникновения инфарктов миокарда;</b>  2) оздоровительное воздействие на организм  <b>3) разрушение клеток мозга;</b>  <b>4) физическая и психологическая зависимость</b></p>
11	<p>Выберите один или несколько правильных вариантов ответа.  <i>Двигательная рекреация на производстве представлена в следующих формах:</i></p> <p>1) утренняя гимнастика;  <b>2) физкультурные паузы;</b>  3) оздоровительный бег;  <b>4) физкультурные минутки</b></p>
12.	<p>Выберите один или несколько правильных вариантов ответа.</p>

	<p>При подборе физических упражнений в первую очередь нужно учитывать:</p> <ol style="list-style-type: none"> <li>1) личные предпочтения;</li> <li>2) <b>состояние здоровья;</b></li> <li>3) состояние функциональных систем;</li> <li>4) климато-географические условия для занятий;</li> <li>5) все вышеперечисленное.</li> </ol>	
13	<p>Дополните Средствами профессионально-прикладной физической подготовки являются _____ упражнения <b>специальные</b></p>	
14	<p>Выберите один или несколько правильных вариантов ответа. Перечислите антропометрические показатели:</p> <ol style="list-style-type: none"> <li>1) спирометрия</li> <li>2) пульсометрия</li> <li>3) <b>динамометрия;</b></li> <li>4) проба Штанге</li> <li>5) <b>измерение окружности грудной клетки</b></li> </ol>	
15. Определите соответствие (физические способности)		
А. Развитие силы зависит от		1. Способности головного мозга быстро перерабатывать поступающую информацию
Б. Развитие выносливости зависит от		2. Подвижности суставов и эластичности мышечно-связочного аппарата
В. Координационные способности зависят от		3. Содержания тестостерона
Г. Гибкость зависит от		4. Функционального состояния сердечно-сосудистой и дыхательной системы
<b>А-3, Б-4</b> <b>В-1, Г-2</b>		
16. Определите соответствие (физкультурно-оздоровительные системы)		
А. Система физических упражнений, направленная на повышение подвижности в суставах		1. Антистрессовая пластическая гимнастика
Б. Система статических физических упражнений, направленных на сокращение и растяжение мышц, разработанная американкой Кэлламан Пинкни		2. Суставная гимнастика
В. Система физических упражнений, выполняемых в водной среде как со специальным оборудованием, так и без него.		3. Калланетика
Г. Система физических упражнений, направленная на расслабление и снятие психоэмоционального напряжения		4. Кроссфит
Д. Система физических упражнений, включающая высокоинтенсивные и силовые тренировки		5. Аквааэробика
<b>А- 2, Б – 3,</b> <b>В-5, Г – 1,</b> <b>Д- 4</b>		

## 2.3 Примеры тестовых заданий по Разделу 2.

### Тема 2.7 (1). Основная гимнастика

Студент должен выбрать один правильный ответ из предложенных.

1. Строевые упражнения – это:
  - А. **совместные действия в строю**
  - Б. поточные комбинации;
  - В. сочетания движениями различными частями тела;
  - Г. метания, лазания и т.д.
2. Назовите средства в гимнастике:
  - А. **упражнения**
  - Б. фитотерапия
  - В. препараты
  - Г. процедуры
3. Команда «Вольно!» относится к:
  - А. **строевым приемам**
  - Б. строевым перестроениям
  - В. строевым передвижениям
  - Г. размыканиям, смыканиям
4. Разновидности ходьбы и бега относят к:
  - А. **строевым передвижениям**
  - Б. строевым перестроениям
  - В. строевым приемам
  - Г. смыканиям.
5. Движения «змейкой» относят к:
  - А. **строевым передвижениям**
  - Б. строевым перестроениям
  - В. строевым приемам
  - Г. смыканиям.
6. Упражнения художественной гимнастики – это:
  - А. упражнения без предметов
  - Б. упражнения на снарядах
  - В. **без предметов и с предметами**
  - Г. прикладные упражнения.
7. Средства в гимнастике – это:
  - А. **строевые упражнения**
  - Б. **ОРУ**
  - В. **прыжки**
  - Г. **прикладные упражнения**
8. Перестроение уступом относится к:
  - А. **строевым перестроениям**
  - Б. строевым передвижениям
  - В. строевым приемам
  - Г. размыканиям
9. Движения по кругу относят к:
  - А. **строевым передвижениям**
  - Б. строевым перестроениям
  - В. строевым приемам
  - Г. смыканиям
10. Акробатические упражнения – это:

- А. упражнения с лентой
  - Б. упражнения на перекладине
  - В. **прыжки и упражнения в балансировании**
  - Г. эстафеты
11. Методические особенности гимнастики:
- А. каждое упражнение выполняется только с одной целью
  - Б. **строгая регламентация действий**
  - В. упражнения выполняются без музыкального сопровождения
  - Г. гимнастика используется только в детском возрасте
12. Повороты и полуповороты на месте относят к:
- А. строевым перестроениям
  - Б. строевым передвижениям
  - В. **строевым приемам**
  - Г. размыканиям
13. Группы строевых упражнения:
- А. **строевые перестроения**
  - Б. **строевые передвижения;**
  - В. **строевые приемы**
  - Г. упражнения без предметов
14. Вольные упражнения – это:
- А. упражнения по разделениям
  - Б. **поточные комбинации**
  - В. прыжки
  - Г. эстафеты
15. Прикладные задачи, решаемые в гимнастике:
- А. поддержание работоспособности
  - Б. воспитание нравственных качеств
  - В. **приобретение умений и навыков, необходимых в жизни**
  - Г. совершенствование двигательных умений и навыков
16. Виды расчета относят к:
- А. строевым перестроениям
  - Б. строевым передвижениям
  - В. **строевым приемам**
  - Г. размыканиям.
17. Команды подаются в стойке:
- А. «Смирно!»
  - Б. «Вольно!»
  - В. «Равняйсь!»
  - Г. **все**
18. Движение на месте и остановка группы относят к:
- А. размыканиям и смыканиям
  - Б. **строевым передвижениям**
  - В. строевым приемам
  - Г. все
19. Упражнения на снарядах – это:
- А. упражнения со скакалкой
  - Б. **упражнения на перекладине**
  - В. перестроения
  - Г. все.
20. Общеразвивающие упражнения - это:
- А. **упражнения для различных частей тела**
  - Б. упражнения в переползании

- В. упражнения на кольцах  
Г. упражнения в балансировании
21. К какой группе упражнений можно отнести упражнения для рук:  
А. по признаку использования упражнений  
**Б. по анатомическому признаку**  
В. по признаку методологической значимости  
Г. по признаку организации группы
22. Назовите метод обучения ОРУ, при котором преподаватель показывает на каждый счет движения:  
А. по рассказу  
**Б. по показу**  
В. по показу и рассказу  
Г. по разделением
23. Назовите требование, предъявляемое к терминологии, выраженное в создании отчетливого представления об упражнении:  
**А. краткость**  
**Б. доступность**  
**В. точность**  
Г. ясность
24. Какой командой завершается упражнение:  
А. «Отставить!»  
Б. «Вольно!»  
В. «Разойдись!»  
**Г. «Стой!»**
25. Каким образом целесообразней располагаться преподавателю к занимающимся:  
А. спиной к занимающимся  
**Б. лицом к занимающимся, зеркально**  
В. боком к занимающимся  
Г. сидя на стуле
26. К какой группе упражнений можно отнести упражнения скоростно-силового характера:  
**А. по признаку преимущественного воздействия**  
Б. по анатомическому признаку  
В. по признаку методологической значимости  
Г. по признаку организации группы
27. Назовите метод обучения ОРУ, при котором преподаватель проговаривает на каждый счет движения:  
А. по рассказу  
**Б. по показу**  
В. по показу и рассказу  
Г. по разделением
28. Каким образом следуют движения в комплексе ОРУ поточным способом:  
А. по периметру  
**Б. непрерывно**  
В. с перерывом  
Г. со зрительным сигналом
29. Как правильно вести подсчет ОРУ:  
**А. по 4 и 8 счетов**  
Б. по 5 счетов  
В. по 12 счетов  
Г. по 3 и 6 счетов
30. К какой группе упражнений относят упражнения на осанку:  
А. по признаку преимущественного воздействия

- Б. по анатомическому признаку
  - В. **по признаку методологической значимости**
  - Г. по признаку организации группы
31. Назовите метод обучения ОРУ, при котором преподаватель совмещает показ и рассказ движения:
- А. по рассказу
  - Б. по показу
  - В. **по показу и рассказу**
  - Г. по разделением
32. Каким образом следуют движения в комплексе ОРУ отдельным способом:
- А. по периметру
  - Б. непрерывно
  - В. **с перерывом**
  - Г. со зрительным сигналом
33. К какой группе упражнений относят упражнения на снарядах:
- А. **по признаку использования упражнений**
  - Б. по анатомическому признаку
  - В. по признаку методологической значимости
  - Г. по признаку организации группы
34. Назовите метод обучения ОРУ, при котором преподаватель называет движение и подает команду «Делай – РАЗ!»:
- А. по рассказу
  - Б. по показу
  - В. по показу и рассказу
  - Г. **по разделением**
35. Какой из перечисленных - способ проведения ОРУ:
- А. доступный
  - Б. **проходной**
  - В. точный
  - Г. соревновательный
36. Как называется положение, из которого должно выполняться ОРУ:
- А. «Правой – ВОЛЬНО!»
  - Б. сомкнутая стойка
  - В. «Смирно!»
  - Г. **исходное положение.**

### **Тема 2.8 (1) Футбол.**

1. Укажите количество игроков футбольной команды, одновременно находящихся на площадке?
- А. 8
  - Б. 10
  - В. **11**
  - Г. 9
2. Какова ширина футбольных ворот?
- А. 7м 30см
  - Б. **7м 32см**
  - В. 7м 35см
  - Г. 7м 38см
3. С какого расстояния пробивается «пенальти» в футболе?
- А. 9 м

- Б. 10 м
  - В. **11 м**
  - Г. 12 м
4. Что означает «желтая карточка» в футболе?
- А. замечание
  - Б. **предупреждение**
  - В. выговор
  - Г. удаление
5. Какой удар по мячу считается самым точным в футболе?
- А. серединой подъема
  - Б. внутренней частью подъема
  - В. внешней частью подъема
  - Г. **внутренней стороной стопы**
6. Какой из этих терминов обозначает в футболе нападающего?
- А. **форвард**
  - Б. голкипер
  - В. стоппер
  - Г. хавбек
6. Какой из этих терминов обозначает в футболе вратаря?
- А. форвард
  - Б. **голкипер**
  - В. стоппер
  - Г. хавбек
7. Что означает «красная карточка» в футболе?
- А. замечание
  - Б. предупреждение
  - В. выговор
  - Г. **удаление**
8. К индивидуальным действиям в защите **не** относятся:
- А. **передача мяча**
  - Б. перехват
  - В. отбор мяча
9. Когда выбрасывается мяч:
- А. **вышедшей за пределы поля через боковую линию;**
  - Б. вышедшей за пределы поля за воротами;
10. Что означает слово «аут»?
- В. ведение мяча ногой
  - Г. удар головой
  - Д. **выход мяча за пределы поля**
  - Е. выход мяча за боковую линию за пределы поля

### Тема 2.8(2) Баскетбол.

1. Техника владения мячом включает в себя следующие приемы:
- А. ловлю, остановки, повороты, ведение мяча
  - Б. передачи мяча, броски в корзину, ловлю, остановки, повороты
  - В. **ловлю, передачи, ведение мяча, броски в корзину**
2. Технику передвижений в баскетболе составляют:
- А. **ходьба, бег, прыжки, остановки, повороты**
  - Б. бег, прыжки, передачи мяча, бросок мяча
  - В. бег, ведение, остановки, передачи мяча, повороты
3. Сколько человек играют на площадке?



- А. 4
  - Б. 5**
  - В. 6
  - Г. 11
4. Размеры баскетбольной площадки?
- А. 9м. х 18м.
  - Б. 14м. х 26м.**
  - В. 12м. х 24м.
5. На какой высоте находится баскетбольное кольцо(корзина)?
- А. 305 см.**
  - Б. 260 см.
  - В. 310 см.
  - Г. 300 см.
6. Сколько времени может владеть команда мячом, до того как произвести бросок по кольцу?
- А. 30 сек.
  - Б. 24 сек.**
  - В. 20 сек.
7. Сколько шагов можно делать после ведения мяча?
- А. 3 шага
  - Б. 2 шага**
  - В. 1 шаг
8. Сколько времени команда может владеть мячом на своей стороне площадки?
- А. 10 сек.
  - Б. 8 сек.**
  - В. 24 сек.
9. Продолжительность игры в баскетбол?
- А. 2 тайма по 20 минут
  - Б. 4 тайма по 10 минут**
  - В. 4 тайма по 12 минут
10. Сколько очков даётся за забитый мяч со штрафной линии?
- А. 2 очка
  - Б. 1 очко**
  - В. 3 очка
11. С какого номера начинаются номера у игроков баскетболистов?
- А. 2
  - Б. 3
  - В. 4**
  - Г. 5
12. Сколько времени даётся игроку на выбрасывание мяча?
- А. 3 сек.
  - Б. 5 сек.**
  - В. 10 сек.

## Тема 2.8 (2) Волейбол.

1. Площадка для игры в волейбол делится на ...
- А. 4 зоны
  - Б. 7 зон
  - В. 6 зон**
  - Г. 5 зон
2. Такие средства защиты как наколенники при игре в волейбол ...

- А. необходимы**
  - Б. желательны
  - В. не обязательны
3. Волейбол состоит из следующих элементов:
- А. подача, прием, блок
  - Б. подача, пас, прием, блок
  - В. подача, пас, прием, нападающий удар, блок**
  - Г. подача, прием, нападающий удар
4. Укажите верное утверждение:
- А. подача в волейболе производится из-за лицевой линии**
  - Б. Если обе команды набрали по 24 очка, игра идет до тех пор пока одна из команд не наберет преимущество в 3 очка
  - В. при планирующей подаче мяч идет по прямой траектории без вращения
5. В каких вариантах может выполняться верхняя прямая подача?
- А. только без вращения мяча
  - Б. только с вращением мяча
  - В. с вращением и без вращения мяча**
6. Разбег при прямом нападающем ударе...
- А. не выполняется
  - Б. выполняется с 2-3 шагов**
  - В. выполняется с 4-5 шагов
7. Нижний прием подачи используется для:
- А. приема подачи
  - Б. защитных действий в поле
  - В. вынужденного паса
  - Г. вынужденного направления мяча на сторону противника
  - Д. все ответы верны**
8. Выберите **2 верных** ответа. При **верхнем** приеме подачи ошибкой **НЕ** является:
- А. прием и отработка мяча ладонями
  - Б. присутствие работы ногами**
  - В. пас ото лба, а не от груди**
  - Г. локти и предплечья расположены параллельно
10. В приеме **НЕ** участвует:
- А. первый темп**
  - Б. либеро
  - В. диагональный
  - Г. игроки второго темпа

### Тема 2.8 (4) Бадминтон.

До скольких очков играют в бадминтон?

**А. 21**

Б. 20

В. 11

2. Сколько сетов (партий) в бадминтоне?

А. 1

Б. 2

**В. 3**

3. Какие размеры площадки (поля) для бадминтона?

**А. 5,18 м x 13,4 м**

Б. 6,18 м x 13,4 м

В. 7,18 м x 13,4 м

4. Смена сторон происходит

- А. По окончании первого гейма;
  - Б. Перед началом третьего гейма
  - В. Оба ответа верны**
5. Какая высота сетки в бадминтоне?
- А. 180 см
  - Б. 155 см**
  - В. 128 см
6. Как называется «мячик» для бадминтона?
- А. Волан**
  - Б. Теннисный мячик
  - В. Шарик
7. Как должен подающий наносить удар ракеткой
- А. Сверху-вниз
  - Б. Снизу-вверх**
  - В. На уровне пояса
8. С какого поля подаются чётные цифры счёта, подающего?
- А. С правого**
  - Б. С левого
  - В. С передней зоны
9. Есть ли вторая попытка при подаче у бадминтониста?
- А. Есть
  - Б. Нет**
  - В. Есть, если промахнулся по волану
10. Основные физические качества бадминтониста?
- А. Выносливость**
  - Б. Гибкость
  - В. Оба качества

### **Тема 2.8(6) Хоккей.**

1. Как называется игровая часть матча в хоккее?
  - А. тайм
  - Б. гейм
  - В. период**
  - Г. сет
2. Хоккейный матч длится несколько периодов. Сколько их?
  - А. два
  - Б. один
  - В. три**
  - Г. восемь
3. Сколько игроков от команды одновременно присутствуют на ледяной площадке?
  - А. пять
  - Б. одиннадцать
  - В. десять
  - Г. шесть**
4. В футболе бывают послематчевые пенальти, а в хоккее?
  - А. выстрелы
  - Б. штрафной удар
  - В. шайбы
  - Г. буллиты.**
5. Сколько длится хоккейный матч?
  - А. 20 минут

- Б. **60 минут**
  - В. 45 минут
  - Г. 90 минут
6. Штрафной удар в хоккее:
- А. пенальти
  - Б. **буллит**
  - В. одиннадцатиметровый удар
  - Г. пас
7. С чего начинается хоккейный матч?
- А. с вбрасывания
  - Б. **с подачи**
  - В. с буллита
  - Г. с паса.
8. Отсчёт чистого времени матча начинается и продолжается в хоккейном матче:
- А. **с вбрасывания**
  - Б. с подачи
  - В. с буллита
  - Г. с паса
9. Каким цветом выделена средняя линия хоккейной площадки?
- А. синим
  - Б. **красным**
  - В. чёрным
10. Каким количеством линий делится ледовая площадка по всей длине ?
- А. 3
  - Б. 4
  - В. **5**
  - Г. 6

### Тема 2.9 (Легкая атлетика)

1. Как традиционно называют легкую атлетику?
- А. «царица полей»
  - Б. «царица наук»
  - В. **«королева спорта»**
  - Г. «королева без королевства»
2. Какой из перечисленных видов не является легкоатлетическим?
- А. эстафетный бег
  - Б. метание копья
  - В. **фристайл**
  - Г. марафонский бег
3. Сколько этапов эстафеты имеет право бежать каждый участник эстафетного бега?
- А. **только один**
  - Б. не больше двух
  - В. не больше трех
  - Г. не имеет значения
4. Сколько попыток дается каждому участнику соревнований по прыжкам в длину?
- А. одна
  - Б. две
  - В. **три**
  - Г. четыре
5. Какой вид легкой атлетики может быть «гладким», «с препятствиями», «эстафетным», «по пересеченной местности»?

- А. бег
  - Б. прыжки в длину
  - В. прыжки в высоту
  - Г. метание молота
6. СПРИНТ – это...?
- А. судья на старте
  - Б. бег на короткие дистанции**
  - В. бег на длинные дистанции
  - Г. метание мяча
- 7) Что нужно делать после завершения бега на длинную дистанцию?
- А. лечь отдохнуть
  - Б. перейти на ходьбу до восстановления дыхания**
  - В. выпить как можно больше воды
  - Г. плотно поесть
- 8) Назовите фазы прыжка в длину с разбега:
- А. разбег, отталкивание, полет, приземление**
  - Б. толчок, подпрыгивание, полет, приземление
  - В. разбег, подпрыгивание, приземление
  - Г. разбег, толчок, приземление
- 9) Назовите фазы прыжка в высоту:
- А. разбег, отталкивание, перелет через планку, приземление
  - Б. разбег, подготовка к отталкиванию, отталкивание, переход через планку, приземление**
  - В. пробегка, толчок, перепрыгивание через планку, падение на маты
  - Г. разбег, апробация прыжка, отталкивание, приземление
- 10) Какое из данных утверждений НЕ относится к правилам техники безопасности при занятиях легкой атлетикой и является НЕВЕРНЫМ?
- А. при плохом самочувствии необходимо прекратить занятия и сообщить об этом преподавателю
  - Б. снаряд для метания необходимо передавать друг другу броском.**
  - В. во избежание столкновений при беге исключить резко стопорящую остановку.
  - Г. после занятий снять спортивный костюм и спортивную обувь, принять душ или
  - Д. тщательно вымыть лицо и руки с мылом.
11. Впервые в истории человечества Олимпийские игры состоялись:
- А. в V в. до н.э.;
  - Б. в 776 г. до н.э.;**
  - В. в I в. н.э.;
  - Г. в 394 г. н.э.
12. Что такое фальстарт?
- А. толчок соперника в спину
  - Б. резкий старт
  - В. преждевременный старт**
  - Г. задержка старта
13. Сколько фальстартов без дисквалификации спортсмена допустимо в забеге?
- А. ни одного
  - Б. один**
  - В. два
  - Г. за это не дисквалифицируют
14. «Плечом», «грудью», «пробеганием» - это...
- А. способы финиширования в спринте**
  - Б. способы финиширования в беге на средние дистанции
  - В. способы финиширования в беге на длинные дистанции

- Г. способы финиширования в беге на любые дистанции
15. Кто во время эстафетного бега должен поднять эстафетную палочку, если она упала в момент передачи?
- А. **передающий**  
 Б. принимающий  
 В. главный тренер команды  
 Г. упавшую эстафетную палочку поднимать нельзя
16. Какой из перечисленных терминов не относится к разновидностям низкого старта?
- А. обычный  
 Б. сближенный  
 В. растянутый  
 Г. **отталкивающийся**

## Тема 2.10 Плавание.

1. Как изменяется плотность человека при дыхании?
- А. при вдохе плотность увеличивается, при выдохе уменьшается  
 Б. **при вдохе плотность уменьшается, при выдохе увеличивается**  
 В. при вдохе плотность не изменяется, при выдохе уменьшается  
 Г. при вдохе и выдохе плотность не изменяется
2. Почему в морской воде человеку легче держаться на поверхности, у него выше плавучесть?
- А. потому что морская вода теплее речной  
 Б. потому что морская вода менее плотная  
 В. **потому что плотность морской воды выше пресной из-за наличия в ней растворенных солей**  
 Г. потому что в морской воде легче дышать
3. На сколько двигательных (плавательных) циклов делается один вдох-выдох при плавании кролем на груди на длинные дистанции?
- А. на 3  
 Б. на 2  
 В. **на 1,5**  
 Г. на 4
4. Какая фаза работы ног называется опорной (основной) при плавании кролем на груди?
- А. **при движении ноги вниз**  
 Б. при движении ноги вверх  
 В. при движении ноги вверх и вниз  
 Г. при движении ноги вверх и вниз, включая паузу
5. Какая фаза работы ног называется опорной (рабочей) при плавании кролем на спине?
- А. при движении ноги вниз  
 Б. **при движении ноги вверх**  
 В. при движении ноги вверх и вниз  
 Г. при движении ноги вверх и вниз, включая паузу
6. Каково условие соотношения плотности тела и воды при определении плавучести тела?
- А. **если плотность тела больше плотности воды, оно тонет**  
 Б. если плотность тела меньше плотности воды, то оно тонет  
 В. если плотность тела больше плотности воды, то оно плавает  
 Г. плотность не влияет на плавучесть
7. Что означает статическое плавание?
- А. **отсутствие движения**  
 Б. двигательные действия руками и ногами  
 В. напряжение тела во время движений

- Г. напряжение мышц рук и ног во время гребков
8. Что означает динамическое плавание?
- А. плавание с помощью разнообразных двигательных действий**
- Б. неподвижное плавание
- В. плавание в команде «Динамо»
- Г. фигуры в плавании
9. К какой группе видов спорта относится плавание?
- А. циклические**
- Б. ациклические
- В. смешанные
- Г. повторно-интервальные
10. Назовите критерий рациональности двигательных действий в технике?
- А. красота движений
- Б. соответствие современному эталону (образцу)
- В. эффективность решения двигательной задачи**
- Г. правильность исполнения
11. Что такое темп?
- А. количество движений на дистанции
- Б. количество двигательных циклов, выполненных за единицу времени**
- В. количество вдохов-выдохов
- Г. длительность двигательного цикла
12. Какие системы организма развиваются при плавании в первую очередь?
- А. дыхательная и сердечно-сосудистая**
- Б. мышечная и нервная
- В. выделительная и мышечная
- Г. дыхательная и мышечная
13. В каком возрасте можно заниматься плаванием?
- А. в любом, без всяких ограничений
- Б. в любом, при условии отсутствия противопоказаний к занятиям**
- В. в дошкольном и младшем школьном возрасте
- Г. в школьном возрасте
14. Что означает принцип прикладной направленности?
- А. прикладывать теоретические знания на практике
- Б. практическое использование умений и навыков в жизни**
- В. заниматься спортом
- Г. теоретические исследования

#### 2.4 Контрольные упражнения по Разделу 2

Выполнение контрольных упражнений осуществляется в заключительной части учебного занятия индивидуально или группами (в зависимости от темы занятия) и оценивается преподавателем в соответствии с критериями.

#### Тема 2.7 (1). Основная гимнастика

##### Перечень контрольных упражнений «Строевые упражнения»

##### Тема 1

1. Построение группы в одну шеренгу; в колонну по одному (используя условные точки зала).
2. Строевые приемы: команды «РАВНЯЙСЬ!», «СМИРНО!», «ОТСТАВИТЬ!», «ВОЛЬНО!», «РАЗойДИСЬ!».
3. Виды расчетов.
4. Повороты и полуповороты на месте (с изменением способа выполнения).

5. Перестроение из одной шеренги в две и обратно; из колонны по одному в колонну по два и обратно.
6. Ходьба на месте и остановка группы.
7. Строевые приемы: «ВОЛЬНО!», «РАЗойДИСЬ!».

#### Тема 2

1. Построение группы в колонну по одному.
2. Движение в обход.
3. Движение по диагонали.
4. Движение противходом, «змейкой», движение в обход.
5. Остановка группы.
6. Строевые приемы: «ВОЛЬНО!», «РАЗойДИСЬ!».

#### Тема 3

1. Построение группы в одну шеренгу.
2. Перестроение из одной шеренги по расчету уступом и обратно.
3. Движение в обход, движение по кругу (с принятием дистанции).
4. Выход из круга и остановка группы.
5. Размыкание и смыкание по распоряжению.
6. Строевые приемы: «ВОЛЬНО!», «РАЗойДИСЬ!».

#### Тема 4

1. Построение группы в одну шеренгу.
2. Движение в обход.
3. Переход с шага на бег и обратно с бега на шаг.
4. Перестроение из колонны по одному в колонну по 2 (3, 4 и т.д.) поворотом в движении. Остановка группы.
5. Размыкание и смыкание (влево, вправо, от середины) приставными шагами.
6. Обратное перестроение из колонны по 3 (4, 5 и т.д.) в колонну по одному поворотом в движении. Остановка группы.
7. Строевые приемы: «ВОЛЬНО!», «РАЗойДИСЬ!».

### **Задание «Общеразвивающие упражнения»**

1. Составить комплекс ОРУ из восьми упражнений и провести его на группе.
2. Комплекс должен быть составлен по анатомическому признаку подбора упражнений:
  - упражнение на потягивание или для мышц шеи;
  - упражнение для мышц рук и плечевого пояса;
  - повороты туловища или наклоны;
  - полуприседы, приседы;
  - выпады или пружинные выпады (их сочетания);
  - упражнение общего воздействия;
  - махи;
  - подскоки или прыжки с переходом на ходьбу и остановкой группы.
3. Разучить и выполнить комплекс ОРУ с гимнастической палкой (с учетом гимнастического стиля выполнения упражнений).
4. Разучить и выполнить комплекс ОРУ с набивным мячом (с учетом гимнастического стиля выполнения упражнений).

#### **Тема 2.7(2). Спортивная гимнастика**



## Перечень контрольных упражнений по спортивной гимнастике

Обучающимся необходимо владеть техникой выполнения следующих упражнений:

### 1. Упражнений на бревне (девушки):

#### Комбинация №1

1. Из стойки на мостике продольно махом правой и толчком левой перемах с поворотом налево в сед ноги врозь, опорой спереди.
2. Махом назад упор лежа на согнутых руках.
3. Выпрямляя руки, упор лежа и толчком двумя упор присев, правая нога впереди.
4. Стойка на носках, руки вверх-кнаружи и шагом левой равновесие на ней, руки в стороны-книзу, держать.
5. Выпрямиться, руки вверх и шаг правой, полуприседая и выпрямляясь, круг левой рукой книзу.
6. Шаг левой, полуприседая и выпрямляясь, круг правой рукой книзу.
7. Встать на левой, приставить правую и поворот на носках кругом, руки дугами наружу вниз.
8. Шаг полки с правой, шаг полки с левой.
9. Махом одной и толчком другой соскок прогнувшись вперед с конца бревна.

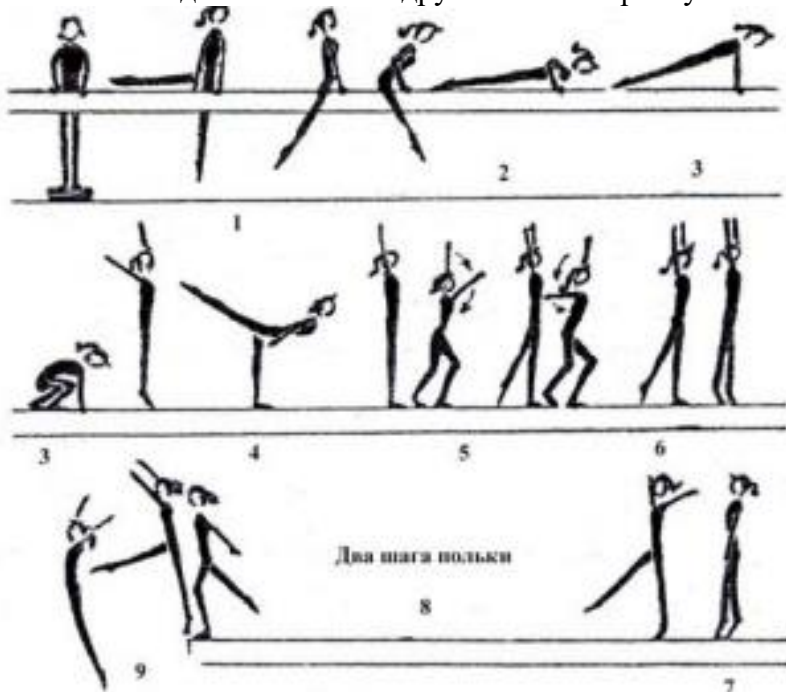

#### Комбинация №2

1. Из стойки продольно опорой двумя руками прыжком упор, правая в сторону на носок; поворотом налево стойка на левом колене, правая назад и полушпагат, руки в стороны.
2. Опорой спереди, выпрямляя левую ногу, упор лежа.
3. Толчком двумя упор присев и встать.
4. Шагом вперед равновесие на левой, держать.
5. Выпрямляясь, шаг полки с правой и шаг полки с левой.
6. Приставляя правую, полуприседая и вставая, поворот на  $90^\circ$  в стойку продольно.
7. Соскок прогнувшись вперед.

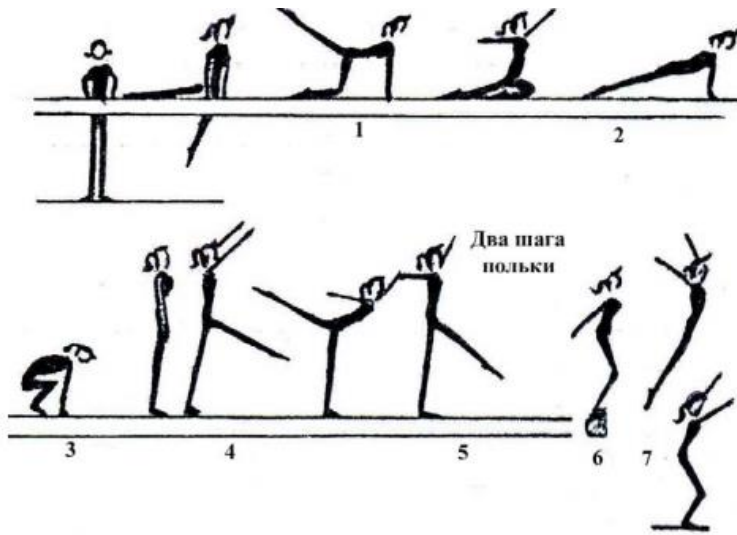

### 1. Брусья (юноши):

#### Комбинация №1

1. Из размахивания в упоре на руках подъем махом назад.
2. Махом вперед угол, держать.
3. Силой согнувшись стойка на плечах.
4. Выпрямляя руки, упор и мах вперед.
5. Махом назад соскок прогнувшись в сторону.

*Примечание.* Комбинацию можно выполнять на низких брусьях, заменяя упражнение №1 подъемом махом вперед из упора на предплечьях.

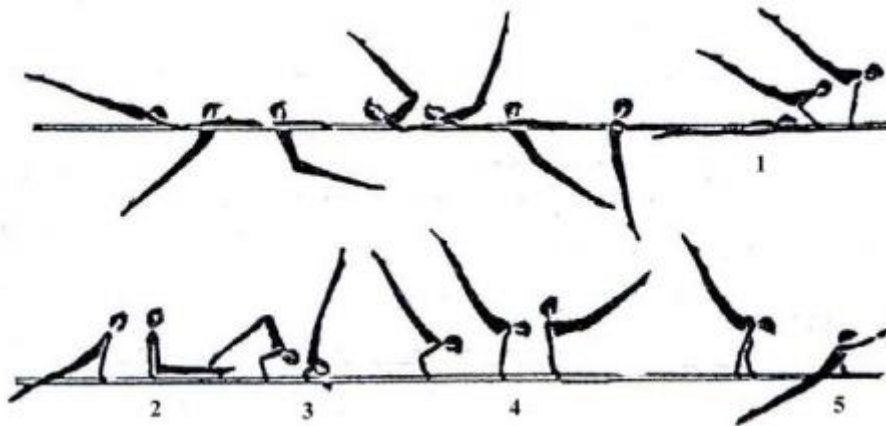

### 2. Перекладина (юноши)

#### Комбинация №1

1. Из размахивания в вися подъем разгибом.
2. Мах назад.
3. Оборот назад в упоре.
4. Мах дугой в упоре.
5. Махом назад соскок прогнувшись с поворотом на 90°.

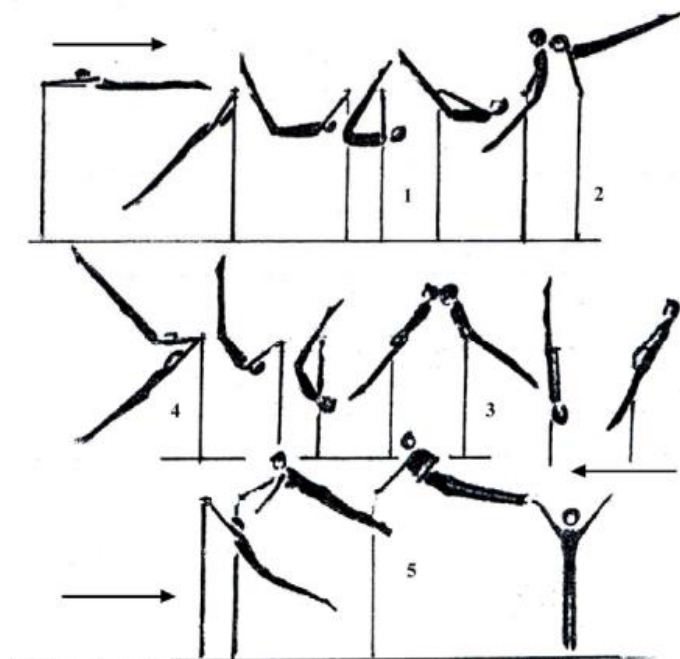

### 3. Опорный прыжок (девушки)

Прыжок боком

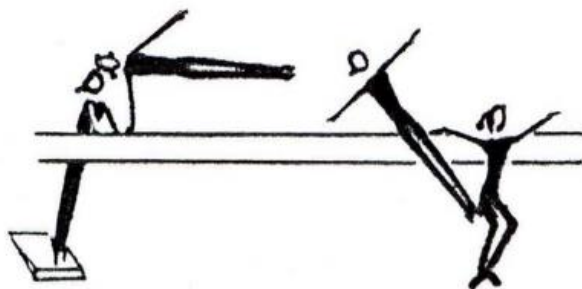

### 4. Опорный прыжок (юноши)



### 5. Брусья разной высоты (девушки)

Комбинация №1

1. Из виса стоя снаружи (можно использовать мостик) наскок в упор.
2. Перемах правой в упор верхом.
3. Перехват правой в хват снизу за в/ж, перемахом правой влево поворот налево кругом в вис лежа сзади на н/ж.
4. Поднимая и сгибая левую, вис присев на левой и махом правой и толчком левой подъем переворотом в упор на в/ж.
5. Спад в вис лежа на н/ж и поворот в сед на бедре; руки: одна хватом на в/ж, другая в сторону.
6. Перехват за н/ж и соскок прогнувшись в сторону.

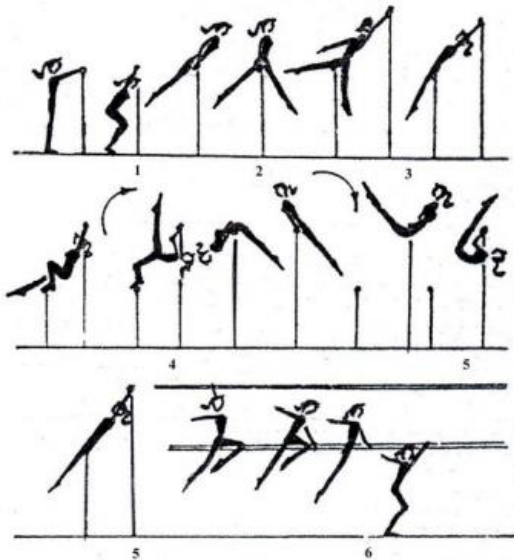

### Комбинация №2

1. В висе на в/ж размахивание (2-3раза)
2. Перемах согнув ноги в вис лежа сзади на н/ж
3. Вис присев и толчком двумя подъем рывком в упор на в/ж
4. Спад в вис лежа сзади на бедрах и поворот налево в сед на левом бедре, правая назад: руки: левая хватом за в/ж, правая в сторону
5. Поднимая и соединяя ноги, поворот налево с перехватом правой справа за н/ж и перемахом двумя влево соскок углом
6. *Примечание.* В комбинациях №1 и 2 подъем переворотом и подъем рывком взаимозаменяемы.

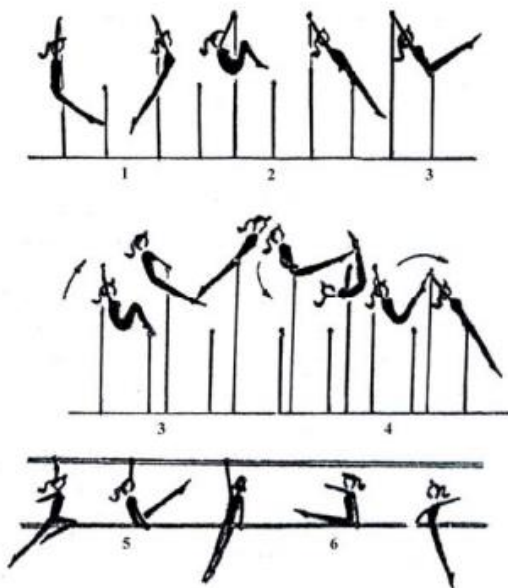

### Тема 2.7 (3) Акробатика

#### Перечень контрольных упражнений «Выполнение акробатических элементов»

Обучающимся необходимо владеть техникой выполнения акробатических элементов.

#### Девушки:

1. Из основной стойки шагом вперед равновесие на левой (правой), руки в стороны (держать 3 с).

2. Шаг вперед – прыжок со сменой согнутых ног («козлик»), руки в стороны – шаг вперед – прыжок со сменой прямых ног вперед («ножницы»).
3. Выпад левой (правой), руки вперед – кувырок вперед в упор присев.
4. Кувырок назад.
5. Перекатом назад стойка на лопатках (держать 3 с).
6. Стойка на лопатках ноги врозь (максимально развести), ноги вместе.
7. Перекатом вперед встать на левую (правую), другая вперед, руки вверх.
8. Махом одной, толчком другой переворот в сторону («колесо») в стойку ноги врозь, руки в стороны.
9. Приставляя правую (левую) – полуприсев, руки назад-книзу и прыжок вверх ноги врозь.

#### Юноши:

1. Из основной стойки шагом вперед равновесие на левой (правой), руки в стороны (держать 3 с).
2. Выпрямляясь, шаг вперед, руки вверх – махом одной, толчком другой стойка на руках (обозначить).
3. Встать в стойку руки вверх – упор присев.
4. Силой стойка на голове и руках (держать 3 с) – упор присев.
5. Кувырок вперед в сед – дугами наружу руки вверх, наклон (руками коснуться носок).
6. Кувырок назад в группировке в упор присев – перекатом назад, стойка на лопатках (держать 3 с) – перекатом вперед, упор присев – встать, руки в стороны.
7. Шаг вперед – толчком двух прыжок в группировке – шаг вперед – толчком двух прыжок согнувшись ноги врозь (руками коснуться носок).
8. Махом одной, толчком другой два переворота в сторону (2 «колеса») в стойку ноги врозь, руки в стороны.
9. Приставляя левую (правую) – прыжок вверх с поворотом на 360°.

### **Тема 2.7 (4). Аэробика**

#### **Перечень контрольных упражнений «Ритмичность базовых шагов»**

Контрольное упражнение. «Приставной шаг».

Под заданный ритм метронома (60, 80, 120 уд/мин) выполняется связка из 2 шагов: приставного шага (step touch) и шага v-step (вперед-назад) в такой последовательности: v-step вперед с правой ноги (из и.п. ноги вместе шаг вперед ноги врозь и возвращение в и.п.); приставной шаг вправо-влево; v-step назад с левой ноги, приставной шаг влево-вправо.

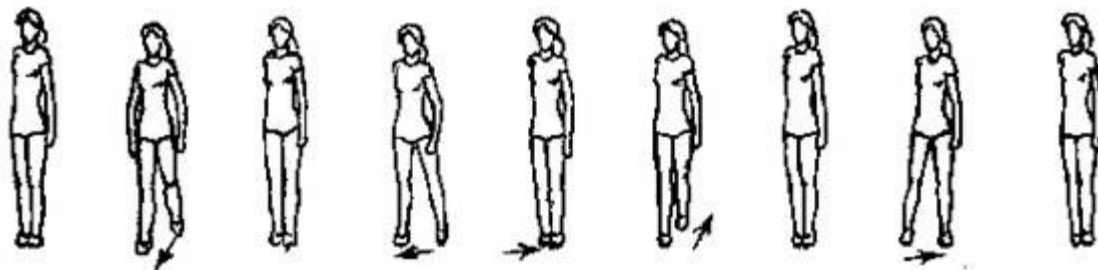

Оцениваются равномерность движений при постановке ноги с носка на всю ступню при условии сохранения правильной осанки.

**Контрольное упражнение. «Двойной скрестный шаг»**

Под заданный ритм метронома (60, 90, 120 уд/мин) выполняется блок, состоящий из комбинаций скрестного шага в сторону (grape wine) и приставного шага (step touch) в такой последовательности: скрестный шаг в правую сторону, приставной шаг с правой

ноги вперед и приставной шаг в левую сторону; скрестный шаг в левую сторону, приставной шаг с левой ноги назад и приставной шаг вправо; возвращение в и.п.

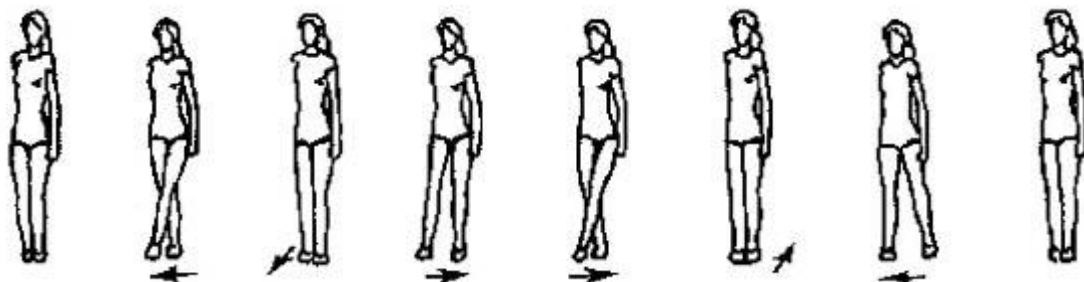

Оцениваются согласованность движений с ударами метронома, хорошая осанка, равномерность движений при постановке ноги с носка на всю ступню.

### Комплекс контрольных упражнений «Ритмичность прыжков и прыжковых упражнений»

Контрольное упражнение «Прыжок вперед».

Стоя на левой ноге, поднять правую вперед и, отталкиваясь от опоры, выполнить под удары метронома прыжок вперед на правую в полуприсед на ней, левую - назад. Отталкиваясь правой ногой от опоры, выполнить прыжок назад в исходное положение. Повторить два раза (всего четыре прыжка).



Оцениваются танцевальность, согласованность движений, амплитуда, слитность:

Контрольное упражнение. «Прыжки со сменой положения ног».

Под удары метронома последовательно выполняются четыре прыжка вперед со сменой положения ног - "козлик" и "ножницы" (по два прыжка).

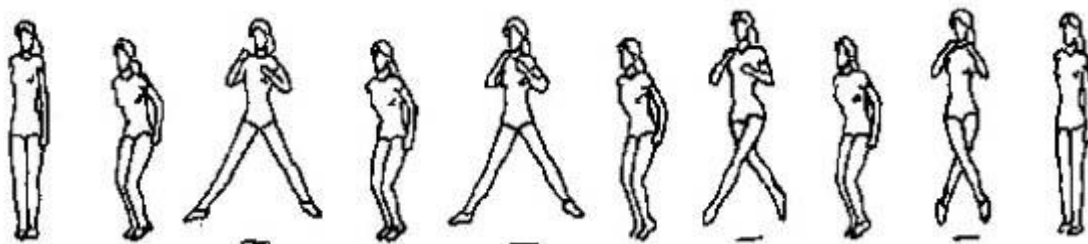

Оцениваются степень согласованности движений с ударами метронома, высота прыжка, слитность, легкость и выразительность движений.

### Перечень контрольных упражнений «Ритмичность вращательных движений»

Контрольное упражнение «Скрестный поворот».

Под заданный ритм метронома выполняется приставной шаг в сторону с правой ноги и скрестный поворот вперед на  $360^{\circ}$ , затем приставной шаг с левой ноги в сторону и скрестный поворот вперед на  $360^{\circ}$ . При выполнении скрестного поворота на  $180^{\circ}$  шагом вперед или назад правая (левая) ставится впереди или сзади опорной так, чтобы носки были на одной линии. Поднимаясь на полупальцы, девушка выполняет поворот на двух ногах (тяжесть тела равномерно распределяется на обе ноги). При выполнении скрестного поворота на  $360^{\circ}$  шагом вперед в завершающей фазе нога, выполняющая скрестный шаг,

приставляется к опорной. В скрестном повороте шагом назад на  $360^{\circ}$  приставляется опорная нога.



Контрольное упражнение. «**Повороты прыжками**». Под стук метронома, продвигаясь вперед прыжками на двух, поворот вправо на  $360^{\circ}$  (каждый поворот на  $90^{\circ}$ ), затем влево.

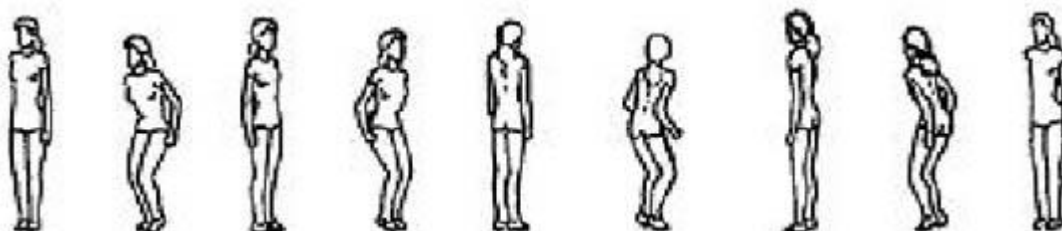

Оцениваются слитность, согласованность движений, осанка, амплитуда и выразительность движений.

#### **Перечень контрольных упражнений «Ритмичность статодинамических упражнений»**

Контрольное упражнение «**Упор присев - упор лежа**».

Под заданный ритм (60, 120 уд/мин) выполняется упражнение на 8 счетов: из основной стойки упор присев, упор лежа, на 2 счета руки сгибаются в локтях, туловище опускается вниз, на 2 счета руки выпрямляются, упор присев, основная стойка. Повторяем 2-4 раза.

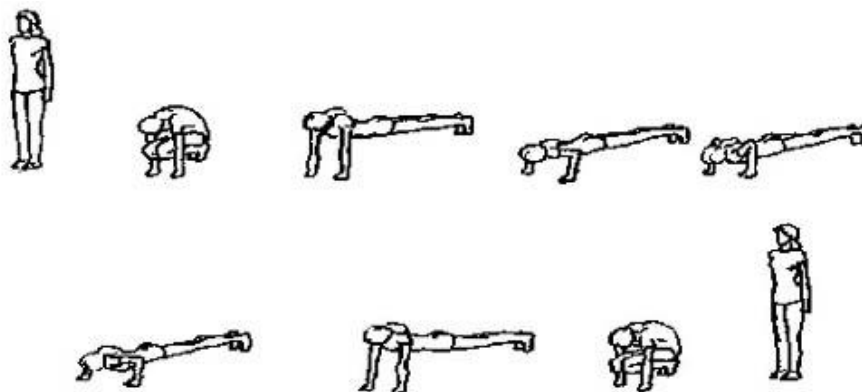

Оцениваются согласованность движений и ритма, положение тела, техника выполнения, рациональное распределение усилий (напряжение и расслабление).

Контрольное упражнение «**Ритм телодвижений**».

Под заданный ритм (60 уд/мин) выполняется упражнение на 8 счетов: из и.п. лежа на спине руки за головой, ноги согнуты в коленях, стопы на полу. На 2 счета поднять верхнюю часть спины вверх, на 2 - опустить вниз, на один - подтянуть колени к груди в и.п., выпрямить ноги вверх и возвратиться в и.п. Повторить 2-4 раза.

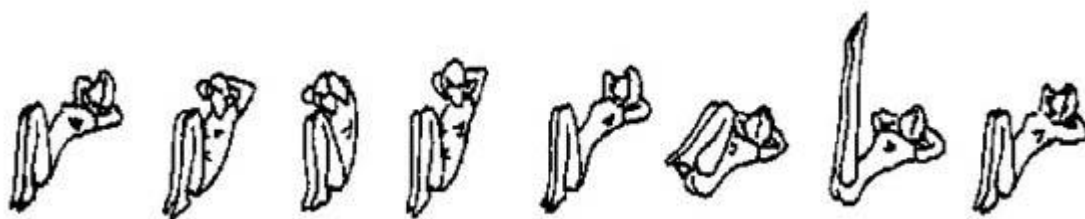

Оцениваются согласованность движений с ритмом, чередование напряжения и расслабления, техника исполнения, артистичность, правильное дыхание.

### Перечень контрольных упражнений «Ритмичность коллективных действий»

#### Контрольное упражнение «Ритмичность согласованных движений».

Под заданный ритм (60 уд/мин) выполняется связка на 16 счетов: на 4 счета - скрестный шаг вправо; на 4 - захлесты голени правой-левой с разворотом на 90° в сторону движения; на 4 - возвращение в и.п., выполняя захлесты с поворотом на 180°; на 4 - приставной шаг вправо-влево. То же самое повторяем со скрестного шага влево. Упражнение выполняется группой из 3-4 человек и более.

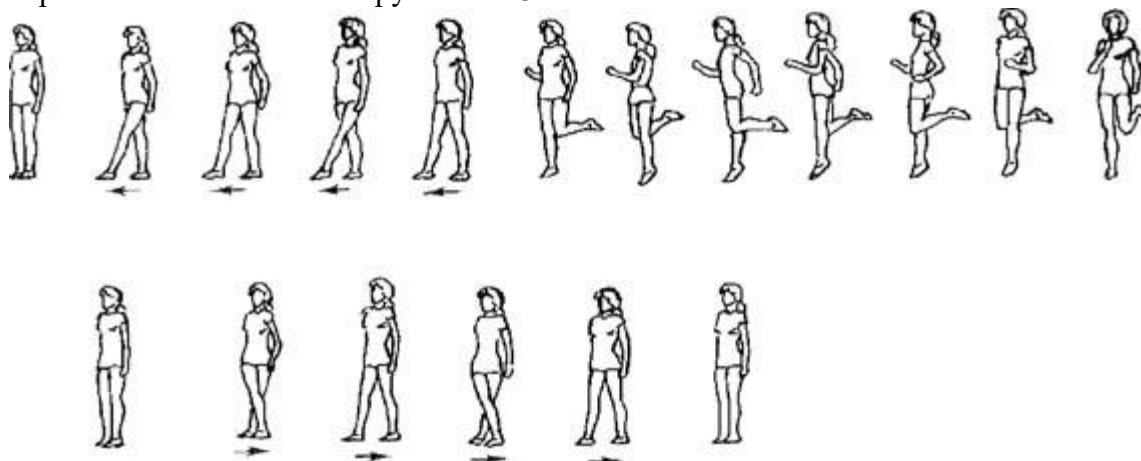

Оцениваются согласованность шагов и заданного ритма, техника исполнения, синхронность, артистичность и выдержанная линия движения.

### Тема 2.7 (5) Атлетическая гимнастика

#### Перечень контрольных упражнений

№ пп	Контрольное упражнение	Дозировка	ОМУ
1.	Жим гантелей лёжа на полу	3 подхода по 20-30 раз	Вес гантелей подбирается индивидуально. Для девушек со средним уровнем физического развития – 3-4 кг, для юношей – 6-8 кг.
2.	Разведение гантелей в стороны	3 подхода по 10 раз	Вес гантелей подбирается индивидуально. Для девушек со средним уровнем физического развития – 1,5 -2 кг, для юношей – 3-5 кг.
3.	Разведение гантелей в	3 подхода по 10 раз	Вес гантелей подбирается индивидуально. Для девушек со



	стороны в наклоне		средним уровнем физического развития – 1,5 -2 кг, для юношей – 3-5 кг.
4.	Подъём гантелей на бицепс стоя	3 похода по 10 - 20 раз	Вес гантелей подбирается индивидуально. Для девушек со средним уровнем физического развития – 2 -4 кг, для юношей – 5-8 кг.

### Тема 2.7 (6) Самбо

#### Перечень контрольных упражнений

- освобождение от захвата за одну руку двумя руками;
- освобождение от захвата за руку;
- игровые ситуации на уход с линии атаки.

### Тема 2.8 (1). Футбол

#### Перечень контрольных упражнений

- удар носком по мячу;
- удар внутренней частью подъема;
- удар внешней частью подъема;
- остановка мяча внутренней стороной стопы;
- остановка мяча внутренней стороной стопы в прыжке
- остановка мяча подошвой.

### Тема 2.8 (2) Баскетбол

#### Перечень контрольных упражнений:

- челночный бег с ведением мяча,
- атаки кольца,
- подбор мяча,
- передача мяча игроку,
- имитация тактического взаимодействия игроков

### Тема 2.8 (3) Волейбол

#### Перечень контрольных упражнений:

- броски набивного мяча способом «двумя руками сверху»;
- замах и имитация ударного движения по подвешенному мячу;
- подача мяча на расстояние 8-10 метров;
- верхней прямой подачи мяча через сетку.

### Тема 2.8 (4) Бадминтон

#### Перечень контрольных упражнений:

- выполнение высоко-далекого удара (20 раз);
- выполнение высоко-далекой подачи по 5 ударов по диагонали;
- выполнение короткой подачи открытой стороной ракетки, по 5 ударов по диагонали;
- выполнение атакующего удара «смеш» 10 ударов.

### Тема 2.8 (5) Теннис

#### Перечень контрольных упражнений:

- подача (10 раз);
- удары по отскочившему мячу справа и слева (по 10 раз);
- удары с лета справа и слева (по 10 раз);
- удар над головой (смэш) (10 раз);
- удар «свеча» (10 раз).

### **Тема 2.8 (6) Хоккей**

#### **Перечень контрольных упражнений:**

- ведение шайбы в движении по малому кругу вбрасывания спиной вперед;
- ведение шайбы в движении по всем кругам вбрасывания лицом;
- передвижение змейкой на двух коньках;
- бросок кистевой

### **Тема 2.8 Лапта**

#### **Подвижная игра с мячом**

### **Тема 2.9 Лёгкая атлетика**

#### **Перечень контрольных нормативов:**

№	Нормативы	юноши			девушки		
		«5»	«4»	«3»	«5»	«4»	«3»
1.	Бег 60 м. (сек.)	8,4	8,8	9,2	9,7	10,0	10,5
2.	Бег 100м. (сек.)	14,0	14,5	15,0	16,0	17,0	17,5
3.	Бег 200 м. (сек.)	30	32	35	36	38	41
4.	Бег 2000 м. 3000 м. (мин. сек.)	13.30	14.30	15.30	10.00	11.00	12.00
5.	Кросс 500 м. (мин. сек.)	1.30	1.35	1.45	1.45	1.50	2.00
6.	Кросс 1000 м. (мин. сек.)	3.36	3.50	4.00	4.23	4.40	4.30
7.	Шестиминутный бег (М.)	1500	1450	1350	1250	1200	1100
8.	Челночный бег 4х9 м. (сек.)	9,2	9,8	10,4	10,4	11,0	11,6
9.	Прыжок в длину с места (см.)	230	215	210	185	175	165
10.	Прыжок в длину с разбега (см)	440	410	380	380	350	320
11.	Прыжок в высоту с разбега (см.)	135	130	120	115	110	100
12	Тройной прыжок с места (см.)	680	650	630	540	520	480
13	Прыжки со скакалкой (раз в 1 минуту)	140	125	110	150	135	120
14	Метание гранаты 700 гр. 500 гр.(м.)	38	32	26	22	19	16
15	Челночный бег 10 x10м.(сек)	27	28	30			

### **Тема 2.10 Плавание.**

#### **Перечень контрольных упражнений:**

- выполнение старта с тумбочки;

- выполнение старта из воды толчком ногами от стенки бассейна;
- выполнение простого поворота «Маятник»;
- выполнение открытого плоского поворота;
- плавание 50 м одним из спортивных способов без учета времени

### 3. Фонд оценочных средств для промежуточной аттестации

Промежуточная аттестация в форме дифференцированного зачета проводится с использованием нормативов ФВСК «Готов к труду и обороне», соответствующих уровню «Бронза».

№ п/п	Испытания (тесты)	Нормативы	
		Юноши	Девушки
1.	Бег на 30 м (с)	4,9	5,7
	или бег на 60 м (с)	8,8	10,5
	или бег на 100 м (с)	14,6	17,6
2.	Бег на 2000 м (мин, с)	-	12.00
	или бег на 3000 м (мин, с)	15.00	-
3.	Подтягивание из виса на высокой перекладине (количество раз)	9	-
	или подтягивание из виса лёжа на низкой перекладине 90 см (количество раз)	-	11
	или рывок гири 16 кг (количество раз)	15	-
	или сгибание и разгибание рук в упоре лёжа на полу (количество раз)	27	9
4.	Наклон вперёд из положения стоя на гимнастической скамье (от уровня скамьи - см)	+6	+7
<b>Испытания (тесты) по выбору</b>			
5.	Челночный бег 3x10 м (с)	7,9	8,9
6.	Прыжок в длину с разбега (см)	375	285
	или прыжок в длину с места толчком двумя ногами (см)	195	160
7.	Поднимание туловища из положения лёжа на спине (количество раз за 1 мин)	36	33
8.	Метание спортивного снаряда: весом 700 г (м)	27	-
	весом 500 г (м)	-	13
9.	Бег на лыжах на 3 км (мин, с)	-	20.00
	Бег на лыжах на 5 км (мин, с)	27.30	-
	или кросс на 3 км (бег по пересечённой местности) (мин, с)	-	19.00
	или кросс на 5 км (бег по пересечённой местности) (мин, с)	26.30	-
10.	Плавание на 50 м (мин, с)	1.15	1.28
11.	Стрельба из положения сидя или стоя с опорой локтей о стол или стойку, дистанция 10 м (очки): из пневматической винтовки с открытым прицелом	15	15
	или из пневматической винтовки с диоптрическим прицелом, либо «электронного оружия»	18	18

12.	Самозащита без оружия (очки)	15-20	15-20
13.	Туристский поход с проверкой туристских навыков (протяжённость не менее, км)	10	10
Количество испытаний (тестов) в возрастной группе		13	13
Количество испытаний (тестов), которые необходимо выполнить для получения знака отличия Всероссийского физкультурно-спортивного комплекса «Готов к труду и обороне» (ГТО)		7	7

Оценка «Отлично» ставится, если обучающийся выполнил нормативы не менее 7 испытаний (тестов);

оценка «хорошо» ставится при выполнении 5-6 испытаний;

оценка «удовлетворительно» - при выполнении 3-4 испытаний;

оценка «неудовлетворительно» - менее 3 испытаний.

## Тестовые нормативы

Контрольное упражнение	Юноши			Девушки		
	«5»	«4»	«3»	«5»	«4»	«3»
Бег 60м	8,3	9,0	9,8	9,6	10,4	11,0
Бег 100м	13,5	14,0	15,0	16,5	17,5	18,5
Прыжки: в длину с места	240	220	190	190	165	145
с разбега	460	420	380	360	320	280
Метание гранаты (700 – юн. 500 – дев.)	38	32	26	23	18	12
Бег 3000м (юн) 2000м(дев)	14,00 -	15,00 -	16,00 -	- 11,00	- 13,00	- б/вр
10 верхних (юн); нижних (дев) прямых подач	9	8	6	6-8	6	5
6 передач на точность через сетку	6	5	3	5-6	3	2
Прием передача двумя руками с верху	12	10	8	10	8	6
10 штрафных бросков	5-6	3	2	4-5	2	1
10 бросков (2х5) с дистанции 4,5м	5-6	3	1	4-5	2	1
Два шага с ведения из 10 попыток	5-6	3	2	4-5	2	1
5 ударов на точность с расстояния 16,5м после ведения	4-5	3	2	3-5	2	1
5 остановок мяча	4-5	3	2	3-5	2	1
Подтягивание (юн) Сгибание рук в упоре лежа (дев)	13 -	10 -	8 -	- 16	- 10	- 9
или рывок гири 16 кг(юн)	35	25	15	-	-	-
Поднимание туловища из положения лёжа за 1 мин.	50	40	30	40	30	20
Наклон вперед из положения стоя	1 3	8	6	1 6	9	7

## Вопросы на дифференцированный зачет для оценки теоретических знаний

1. Что такое здоровье?
2. Какое содержание включает понятие "здоровый образ жизни"?
3. Какова цель курса физической культуры в медицинских учебных заведениях?
4. Как здоровый образ жизни населения сказывается на обществе?
5. Какое влияние оказывают физические упражнения на дыхательную систему?
6. Какое влияние оказывают физические упражнения на ЦНС?
7. Факторы определяющие здоровый образ жизни:
8. Ограничение физической нагрузки приводит:
9. Какая из характеристик физической культуры наиболее важна для людей пожилого возраста?
10. Что такое гиподинамия?
11. Какая из характеристик физических упражнений наиболее важна для детей?
12. Как определить тип телосложения по показателям человека?
13. Какими средствами и приемами можно пользоваться для коррекции телосложения?
14. Какие средства и приемы необходимо использовать для коррекции основных типов нарушения осанки?
15. Какие показатели определяют уровень физического здоровья?
16. Что такое аэробика?
17. Что такое физическая культура?
18. Какие вы знаете разновидности выносливости?
19. От чего зависит проявление ловкости?
20. Основные средства восстановления после занятий физическим спортом упражнениями:
21. Какими правилами руководствуются при организации самостоятельных занятий физическими упражнениями?
22. Что такое спорт?
23. Какие параметры пациентов исследуются медицинским работником при оценке правильности построения занятий физической культурой?
24. Какова должна быть продолжительность разминки на занятиях физической культурой?
25. Каково количество игроков в одной баскетбольной команде?
26. Что такое "фол"?
27. Какова длительность одной партии в волейбол?
28. Какова продолжительность утренней гимнастики?
29. Физическая культура и спорт представляют собой:
30. Что является целью общеразвивающих упражнений?
31. В настоящее время атлетами называют:
32. Наиболее выгодный старт при беге на короткие дистанции - это:
33. К бегу на короткие дистанции можно отнести расстояния:
34. При беге на длинные дистанции применяют:
35. При метании гранаты результат метания зависит от:
36. От чего зависит увеличение объема и интенсивности тренировочных нагрузок?
37. Какие качества развиваются более всего у баскетболистов?
38. До какого количества очков продолжается партия в настольный теннис?
39. В каком городе проходили летние Олимпийские игры в 2000 г.?
40. Какое количество игроков в волейбольной команде?
41. Какова продолжительность игры в баскетбол ("чистое время")?
42. Какие виды подачи бывают в волейболе?
43. Партия в игре теннис считается законченной, если один из игроков достигает разницы в:
44. Как называется обувь для игры в футбол?

45. Как называется совокупность всех достижений общества, оказывающих влияние на физическое развитие и физическое образование человека, а также сам процесс деятельности людей в этой области?
46. Как называется приобретение знаний путем самостоятельных занятий, без помощи преподавателя?
47. Как называется процесс комплексного развития и совершенствования, определенных психических и физических качеств, необходимых спортсмену для достижения успеха в спортивной деятельности?
48. В каком городе проходили Олимпийские игры в 2014 г.?
49. В каком городе проходили Олимпийские игры в 1980 г.?
50. Какое свойство живых систем направлено на оптимальное взаимодействие между элементами организма, обеспечивающими его целостность?
51. Как называется способность организма к ориентации в пространстве и времени, основанное на врожденных рефлексам?
52. Как называется пониженная двигательная функция?
53. Способность человека выполнять какую-либо деятельность?
54. Психофизическая подготовка организма спортсмена к предстоящей работе - это:
55. Что направленно на развитие специфических качеств и двигательных навыков, необходимых в данном виде спорта?
56. Что такое состояние наилучшей готовности к наилучшим спортивным результатам?
57. Подготовка организма к предстоящей работе называется:
58. Соревнования, направленные на демонстрацию человеческих возможностей - это:
59. Восстановление утраченных сил, функций, способностей после травм называется:
60. Как называется организованный процесс управления физическим развитием и физическим образованием человека при помощи физических упражнений и гигиенических мероприятий?
61. Что называют изменением форм и функций организма в процессе индивидуального развития?
62. Как называется сниженная сократимость мышц?
63. Разнообразные формы движений, выполняемые в процессе занятий физической культурой, называются:
64. Движения, выполняемые автоматически, т.е. не требуют сосредоточения внимания:
65. Совокупность предупредительных мероприятий, направленных на сохранение и укрепление нормального состояния организма - это:
66. Способностью человека выполнять движения в минимально короткий отрезок времени называют:
67. Что называют способностью рационально и находчиво справляться с двигательной задачей?
68. Что способствует совершенствованию основных физических качеств спортсменов?
69. Воспитание самого себя - это:
70. Системы органов, которые выполняют общие функции называют:
71. Недостаток кислорода в крови называется:
72. Способность преодолевать внешнее сопротивление за счет мышечных усилий называют:
73. Состояние, вызванное каким-либо сильным воздействием, перенапряжением - это:
74. Способность выполнять работу заданной интенсивности в течение длительного времени называют:
75. Способность выполнять движения с большой амплитудой - это:
76. Каковы размеры баскетбольной площадки?
77. Каковы размеры волейбольной площадки?
78. Относительное деление волейбольной площадки на зоны:
79. Каков коридор передачи эстафеты 4\*100 метров?



80. В какой спортивной игре 2 тайма, каждый из которых 20 мин?
81. В какой спортивной игре, изобретенной в 1895 году в США В.Морганом на площадке играют команды, состоящие из 6 человек?
82. Назовите вид спорта, в котором самый легкий мяч
83. "Королева спорта"- это:
84. Как называется наиболее результативный игрок в футболе, хоккее?
85. Косвенным показателем уровня тренированности является:
86. Как называется приспособление организма к воздействиям неблагоприятных факторов среды?
87. Основной энергоноситель для работающих мышц - это:
88. Гигиенические требования к одежде и обуви спортсмена диктуются:
89. Что является целью общефизической подготовки?
90. Как называется способность человека выполнять движения в минимально короткий срок?
91. Как называется способность человека выполнять движения с большой амплитудой?
92. Как называется способность человека преодолевать внешнее сопротивление или противодействовать ему за счет мышечных сокращений?
93. Как называется способность человека совершать работу заданной интенсивности в течении более длительного времени?
94. Как называется способность человека перестраивать свою двигательную деятельность в соответствии с внезапно меняющейся обстановкой?
95. Блокировка - это:
96. Область медицины, изучающая влияние среды на здоровье человека:
97. Как называется технический прием, которым мяч вводится в игру (волейбол)?
98. Где происходили 1 Олимпийские игры?
99. В каком году приняли участие на Олимпийских играх женщины?
100. Что является основным материалом для построения клетки и тканей организма?
101. Бег по пересеченной местности - это:
102. Вид социальной деятельности людей, направленный на укрепление здоровья и развития их физических способностей - это:
103. Кто является основателем Олимпийского движения?
104. Что такое профессионально-прикладная физическая подготовка?
105. Какие восстановительные средства используются после напряженной умственной или физической деятельности?
106. Какие условия надо соблюдать для предотвращения травм при занятиях физической культурой?
107. Какие виды спорта и физические упражнения способствуют развитию качеств медицинского работника?
108. Основные характеристики человека - это:
109. В каком году спортсмены нашей страны приняли участие в Олимпийских играх?
110. Факторами закаливания называют?
111. Сколько очков дается за попадание штрафного броска?
112. Классический способ передвижения на лыжах - это:
113. "Свободный" способ передвижения на лыжах - это:
114. Биатлоном называют:
115. Какой участок лыжной трассы преодолевается "елочкой"?
116. Какой тип лыж используется на занятиях лыжной подготовки?
117. Скольжение лыж зависит от:
118. Ошибкой при подаче мяча в волейболе называют:
119. Спорный мяч в волейболе - это:
120. В волейболе свисток судьи раздается при:
121. "Стайер" - это спортсмен бегающий на:

122. "Спринтер" - это спортсмен, бегающий:
123. В баскетболе мяч вводится в игру вбрасыванием после:
124. "Мертвая точка" - это:
125. Утомление - это:



Автономная некоммерческая организация  
профессионального образования  
«МОСКОВСКИЙ ОБЛАСТНОЙ ФИНАНСОВО-ЮРИДИЧЕСКИЙ  
ИНСТИТУТ»

---

УТВЕРЖДЕНО  
Приказом Директора МФЮИ  
от 16 мая 2023 г. № 10-05/23

## **ФОНД ОЦЕНОЧНЫХ СРЕДСТВ**

по учебному предмету

**Основы безопасности жизнедеятельности  
(базовый уровень)**

Фонд оценочных средств рассмотрен на заседании кафедры «Общематематических и естественнонаучных дисциплин»

Протокол от «11» апреля 2023 г. № 5

Заведующий кафедрой: к.п.н., доцент Архипова Е.М.

Фонд оценочных средств разработан на основе федерального государственного образовательного стандарта среднего общего образования, утвержденного приказом Минобрнауки России от 17.05.2012 № 413

Фонд оценочных средств разработан на основе примерного фонда оценочных средств по общеобразовательной дисциплине «Основы безопасности жизнедеятельности», разработанного ФГБОУ ДПО ИРПО.

Разработчик: Конюх Б.А., преподаватель

## 1. Фонд оценочных средств для входного контроля

### ТЕСТ ДЛЯ ВХОДНОГО КОНТРОЛЯ

Содержит 25 вопросов по 5 изучаемым разделам.

#### Раздел 1.

##### 1. Распределить опасности в зависимости от причин возникновения:

(электрический ток, попадание в воздух токсичных веществ, несоблюдение допустимых показателей тяжести, попадание в воздух мутагенных веществ, воздействие вибрации, работа с бактериями, скользкие поверхности, образованные льдом, попадание в воздух раздражающих химических веществ, падение с высоты из-за отсутствия ограждения, несоблюдение допустимых показателей напряженности, воздействие солнечного лучистого тепла, укусы животными, воздействие порывов ветра, пожар, раздавливание животными, воздействие шума):

1. физические

2. химические

3. биологические

4. эргономические

5. природные

##### 2. Неконтролируемое горение, причиняющее материальный ущерб, вред жизни и здоровью граждан, интересам общества и государства, называется:

- а) воспламенением
- б) возгоранием
- в) пожаром
- г) пламенем

##### 3. Проверьте правильность распределения дорожных опасностей по видам, при необходимости исправьте ошибки

Технические	Сезонные	Антропогенные
Неисправность транспортных средств	Гололед	Управление транспортом в состоянии алкогольного опьянения
Превышение скорости движения	Плохое состояние дорожного покрытия	
Крутые повороты	Туман	

Дождь	Снегопад	
Нарушение ПДД		

Ответ: Раздел 1, вопрос 3

Технические	Сезонные	Антропогенные
Неисправность транспортных средств	Гололед	Нарушение ПДД
Плохое состояние дорожного покрытия	Дождь	Превышение скорости движения
Крутые повороты	Туман	Управление транспортом в состоянии алкогольного опьянения
	Снегопад	

**4. Наиболее опасное место при перестрелке**

- а) у окон
- б) за бетонной стеной
- в) в ванной

**5. Фактор, приводящий к ухудшению здоровья**

- а) травмирующий
- б) опасный
- в) Вредный
- г) Полезный

**Раздел 2. (выберите один верный вариант ответа)**

**6. Кто должен соблюдать ПДД в России?**

- а) водители
- б) пешеходы
- в) пассажиры
- г) водители и пешеходы

**7. Главной причиной гибели людей при пожарах является:**

- а) ожоги
- б) воздействие токсичных продуктов
- в) падающие конструкции горящего здания

**8. Что такое риск?**

- а) сочетание вероятности и последствий наступления события
- б) опасность травмирования
- в) чрезвычайная ситуация

**9. Окислителем при горении обычно бывает:**

- а) лимонная кислота.
- б) кислород воздуха.
- в) уксусная эссенция.

**10. Где безопаснее находиться людям в зале кинотеатра, если в нём мало зрителей?**

- а) там, где хорошо видно экран;
- б) там, где удобно;
- в) там, где меньше всего других зрителей;
- г) неподалеку от других зрителей

### **Раздел 3. (выберите один верный вариант ответа)**

**11. Зачем необходимо следить заложнику?**

- а) за погодой;
- б) за поведением преступников и их намерениями;
- в) за социальной средой;
- г) за окружающей средой.

**12. Что особенно важно при борьбе с пожаром?**

- а) наличие воды
- б) наличие большого количества людей в квартире
- в) быстрая реакция на тушение пожара в первые минуты возгорания
- г) быстрая реакция на тушение пожара в первые часы возгорания

**13. Что является важным для здорового образа жизни?**

- а) рациональное питание
- б) личная и общественная гигиена
- в) курение

**14. До какого возраста нельзя ездить на велосипеде по дорогам и улицам?**

- а) до 12 лет;
- б) до 14 лет;
- в) до 16 лет.

**15. Верно ли утверждение: «Покидая здание во время пожара, не пользуйтесь лифтом, он может отключиться»?**

- а) верно
- б) неверно
- в) частично верно

### **Раздел 4. (выберите один верный вариант ответа)**

**16. В какой период в России была сформирована регулярная армия?**

- а) 1701 - 1711 гг.
- б) 1991 - 1993 гг.
- в) 1812 - 1814 гг.
- г) 1938 - 1941 гг.

**17. Военная обязанность граждан РФ, это:**

- а) Установленный законодательством РФ порядок службы по призыву в рядах Российской Армии;

- б) Обязанность граждан своевременно являться по повестке в военный комиссариат и не допускать уклонения от службы в Армии;
- в) Обязанность проходить службу по призыву и состоять в запасе ВС;
- г) Воинский учет, призыв и прохождение военной службы, пребывание в запасе, прохождение военных сборов.

**18. Когда осуществляется первоначальная постановка на воинский учет граждан мужского пола:**

- а) с 17 лет до 18 лет;
- б) с 16 лет до 17 лет;
- в) при достижении возраста 18 лет;
- г) в год достижения 17 лет (с января по март включительно).

**19. Общее руководство Вооруженными силами РФ осуществляет:**

- а) Министр обороны РФ;
- б) Президент РФ;
- в) Генеральный штаб обороны РФ;
- г) Совет безопасности РФ.

**20. Альтернативная гражданская служба — это особый вид трудовой деятельности**

...

- а) регламентированный трудовым законодательством и к понятию воинской обязанности не имеет никакого отношения;
- б) в форме добровольной, оплачиваемой по контракту работы в сфере культуры, искусства и народных промыслов, исключительно опытными специалистами в этой сфере деятельности;
- в) осуществляемой гражданами взамен военной службы по призыву;
- г) по обеспечению безопасности государства.

**Раздел 5. (выберите один верный вариант ответа)**

**21. Если в ране находится инородный предмет необходимо:**

- а) срочно извлечь его из раны,
- б) не извлекать из раны инородный предмет, наложить повязку вокруг него, вызвать скорую медицинскую помощь,
- в) не предпринимать никаких действий, вызвать скорую медицинскую помощь,
- г) обработать рану йодом, закрыть ее стерильной салфеткой, вызвать скорую медицинскую помощь.

**22. К первой помощи при переломах относятся:**

- а) иммобилизация конечности,
- б) охлаждение области перелома,
- в) обильное питье,
- г) обеспечение притока кислорода пострадавшему,
- д) наложение повязки при необходимости.

**23. Кровоостанавливающий жгут накладывается не более. Чем на:**

- а) 1 час в теплое время года, 30 мин. В холодное время года,
- б) 2 час в теплое время года, 1 час В холодное время года,
- в) 30 мин. в теплое время года, 1 час. В холодное время года,
- г) до прибытия скорой медицинской помощи.



**24. Пострадавшему с признаками травмы живота и таза рекомендуется придать:**

- а) положение на спине с приподнятыми ногами,
- б) устойчивое боковое положение,
- в) полусидячее положение,
- г) положение на спине с полусогнутыми и разведенными ногами.

**25. Выберите несколько правильных ответов. Состояния при которых оказывается первая помощь:**

- а) наружные кровотечения,
- б) остановка дыхания, кровообращения,
- в) отравления,
- г) внутреннее кровотечение,
- д) острые инфекционные заболевания,
- е) обморожения и другие эффекты низких температур,
- ж) отсутствие сознания,
- з) вывихи,
- и) инородные тела в верхних дыхательных путях

**Ключ к тесту входной контроль**

Раздел/ Вопрос теста	Планируемый дисциплинарный (предметный) результат	Правильный ответ
Раздел 1./ вопрос 1.	ПР6.02	1.физические – электрический ток, воздействие подвижной части оборудования, падение с высоты из-за отсутствия ограждения, пожар, воздействие шума, вибрации 2.химические – попадание в воздух токсичных, мутагенных, раздражающих химических веществ 3.биологические – работа с бактериями, грибами, патогенными микроорганизмами, укусы животными, раздавливание животными 4.эргономические – несоблюдение допустимых показателей тяжести, напряженности 5.природные опасности – скользкие поверхности, образованные льдом, воздействие солнечного лучистого тепла, удары молнии, воздействие порывов ветра
Раздел 1./ вопрос 2.	ПР6.08	В
Раздел 1./ вопрос 3.	ПР6.03	ключ ниже по тексту Раздел 1. вопрос 3

Раздел 1./ вопрос 4.	Прб.09	А
Раздел 1./ вопрос 5.	Прб.05	В
Раздел 2./ вопрос 6.	Прб. 03	А,Б,В
Раздел 2./ вопрос 7.	Прб.02	Б
Раздел 2./ вопрос 8.	Прб.02	А
Раздел 2./ вопрос 9.	Прб.08	Б
Раздел 2./ вопрос 10.	Прб.01	Г
Раздел 3./ вопрос 11	Прб. 09	Б
Раздел 3./ вопрос 12	Прб. 08	В
Раздел 3./ вопрос 13	Прб. 05	А
Раздел 3./ вопрос 14	Прб.03	Б
Раздел 3./ вопрос 15	Прб.02	А
Раздел 4./ вопрос 16	Прб.110	А
Раздел 4./ вопрос 17	Прб.10	Г
Раздел 4./ вопрос 18	Прб.10	Г
Раздел 4./ вопрос 19	Прб.10	Б

Раздел 4./ вопрос 20	Пр6.10	В
Раздел 5./ вопрос 21	ПР6.05	Б
Раздел 5./ вопрос 22	ПР6.05	А
Раздел 5./ вопрос 23	ПР6.05	А
Раздел 5./ вопрос 24	ПР6.05	Г
Раздел 5./ вопрос 25	ПР6.11	А, Б, В

## 2. Примерный фонд оценочных средств для текущего контроля

Задания по типу эксперимент/исследование

- ✓ Дано: Фото перекрестка: на котором имеется пешеходный переход. Велосипедисту необходимо пересечь перекресток.

Требуется: установить опасности, действующего на велосипедиста, провести их классификацию по происхождению, выявить пространственную локализацию каждого источника. Выявить условия реализации опасного свойства источников опасностей различных видов. Выявить безопасный алгоритм.

- ✓ Дано: рабочее место электрогазосварщика.

Требуется: предположить причины возникновения опасностей

Указать воздействие на объект защиты

Определить способы снижения вероятности возникновения и тяжести идентифицированных опасностей.

Определить возможность и пути снижения последствий идентифицированных опасностей.

Построить карту оценки опасностей на рабочем месте

- ✓ Дано: здание торгового центра, трое преступников берут в заложники 20 посетителей одного из залов

Требуется: определить комплекс факторов риска

Оценить степень последствий реализации риска.

Сформулировать правила безопасного поведения

- ✓ Дано: здание колледжа, в аудиториях идут занятия. Внезапно на улице слышится звук стрельбы.

Требуется: определить факторы риска.

Выявить правила безопасного поведения, смоделировать безопасную ситуацию.

### Тесты

1 Раскройте понятие. Воздушная эмболия - это...

- а) закупорка вен и кровеносных сосудов пузырьком кислорода;
- б) разрыв легких в результате неправильно проведенной искусственной вентиляции легких;
- в) перенасыщение организма кислородом

2 Соотнесите понятия, ответ запишите в виде шифра: цифра порядкового номера понятия-буква, соответствующего понятию ответа.

1. Артериальное кровотечение	А) кровь вытекает со всей поверхности кожного покрова равномерной струей
------------------------------	--

0. Венозное кровотечение	Б) кровь вытекает тонкой струей, медленно, темно вишневого цвета, густая
0. Капиллярное кровотечение	В) кровь вытекает пульсирующей струей или фонтаном

3 Дайте определение. Ответ запишите словами. Опасность это- ...

4 Выберите верный алгоритм действий при инсульте:

а) попросить пострадавшего улыбнуться, назвать свое имя, или поднять обе руки одновременно. При дисфункции организма вызвать скорую, пострадавшего не перемещать, согреть.

б) попросить пострадавшего улыбнуться, назвать свое имя, или поднять обе руки одновременно. При дисфункции организма вызвать скорую, пострадавшего перенести на кровать, согреть.

в) попросить пострадавшего улыбнуться, назвать свое имя, или поднять обе руки одновременно. Найти в аптечке спазмолитики дать пострадавшему, вызвать скорую.

5 Раскройте понятие, ответ запишите словами. Опасности развития- это...

6 Впишите ответ после приведенных понятий, словом.

а) пострадавший размахивает руками, кричит или плачет, не дает возможности оказывать ему помощь, перемещается, ходит или бежит- это...агрессия

б) пострадавший не чувствует собственную боль, не реагирует на собственные увечья, продолжает совершать различные действия по отношению к другим гражданам или оказывает помощь другим. Не замечает действительности или заговаривается. Это ... шок

в) пострадавший плачет, рыдает, кричит или громко смеется сквозь слезы или икоту. Высказывает предположения о неминуемой смерти. Это... истерия.

г) пострадавший замкнут, молчалив, смотрит в одну точку. не реагирует на происходящее вокруг, выглядит неопрятно. Это... депрессия

7 Впишите в таблицу алгоритм оказания помощи при психологических состояниях:

1. Агрессия	
0. Шок	
0. Истерия	
0. Депрессия	

8 Выберите НЕ ВЕРНЫЙ алгоритм помощи пострадавшим при ДТП и ЧС

а) установить наличие реакции, позвать на помощь, вызвать скорую, восстановить проходимость ВДП, проверить дыхание, кровообращение, начать компрессию грудной клетки и ИВЛ.

б) осмотреть себя на наличие повреждений, покинуть транспортное средство, вызвать скорую и ГАИ, отойти от транспортного средства на 10-15 метров или уехать на попутном транспорте.

- 9 Выберите один верный вариант ответа. Количество компрессии на грудную клетку и вдохов, если реанимацию проводит один человек.
- а) 2 вдоха X 15 надавливаний
  - б) 2 вдоха X 30 надавливаний
  - в) 1 вдох X 15 надавливаний
- 10 Выберите один верный вариант ответа. При ранении в грудную клетку запрещено:
- а) Оказывать помощь самому или прохожим
  - б) извлекать из раны раневой предмет
  - в) транспортировать пострадавшего в больницу собственным не оборудованным транспортом
  - г) транспортировать пострадавшего в больницу в лежачем состоянии
- 11 Сколько эвакуационных выходов должно быть в помещениях с одновременным пребыванием 50 человек и более.
- а) один
  - б) два
  - в) три
  - г) два и более
- 12 При пересечении проезжей части дороги по пешеходному переходу велосипедист должен:
- а) вести велосипед рядом с собой, руководствуясь правилами для пешехода
  - б) вести велосипед рядом с собой, руководствуясь правилами для водителей
  - в) быстро проехать пешеходный переход
- 13 Для снижения опасности воздействия шума на человека применяются
- а) наушники
  - б) шлемофон
  - в) виброрукавицы
- 14 Во время эвакуации в случае возникновения пожара необходимо покинуть здание:
- а) по лестнице
  - б) на лифте
  - в) через окна
- 15 Местная вентиляция относится к:
- а) индивидуальным средствам защиты
  - б) коллективным средствам защиты
- 16 При штурме здания при освобождении заложников необходимо:
- а) лечь на пол лицом вниз
  - б) бежать навстречу освободителям
  - в) бежать от освободителей
- 17 Что такое воинская обязанность?

Ответ: воинская обязанность - это установленный законом долг граждан нести службу в рядах Вооруженных Сил и выполнять другие обязанности, связанные с обороной страны.

18 Объясните различие между понятиями военное положение и военное время

Ответ: военное положение – особый правовой режим в стране или отдельной ее части, устанавливаемый решением высшего органа власти при исключительных обстоятельствах

и выражающийся в расширении полномочий военных властей, возложении на граждан ряда дополнительных обязанностей и определенных ограничений.

военное время – период фактического нахождения государства в состоянии войны. Оно характеризуется существенными изменениями во всех сферах жизни государства и в межгосударственных отношениях и введением в действие законов военного времени.

19 Кто такой призывник?

Ответ: Призывник — лицо, подлежащее по законам государства призыву на военную службу.

20 Что такое статус военнослужащего?

Ответ: Статус военнослужащего - это совокупность их прав и свобод, гарантированных государством, а также их обязанностей и ответственности, установленных законодательством.

21 В каком случае при нанесении материального ущерба военнослужащий не несет материальной ответственности?

Ответ: Военнослужащий не несет материальной ответственности, если ущерб был причинен вследствие добросовестного исполнения им приказа начальника или оправданного в данных конкретных условиях служебного риска, либо причинен правомерными действиями.

22 Что не относится к первичным средствам пожаротушения?

- а) емкости с водой;
- б) ящики с песком;
- в) кошма;
- г) огнетушители;
- д) пожарная сигнализация;
- е) топоры.

23 предотвращение дальнейшего распространения пожара - это

- а) ликвидация
- б) глушение
- в) локализация
- г) блокировка

24 В случае перестрелки со стороны улицы самое безопасное место:

- а) под подоконником
- б) напротив окна
- в) около двери

25 Что такое риск? Напишите ответ словами.

Ответ: количественная мера опасности, сочетающая вероятность реализации опасной ситуации и тяжесть последствий.

26 Составьте алгоритм неполной разборки, сборки ММГ АК-74.

1. **Отделить магазин** — удерживая автомат левой рукой за шейку приклада или цевье, правой рукой обхватить магазин; нажимая большим пальцем на защелку, подать нижнюю часть магазина вперед и отделить его.
2. **Произвести контрольный спуск** — опустить переводчик вниз, отвести рукоятку затворной рамы назад, осмотреть патронник, отпустить рукоятку затворной рамы и спустить курок с боевого взвода.

3. **Вынуть пенал с принадлежностью** — утопить пальцем правой руки крышку гнезда приклада так, чтобы пенал под действием пружины вышел из гнезда; раскрыть пенал и вынуть из него протирку, ершик, отвертку, выколотку и шпильку.
4. **Отделить шомпол** — оттянуть конец шомпола от ствола так, чтобы его головка вышла из-под упора на основании мушки, и вытянуть шомпол вверх.
5. **Отделить возвратный механизм** — удерживая автомат левой рукой за шейку приклада, правой рукой подать вперед направляющий стержень возвратного механизма до выхода его пятки из продольного паза ствольной коробки; приподнять задний конец направляющего стержня и извлечь возвратный механизм из канала затворной рамы.
6. **Отделить затворную раму с затвором** — продолжая удерживать автомат левой рукой, правой рукой отвести затворную раму назад до отказа, приподнять ее вместе с затвором и отделить от ствольной коробки.
7. **Отделить затвор от затворной рамы** — взять затворную раму в левую руку затвором кверху; правой рукой отвести затвор назад, повернуть его так, чтобы ведущий выступ затвора вышел из фигурного выреза затворной рамы, и вывести затвор вперед.
8. **Отделить газовую трубку со ствольной накладкой** — удерживая автомат левой рукой, правой рукой надеть пенал принадлежности прямоугольным отверстием на выступ замыкателя газовой трубки, повернуть замыкатель от себя до вертикального положения и снять газовую трубку с патрубка газовой камеры.

**Порядок сборки автомата после неполной разборки.**

1. Присоединить газовую трубку со ствольной накладкой.
2. Присоединить затвор к затворной раме.
3. Присоединить затворную раму с затвором к ствольной коробке.
4. Присоединить возвратный механизм.
5. Присоединить крышку ствольной коробки.
6. Спустить курок с боевого взвода и поставить на предохранитель.
7. Присоединить шомпол.
8. Вложить пенал в гнездо приклада.
9. Присоединить магазин к автомату.



### 3. Примерный фонд оценочных средств для рубежного контроля

Рубежный контроль предполагает на выбор студента: 1) публичную защиту самостоятельно выполненных заданий (проекта/исследования) по разделу в т.ч. из Профессионально-ориентированного содержания (требования в приложении); 2) решение кейса/задания; 3) в форме теста.

Результат обучения ОК/ПК	Показатель оценки	пример задания (рубежный)
<b>ОК 07</b>	В решении задач по предупреждению и защите от вредных и опасных факторов среды, в том числе в чрезвычайных ситуациях	<b>Задания</b>
<b>1 этап формирования</b>	<i>демонстрирует знание понятия: опасность, пользуется правилом идентификации опасности, грамотно применяет алгоритмы идентификации опасностей развития личности, заболеваний, на дорогах, в ЧС пожара, захвата заложников в общественном месте</i>	Дано: Фото перекрестка: на котором имеется пешеходный переход. Велосипедисту необходимо пересечь перекресток. Требуется: установить опасности для велосипедиста, провести их классификацию по происхождению, выявить пространственную локализацию каждого источника, Выявить условия реализации опасного свойства источников опасностей различных видов. Выявить безопасный алгоритм
<b>2 этап формирования</b>	<i>демонстрирует знание понятия: риск пользуется правилами оценки рисков грамотно применяет алгоритмы оценки рисков развития личности, заболеваний, на дорогах, в ЧС пожара, захвата заложников</i>	На основе текста заметки <u>На велосипеде на работу: правила движения и риски (mail.ru)</u> 1) Рассчитайте риск гибели/травмирования велобайкера в ДТП 2) Спрогнозируйте сезон всплеска аварийности с участием велобайкера в 2023 году 3) Где тяжелее последствия аварий для велобайкера: в населенном пункте или на трассе? Приведите аргументы <b>Проект: Разработайте шкалу оценки риска на рабочем месте для тракториста</b>

<p><b>3 этап формирования</b></p>	<p><i>демонстрирует знание понятия:</i> защита от опасностей <i>пользуется правилом</i> выбора мер защиты/минимизации рисков <i>грамотно применяет алгоритмы</i> выбора мер защиты/минимизации рисков развития, заболевания, на дорогах, в ЧС пожара, захвата заложников</p>	<p>Дано: Фото перекрестка: на котором имеется пешеходный переход. Велосипедисту необходимо пересечь перекресток. Требуется: Предложить безопасный способ пересечения перекрестка велосипедистом. Предложите алгоритм поведения коллег в случае выявления заболевшего вирусной инфекцией на рабочем месте</p> <p><u>Презентация проектов</u> “Разработка инструкции по пожарной безопасности в учебной лаборатории, мастерской, на складе, рабочем месте (по выбору)”</p>
<p><b>ОК.04</b></p>	<p>Результативно <i>выполняет разработку мер</i> по предупреждению и защите от вредных и опасных факторов среды избранным способом</p>	
<p><b>1 этап формирования</b></p>	<p><i>в ситуации</i> природной автономии, дорожного движения, ЧС пожара и захвата заложников</p>	<p>Найдите ошибки в инструкции к поведению при захвате заложников в общественном месте</p> <p>Дополните перечень средств оказания первой помощи при автономном существовании</p>
<p><b>2 этап формирования</b></p>	<p><i>в ситуациях:</i> на рабочем месте</p>	<p>Выберите из перечня средств индивидуальной защиты средства для газосварщика</p>
<p><b>ОК.01</b></p>	<p>В процессе выбора способа по предупреждению и защите от вредных и опасных факторов среды</p>	
<p><b>1 этап формирования</b></p>	<p><i>использует поиск и анализ системы пригодных средств</i> (понятий, правил, алгоритмов)</p>	<p>Дано: Общественное здание: фото музей/торговый центр/ вокзал, план эвакуации в данном здании. На плане обозначено ваше место нахождения и место появления дыма.</p>

	<i>объясняет их и достраивает за счет друг друга в ситуациях пожара, на дорогах, захвата заложников</i>	Требуется: 1) Определить опасность. 2) Оценить риск ее реализации. 3) Сформулировать правило безопасного поведения. 4) Определить путь эвакуации способы защиты от воздействия опасных факторов пожара. <u>Презентация исследований</u> «Анализ ситуации захвата заложников/пожара в общественном месте (реальный пример)»
<b>2 этап формирования</b>	<i>использует поиск и анализ системы пригодных средств (понятий, правил, алгоритмов) объясняет их и достраивает за счет друг друга в ситуациях на рабочем месте</i>	<u>Презентация проектов:</u> Создание видеоролика с обзором ассортимента индивидуальных средств защиты на стройплощадке на интернет-сайтах Создание анимированной презентации с алгоритмом и правилами оказания первой помощи на производстве при различных видах вреда здоровью
<b>ОК 01</b>	Самостоятельно выбирает и мотивирует выбор индивидуальных заданий	
<b>1 этап формирования</b>	Проектов, исследований, творческих работ, исходя из понимания их вклада в личностное развитие	Демонстрировать свою дорожную карту с целями и заданиями по основному содержанию
<b>2 этап формирования</b>	Проектов, исследований, творческих работ прикладного и профильного характера, исходя из понимания их вклада в подготовку к профессии	Демонстрировать свою дорожную карту с целями и заданиями по прикладному содержанию
<b>ПК...</b>		



**Тест с ответами и формируемыми дисциплинарными (предметными) результатами:**

Вопрос теста	Предметный результат	Ответ
<p>1. Безопасность — это состояние человека, при котором:</p> <p>а) С определенной вероятностью исключено проявление опасностей;</p> <p>б) Полностью исключено проявление всех опасностей;</p> <p>в) Полностью исключено проявление отдельных опасностей.</p>	ПР6.01	Б
<p>2. К социально опасным явлениям относят:</p> <p>А) терроризм, мошенничество, взрыв бытового газа</p> <p>Б) бандитизм, пожар, массовые беспорядки</p> <p>В) наркомания, воровство, экстремизм</p> <p>Г) преступления, автономия в природе, алкоголизм</p>	ПР6.06	В
<p>3. Каковы опасные факторы пожара?</p> <p>А) Повышенная температура, задымление, изменение состава газовой среды, пламя, искры, токсичные продукты горения и термического разложения, пониженная концентрация кислорода.</p> <p>Б) Потеря ориентации в пространстве, задымление, искры, открытое пламя</p> <p>В) Открытое пламя, шум, дез ориентация в пространстве</p>	ПР6.08	А
<p>4. Шум, вибрация, электромагнитное излучение являются:</p> <p>а) Химическими опасными факторами;</p> <p>б). Психофизиологическими опасными факторами.</p> <p>в) Физическими опасными факторами;</p> <p>г) Механическими опасными факторами</p>	ПР6.01	В
<p>5. К психическим свойствам личности относятся:</p> <p>а) характер, темперамент, моральные качества</p> <p>б) память, воображение, мышление</p> <p>в) рассеянность, резкость, грубость</p> <p>г) характер, память, мышление</p>	Пр6.05	А
<p>6. Опасными факторами пожара являются:</p> <p>а) Пламя, искры и тепловой поток; снижение видимости в дыму</p> <p>б) Снижение концентрации кислорода в воздухе; повышение температуры окружающей среды; вероятный взрыв</p> <p>в) Повышенная концентрация отравляющих продуктов горения и термического разложения; пламя, искры и тепловой поток; снижение видимости в дыму; снижение концентрации кислорода в воздухе</p>	ПР6.08	В

<p>7. Причинами переутомления являются:</p> <p>а) продолжительный сон и отдых;</p> <p>б) неправильная организация труда и чрезмерная умственная нагрузка;</p> <p>в) отказ от завтрака в течение недели;</p> <p>г) отсутствие прогулок долгое время.</p>	<p>ПР6.05</p>	<p>Б</p>
<p>8. Назовите методы террористов:</p> <p>а) обещание материальных благ и льгот населению</p> <p>б) взрывы и поджоги мест массового нахождения людей, захват больниц, роддомов и др.</p> <p>в) правовое урегулирование проблемных ситуаций</p> <p>г) демонстрация катастрофических результатов террора</p>	<p>ПР6.09</p>	<p>Б, Г</p>
<p>9. Признаки опасности:</p> <p>а) Многопричинность</p> <p>б) Возможность нанесения вреда здоровью;</p> <p>в) Чувство страха</p> <p>г) Защитный рефлекс</p>	<p>ПР6.02</p>	<p>Б</p>
<p>10. Эвакуационный выход это- ...</p> <p>а) Выход, ведущий на путь эвакуации, непосредственно наружу или в безопасную зону.</p> <p>б) Выход для эвакуации персонала</p> <p>в) Выход ведущий из помещения наружу</p>	<p>ПР6.11</p>	<p>А</p>
<p>11. В задымленном помещении отыскивать пострадавших необходимо:</p> <p>а) в вертикальном положении;</p> <p>б) ползком или пригнувшись;</p> <p>в) накрывшись с головой мокрой плотной тканью;</p> <p>г) зигзагообразно, от угла к углу;</p> <p>д) в гражданском противогазе</p>	<p>ПР6.02</p>	<p>Б, В</p>
<p>12. Выберите причину социальных опасностей:</p> <p>а) ненависть</p> <p>б) социально-экономические процессы в обществе</p> <p>в) зависть</p> <p>г) межклассовое неравенство</p>	<p>Пр6.06</p>	<p>Б</p>
<p>13. Фактор, который не оказывает влияние на здоровье человека:</p> <p>а) наследственность</p> <p>б) экологическая обстановка</p> <p>в) уровень развития науки</p>	<p>Пр6.05</p>	<p>В</p>

<p>14. При катании на роликовой доске или роликах в целях безопасности:</p> <p>а) наденете только шлем;</p> <p>б) наденете только наколенники и налокотники;</p> <p>в) наденете шлем, наколенники и налокотники;</p> <p>г) ничего надевать не будете.</p>	<p>ПР6.03</p>	<p>В</p>
<p>15. Что такое двигательная активность?</p> <p>а) активность, направленная на достижение высоких результатов в профессиональном спорте;</p> <p>б) прописанные в учебной программе нормативы по физ. культуре;</p> <p>в) чередование занятий спортом и отдыха;</p> <p>г) любая мышечная активность, позволяющая поддерживать хорошую физическую форму, улучшить самочувствие и укрепить здоровье.</p>	<p>ПР6.05</p>	<p>Г</p>
<p>16. Военная служба исполняется гражданами:</p> <p>а) только в Вооруженных Силах РФ</p> <p>б) в Вооруженных Силах РФ, пограничных войсках Федеральной пограничной службы РФ и в войсках гражданской обороны</p> <p>в) в Вооруженных Силах РФ, других войсках, органах и воинских формированиях</p>	<p>ПР6.10</p>	<p>Б</p>
<p>17. Первичный учет призывников и военнообязанных, проживающих на территории, где нет военкоматов, возложен на</p> <p>а) специальное уполномоченное лицо от воинского подразделения, расположенного в регионе</p> <p>б) заместителя руководителя органа местного самоуправления</p> <p>в) органы местного самоуправления поселений и городских округов</p>	<p>ПР6.10</p>	<p>В</p>
<p>18. В соответствии с Федеральным законом «О воинской обязанности и военной службе» первоначальная постановка на учет граждан мужского пола осуществляется</p> <p>а) в период с 1 января по 31 марта в год достижения гражданами возраста 17 лет</p> <p>б) в период с 1 июня по 30 августа в год достижения гражданами возраста 16 лет</p> <p>в) в период с 1 сентября по 30 ноября в год достижения гражданами возраста 18 лет</p>	<p>ПР6.10</p>	<p>Б</p>
<p>19. Заключение по результатам освидетельствования категории «В» означает</p> <p>А) годен к военной службе</p> <p>Б) временно не годен к военной службе</p> <p>В) ограниченно годен к военной службе</p>	<p>ПР6.10</p>	<p>В</p>

<p>20. Составная часть воинской обязанности граждан РФ, которая заключается в специальном учете всех граждан, подлежащих призыву на военную службу, и военнообязанных по месту жительства, — это</p> <p>а) воинский контроль б) воинский учет в) учет военнослужащих</p>	<p>ПР6.10</p>	<p>Б</p>
<p><b>21. Что такое гипоксия?</b></p> <p>а) кислородное голодание; б) обезвоживание организма; в) перегрев организма; г) охлаждение организма; д) тепловое облучение</p>	<p>ПР6.05</p>	<p>А</p>
<p><b>22. Как остановить обильное венозное кровотечение?</b></p> <p>а) наложить давящую повязку; б) наложить жгут; в) обработать рану спиртом и закрыть стерильной салфеткой; г) продезинфицировать спиртом и обработать йодом; д) посыпать солью</p>	<p>ПР6.05</p>	<p>А</p>
<p><b>23. При ранении кровь течет непрерывной струей. Это кровотечение</b></p> <p>а) паренхиматозное б) венозное в) капиллярное г) артериальное</p>	<p>ПР6.05</p>	<p>Г</p>
<p><b>24. Самым надежным способом остановки кровотечения в случае повреждения крупных артериальных сосудов рук и ног является:</b></p> <p>а) наложение давящей повязки; б) пальцевое прижатие; в) максимальное сгибание конечности; г) наложение жгута</p>	<p>ПР6.05</p>	<p>Г</p>
<p><b>25. Как правильно выбрать место наложения кровоостанавливающего жгута при артериальном кровотечении?</b></p> <p>а) наложить жгут на обработанную рану; б) выше раны на 10-15 см; в) на 15-20 см ниже раны; г) на 20-25 см ниже раны; д) ниже раны на 30 см</p>	<p>ПР6.05</p>	<p>Г</p>



#### 4. Фонд оценочных средств для промежуточной аттестации

Пакет заданий включает:

- а) решение кейс-задания;
- б) тесты, в т.ч. графический-диктант с ответами в закрытой форме (да/нет).

##### Кейс-задача

Молодой человек лежит на проезжей части лицом вниз. Он пересекал дорогу на велосипеде. Водитель Лада-Веста при повороте налево не заметил велосипедиста и совершил наезд.

- 1. Выберите и примените способы первой помощи для сохранения жизни и здоровья своего и пострадавших, обоснуйте свои действия оперируя знаниями в области законодательства Российской Федерации**

**ПР6.05, ПР6.11 Ответ:** Согласно статье 125 УК РФ оставление человека в опасности, каждый гражданин обязан оказать любую помощь при необходимости, если по каким-либо причинам он не может это сделать, обязан сообщить в службу спасения по номеру 112.

На основании приказа №477 Минздравсоцразвития. Перечень состояний при которых оказывается первая медицинская помощь:

1. отсутствие сознания
2. остановка дыхания и кровообращения
3. кровотечения
4. инородные тела в верхних дыхательных путях
5. травмы
6. ожоги
7. обморожения
8. отравления

- 2. На основе освоенных понятий и правил сформулируйте алгоритм оказания первой помощи пострадавшему при ДТП.**

**ПР6.05 Ответ:** Алгоритм оказания первой помощи.

1. Установить наличие реакции, окликнуть пострадавшего или встряхнуть за плечо
2. Реакции нет, позвать на помощь окружающих, вызвать скорую
3. Восстановить проходимость ВДП, запрокинуть голову, вывести и удерживать нижнюю челюсть
4. проверить дыхание, смотреть, слушать, чувствовать (10 секунд) если дыхание есть придать пострадавшему устойчивое боковое положение
5. Дыхания нет, сделать два эффективных вдоха
6. Проверить кровообращение, движение, пульс (10 секунд)
7. Кровообращения нет, начать компрессию грудной клетки

##### ПР6.05

- 3. Используя тренажер для оказания первой помощи на месте происшествия, проведите реанимационные действия согласно изученным правилам и алгоритмам. Отрефлексируйте свои действия.**

## Задания для юношей к ПРб.10

### Задание 1

Вопрос 1. Укажите возраст и категории граждан, подлежащих призыву на военную службу. Заполните схему:

Ответ.

Вопрос 2. Укажите сроки призыва на военную службу граждан, не пребывающих в запасе.

Ответ.

Сроки призыва: с 1 апреля по 15 июля

с 1 октября по 31 декабря

**Оценка задания.** Максимальная оценка за правильно выполненное задание **10 баллов:**

за правильно заполненную схему в вопросе 1 – 8 баллов (по 2 балла за каждую из 4х позиций)

за правильный ответ в вопросе 2 – 2 балла (по 1 баллу за каждую из 2х позиций)

### Задание 2

Вопрос 1. Определить и записать в порядке возрастания служебные воинские звания: младший сержант, старшина 1 статьи, адмирал, капитан 3 ранга, генерал-лейтенант, ефрейтор, генерал армии, капитан.

Ответ.

а) ефрейтор

б) младший сержант

в) старшина 1 статьи

г) капитан

д) капитан 3 ранга

е) генерал-лейтенант

ж) адмирал

з) генерал армии

Вопрос 2. Заполните правую часть таблицы в соответствии с дисциплинарными правами по типовым воинским должностям военнослужащих Вооруженных Сил РФ.

Ответ.

Войсковые должности	Корабельные должности
Командир отделения, экипажа, расчета	Командир отделения
Командир отдельного батальона (дивизиона, авиаэскадрильи)	Командир корабля 2 и 3 ранга, дивизиона кораблей 3 ранга
Командир корпуса	Командир эскадрильи

Командующий армией	Командующий флотилией
Командующий войсками военного округа, фронта	Командующий флотом

**Вопрос 3. С какого возраста будут сняты с воинского учета следующие военнослужащие:**

Ответ.

Звание	Возраст снятия с воинского учета
Полковник Петров	В 50 лет
Капитан Иванов	В 55 лет
Мичман Козлов	В 45 лет

**Оценка задания.** Максимальная оценка за правильно выполненное задание

**19 баллов:**

за правильно выполненное задание вопроса 1 начисляется 3 балла. Если нарушен порядок последовательности званий 1 раз, снимается 1 балл, 2 и более раз – баллы не начисляются за правильно заполненную таблицу вопроса 2 начисляется 10 баллов (по 2 балла за каждую из пяти позиций). Если по какой-либо позиции ответ не верен - баллы не начисляются за правильно заполненную таблицу в вопросе 3 начисляется 6 баллов (по 2 балла за каждую из трех позиций). Если по какой-либо позиции ответ не верен или не указан - баллы не начисляются.

## Графический диктант

### Часть 1 ПР6.05

Отметьте ответы на графической шкале: «ДА» или «НЕТ»,

1. Сильный кашель с откашливанием свидетельствует о полной обструкции дыхательных путей.

2. Трупные пятна появляются через 15 минут после прекращения жизнедеятельности организма.

3 Продолжительность клинической смерти составляет 3-6 минут.

4. Необратимым этапом умирания организма является агония.

5. Для биологической смерти характерно сужение зрачка.

6. К признакам жизни относят наличие пульса, дыхания, реакции зрачков на свет.

7. К признакам клинической смерти относят снижение температуры тела до температуры окружающей среды.

8. Трупное окоченение возникает после 2-4 часов после смерти.

9. Жалобы на цианоз лица, судорожный кашель, осиплость голоса, боль в гортани, нехватка воздуха можно отнести к нарушению потребности «быть чистым».

10. К методу самопомощи при обструкции дыхательных путей можно отнести повышение эффективности кашлевого толчка.

Ключ

№	1	2	3	4	5	6	7	8	9	10
ответ	да	да	да	нет	да	да	нет	да	нет	да

### Часть 2

1. Выход является эвакуационным, если в проеме установлена вращающаяся дверь.
2. Если невозможно покинуть помещение при пожаре, необходимо оставаться в нем, закрыв окна и двери, привлекать внимание очевидцев через стекло.
3. При стрельбе на улице необходимо сразу лечь и осмотреться.
4. Можно ли бежать навстречу работникам спецслужб при освобождении заложников.
5. За нарушение правил ПДД велосипедисту грозит административная ответственность.

№№	1	2	3	4	5
Ответ	нет	да	да	нет	да



Автономная некоммерческая организация  
профессионального образования  
«МОСКОВСКИЙ ОБЛАСТНОЙ ФИНАНСОВО-ЮРИДИЧЕСКИЙ  
ИНСТИТУТ»

---

УТВЕРЖДЕНО  
Приказом Директора МФЮИ  
от 16 мая 2023 г. № 10-05/23

## **ФОНД ОЦЕНОЧНЫХ СРЕДСТВ**

по учебному предмету

**Литература**  
**(базовый уровень)**

2023

Фонд оценочных средств рассмотрен на заседании кафедры социально-гуманитарных и общеправовых дисциплин

Протокол № 5 от 11 апреля 2023 г.

Заведующий кафедрой – кандидат филологических наук, доцент Никульцева В.В.

Фонд оценочных средств разработан на основе федерального государственного образовательного стандарта среднего общего образования, утвержденного приказом Минобрнауки России от 17.05.2012 № 413

Фонд оценочных средств разработан на основе примерного фонда оценочных средств по общеобразовательной дисциплине «Литература», разработанного ФГБОУ ДПО ИРПО.

Разработчик: Крамер В.В., преподаватель

Рецензент: О.Н. Щалпегин, к.ф.н, доцент, преподаватель

## Пояснительная записка

Фонд оценочных средств по общеобразовательному предмету «Литература» разработан на основе требований ФГОС СОО, с учетом профессиональной направленности программ среднего профессионального образования, реализуемых на базе основного общего образования.

Основная цель создания фонда оценочных УМК – совершенствование содержания общеобразовательного предмета для формирования профессионально значимых компетенций. Фонд оценочных средств представлен комплектом контрольно-оценочных средств

Общие компетенции	Планируемые результаты	
	Общие	Дисциплинарные <sup>1</sup>
ОК 01. Выбирать способы решения задач профессиональной деятельности применительно к различным контекстам	<p>В части трудового воспитания:</p> <ul style="list-style-type: none"> <li>- готовность к труду, осознание ценности мастерства, трудолюбие;</li> <li>- готовность к активной деятельности технологической и социальной направленности, способность инициировать, планировать и самостоятельно выполнять такую деятельность;</li> <li>- интерес к различным сферам профессиональной деятельности, Овладение универсальными учебными познавательными действиями:</li> </ul> <p>а) базовые логические действия:</p> <ul style="list-style-type: none"> <li>- самостоятельно формулировать и актуализировать проблему, рассматривать ее всесторонне;</li> <li>- устанавливать существенный признак или основания для сравнения, классификации и обобщения;</li> <li>- определять цели деятельности, задавать параметры и критерии их достижения;</li> <li>- выявлять закономерности и противоречия в рассматриваемых явлениях;</li> <li>- вносить коррективы в деятельность, оценивать соответствие результатов целям, оценивать риски последствий деятельности;</li> <li>- развивать креативное мышление при решении жизненных проблем</li> </ul> <p>б) базовые исследовательские действия:</p> <ul style="list-style-type: none"> <li>- владеть навыками учебно-исследовательской и проектной деятельности, навыками разрешения проблем;</li> </ul>	<ul style="list-style-type: none"> <li>- осознавать причастность к отечественным традициям и исторической преемственности поколений; включение в культурно-языковое пространство русской и мировой культуры; сформированность ценностного отношения к литературе как неотъемлемой части культуры;</li> <li>- осознавать взаимосвязь между языковым, литературным, интеллектуальным, духовно-нравственным развитием личности;</li> <li>- знать содержание, понимание ключевых проблем и осознание историко-культурного и нравственно-ценностного взаимовлияния произведений русской, зарубежной классической и современной литературы, в том числе литературы народов России;</li> <li>- сформировать умения определять и учитывать историко-культурный контекст и контекст творчества писателя в процессе анализа художественных произведений, выявлять их связь с современностью;</li> <li>- уметь сопоставлять произведения русской и зарубежной литературы и сравнивать их с художественными интерпретациями в других видах искусств (графика, живопись, театр, кино, музыка и другие);</li> </ul>

<sup>1</sup> Дисциплинарные (предметные) результаты указываются в соответствии с их полным перечнем во ФГОС СОО от 12.08.2022г. № 732 для базового уровня изучения

	<ul style="list-style-type: none"> <li>- выявлять причинно-следственные связи и актуализировать задачу, выдвигать гипотезу ее решения, находить аргументы для доказательства своих утверждений, задавать параметры и критерии решения;</li> <li>- анализировать полученные в ходе решения задачи результаты, критически оценивать их достоверность, прогнозировать изменение в новых условиях;</li> <li>- уметь переносить знания в познавательную и практическую области жизнедеятельности;</li> <li>- уметь интегрировать знания из разных предметных областей;</li> <li>- выдвигать новые идеи, предлагать оригинальные подходы и решения;</li> <li>- способность их использования в познавательной и социальной практике</li> </ul>	
<p>ОК 02. Использовать современные средства поиска, анализа и интерпретации информации, и информационные технологии для выполнения задач профессиональной деятельности</p>	<p>В области ценности научного познания:</p> <ul style="list-style-type: none"> <li>- сформированность мировоззрения, соответствующего современному уровню развития науки и общественной практики, основанного на диалоге культур, способствующего осознанию своего места в поликультурном мире;</li> <li>- совершенствование языковой и читательской культуры как средства взаимодействия между людьми и познания мира;</li> <li>- осознание ценности научной деятельности, готовность осуществлять проектную и исследовательскую деятельность индивидуально и в группе;</li> </ul> <p>Овладение универсальными учебными познавательными действиями:</p> <p>в) работа с информацией:</p> <ul style="list-style-type: none"> <li>- владеть навыками получения информации из источников разных типов, самостоятельно осуществлять поиск, анализ, систематизацию и интерпретацию информации различных видов и форм представления;</li> <li>- создавать тексты в различных форматах с учетом назначения информации и целевой аудитории, выбирая оптимальную форму представления и визуализации;</li> <li>- оценивать достоверность, легитимность информации, ее соответствие правовым и морально-этическим нормам;</li> <li>- использовать средства</li> </ul>	<ul style="list-style-type: none"> <li>- владеть умениями анализа и интерпретации художественных произведений в единстве формы и содержания (с учетом неоднозначности заложенных в нем смыслов и наличия в нем подтекста) с использованием теоретико-литературных терминов и понятий (в дополнение к изученным на уровне начального общего и основного общего образования);</li> <li>- владеть современными читательскими практиками, культурой восприятия и понимания литературных текстов, умениями самостоятельного истолкования прочитанного в устной и письменной форме, информационной переработки текстов в виде аннотаций, докладов, тезисов, конспектов, рефератов, а также написания отзывов и сочинений различных жанров (объем сочинения - не менее 250 слов); владеть умением редактировать и совершенствовать собственные письменные высказывания с учетом норм русского литературного языка;</li> <li>- уметь работать с разными информационными источниками, в том числе в медиапространстве, использовать ресурсы традиционных библиотек и электронных библиотечных систем;</li> </ul>



	<p>информационных и коммуникационных технологий в решении когнитивных, коммуникативных и организационных задач с соблюдением требований эргономики, техники безопасности, гигиены, ресурсосбережения, правовых и этических норм, норм информационной безопасности;</p> <p>- владеть навыками распознавания и защиты информации, информационной безопасности личности;</p>	
<p>ОК 03. Планировать и реализовывать собственное профессиональное и личностное развитие, предпринимательскую деятельность в профессиональной сфере, использовать знания по финансовой грамотности в различных жизненных ситуациях</p>	<p>В области духовно-нравственного воспитания:</p> <p>-- сформированность нравственного сознания, этического поведения;</p> <p>- способность оценивать ситуацию и принимать осознанные решения, ориентируясь на морально-нравственные нормы и ценности;</p> <p>- осознание личного вклада в построение устойчивого будущего;</p> <p>- ответственное отношение к своим родителям и (или) другим членам семьи, созданию семьи на основе осознанного принятия ценностей семейной жизни в соответствии с традициями народов России;</p> <p>Овладение универсальными регулятивными действиями:</p> <p>а) самоорганизация:</p> <p>- самостоятельно осуществлять познавательную деятельность, выявлять проблемы, ставить и формулировать собственные задачи в образовательной деятельности и жизненных ситуациях;</p> <p>- самостоятельно составлять план решения проблемы с учетом имеющихся ресурсов, собственных возможностей и предпочтений;</p> <p>- давать оценку новым ситуациям; способствовать формированию и проявлению широкой эрудиции в разных областях знаний, постоянно повышать свой образовательный и культурный уровень;</p> <p>б) самоконтроль:</p> <p>использовать приемы рефлексии для оценки ситуации, выбора верного решения;</p> <p>- уметь оценивать риски и своевременно принимать решения по их снижению;</p> <p>в) эмоциональный интеллект, предполагающий сформированность: внутренней мотивации, включающей стремление к</p>	<p>- сформировать устойчивый интерес к чтению как средству познания отечественной и других культур; приобщение к отечественному литературному наследию и через него - к традиционным ценностям и сокровищам мировой культуры;</p> <p>- способность выявлять в произведениях художественной литературы образы, темы, идеи, проблемы и выражать свое отношение к ним в развернутых аргументированных устных и письменных высказываниях, участвовать в дискуссии на литературные темы;</p> <p>- осознавать художественную картины жизни, созданная автором в литературном произведении, в единстве эмоционального личного восприятия и интеллектуального понимания;</p> <p>- сформировать умения выразительно (с учетом индивидуальных особенностей обучающихся) читать, в том числе наизусть, не менее 10 произведений и (или) фрагментов;</p>

	<p>достижению цели и успеху, оптимизм, инициативность, умение действовать, исходя из своих возможностей;</p> <ul style="list-style-type: none"> <li>- эмпатии, включающей способность понимать эмоциональное состояние других, учитывать его при осуществлении коммуникации, способность к сочувствию и сопереживанию;</li> <li>- социальных навыков, включающих способность выстраивать отношения с другими людьми, заботиться, проявлять интерес и разрешать конфликты;</li> </ul>	
<p>ОК 04. Эффективно взаимодействовать и работать в коллективе и команде</p>	<ul style="list-style-type: none"> <li>- готовность к саморазвитию, самостоятельности и самоопределению;</li> <li>- овладение навыками учебно-исследовательской, проектной и социальной деятельности;</li> </ul> <p>Овладение универсальными коммуникативными действиями:</p> <p>б) совместная деятельность:</p> <ul style="list-style-type: none"> <li>- понимать и использовать преимущества командной и индивидуальной работы;</li> <li>- принимать цели совместной деятельности, организовывать и координировать действия по ее достижению: составлять план действий, распределять роли с учетом мнений участников, обсуждать результаты совместной работы;</li> <li>- координировать и выполнять работу в условиях реального, виртуального и комбинированного взаимодействия;</li> <li>- осуществлять позитивное стратегическое поведение в различных ситуациях, проявлять творчество и воображение, быть инициативным</li> </ul> <p>Овладение универсальными регулятивными действиями:</p> <p>г) принятие себя и других людей:</p> <ul style="list-style-type: none"> <li>- принимать мотивы и аргументы других людей при анализе результатов деятельности;</li> <li>- признавать свое право и право других людей на ошибки;</li> <li>- развивать способность понимать мир с позиции другого человека;</li> </ul>	<ul style="list-style-type: none"> <li>- осознавать взаимосвязь между языковым, литературным, интеллектуальным, духовно-нравственным развитием личности;</li> <li>- сформировать умения выразительно (с учетом индивидуальных особенностей обучающихся) читать, в том числе наизусть, не менее 10 произведений и (или) фрагментов;</li> </ul>
<p>ОК 05. Осуществлять устную и письменную коммуникацию на государственном языке Российской Федерации с учетом особенностей социального и культурного контекста</p>	<p>В области эстетического воспитания:</p> <ul style="list-style-type: none"> <li>- эстетическое отношение к миру, включая эстетику быта, научного и технического творчества, спорта, труда и общественных отношений;</li> <li>- способность воспринимать различные виды искусства,</li> </ul>	<ul style="list-style-type: none"> <li>- сформировать умения выразительно (с учетом индивидуальных особенностей обучающихся) читать, в том числе наизусть, не менее 10 произведений и (или) фрагментов;</li> <li>- владеть умениями анализа и</li> </ul>

	<p>традиции и творчество своего и других народов, ощущать эмоциональное воздействие искусства;</p> <ul style="list-style-type: none"> <li>- убежденность в значимости для личности и общества отечественного и мирового искусства, этнических культурных традиций и народного творчества;</li> <li>- готовность к самовыражению в разных видах искусства, стремление проявлять качества творческой личности;</li> </ul> <p>Овладение универсальными коммуникативными действиями:</p> <p>а) общение:</p> <ul style="list-style-type: none"> <li>- осуществлять коммуникации во всех сферах жизни;</li> <li>- распознавать невербальные средства общения, понимать значение социальных знаков, распознавать предпосылки конфликтных ситуаций и смягчать конфликты;</li> <li>- развернуто и логично излагать свою точку зрения с использованием языковых средств;</li> </ul>	<p>интерпретации художественных произведений в единстве формы и содержания (с учетом неоднозначности заложенных в нем смыслов и наличия в нем подтекста) с использованием теоретико-литературных терминов и понятий (в дополнение к изученным на уровне начального общего образования);</p> <ul style="list-style-type: none"> <li>- сформировать представления о литературном произведении как явлении словесного искусства, о языке художественной литературы в его эстетической функции, об изобразительно-выразительных возможностях русского языка в художественной литературе и уметь применять их в речевой практике;</li> </ul>
<p>ОК 06. Проявлять гражданско-патриотическую позицию, демонстрировать осознанное поведение на основе традиционных общечеловеческих ценностей, в том числе с учетом гармонизации межнациональных и межрелигиозных отношений, применять стандарты антикоррупционного поведения</p>	<ul style="list-style-type: none"> <li>- осознание обучающимися российской гражданской идентичности;</li> <li>- целенаправленное развитие внутренней позиции личности на основе духовно-нравственных ценностей народов Российской Федерации, исторических и национально-культурных традиций, формирование системы значимых ценностно-смысловых установок, антикоррупционного мировоззрения, правосознания, экологической культуры, способности ставить цели и строить жизненные планы;</li> </ul> <p>В части гражданского воспитания:</p> <ul style="list-style-type: none"> <li>- осознание своих конституционных прав и обязанностей, уважение закона и правопорядка;</li> <li>- принятие традиционных национальных, общечеловеческих гуманистических и демократических ценностей;</li> <li>- готовность противостоять идеологии экстремизма, национализма, ксенофобии, дискриминации по социальным, религиозным, расовым, национальным признакам;</li> <li>- готовность вести совместную деятельность в интересах гражданского общества, участвовать в самоуправлении в</li> </ul>	<ul style="list-style-type: none"> <li>- сформировать устойчивый интерес к чтению как средству познания отечественной и других культур; приобщение к отечественному литературному наследию и через него - к традиционным ценностям и сокровищам мировой культуры;</li> <li>- сформировать умения определять и учитывать историко-культурный контекст и контекст творчества писателя в процессе анализа художественных произведений, выявлять их связь с современностью;</li> </ul>

	<p>общеобразовательной организации и детско-юношеских организациях;</p> <ul style="list-style-type: none"> <li>- умение взаимодействовать с социальными институтами в соответствии с их функциями и назначением;</li> <li>- готовность к гуманитарной и волонтерской деятельности; патриотического воспитания:</li> <li>- сформированность российской гражданской идентичности, патриотизма, уважения к своему народу, чувства ответственности перед Родиной, гордости за свой край, свою Родину, свой язык и культуру, прошлое и настоящее многонационального народа России;</li> <li>- ценностное отношение к государственным символам, историческому и природному наследию, памятникам, традициям народов России, достижениям России в науке, искусстве, спорте, технологиях и труде;</li> <li>- идейная убежденность, готовность к служению и защите Отечества, ответственность за его судьбу;</li> </ul> <p>освоенные обучающимися межпредметные понятия и универсальные учебные действия (регулятивные, познавательные, коммуникативные);</p> <ul style="list-style-type: none"> <li>- способность их использования в познавательной и социальной практике, готовность к самостоятельному планированию и осуществлению учебной деятельности, организации учебного сотрудничества с педагогическими работниками и сверстниками, к участию в построении индивидуальной образовательной траектории;</li> <li>- овладение навыками учебно-исследовательской, проектной и социальной деятельности</li> </ul>	
<p>ОК 09. Пользоваться профессиональной документацией на государственном и иностранном языках</p>	<ul style="list-style-type: none"> <li>- наличие мотивации к обучению и личностному развитию;</li> </ul> <p>В области ценности научного познания:</p> <ul style="list-style-type: none"> <li>- сформированность мировоззрения, соответствующего современному уровню развития науки и общественной практики, основанного на диалоге культур, способствующего осознанию своего места в поликультурном мире;</li> <li>- совершенствование языковой и читательской культуры как</li> </ul>	<ul style="list-style-type: none"> <li>- владеть современными читательскими практиками, культурой восприятия и понимания литературных текстов, умениями самостоятельного истолкования прочитанного в устной и письменной форме, информационной переработки текстов в виде аннотаций, докладов, тезисов, конспектов, рефератов, а также написания отзывов и сочинений различных жанров (объем сочинения - не</li> </ul>

	<p>средства взаимодействия между людьми и познания мира;</p> <ul style="list-style-type: none"> <li>- осознание ценности научной деятельности, готовность осуществлять проектную и исследовательскую деятельность индивидуально и в группе;</li> </ul> <p>Овладение универсальными учебными познавательными действиями:</p> <p>б) базовые исследовательские действия:</p> <ul style="list-style-type: none"> <li>- владеть навыками учебно-исследовательской и проектной деятельности, навыками разрешения проблем;</li> <li>- способность и готовность к самостоятельному поиску методов решения практических задач, применению различных методов познания;</li> <li>- овладение видами деятельности по получению нового знания, его интерпретации, преобразованию и применению в различных учебных ситуациях, в том числе при создании учебных и социальных проектов;</li> <li>- формирование научного типа мышления, владение научной терминологией, ключевыми понятиями и методами;</li> <li>-осуществлять целенаправленный поиск переноса средств и способов действия в профессиональную среду</li> </ul>	<p>менее 250 слов); владеть умением редактировать и совершенствовать собственные письменные высказывания с учетом норм русского литературного языка</p>
--	--	---

**ПАСПОРТ  
ФОНДА ОЦЕНОЧНЫХ СРЕДСТВ**

№ п/п	Контролируемые разделы	Темы	Наименование оценочного средства	
			Текущий контроль	Промежуточная аттестация
1	<b>Раздел 1. Человек и его время: классики первой половины XIX века и знаковые образы русской культуры</b>			
	Тема 1.2 А.С. Пушкин как национальный гений и символ. Тема 1.3 Тема одиночества человека в творчестве М. Ю. Лермонтова (1814–1841)		Контрольная работа (тест)	
2	<b>Раздел 2. Вопрос русской литературы второй половины XIX века: как человек может влиять на окружающий мир и менять его к лучшему?</b>			
	Тема 2.1 Драматургия А.Н. Островского в театре. Судьба женщины в XIX веке и ее отражение в драмах А. Н. Островского (1823—1886). Тема 2.2 Илья Ильич Обломов как вневременной тип и одна из граней национального характера. Тема 2.3 Новый герой, «отрицающий всё», в романе И. С. Тургенева (1818 — 1883) «Отцы и дети». Тема 2.4 Люди и реальность в сказках М. Е. Салтыкова-Щедрина (1826—1889): русская жизнь в иносказаниях Тема 2.5 Человек и его выбор в кризисной ситуации в романе Ф.М. Достоевского «Преступление и наказание» (1866) Тема 2.6 Человек в поиске правды и любви: «любовь – это деятельное желание добра другому...» – в творчестве Л. Н. Толстого (1828—1910). Тема 2.7 Крестьянство как собирательный герой поэзии Н.А. Некрасова Тема 2.8 Человек и мир в зеркале поэзии. Ф.И. Тютчев и А.А. Фет Тема 2.9 Проблема ответственности человека за свою судьбу и судьбы близких ему людей в рассказах А.П. Чехова (1860—1904)		Контрольная работа (тест)	
3	<b>Раздел 3. «Мастерство в профессии»</b>			
	Тема 3.1 «Просто читать» – совсем не просто... Тема 3.2 Дело мастера боится Тема 3.3 «Ты профессией астронома метростроевца не удивишь!...» Тема 3.4. «Каждый должен быть величествен в своем деле»: пути совершенствования в профессии/специальности		Творческая работа	
4	<b>Раздел 4. «Человек в поиске прекрасного»: Русская литература рубежа XIX-XX веков в контексте социокультурных процессов эпохи</b>			
	Тема 4.1. Мотивы лирики и прозы И. А. Бунина Тема 4.2 Традиции русской классики в творчестве А. И. Куприна Тема 4.3 «Опыт литераторов бесценен...» Тема 4.4 Герои М. Горького в поисках смысла жизни Тема 4.5 Серебряный век: общая характеристика и основные представители Тема 4.6 А. А. Блок. Лирика. Поэма «Двенадцать» Тема 4.7 Поэтическое новаторство В. Маяковского Тема 4.8 Драматизм судьбы поэта (С.А. Есенин)		Контрольная работа (тест)	
5	<b>Раздел 5. «Человек перед лицом эпохальных потрясений»: Русская литература 20-40-х годов XX века</b>			

	Тема 5.1 Исповедальность лирики М. И. Цветаевой Тема 5.2 Андрей Платонов. «Усомнившийся Макар» Тема 5.3 Вечные темы в поэзии А. А. Ахматовой Тема 5.4 «Изгнанник, избранник»: М. А. Булгаков Тема 5.5 М. А. Шолохов. Роман - эпопея «Тихий Дон»	Контрольная работа (тест)	
6	<b>Раздел 6. «Поэт и мир»: Литературный процесс в России 40-х – середины 50-х годов XX века</b>		
	Тема 6.1 «Дойти до самой сути»: Б. Пастернак Тема 6.2. Исповедальность лирики А. Твардовского	Контрольная работа (тест)	
7	<b>Раздел 7. «Человек и человечность»: Основные явления литературной жизни России конца 50-х – 80-х годов XX века</b>		
	Тема 7.1 Тема Великой Отечественной войны в литературе Тема 7.2 Тоталитарная тема в литературе второй XX века Тема 7.3 Социальная и нравственная проблематика в литературе второй половины XX века	Контрольная работа (тест)	
8	<b>Раздел 8. «Людей неинтересных в мире нет»: Литература с середины 1960-х годов до начала XXI века</b>		
	Тема 8.1 Лирика: проблематика и образы Тема 8.2 Драматургия: традиции и новаторство	Контрольная работа (тест)	
9	<b>Раздел 9. Зарубежная литература XX века</b>		
	Тема 9.1 Основные тенденции развития зарубежной литературы и «культовые» имена	Контрольная работа (тест)	
10	<b>Раздел 10. Художественный мир литературы народов России</b>		
	Тема 10.1 Взаимосвязь и взаимовлияние литератур народов России	Контрольная работа (тест)	
11	<b>Раздел 11. Чтение и профессионализм</b>		
	Тема 11.1 «Опыт литераторов бесценен...» Тема 11.2 Профессия – поэт? Как написать резюме, чтобы найти хорошую работу Тема 11.3 «Сколько есть профессий разных...» Поэтические строки о людях разных профессий Тема 11.4 «Вроде просто найти и расставить слова»: стихи для людей моей профессии/специальности Тема 11.5 «...О, люди! Люди с номерами»: труд вольный и подневольный Тема 11.6 «Говори, говори...»: диалог как средство характеристики человека Тема 11.7 «Видеть красоту» или «созидать красоту»? Быть мастером или творцом? Тема 11.8«Прогресс – это форма человеческого существования»	Контрольная работа (тест)	
12	Дифференцированный зачет		Билеты (тесты)

## Оценочные средства для текущего контроля

### ПРАКТИЧЕСКАЯ РАБОТА №1.

#### «Пушкин как национальный гений и символ»

1. Составьте ваш персональный словарик непонятных и устаревших слов из рекомендованных к прочтению стихотворений А.С. Пушкина, объясните при помощи толкового словаря и словаря их значения: «Вольность», «К Чаадаеву», «Деревня», «Свободы сеятель пустынный...», «К морю», «Подражания Корану» («И путник усталый на Бога роптал...»), «Пророк», «Поэт», «Поэт и толпа», «Поэту», «Элегия» («Безумных лет угасшее веселье...»), «...Вновь я посетил...», «Из Пиндемонти», «Осень (Отрывок)», «Когда за городом задумчив я брожу...». «Воспоминания в Царском Селе», «Погасло дневное светило...», «Редеет облаков летучая гряда...», «Свободы сеятель пустынный...», «Сожженное письмо», «Храни меня, мой талисман», «К\*\*\*», «На холмах Грузии лежит ночная мгла...», «Я вас любил, любовь еще, быть может...», «Все в жертву памяти твоей...», «Ненастный день потух...», «Брожу ли я вдоль улиц шумных», «Что в имени тебе моем?», «Если жизнь тебя обманет...», «19 октября» (1825), «Стихи, сочиненные ночью во время бессонницы», «Пир Петра Великого».

2. Выразительное чтение стихотворений и подготовка литературно-художественной композиции на основе рецепции поэтических текстов.

Прослушайте выразительное чтение стихотворений А.С. Пушкина разными артистами и подготовьте выразительное исполнение стихотворений или, объединившись в группы, запишите аудио -/ видеоролик с выразительным исполнением стихотворений / литературно-музыкальной композицией на стихи поэта.

3. Отрадите свой читательский опыт и опыт общения с художественными текстами на занятиях литературой в публицистическом эссе «Художественная литература и ее роль в моем самообразовании». Подготовка сообщений с иллюстрациями разной семиотической природы о связи историко - культурного контекста с проблематикой художественных произведений на основе анализа сведений из дополнительных информационных источников

4. Объединитесь в малые группы и изучите с опорой на дополнительные источники, включая электронные ресурсы: 1 группа: памятники Пушкину и героям его произведений, топонимы и другие способы сохранения памяти о поэте; 2 группа: образ поэта Пушкина в современной в массовой культуре: в графических формах рекламы, постерах, комиксах, мемах, выясните в чем заключается эмблематичность (узнаваемость) его портретов, знаковость имени, что такое «Пушкин» для нашего современника и в связи с какими темами его образ привлекается чаще всего; 3 группа: образы героев его произведений в комиксах, карикатурах и др. графических формах, цитаты из его произведений в рекламе, интернет- ресурсах, музыкальных жанрах и т д: выясните, какие именно образы и строки встречаются чаще всего и стали хрестоматийными. По итогам работы подготовьте сообщение различного формата (презентация, буклет, постер, коллаж, видеоролик, подкаст и др.), включив в него также ответ на вопрос: какие свойства пушкинской натуры, какие литературные образы и какие его строки стали общеизвестными, знаковыми для русской культуры и почему, и представьте результаты другим группам.

\*5. А. С. ПУШКИН И Л. Е. УЛИЦКАЯ: ВЕЧНЫЕ ТЕМЫ И НЕОЖИДАННЫЕ ОТКРЫТИЯ  
Прочитайте/перечитайте трагедию А. С. Пушкина «Скупой рыцарь». Проследите, как раскрывается в ней тема эгоизма, скупости и власти денег.

Прочитайте рассказ современной писательницы Л. Е. Улицкой «Генеле-сумочница».



Докажите, что рассказ писательницы – это ремейк пушкинского произведения. На чем основывается литературный диалог двух писателей?

Определите, что нового внесла Л. Улицкая в интерпретацию пушкинских мотивов.

Представить результаты работы над проектом в формате сравнительно-сопоставительного анализа произведений двух авторов.

\*6. Познакомиться с «пушкинским мифом» как фактом истории советской культуры и отношением к этому Д. С. Самойлова.

Прочитать и проанализировать стихи поэта, посвященные образу и судьбе А. С. Пушкина («Старик Державин», «Пушкин по радио», «Пестель, поэт и Анна», «Болдинская осень», «Он заплатил на нелюбовь Натальи...», «Михайловское», «Святогорский монастырь» и др.).

Восприятие и преобразование пушкинского биографического мифа (или мифа Нового времени) в поэзии Д. Самойлова. Представить результаты в формате подкаста.

## **ПРАКТИЧЕСКАЯ РАБОТА № 2**

### **Тема одиночества человека в творчестве М.Ю. Лермонтова.**

1. Выразительное чтение стихотворений и подготовка литературно-художественной композиции на основе рецепции поэтических текстов:

Прочитайте рекомендованные стихотворения М.Ю. Лермонтова («Дума», «Нет, я не Байрон, я другой...», «Молитва» («Я, Матерь Божия, ныне с молитвою...»), «Молитва» («В минуту жизни трудную...»), «К\*», («Печаль в моих песнях, но что за нужда...»), «Поэт» («Отделкой золотой блистает мой кинжал...»), «Журналист, Читатель и Писатель», «Как часто пестрою толпою окружен...», «Валерик», «Родина», «Прощай, немытая Россия...», «Сон», «И скучно, и грустно!», «Выхожу один я на дорогу...», «Наполеон», «Воздушный корабль», «Последнее новоселье», «Одиночество», «Я не для ангелов и рая...», «Молитва» («Не обвиняй меня, Всесильный...»), «Мой Демон», «Когда волнуется желтеющая нива...», «Я не унижусь пред тобой...», «Оправдание», «Она не гордой красотой...», «К портрету», «Силуэт», «Желание», «Памяти А.И. Одоевского», «Листок», «Пленный рыцарь», «Три пальмы», «Благодарность», «Пророк») и подготовьте выразительное исполнение стихотворений или, объединившись в группы, запишите аудио-/ видеоролик с выразительным исполнением стихотворений / литературно-музыкальной композицией на стихи поэта.

2. Написание литературоведческого диктанта на основе изученного теоретико-литературного материала.

### **\*3. РУССКИЕ ПИСАТЕЛИ-КЛАССИКИ В ПОРТРЕТАХ ХУДОЖНИКОВ**

Найти картины русских художников, на которых изображены русские писатели-классики 19 века. Сравнить портреты одних и тех же писателей, написанные разными художниками.

Написать небольшую статью в формате «статья для людей, далеких от литературы и живописи» о портретах писателей: рассказать, какие писатели и почему становились объектом внимания художников, знали ли художники-современники, писавшие портреты Пушкина, Лермонтова, Жуковского и др., что они пишут портреты классиков литературы? Что было важным для художников при изображении писателей? Читали ли они их книги до того, как написать портрет?

\*4. Подготовить презентацию с аннотированными портретами писателей авторства известных рус. художников. Подготовьте иллюстрации (различной природы в технике по выбору: рисунок, коллаж, аппликация, видеоролик, презентация и др.) таким образом, чтобы они характеризовали лермонтовского лирического героя и его мироощущение.

## **ПРАКТИЧЕСКАЯ РАБОТА № 3**

### **Драматургия Островского.**

1. Прочитайте выразительно по ролям на выбор избранные эпизоды из пьесы А.Н. Островского: «Гроза» или «Бесприданница» (или посмотрите в записи театральную постановку пьесы, экранизации) и подготовьте по группам: А) информационную заметку о случившемся с Катериной «Происшествие в Калинове», в которой отражены только происходившие события, и Б) более подробный рассказ в свободной форме «Однажды в провинции» о произошедшем с главной героиней, где отражены психологические мотивировки и другие причины ее поступков. (Обратите внимание, какие фрагменты, слова, образы пьесы становятся нужны при втором подходе, и какими вы могли пренебречь в первом случае; подумайте, какие узловые точки сюжета обязательно стоит включить в рассказ);

2. Объединитесь в малые группы. С опорой на дополнительные источники подготовьте информационную заметку о положении женщины мещанского сословия в обществе в середине 19 века (воспитание, доступ к образованию, работе, социальные роли и др.) и проанализируйте, насколько судьба героини пьесы Катерины («Гроза») (или Ларисы из «Бесприданницы») типична и вписывается в этот контекст. Результаты представьте в виде текста информационной заметки или презентации.

#### **ПРАКТИЧЕСКАЯ РАБОТА №4**

**А.И. Гончаров**

**Роман «Обломов»**

1. Составьте портрет Обломова «Портрет Ильи Ильича Обломова в интерьере» по описанию в романе и своим впечатлениям, учтите те художественные детали, которые стали знаковыми в портрете Обломова (реализация на выбор студента: текстовое /цитатное описание; визуализация портрета в разных техниках: графика, аппликация, коллаж, видеомонтаж и т.д.). Дополнительно: подумайте, как выглядит «Обломов наших дней»: есть ли такой тип в современном обществе, знаком ли он вам, подойдут ли художественные средства описания Обломова из романа для описания современного Обломова и почему? Сформулируйте в качестве комментария к портрету отличия романного Обломова от Обломова – вашего современника.

2. Прочитайте избранные эпизоды из романа «Обломов» А.И. Гончарова. Напишите на выбор 1) небольшой текст «Зачем учиться», включающий рассказ о том, как учился Обломов, и ответ на вопрос, зачем обучение нужно вам и ваши аргументы в пользу «очевидной выгоды образования»; 2) текст, где вы даете объяснение выражению из романа «внутренняя потребность ученья», и формулируете ответ на вопрос: что побудило вас пойти учиться избранной профессии: «внутренняя потребность ученья» или «очевидная выгода образования»?

3. Опираясь на текст прочитанного эпизода «Обломов на службе» напишите три абзаца текста в духе «ожидания / реальность» о том, как вы себе представляли обучение по профессии и каким оно оказалось на деле, а также какие заблуждения или стереотипы могут быть у людей, незнакомых с вашей будущей профессией изнутри, и какова она в реальности (каждый 2-4 предложения) так, чтобы у вас, подобно тому, как это выражено в тексте романа, тоже было противопоставление с союзами «но / однако».

4. Составьте на основе прочитанных эпизодов словарик («Мой словарь к “Обломову”») непонятных вам слов и объясните их значение при помощи словарей.

\* 5.РУССКАЯ КЛАССИКА В СЕТЕВОМ ПРОСТРАНСТВЕ: ТВОРЧЕСТВО А.И. ГОНЧАРОВА, РОМАН «ОБЛОМОВ».

Поиск карикатур, комиксов, мемов с изображениями Обломова и др. персонажей или образов из романа.

Анализ, что именно (какие персонажи, предметы и т.д.) чаще всего упоминаются.

Анализ тех комических приемов, которые используются в конкретных мемах, то есть за счет чего мем смешон, связан с классикой и современностью, чем он интересен.

Вывод, почему образ Обломова до сих пор актуален и не забыт. Представить проект в виде презентации (с иллюстрациями).

\* 6. ВОЗМОЖНО ЛИ «ИСПРАВИТЬ ЛЮБОВЬЮ»?

Цель – научиться работать с информационными ресурсами, научиться отбирать и подбирать в тексте необходимую для анализа информацию, и составлять развернутый иллюстрированный ответ на ее основе (проанализировать, насколько реалистичен сценарий, описанный Гончаровым в ситуации с романом Ольги Ильинской и Ильи Обломова).

Прочсть главы, посвященные роману Обломова и Ольги, проанализировать, как он развивался и почему.

Узнать, что думает современная психология о «переделке» характера одного взрослого человека другим взрослым человеком, насколько воспитанная литературой сила любви способна заставить другого измениться, стоит ли питать надежды на то, что любовь полностью переменит человека.

Сделать вывод, насколько написанное Гончаровым соответствует реальности и насколько закономерен итог романа. Представить проект в виде презентации (с иллюстрациями).

## **ПРАКТИЧЕСКАЯ РАБОТА №5** **Роман «Отцы и дети» И. С. Тургенева**

*Написание письменных работ разного типа на основе рецепции и анализа художественных текстов*

1. Прочитайте избранные эпизоды из романа И.С. Тургенева «Отцы и дети» и составьте цитатные портреты Базарова и Павла Петровича с опорой на текст, найдя в тексте описание внешности Базарова, описание Павла Петровича; затем дайте характеристику каждому персонажу своими словами и объясните (устно или письменно – на усмотрение

Напишите сочинение по одной из тем на выбор: 1) «О чем спорили и спорят до сих пор отцы и дети?» 2) «Вечные темы в спорах отцов и детей», сопоставляя спор Базарова с Павлом Петровичем и дискуссии современных родителей и детей (с упоминанием того, какие темы остались прежними и какие появились новые).

2.Прочитайте по ролям эпизод спора Павла Петровича и Базарова. Дайте объяснение слову «нигилист». Какие «вечные темы» становятся предметом их разговора? О чем спорят нынешние «отцы и дети», есть ли похожие темы в их спорах? Чья позиция вам ближе и почему? Напишите рассказ о произошедшем споре от лица Павла Петровича или от лица Базарова и озаглавьте его (можно от лица Аркадия – свидетеля спора), встав на точку зрения персонажа и перечислив все темы, которые были в споре затронуты, и дав оценку от лица персонажа своему оппоненту (исходя из описания героев, которое вы читали ранее).

3. Прочсть главы со спорами Евгения Базарова и Павла Петровича, выделить темы споров, позиции героев.

Подумать и записать (возможно, опросить сверстников и родителей), на какие темы чаще всего спорят дети и родители сейчас.

Сравнить получившиеся в п.1 и п.2 результаты.

Сделать выводы, является ли спор детей и отцов «вечной проблемой», возможны ли компромиссы между ними.

Представить проект в виде презентации (с иллюстрациями).

#### **\*4. РУССКАЯ КЛАССИКА В СЕТЕВОМ ПРОСТРАНСТВЕ: ТВОРЧЕСТВО И.С. ТУРГЕНЕВА**

Поиск карикатур, комиксов, мемов и др. (найти и систематизировать интернет-мемы по темам и образам творчества Тургенева)

Анализ, что именно (какие персонажи, предметы рассказа и т.д.) чаще всего встречаются в интернет- мемах.

Анализ тех комических приемов, которые используются в конкретных мемах, то есть за счет чего мем смешон, связан с классикой и современностью, чем он интересен.

Анализ сферы «обитания» этих конкретных мемов (где встречаются в интернете: на каких форумах, в каких пабликах, используются ли в СМИ и т.д.)

Вывод: какие темы и проблемы рассказа, какие именно аспекты образов рассказа Тургенева актуальны до сих пор и почему?

Представить проект в виде презентации (с иллюстрациями).

### **ПРАКТИЧЕСКАЯ РАБОТА №6**

#### **Люди и реальность в сказках Салтыкова-Щедрина**

1. . Изучите иллюстрации к сказкам М.Е. Салтыкова-Щедрина разных художников (Кукрыниксы, Е. Рачев, В. Мыслицкий, А. Самохвалов и др.), обратив внимание, каким образом передан гротеск, ирония и аллегоричность словесных образов при их визуализации, и выполните свои.Подготовьте материал о биографии М. Е. Салтыкова-Щедрина в виде ленты времени/ презентации / видеоролика / постера / коллажа / подкаста или в др. оговоренном учителем формате и соотнесите факты личной биографии с художественным творчеством писателя.Объединитесь в малые группы и инсценируйте отрывок / эпизод одной из сказок М.Е. Салтыкова- Щедрина.Напишите сочинение-стилизацию (1-1,5 стр.) в духе сказок М.Е. Салтыкова- Щедрина, так чтобы в вашей стилизации обязательно были использованы приемы гротеска, иронии и аллегии.

2.Посмотрите мультфильм по сказке Салтыкова-Щедрина («Органчик» (1933) Николай Ходатаев, «Как один мужик двух генералов прокормил» (1965) Иван Иванов-Вано, «Премудрый пескар» (1979), «Пропала совесть» (1989) Алексей Соловьев, «История одного города. Органчик» (1991) Валентин Караваев) и напишите отзыв и свои впечатления, правильно используя в отзыве термины «иносказание» (аллегория), «гротеск», «ирония».

\*3. Найти и посмотреть рекомендованные мультфильмы разных режиссеров.

Проанализировать, художественный замысел и способы его воплощения: каким образом и какими средствами решена задача визуализации словесных образов, каким образом передана фантазмагорическая гоголевская реальность?

Как в мультфильмах решается задача изображения страшного, комического у Щедрина?

Представить материалы в формате доклада и презентации, подкаста. ролика или др. форм.

### **ПРАКТИЧЕСКАЯ РАБОТА №7**

#### **Человек и его выбор в кризисной ситуации в романе Ф.М.Достоевского**

1. Посмотрите мультфильм «Преступление и наказание», Петр Думала (2002) или «Сон смешного человека», Александр Петров (1992) и напишите текст «Человек в ситуации

выбора», отразив как свои впечатления от увиденного, так и размышление о том, каким образом Достоевский подводит героя к моральному выбору в критической для него ситуации.

2. Подготовьте материал о биографии Ф.М. Достоевского в виде ленты времени / презентации / видеоролика / постера / коллажа / подкаста или в др. оговоренном учителем формате и соотнесите факты личной биографии с художественным творчеством писателя.

Объединитесь в малые группы. Опираясь на дополнительные источники (в том числе электронные), подготовьте презентацию / постер, коллаж / видеоролик или др. формате (по выбору) на тему «Образ Раскольникова в современной массовой культуре».

3. Объединитесь в малые группы. Опираясь на электронные источники и карты, подготовьте вероятный маршрут экскурсии с комментариями по местам Петербурга, упомянутым в романе и визуализируйте его доступными вам средствами графики и картографирования. Представьте результат другим группам.

Напишите сочинение «Человек в ситуации выбора» (по роману Ф.М. Достоевского «Преступление и наказание»)

4. Прочитайте диалог Раскольникова с Порфирием Петровичем о его теории («статье в газете») и эпизод со сном Раскольникова на каторге (о трихинах) и ответьте на вопрос, почему сон можно считать логическим завершением его теории; сравните теорию Раскольникова и 14 признаков фашизма Умберто Эко из статьи «Вечный фашизм», выделите общие признаки и напишите текст-опровержение теории Раскольникова, приведя не менее двух аргументов против нее и придумав собственный заголовок.

#### \*5. РОДИОН РАСКОЛЬНИКОВ В СОВРЕМЕННОМ СЕТЕВОМ ПРОСТРАНСТВЕ

Найти упоминания и изображения Раскольникова в интернете (заголовки, тексты, стихи, иллюстрации, карикатуры, интернет-мемы, гифки и прочее).

Проанализировать в связи с какими темами возникает упоминание / изображение этого героя Достоевского. Сделать вывод относительно его популярности: на чем именно она основывается и почему герой до сих пор привлекает к себе внимание?

Подготовить презентацию с иллюстрациями

### **ПРАКТИЧЕСКАЯ РАБОТА №8**

**Человек в поиске правды и любви: «любовь – это деятельное желание добра другому...» – в творчестве Л. Н. Толстого (1828—1910).**

1. Поиск самых разных образов: визуальных (графика, граффити, интернет-мемы, принты, в том числе на одежде, сумках и проч., иллюстрации, плакаты и т.д.), словесных (блоги, статьи, рассказы, анекдоты, песни и т.д.).

Анализ собранного материала, его классификация и систематизация.

Подготовка презентации со структурированным собранным материалом, иллюстрациями.

Вывод, какие именно темы, проблемы, образы ассоциируются с писателем Львом Толстым в современной массовой культуре.

Подготовить презентацию с иллюстрациями.

2. Подготовьте рецензию на две разные экранизации «Войны и мира», сравнив их.

Посмотрите мультфильм ««Чем люди живы» по рассказу Л.Н. Толстого (2010, режиссер Надежда Михайлова) и подготовьте свои иллюстрации или сценарий для инсценировки или мультфильма по одному рассказов писателя, сформулировав общий замысел (идею) вашей экранизации и выбрав из текста необходимые вам сцены, диалоги, описания и составив из них последовательный текст с необходимыми комментариями- пояснениями, почему эти сцены важны для передачи общего замысла, для тех, кто бы взялся его экранизировать.

\*3.Подготовьте материал о биографии Л.Н. Толстого в виде ленты времени / презентации / видеоролика / постера / коллажа / подкаста или в др. оговоренном учителем формате и соотнесите факты личной биографии с художественным творчеством писателя.Объединитесь в малые группы Опираясь на дополнительные источники (в том числе электронные), подготовьте презентацию / постер, коллаж / видеоролик или др. формате (по выбору) об истории создания романа-эпопеи «Война и мир» Л.Н. Толстого.

4.Напишите сочинение «Любовь – это деятельное желание добра другому» (по рассказам или по роману «Война и мир» Л.Н. Толстого)

### **ПРАКТИЧЕСКАЯ РАБОТА №9** **Крестьянство как собирательный герой** **поэзии Н.А. Некрасова**

1. Объединитесь в малые группы Опираясь на дополнительные источники (в том числе электронные), подготовьте сообщение / презентацию / ролик / подкаст или др. формате (по выбору) о тех поэтических текстах Н.А. Некрасова, которые впоследствии стали народными песнями, ответив на вопрос, почему его тексты легко превращаются в песни.

2. Объединитесь в малые группы Опираясь на дополнительные источники (включая электронные ресурсы), соберите материал о легендах об атамане Кудеяре в разных местностях России и сравните их с версией легенды в поэме Н.А. Некрасова «Кому на Руси жить хорошо» («Жили двенадцать разбойников») и подготовьте сообщение о легендарном сюжете и его воплощении в поэме Некрасова.

3.Объединитесь в малые группы. Найдите на карте России топонимы, упомянутые Н.А. Некрасовым в поэме «Кому на Руси жить хорошо», а также то примерное место, откуда герои поэмы отправились на поиски счастья, визуализируйте доступными вам средствами графики и картографирования их путь и их встречи с другими персонажами поэмы, чтобы у вас получилась карта-иллюстрация к поэме. Представьте результат другим группам.

4. Прочитайте рекомендованные стихотворения Н.А. Некрасова («Калистрат», «Современная ода», «Зине», «14 июня 1854 года», «Тишина», «Еще мучимый страстию мятежной...», «Да, наша жизнь текла мятежно...», «Слезы и нервы», «В деревне», «Несжатая полоса», «Забытая деревня», «Школьник», «Песня Еремушке», «Элегия», «На смерть Добролюбова», «Поэт и гражданин», «Пророк», «На Волге», «Железная дорога», «Несжатая полоса», «Забытая деревня», «В дороге», «Тройка», «Вчерашний день часу в шестом...», «Я не люблю иронии твоей...», «О Муза! Я у двери гроба...», «Умру я скоро. Жалкое наследство...»),

«Родина», «Размышление у парадного подъезда», «Ты всегда хороша несравненно...», «Мы с тобой бестолковые люди...», «Безвестен я. Я вами не стяжал...», «Внимая ужасам войны...», «Надрывается сердце от муки...», «О погоде», «Муза» (Нет, музы ласково поющей и прекрасной...), подготовьте одно из них для выразительного чтения или, объединившись в группы, запишите аудио-/ видеоролик с выразительным исполнением стихотворений / литературно-музыкальной композицией на стихи поэта.

5.Определить понятие «медиапространство» и произвести поиск упоминаний имени Некрасова-поэта и его стихотворений, поэм, творчества в целом в нем:

А) Заголовок «Кому на Руси жить хорошо» в современной журналистике, СМИ, блогах и т.д.: использование фразы в разных источниках в интернете.

Если где-то для материала берется некрасовский заголовок, то для чего, для каких именно материалов? О чем они?

Б) Цитаты из стихотворений Некрасова в интернете, исполнение его стихотворений в интернете (чтение артистами и «простыми людьми», песни на его стихи – кто и где поет, насколько языков переведен и т.д.):

Если строчки из Некрасова используются как цитата, то в каком контексте, для чего, с какой целью?

В) мемы на темы его стихотворений (русская женщина, которая «коня на скаку остановит»; «кому на Руси жить хорошо», «12 разбойников», дед Мазай)

Д) Упоминание Некрасова и его цитирование у русских рэперов: есть ли, если да, то в каком контексте, для чего? Зачем он им нужен?

Вывод: в каком качестве Некрасов нужен сегодня? То есть зачем и почему его цитируют и упоминают сегодня в интернете.

Представить проект в виде презентации (с иллюстрациями).

6. Представления о счастье в поэме у разных персонажей:

7 мужиков, глава «Счастливые», главы «Поп», «Помещик», часть 3 «Крестьянка», «Бабыя притча», глава о Ермиле Гирине (прочсть самостоятельно).

7. Представления о том, кому сейчас хорошо жить в России по материалам опроса (д/з). Провести опрос, используя вопрос Некрасова. Обобщить данные, сделать графику и аналитику.

Сопоставить, что изменилось, что общего, подумать и рассказать, почему. Подвести итог. Представить проект в виде презентации (с иллюстрациями).

\*8. Прочсть часть 3 «Крестьянка» поэмы Некрасова «Кому на Руси жить хорошо» и рассказ А.И. Солженицына «Матренин двор». Сравнить характер и портрет героинь, их жизнь, условия жизни, найти общее и отличия (если есть)

Сделать вывод, насколько изменилась / не изменилась женская доля и крестьянская жизнь за 100 лет. Представить проект в виде презентации (с иллюстрациями).

9. Найти дополнительную литературу по поэме Некрасова «Кому на Руси жить хорошо», прочсть рекомендованную преподавателем статью, проанализировать круг источников сюжета о раскаявшемся разбойнике.

10. Проанализировать имеющиеся версии насчет имени Кудеяр: откуда оно могло появиться на Руси, почему так именовали разбойников, какие народные поверья с ним связаны?

Выяснить, каким образом стихотворение Некрасова стало песней, как оно преобразовалось и почему, кто сейчас исполняет его и как.

Представить материалы в формате доклада и презентации.

11. Определить круг стихов (текстов), посвященных железной дороге, найти и прочсть их: Вяземский «Ночь на железной дороге...», Некрасов «Железная дорога», Полонский «На железной дороге», Анненский «Зимний поезд», Есенин «Сорокоуст», Смеляков «Я сам люблю железную дорогу», Рубцов

«Поезд», Пастернак «Дорога», И. Фаликов «Железнодорожная баллада», Б. Гребенщиков «Этот поезд в огне», Д. Быков лирический отрывок из романа «ЖД» «Если сесть на этот поезд» и другие тексты (можно сетевую поэзию).

12. Систематизировать стихи по характеру образа и авторскому отношению к железной дороге, выразившемуся в образах (негативных или позитивных).

Определить, связаны ли образы и их авторская оценка, а также художественные средства для ее выражения с эпохой, в которую жил автор.

\*13. Найти доп. материалы, в которых рассказывается о восприятии людьми железной дороги как одного из важных средств технического прогресса или наоборот, как одного из неизбежных зол. Найти материалы об образах паровоза, железной дороги в искусстве. Сделать общий вывод о том, как менялось восприятие железной дороги в жизни и поэзии.

Подготовить доклад и презентацию с иллюстрациями.

## **ПРАКТИЧЕСКАЯ РАБОТА №10**

### **Человек и мир в зеркале поэзии. Ф.И. Тютчев и А.А. Фет**

1. Прочитайте рекомендованные стихотворения Ф.И. Тютчева (Наш век», «Silentium», «Не то, что мните вы, природа...», «О, как убийственно мы любим...», «Фонтан», «Чему бы жизнь нас не учила...», «Осенний вечер», «Не рассуждай, не хлопочи...», «Я встретил вас...», «Два голоса», «Еще земли печален вид...», «Она сидела на полу...», «Есть в осени первоначальной...», «Полдень», «Предопределение», «Весь день она лежала в забытии...», «Когда дряхлеющие силы...», «Как хорошо ты, о море ночное...», «О чём ты воешь, ветр ночной?) и А.А. Фета (Целый мир от красоты», «Кому венец, богине ль красоты...», «Поэтам», «Как беден наш язык», «Шепот, робкое дыханье...», «Что за ночь! Прозрачный воздух скован», «Весенний дождь...», «Какая ночь, как воздух чист...», «Я пришел к тебе с приветом...», «Еще майская ночь», «Заря прощается с землею...», «Еще весны душистой нега...», «Ель рукавом мне тропинку завесила...», «Сияла ночь. Луной был полон сад...», «Я тебе ничего не скажу...», «Это утро, радость эта...», «Первый ландыш», «Смерть»), подготовьте выразительное чтение и анализ 1 стихотворения по выбору или, объединившись в группы, запишите аудио-/ видеоролик с выразительным исполнением стихотворений / литературно-музыкальной композицией на стихи поэта.

## **ПРАКТИЧЕСКАЯ РАБОТА №11**

### **Проблема ответственности**

**человека за свою судьбу и судьбы близких ему людей в рассказах А.П. Чехова (1860—1904)**

1. Прочитайте/перечитайте рассказ А. П. Чехова «Человек в футляре». Проследите, как раскрывается в ней тема «футлярности», с помощью каких приемов создается характер главного героя.
2. Прочитайте рассказ современного писателя В. А. Пьецуха «Наш человек в футляре». Проследите, как раскрывается в этом произведении тема «футлярности», какие приемы характеристики главного героя используются.
3. Докажите, что рассказ В. Пьецуха – это ремейк произведения А. П. Чехова. На чем основывается литературный диалог двух писателей? Выявите чеховские реминисценции в рассказе современного писателя.
4. Определите, что нового внес В. Пьецух в интерпретацию чеховской темы. Представьте результаты работы над проектом в формате сравнительно-сопоставительного анализа произведений двух авторов.
- \*5. Познакомьтесь с литературно-критическим материалом о жанре «рождественский рассказ», его пародийных модификациях. Отобрать из рождественских рассказов А. Чехова и Н. Лейкина комические рассказы, посвященные теме рождественских визитов, проанализировать их. Сравнить комические рассказы двух писателей и выявить особенности подходов каждого из них к раскрытию темы, способы передачи комизма ситуаций, изображенных в произведениях. Представить материалы в формате доклада, иллюстрированного сценками из рассказов А. Чехова и Н. Лейкина.



\*6. Определить перечень зарубежных экранизаций пьес А.П. Чехова и ознакомиться с ними. Сравнить разные версии экранизации одних и тех же произведений. Написать рецензию и подготовить презентацию с иллюстрациями. Посмотрите одну из экранизаций пьесы А.П. Чехова «Вишневый сад» и напишите рецензию на экранизацию пьесы.

\*7. Прочитайте рассказ «Дом с мезонином» и биографию А.П. Чехова в учебнике и дополнительных источниках, затем с опорой на сведения из биографии Чехова подготовьтесь к участию в дискуссии «На чьей стороне автор?» и ответьте на вопрос, что можно найти общего между героиней рассказа Лидой и самим писателем. Объединитесь в малые группы и инсценируйте одно из явлений, эпизодов, действий (по выбору) пьесы А.П. Чехова «Вишневый сад».

### **ПРАКТИЧЕСКАЯ РАБОТА №12** **«Просто читать» – совсем не просто...**

1. участие в анкетировании; подготовка самопрезентации «Я – читатель»; создание блёрба – хвалебного текста, посвященного какой-либо книге (небольшой объем – 3-4 предложения); работа с подкастом «Почему чтение опять стало модным»; создание рекомендательного списка книг для человека избранной профессии
2. Составьте литературоведческий диктант по теме «Серебряный век русской поэзии».

### **ПРАКТИЧЕСКАЯ РАБОТА №13** **Дело мастера боится**

1. Анализ высказываний писателей о мастерстве; групповая работа с информационными ресурсами: поиск информации о мастерах своего дела (в избранной профессии), подготовка сообщений; участие в дискуссии «Что значит быть мастером своего дела?».

### **ПРАКТИЧЕСКАЯ РАБОТА №14** **«Ты профессией астронома метростроевца не удивишь!..»**

1. «Обломов на службе»: работа с избранными эпизодами гл.5 ч.1. романа «Обломов». Написание текста в духе «ожидания / реальность» о том, как вы себе представляли обучение по профессии и каким оно оказалось на деле, а также какие заблуждения или стереотипы могут быть у людей, незнакомых с вашей будущей профессией изнутри, и какова она в реальности (каждый 2-4 предложения) с использованием противительных синтаксических конструкций (по аналогии с избранным эпизодом). Работа с инфоресурсами. поиск информации по теме «правда и заблуждения, связанные с восприятием получаемой профессии»; подготовка сообщения разного формата о стереотипах, заблуждениях, неверных представлениях, связанных в обществе с получаемой профессией и ее социальной значимостью; участие в дискуссии «Как люди моей профессии меняют мир к лучшему?»

### **ПРАКТИЧЕСКАЯ РАБОТА №15** **«Каждый должен быть величествен в своем деле»: пути совершенствования в профессии/специальности**

1. Организация виртуальной выставки профессиональных журналов, посвященных разным профессиям; создание устного высказывания-рассуждения «Зачем нужно регулярно просматривать специализированный журнал ...»

### **ПРАКТИЧЕСКАЯ РАБОТА №16**

#### **Традиции русской классики в творчестве А. И. Куприна, И. А. Бунина**

1. Дайте ответ на проблемный вопрос по рассказу А. Куприна «Гранатовый браслет»: «Почему князь Шеин изменил своему намерению в отношении Желткова после визита к нему?».

2. Прочитайте рассказы И. А. Бунина («Антоновские яблоки», «Чистый понедельник»; «Господин из Сан-Франциско»; два рассказа из цикла «Темные аллеи»). Напишите мини-сочинение-размышление «В чем трагизм любви в рассказе ... Бунина" (из цикла «Темные аллеи») или «Как характеризует жизненные запросы героя рассказа Бунина "Господин из Сан-Франциско" составленный им план поездки?».

3. Прочитайте рассказ А. И. Куприна «Олеся». Напишите мини-сочинение «Зависит ли способность "любить высоко" от уровня развития личности?».

4. Познакомиться с стихотворениями И. Бунина («И цветы, и шмели, и трава, и колосья») и Н. Гумилева («Блудный сын») и репродукцией картины М. Шагала («Блудный сын»).

Найти дополнительную литературу по теме, прочесть рекомендованную преподавателем статью, проанализировать источники сюжета о блудном сыне.

5. Интерпретировать поэтические и живописные произведения, обратив особое внимание на истолкование их авторами сюжета и морали.

Представить материалы в формате доклада и презентации.

6. Познакомиться с таким фактом жизни А. И. Куприна, как работа в цирке, его окружением.

7. Найти и посмотреть мультфильм и короткометражный художественный фильм, основанные на «цирковом» материале, на конкретных рассказах писателя.

8. Прочитать купринские рассказы, цирковые рассказы, на основе которых были сделаны мультфильм и фильм.

Сопоставить рассказы Куприна и их киноверсии и определить, каким образом и какими средствами решена задача визуализации словесных образов.

Представить материалы в формате доклада и презентации.

#### **\* 9. НОБЕЛЕВСКИЕ ПРЕМИИ ПО ЛИТЕРАТУРЕ РУССКОЯЗЫЧНЫХ ПИСАТЕЛЕЙ И ПОЭТОВ**

Узнать, какие русскоязычные писатели и почему получили Нобелевскую премию по литературе. Ответить на вопрос, чем их творчество было знаменательно.

Охарактеризовать основные темы творчества и проанализировать 1-2 текста. Подготовить презентацию с иллюстрациями.

### **ПРАКТИЧЕСКАЯ РАБОТА №17**

#### **Герои М. Горького в поисках смысла жизни**

1. Выполните семантический анализ («облако слов») словосочетания «дно жизни» (по пьесе М. Горького «На дне»).

2. Составьте на основе опорной схемы устное высказывание «Три правды в пьесе М. Горького "На дне"».

3. Прочитать/перечитать произведения из раннего творчества М. Горького: «Воробьишко», «Песня о Соколе», «Легенда о Данко», «Песня о Буревестник». Определить идею каждого произведения, его художественное своеобразие, охарактеризовать героев.

Найти и посмотреть мультфильм, сделанные по названным произведениям М. Горького («Воробьишко», «Легенда о пламенном сердце», «Песня о Соколе», «Буревестник»). Выявить жанровые особенности каждого мультфильма (музыкальный мультфильм; музыкальная патетическая сказка; пародийный мультфильм и др.).

4. Проанализировать, художественный замысел и способы его воплощения: каким образом и какими средствами решена задача визуализации словесных образов, каким образом передана гуманистическая направленность творчества ранних произведений М. Горького.

Представить материалы в формате обзора и презентации.

5. Прочитайте рассказ М. Горького «Старуха Изергиль». Напишите эссе публицистическое «В чем величие и бессмысленность жертвы Данко?»

### **ПРАКТИЧЕСКАЯ РАБОТА №18**

**Андрей Платонов.**

**«Усомнившийся Макар»**

1. В предложенном фрагменте из повести А. Платонова «Усомнившийся Макар» выделить примеры, подчеркивающие необычность языка произведения, и составьте из них словарь.

2. Познакомиться с рассказом А. Платонова «Корова». Определить тему, идею, рассмотреть образ главного героя и способы его создания писателем.

Найти и посмотреть рекомендованный одноименный мультфильм по рассказу «Корова». Проанализировать, художественный замысел и способы его воплощения: каким образом и какими средствами решена задача визуализации словесных образов, каким образом передано отношение главного героя, его отца, машиниста к корове.

3. Как в мультфильмах решается задача изображения горя королева и сострадания Васи этому горю? Представить материалы в жанре рецензии мультфильм и презентации.

4. Прочитайте рассказ А. Платонова «Усомнившийся Макар». Напишите сочинение-рассуждение «Главная проблема рассказа А. Платонова «Усомнившийся Макар» – это «потеря души людей в городе и во всей стране».

### **ПРАКТИЧЕСКАЯ РАБОТА №19**

**«Изгнанник, избранник»: М. А. Булгаков**

1. Прочитать главы романа М. Булгакова «Мастер и Маргарита», посвященные взаимоотношениям влюбленных героев. Напишите рассуждение-объяснение «Кто любит, должен разделять участь того, кого он любит».

2. Составьте конспект мини-лекции преподавателя ««Изгнанник, избранник»: М. А. Булгаков» в формате креолизованного текста.

\*3. Проанализируйте эпизод «Разговор Пилата и Аффрания» из романа «Мастер и Маргарита» М. А. Булгакова. Сопоставьте его с интерпретацией в фильме режиссера В. Бортко. Где сатирическая направленность эпизода, описывающего встречу двух героев, выражена более ярко?

\*4. Подготовьте сообщение «Фантастическое и реальное в романе М. Булгакова "Мастер и Маргарита"», сопроводив его презентацией, содержащей иллюстрации разных художников к роману.

Напишите сочинение-рассуждение «Кто из героев романа М. А. Булгакова вызывает ваши симпатии или антипатии? Почему?».

5. Поиск карикатур, комиксов, мемов с изображениями Мастера, Воланда, Маргариты и других персонажей романа. Анализ частоты упоминания того или иного персонажа.

Анализ комических приемов, которые используются в конкретных мемах. Вывод, почему образ роман М. Булгакова и его герои актуален в наше время.

Представить проект в формате видеокolleкции мемов по булгаковскому роману.

6. Познакомиться с фантастической повестью М. Булгакова «Роковые яйца». Определить ее тему, идею, рассмотреть образы персонажей и способы их создания писателем.

\*7. Найти и посмотреть рекомендованный мультфильм по повести «Роковые яйца» – «Хорошо забытое старое». Проанализировать, художественный замысел и способы его воплощения: каким образом и какими средствами решена задача визуализации словесных образов, каким образом передана фантазмагорическая булгаковская реальность? Как в мультфильмах решается задача изображения ужасного? Представить материалы в формате доклада и презентации.

### **ПРАКТИЧЕСКАЯ РАБОТА №20**

#### **М. А. Шолохов. Роман - эпопея «Тихий Дон»**

1. Ответьте на проблемный вопрос по роману-эпопее М. Шолохова «Тихий Дон»: «В чем трагедия Григория Мелехова, так и не нашедшего свой путь среди «хода истории?».

Составить тезисы статьи учебника о М. Шолохове и запутанной судьбе его романа (Сухих И. Н. Литература: учебник для 11 класса (базовый уровень). В 2 ч. Ч. 2. – 4 изд. – М.

«Академия», 2011. – С. 5-15).

2. Просмотрите киноверсии романа-эпопеи М. Шолохова «Тихий Дон» двух режиссеров: С. Герасимова и С. Урсуляка. Сравните финалы. В чем различие трактовок режиссерами финала шолоховского произведения? Какая из этих интерпретаций ближе вашему восприятию главного героя?

#### **\*3. МАЛОИЗВЕСТНЫЕ ФАКТЫ ИЗ ЖИЗНИ КЛАССИКОВ ИЛИ БИОГРАФИИ ВЕЛИКИХ В НЕКАНОНИЧЕСКОМ ОСВЕЩЕНИИ**

Определить, какие именно писатели станут объектом исследования (один писатель, но его богатая биография будет изучена и изложена подробно или будут взяты для обзора несколько классиков в сравнении и т.д.).

Изучить биографии писателей в разных источниках: школьных учебниках; словарях писателей; в других (книги о писателях, интернет-ресурсы, рекомендованные преподавателями, и по собственному выбору)

Выделить необычные, интересные, примечательные, малоизвестные факты из жизни писателей.

Составить обзор в интересном формате: можно снять видео, написать серию заметок для блога или обзорную статью – форма и стиль подачи на ваш выбор.

### **ПРАКТИЧЕСКАЯ РАБОТА №21**

#### **«Дойти до самой сути»: Б. Пастернак**

1. Подготовить ответы на вопросы:

- В чем своеобразие звучания темы поэта и поэзии в лирике Б.Л. Пастернака?
- Как раскрывается тема поэтического вдохновения в творчестве Б.Л. Пастернака?
- Как в поэзии Б.Л. Пастернака раскрывается мысль об «очеловеченности» природы? (на примере конкретных стихотворений Б. Пастернака).
- Как в поэзии Б.Л. Пастернака раскрывается мысль об «очеловеченности» природы?

(на примере конкретных стихотворений Б. Пастернака).

- Как раскрывается тема поэтического вдохновения в творчестве Б.Л. Пастернака?

2. Составить словарь «облако эмоций и настроений» по лирике Б. Пастернака («Февраль. Достать чернил и плакать!..», «Определение поэзии», «Про эти стихи», «Во всем мне хочется дойти до самой сути...», «Гамлет», «Зимняя ночь», «Любить иных – тяжелый крест...», «Никого не будет в доме...», «Снег идет», «Гефсиманский сад», «Быть знаменитым некрасиво...»).

## **ПРАКТИЧЕСКАЯ РАБОТА №22**

### **Тема Великой Отечественной войны в литературе**

1. Прочитайте статью «Почему необходимо вспоминать о войне, о нашей Победе?», ответьте на вопросы:

- А) Выскажите свою точку зрения к высказыванию Светланы Алексиевич. Права ли она?
- Б) Ответьте на вопрос, вынесенный в заголовок статьи «Почему необходимо вспоминать о войне?».

2. Познакомьтесь со статьей «Публицистика времен войны...». Найдите ответы на вопросы.

- А) Что такое публицистика?
- Б) В чем состояла особенность публицистического слова И.Г.Эренбурга?
- В) На каких нравственно-философских аспектах событий сосредоточился А.Н.Толстой?

Г) Перечислите основных публицистов в годы войны.

Д) Какие темы ввел в публицистику В.С.Гроссман? (О чем он писал?)

Е) Какой особый жанр публицистики ввела О.Ф.Берггольц? О чем были ее статьи?

3. Прочитайте статью «Основные мотивы лирики военных лет». Найдите ответы на вопросы.

А) Какой особый жанр лирики появился в поэзии периода ВОВ?

Б) Перечислите самых известных авторов-поэтов и их произведения.

В) Какие темы появились в творчестве поэтов-фронтовиков (Ахматова, Шубин, Симонов, Сурков)?

4. Познакомьтесь со статьей «Мир в свете подвига: проза о войне 1941-1945г.»

А) Перечислите самых известных авторов и их произведения с кратким описанием стр.222.

Б) Какое произведение о войне написал А.Бек, о чем эта повесть?

\*5. Прочитайте повесть В. Быкова «Сотников». Напишите сравнительную характеристику героев произведения «Герои повести В. Быкова "Сотников" в ситуации выбора».

Прочитайте повесть (рассказ) А. И. Солженицына «Один день Ивана Денисовича». Напишите сочинение-рассуждение «Что помогло Шухову в любой ситуации оставаться человеком?».

\*6. Составьте план статьи учебника об А. Платонове (Литература: учеб. для студ. учреждений средн. проф. образования / [Г. А. Обернихина, И. Л. Вольнова, Т. В. Емельянова и др.]; под ред. Г. А. Обернихиной. 13-е изд. – М.: «Академия», 2015. – С. 578-583).

\*7. Ответьте на проблемный вопрос по рассказу В. Астафьева «Связистка»: «Что важнее: воинский долг или человеческая жизнь?»

Объединитесь в малые группы. Подготовьте с опорой на дополнительные источники сообщение-презентацию «Книги современных писателей о войне».

\*8. Объединитесь в малые группы. Соберите в процессе web-сёрфинга материал о ГУЛАГе, сделайте обзор одной из статей. Используйте собранный и проанализированный материал в рассказе о писателе А. И. Солженицыне. Напишите рецензию на рассказ В. П. Астафьева «Связистка».

### **ПРАКТИЧЕСКАЯ РАБОТА №23**

#### **Социальная и нравственная проблематика в литературе второй половины XX века. Шукшин. Распутин**

1. Прочитайте рассказы Шукшина и составьте вопросы.

\*2. Объединитесь в малые группы и разыграйте диалоги из рассказов В. Шукшина «Микроскоп» («"Ученый" разговор Андрея Ерина с сыном и женой») и «Срезал» («"Философская" беседа Глеба Капустина и московского гостя»).

3. С чем, по вашему мнению, связано пробуждение интереса к проблемам нравственности в советской литературе 60-х гг.? Затрагивалась ли тема нравственности, национального русского характера в литературе сталинского времени?

4. Почему столь велико обращение к экологическим проблемам в литературе второй половины 20 века?

5. Как связаны между собой экологические и нравственные проблемы? Почему тема «человек и природа» рассматривается писателями с нравственных позиций?

6. Какие писатели обращались в своем творчестве к теме «человек и природа»?

### **ПРАКТИЧЕСКАЯ РАБОТА №24**

#### **Драматургия: традиции и новаторство Александр Валентинович Вампилов (1937–1972)**

1. "Нравоучение с гитарой", "Предместье", "Старший сын" (1970 г.) Вопросы к аналитической беседе с кратким комментарием:

- 1) В чем проявляется взаимосвязь в названиях пьес?
- 2) В чем принципиальная разница в названиях пьес?
- 3) Какова смысловая символика в названии пьесы "Старший сын"?

2. Анализ пьесы с цитированием и выразительным чтением.

- Главные и второстепенные герои пьесы. Фабула пьесы.
- Коллизия пьесы.
- Сарафанов и его дети.
- Образы Бусыгина и Сильвы в раскрытии идеи пьесы.
- Роль второстепенных героев в раскрытии идеи пьесы.
- Проблематика и идея пьесы.
- Жанр пьесы.
- Авторская позиция.

\*3. Объединитесь в малые группы, выделите фрагмент диалога из пьесы А. Вампилова «Двадцать минут с ангелом» (6-7 реплик). Переведите выделенные реплики на английский язык. Разыграйте диалог. Просмотрите видеозапись спектакля по одной или обеим одноактным пьесам из «Провинциальных анекдотов» А. Вампилова. От лица восхищенного/недовольного зрителя (возраст, род занятий – по вашему выбору) напишите

отзыв о пьесе, размышляя над вопросом «К какому воздействию на зрителя стремился А. Вампилов, показывая уродливость человеческих душ в своих пьесах?».

## ПРАКТИЧЕСКАЯ РАБОТА №25

### Основные тенденции развития зарубежной Литературы и «культовые» имена Рэй Брэдбери (1920–2012). Эрнест Хемингуэй (1899–1961).

1. Дайте развернутый ответ на вопрос по рассказам Р. Брэдбери «И грянул гром» и «Вельд»: «Фантастические произведения Р. Брэдбери часто называют произведениями-предупреждениями человечеству. Согласны ли вы с такой оценкой? Обоснуйте свое мнение, обратившись к произведениям писателя».
2. Прочитайте новеллу Э. Хемингуэя «Кошка под дождем». Напишите публицистическое эссе «Всегда ли близкие люди способны понять и почувствовать друг друга?».

## ПРАКТИЧЕСКАЯ РАБОТА №26

### «Опыт литераторов бесценен...»

1. Составьте литературоведческий диктант по теме «Поэтическое новаторство В. Маяковского».
2. Прочитайте выразительно стихотворение И. А. Бунина. Обоснуйте свой выбор, опираясь на анализ тематики, эмоционального настроения, ритмического рисунка).
3. Прочитайте выразительно стихи поэтов Серебряного века (с элементами анализа – выделением признаков того или иного направления: К. Бальмонт «Я – изысканность русской медлительной речи...»; А. Белый «Раздумье»; С. Городецкий «Береза»; В. Хлебников «Заклятие смехом»).
4. Прочитайте выразительно стихотворение А. А. Блока («Вхожу я в темные храмы...», «Незнакомка», «Ночь, улица, фонарь, аптека...», «О доблестях, о подвигах, о славе...», «В ресторане», «Река раскинулась. Течет, грустит лениво...» (из цикла «На поле Куликовом»), «Россия», «Балаган», «О, я хочу безумно жить...»).
5. Прочитайте выразительно стихотворение В. В. Маяковского. Обоснуйте свой выбор («Послушайте!», «Лиличка!», «Скрипка и немножко нервно», «Левый марш», «Прозаседавшиеся», «Нате!», «А вы могли бы?», «Юбилейное», «Сергею Есенину»).
6. Прочитайте наизусть стихотворение С. А. Есенина. Обоснуйте свой выбор («Гой ты, Русь моя родная!», «Тебе одной плету венки...», «Спит ковыль. Равнина дорогая...», «Неуютная жидкая лунность...»; «Сорокоуст», «Я покинул родимый дом...», «Русь советская», «Письмо к матери»; «Отговорила роща золотая...», «Собаке Качалова»; «Не бродить, не мять в кустах багряных...», «Мы теперь уходим понемногу...», «Шаганэ ты моя, Шаганэ...», «Письмо к женщине», «Не жалею, не зову, не плачу...»).
7. Прочитайте выразительно стихотворение М. И. Цветаевой. Обоснуйте свой выбор («Роландов Рог», «Моим стихам, написанным так рано...», «Кто создан из камня, кто создан из глины...», «Куст», «Тоска по родине! Давно...», «Вчера еще в глаза глядел...», «Идешь на меня похожий...», «Все рядом лежат...», «Стихи к Блоку» («Имя твое – птица в руке...»), «У тонкой проволоки над волной овсов...»).
8. Прочитайте наизусть стихотворение А. А. Ахматовой. Обоснуйте свой выбор («Песня последней встречи», «Сжала руки под темной вуалью...», «Смятение», «Под крышей промерзшей пустого жилья...», «Муза», «Муза ушла по дороге...», «Мне ни к чему одические рати...», «Не с теми я, кто бросил землю...», «Мне голос был. Он звал утешно...», «Родная земля», «Смуглый отрок бродил по аллеям...»).

9. Написание эссе :

- 1) ««Цирковой опыт» и цирковые рассказы А. Куприна».
- 2) ««Опыт авиатора» и его описание А. Куприным в очерке «Первый полет»».
- 3) «Наблюдение А. Куприна за животными в цирке как основа его рассказов о «братьях меньших»».
- 4) «Почему я хочу стать ...»

#### **ПРАКТИЧЕСКАЯ РАБОТА №27**

##### **Профессия – поэт? Как написать резюме, чтобы найти хорошую работу**

1. Найдите информацию и составьте план: Резюме – официальный документ, правила написания которого регламентированы руководством по делопроизводству. Структура резюме. Резюме действительное и резюме проектное.
2. Представьте себя молодыми специалистами. Вы ищете работу. Напишите свое резюме на перспективу, представив будущее образование и профессию.

#### **ПРАКТИЧЕСКАЯ РАБОТА №28**

##### **«Сколько есть профессий разных...». Поэтические строки о людях разных профессий**

1. Создание развернутого высказывания «Люди разных профессий – герои лирики конца прошлого века».

#### **ПРАКТИЧЕСКАЯ РАБОТА №29**

##### **«Вроде просто найти и расставить слова»: стихи для людей моей профессии/специальности**

1. Участие в деловой игре «В издательстве», в процессе которой составить сборник стихов поэтов Серебряного века для определенной аудитории – людей избранной профессии. Написание аннотации к сборнику.

#### **ПРАКТИЧЕСКАЯ РАБОТА №30**

##### **«...О, люди! Люди с номерами»: труд вольный и подневольный**

О люди! Люди с номерами!  
Вы были люди, не рабы!  
Вы были выше и упрямей  
Своей трагической судьбы.  
(Жигулин, стихотворение "Вина")

О ком говорит Жигулин в своём стихотворении? В каких произведениях русской литературы XX века отразилась трагическая судьба человека в бесчеловечном мире?

#### **ПРАКТИЧЕСКАЯ РАБОТА №31**

##### **«Говори, говори...»: диалог как средство характеристики человека чтение и анализ диалогов.**

1. Работа (в парах) над созданием «профессионального диалога» (в соответствии с будущей профессией/специальностью).



**ПРАКТИЧЕСКАЯ РАБОТА №32**  
**«Видеть красоту» или «созидать красоту»?**  
**Быть мастером или творцом?**

1. Анализ избранных эпизодов, чтение по ролям сцены «В кузнице» («Стенька Разин»); словарная работа, написание эссе «Какова роль красоты в жизни человека?»

В. Маяковский – художник, рекламист, актер, режиссер, сценарист и драматург. Поиск разножанровых творческих работ В. Маяковского (живопись, плакаты, сценарии к фильмам, актерские работы, пьесы). Отбор работ, наиболее ярко характеризующих ту или иную сторону дарования поэта. Анализ и интерпретация отобранных работ. Оценка вклада В. Маяковского в русское искусство. Представить материалы в формате доклада и презентации.

**ПРАКТИЧЕСКАЯ РАБОТА №33**  
**«Прогресс – это форма**  
**человеческого существования»**

1. Подготовка и участие в дискуссии «Как научно-технический прогресс влияет на человечество?»

**ПРИМЕРЫ КОНТРОЛЬНЫХ РАБОТ (ТЕКУЩИЙ КОНТРОЛЬ)**

\*применяются в случае невозможности оценить студента в процессе практических работ на занятии в накопительной системе оценивания в силу длительного или периодического отсутствия студента на занятиях.

1. Письменные работы (сочинения и др. тексты)

**Контрольная работа № 1.** Напишите аннотации (0,5 стр) к сборникам стихотворений поэтов, кратко охарактеризовав ведущие темы и образы их творчества, характер лирического героя, значение их поэзии для современного читателя (чем может быть интересен).

**Контрольная работа № 2.** Напишите сочинение «Какими я вижу героев и мир в повести Н.В. Гоголя», описав как внешность, характер, поведение персонажей, так и специфику его художественного мира.

**Контрольная работа № 3.** Напишите два текста о нравах и жизни города Калинова: а) информационную заметку на основе упомянутых в пьесе событий и фактов «Будни города Калинова: его быт и нравы»; б) публицистическую заметку «Темное царство» о жизни, нравах и людях с конкретными примерами из пьесы (Обратите внимание, какие фрагменты, слова, образы пьесы становятся нужны при втором подходе и какими вы могли пренебречь в первом случае; подумайте, какие узловые точки сюжета обязательно включили бы в свой рассказ?)

**Контрольная работа № 4.** Напишите на основе прочитанных эпизодов романа «Обломов» А.И. Гончарова сочинение «Что от Обломова есть во мне?»

**Контрольная работа № 5.** Напишите сочинение по одной из тем на выбор: 1) «О чем спорили и спорят до сих пор отцы и дети?» 2) «Вечные темы в спорах отцов и детей»,

сопоставляя спор Базарова с Павлом Петровичем и дискуссии современных родителей и детей (с упоминанием того, какие темы остались прежними и какие появились новые).

**Контрольная работа № 6.** Напишите сочинение-стилизацию (1-1,5 стр.) в духе сказок М.Е. Салтыкова-Щедрина, так чтобы в вашей стилизации обязательно были использованы приемы гротеска, иронии и аллегории.

**Контрольная работа № 7.** Напишите сочинение «Человек в ситуации выбора» (по роману Ф.М. Достоевского «Преступление и наказание»)

**Контрольная работа № 8.** Напишите сочинение «Любовь – это деятельное желание добра другому» (по рассказам или по роману «Война и мир» Л.Н. Толстого)

**Контрольная работа № 9.** Прочитайте рассказ «Рассказ старшего садовника» и напишите речь в защиту или в опровержение мнения старшего садовника, аргументированно обосновав свою позицию (ответ аргументируйте с опорой на текст рассказа и на необходимую вам дополнительную информацию по вопросу).

**Контрольная работа № 10.** Напишите режиссерский комментарий к пьесе М. Горького «На дне»: «Ночлежка, в которой обитают персонажи пьесы М. Горького "На дне"», который будет включать описание необходимого для постановки.

**Контрольная работа № 11.** Напишите сочинение «Цветовая гамма мира, изображенного в поэме А. Блока "Двенадцать"».

**Контрольная работа № 12.** Напишите публицистическое эссе «Произведение В. Маяковского, которое произвело на меня впечатление».

**Контрольная работа №13.** Напишите публицистическую статью (эссе) о современных произведениях, созданных на основе поэзии С. А. Есенина.

**Контрольная работа № 14.** Напишите сочинение-рассуждение «Кто из героев романа М. А. Булгакова вызывает ваши симпатии или антипатии? Почему?».

**Контрольная работа № 15.** Напишите сочинение-рассуждение «Как в поэзии А. Т. Твардовского раскрывается понятие «поэт беспокойной совести?»»

**Контрольная работа № 16.** Напишите сочинение-рассуждение по эпизоду романа-эпопеи М. А. Шолохова

«Тихий Дон»: «В чем заключается трагедия Григория Мелехова?»

**Контрольная работа № 17.** Напишите рецензию на рассказ В. П. Астафьева «Связистка».

## КОНТРОЛЬНЫЕ РАБОТЫ (ТЕСТ).

### Контрольная работа(тест) №1.

#### Человек и его время: классики первой половины XIX века и знаковые образы русской культуры

1. Кто такой «лирический герой»?
  - a) образ героя в произведении, переживания, мысли и чувства которого в нем отражены
  - b) изображение отвлеченного понятия или явления через конкретный образ
  - c) лицо, выступившее в печати без указания своего имени или своего псевдонима
  - d) странствующий поэт-импровизатор, творец героического эпоса пел в сопровождении музыкального инструмента
2. Название первого сборника стихотворений поэта?
  - a) ” К другу стихотворцу”
  - b) “Стихотворения Александра Пушкина”
  - c) “Бахчисарайский фонтан”
  - d) “Болдинская осень”

3. Какой журнал Пушкин издавал и печатался в нем?
- “Зеленая лампа”
  - “Отечественные записки”
  - “Современник”
  - “Русская литература”
4. Какова основная тематика пушкинской лирики ( “Вольность”, “Узник”, “Во глубине сибирских руд”)
- тема природы
  - гражданская лирика
  - любовная лирика
  - тема дружбы
5. Человек есть тайна” (Ф.М. Достоевский) – это эпиграф к:
- “Пиковая дама”
  - “Евгений Онегин”
  - “Капитанская дочка”
  - “Цыганы”
6. Как называлось литературное общество, в которое вступил А.С. Пушкин, будучи воспитанником лицея?
- Беседа
  - Арзамас
  - Общество любомудрия
  - Утренняя заря
7. Как автор определяет жанровую принадлежность «Медного всадника»?
- эпическая поэма;
  - поэма;
  - петербургская повесть.
8. *Люблю тебя, Петра творенье,  
Люблю твой строгий, стройный вид...*  
Эти строки обращены к:
- российскому флоту;
  - Москве;
  - Петербургу.
9. Какое из перечисленных стих-ий М.Ю. Лермонтова не соответствует философской тематике?
- « Как часто пёстрою толпою окружён..»
  - « Сон»
  - « Нет, я не Байрон..»
  - « Выхожу один я на дорогу..»
10. Как бы вы определили основной пафос лирики Лермонтова?
- как трагический
  - как иронический,
  - как сатирический.
11. Какое из стихотворений не принадлежит Лермонтову?
- « Нет, я не Байрон..»
  - «Мой демон »
  - «Свободы сеятель пустынный..»
  - « Я, Матерь Божия ныне с молитвою..»
12. В каком стихотворении Лермонтова звучат строки:  
*Когда касаются холодных рук моих*

*С небрежной смелостью красавиц городских  
Давно бестрепетные руки, —  
Наружно погружаясь в их блеск и суету,  
Ласкаю я в душе старинную мечту,  
Погибших лет святые звуки.*

- a) «Первое января (Как часто, пестрою толпою окружен)»
  - b) «Парус»
  - c) «Песня (Ликуйте, друзья...)..»
  - d) «Воздушный корабль»
13. Кто автор стихотворения «Выхожу один я на дорогу»:
- a) Лермонтов
  - b) Фет
  - c) Пушкин
  - d) Жуковский
14. Кто написал стихотворение «Элегия»:
- a) Лермонтов
  - b) Пушкин
  - c) Некрасов
15. Какое из художественных произведений не принадлежит перу Пушкина:
- a) «Дама с собачкой»
  - b) «Медный всадник»
  - c) «Евгений Онегин»
16. Вспомните, из какого стихотворения Пушкина строки:  
Люблю я пышное природы увяданье,  
В багрец и в золото одетые леса...:
- a) «Осень»
  - b) «Красавица»
  - c) «Цветок»
17. Место, в которое устроился работать А.С. Пушкин после окончания Царскосельского лицея:
- a) В Коллегию иностранных дел
  - b) В Министерство
  - c) Стал придворным поэтом
  - d) Редактором в журнал «Вестник Европы»
18. Выберите идеи, которыми проникнуто творчество юного Пушкина:
- a) Роковая любовь
  - b) Дружба на всю жизнь
  - c) Гражданская свобода
  - d) Возвеличивание России
19. А.С.Пушкин заложил основы данного литературного направления в России:
- a) Реализма
  - b) Классицизма
  - c) Сентиментализма
  - d) Романтизма
20. Вспомните, основоположником чего считают А.С. Пушкина?
- a) Новых жанров литературы
  - b) Нового русского диалекта
  - c) Русского литературного языка
  - d) Ввёл в русский язык букву Ё

**Контрольная работа № 2. Вопрос русской литературы второй половины XIX века: как человек может влиять на окружающий мир и менять его к лучшему?**

1. Председателем какого общества, созданного в 1874 году, А.Н. Островский оставался до самой смерти:
  - a) общество режиссёров и актёров
  - b) общество театральных руководителей
  - c) общество русских драматических писателей и оперных композиторов
2. По какой причине А. Н. Островский – «отец русского национального театра»:
  - a) своим творчеством оказал определяющее влияние на последующее развитие прогрессивной русской драматургии
  - b) его перу принадлежит сорок семь пьес
  - c) построил здание Малого театра
3. Какому произведению А.Н. Островского Н.А. Добролюбов посвятил статью «Луч света в тёмном царстве»:
  - a) «Поздняя любовь»
  - b) «Гроза»
  - c) «Бесприданница»
4. К какому типу литературных героев можно отнести Обломова:
  - a) «Лишний человек»
  - b) «Маленький человек»
  - c) Герой — любовник
5. В чем автор видит причины «обломовщины»:
  - a) В окружении героя, которое не давало ему развиваться
  - b) В недостаточно хорошем образовании героя
  - c) В деградации и застое чистой, нерасчетливой, нежной, но ленивой души героя
6. К какому роду литературы относится роман Гончарова «Обломов»:
  - a) Драма
  - b) Эпос
  - c) Лирика
7. Роман И.С.Тургенева «Отцы и дети» посвящен:
  - a) Н.Г.Чернышевскому
  - b) Н.А.Некрасову
  - c) Н.А.Добролюбову
  - d) В.Г.Белинскому
8. «Нигилизм» по мнению И. С. Тургенев?
  - a) полное отрицание знаний, накопленных человечеством
  - b) революционно-демократическое мировоззрение
  - c) отрицание политической системы, государственного строя
  - d) естественнонаучные теории
9. В какой губернии родился Салтыков-Щедрин:
  - a) Пензенская
  - b) Орловская
  - c) Тверская
10. Редактором какого журнала был Салтыков-Щедрин:
  - a) «Современник»
  - b) «Будильник»
  - c) «Сын Отечества»

11. Как образно называли М. Е. Салтыкова-Щедрина:
  - a) «Русский Вольтер»
  - b) «Русский Свифт»
  - c) «Русский Марк Твен»
12. Одна из сказок Салтыкова-Щедрина:
  - a) «Премудрый пискарь»
  - b) «Премудрый карась»
  - c) «Дикие нравы»
13. По первоначальному замыслу:
  - a) роман Ф.М. Достоевского должен был называться «Пьяненькие».
  - b) действие в романе Ф.М. Достоевского должно было происходить на московских улицах.
  - c) в конце романа Родион Раскольников должен был стать учителем сельской школы.
  - d) Семён Захарыч Мармеладов должен был стать центральным героем романа)
  - e) в конце романа Мармеладов должен был стать генералом.
  - f) Дочь Мармеладова, Соня, должна была выйти замуж за Свидригайлова)
14. Назовите литературное направление романа «Война и мир»:
  - a) Реализм
  - b) Классицизм
  - c) Сентиментализм
15. Какое произведение НЕ принадлежит Некрасову:
  - a) «Железная дорога»
  - b) «Невский проспект»
  - c) «Памяти Добролюбова»
  - d) «Русские женщины»
16. Название первого сборника стихотворений А. А. Фета:
  - a) «Лирический пантеон»
  - b) «Вечерние огни»
  - c) «Стихотворения А. Фета»
  - d) «Снег»
17. Ведущая тема в творчестве А. А. Фета:
  - a) Поэт и поэзия
  - b) Любовь и природа
  - c) Гражданское служение
  - d) Предназначение человека
18. Данного римского поэта Тютчев переводил в 12 лет :
  - a) Овидия
  - b) Горация
  - c) Катулла
19. Какие рассказы входят в «Маленькую трилогию» А.П. Чехова?
  - a) «Палата №6», «Попрыгунья», «Человек в футляре»»
  - b) «Человек в футляре», «Крыжовник», «О любви»;
  - c) «Душечка», «О любви», «Попрыгунья»;
  - d) «Человек в футляре», «Ионыч», «Палата №6»
20. Как называется первый сборник рассказов Чехова?
  - a) «Сказки Мельпомены»
  - b) «Пестрые рассказы»
  - c) «В сумерках»
  - d) «Хмурые люди»

### Контрольная работа (тест) №3.

#### «Человек в поиске прекрасного»: Русская литература рубежа XIX-XX веков в контексте социокультурных процессов эпохи

1. После выхода какого поэтического сборника к И.А. Бунину пришла известность:
  - a) «Утренняя заря»
  - b) «Листопад»
  - c) «Осень»
2. Назовите основную тему цикла рассказов «Тёмные аллеи»:
  - a) тема России
  - b) тема свободы
  - c) тема любви
  - d) тема смысла жизни
3. За границей И. Бунин написал уникальную книгу из 38 новелл о любви:
  - a) «Тёмные аллеи»
  - b) «Грамматика любви»
  - c) «Солнечный удар»
  - d) «Митина любовь»
4. Какой прием используется в представленном ниже отрывке?  
«Теперь он стал весь виден: очень бледный, с нежным девичьим лицом, с голубыми глазами и упрямым детским подбородком с ямочкой посередине; лет ему, должно быть, было около тридцати, тридцати пяти».
  - a) пейзаж
  - b) портрет
  - c) деталь
  - d) интерьер
5. Какой жанр у произведения А.И. Куприна «Гранатовый браслет»?
  - a) Рассказ
  - b) повесть
  - c) поэма
  - d) роман
6. Кто сказал так: « «Гранатовый браслет» – один из самых благоуханных, томительных и самых печальных рассказов о любви»?
  - a) Толстой А.К.
  - b) Горький М.
  - c) Шолохов М.
  - d) Паустовский К.Г.
7. Отметьте, какой жанр у пьесы М.Горького «На дне».
  - a) бытовая драма;
  - b) социально-философская драма;
  - c) трагедия;
  - d) мелодрама.
8. Кто из перечисленных поэтов не относился к символистам:
  - a) Блок
  - b) Бальмонт
  - c) Гумилев
9. Кто был главным представителем революционного направления в русской литературе начала 20 века:

- a) Горький
  - b) Хлебников
  - c) Соллогуб
10. Как назывался первый сборник Блока:
- a) «Стихи о Прекрасной Даме»
  - b) «Балаганчик»
  - c) «Мечты и сны»
11. Это литературное направление свойственно раннему творчеству Блока:
- a) классицизм
  - b) символизм
  - c) реализм
12. Редактором какого журнала был Маяковский:
- a) «ЛЕФ»
  - b) «Красное знамя»
  - c) «Прогресс»
13. В чем состоит новаторство поэзии Маяковского:
- a) Фольклорные образы
  - b) Экспрессивные неологизмы
  - c) Использование гротеска
14. В 1904 году Есенин пошёл в ... земское училище:
- a) Рязанское
  - b) Московское
  - c) Константиновское
15. Одна из основных тем поэзии Есенина:
- a) призыв к внутренней революции
  - b) историческая тематика
  - c) любовь к крестьянской Руси
16. Кто из списка ниже назвал Серебряный век «русским культурным ренессансом»:
- a) Гиппиус
  - b) Бердяев
  - c) Есенин
17. Каковы временные рамки Серебряного века:
- a) конец 19 — го века, начало 20 — го века
  - b) весь 19 век
  - c) весь 20 век
18. «Цех поэтов» — это:
- a) поэтическая группа
  - b) название журнала
  - c) название сборника стихов
19. Кому принадлежат строки следующие строки:  
*«Красною кистью  
Рябина зажглась.  
Падали листья,  
Я родилась»:*
- a) Марина Цветаева
  - b) Анна Ахматова
  - c) Надежда Тэффи
20. Что такое «Центрифуга»:



- a) группа акмеистов
- b) группа символистов
- c) московская группа футуристов

**Контрольная работа (тест) №3. «Человек перед лицом эпохальных потрясений»:  
Русская литература 20-40-х годов XX века**

1. Последний прижизненный сборник Цветаевой, который вышел в Париже в 1928 году, назывался:
  - a) «Мой Пушкин»
  - b) «Стихи о Москве»
  - v) «После России»
2. Первый опубликованный сборник стихов Марины Цветаевой называется:
  - a) «Вечерний альбом»
  - b) «Из двух книг»
  - v) «Стихи о Москве»
3. Как называется единственный роман, написанный Андреем Платоновым?
  - a) Чевенгур
  - b) Котлован
  - c) Сокровенный человек
4. Какой русский религиозный мыслитель оказал большое влияние на творчество Платонова?
  - a) Н. А. Бердяев
  - b) Н. Ф. Фёдоров
  - c) Л. Н. Толстой
5. Данный цикл стихотворений А. Ахматовой был своеобразным «прошением на высочайшее имя», который она должна была написать, чтобы ее стихи снова были разрешены к публикации:
  - a) «Слава миру»
  - b) «Тайны ремесла»
  - c) «Реквием»
6. Литературное направление, в котором развивалось поэтическое мастерство А. А. Ахматовой (в молодости)?
  - a) футуризм
  - b) акмеизм
  - c) имажинизм
  - d) символизм
7. В какой из данных сборников вошло стихотворение А.А.Ахматовой «Песня последней встречи»:
  - a) «Вечер»
  - b) «Четки»
  - c) «Подорожник»
  - d) «Белая стая»
8. Поэма «Реквием» создавалась в:
  - a) 1917-1930 гг
  - b) 1935-1940 гг
  - c) 1959-1961 гг
  - d) 1938-1958 гг
9. Как называется цикл рассказов, в основу которых легли случаи из жизни М. А. Булгакова на Смоленщине в 1916-1917 гг.?
  - a) "Записки на манжетах"

- b) "Собачье сердце"
  - c) "Записки юного врача"
  - d) "Белая гвардия"
10. Какое произведение сам писатель называл "закатным романом"?
- a) "Театральный роман"
  - b) "Бег"
  - c) "Жизнь господина де Мольера"
  - d) "Мастер и Маргарита"
11. На традиции какого русского писателя опирается М. А. Булгаков в сатирическом изображении быта и нравов Москвы конца 20-х годов?
- a) Д. И. Фонвизина
  - b) М. Е. Салтыкова-Щедрина
  - c) Н. В. Гоголя
  - d) А. С. Грибоедова
12. Портрет какого героя романа "Мастер и Маргарита" дан в следующем отрывке?  
...с площадки сада под колонны на балкон двое легионеров ввели... человека лет двадцати семи. Этот человек был одет в старенький и разорванный голубой хитон. Голова его была прикрыта белой повязкой с ремешком вокруг лба... Под левым глазом у человека был большой синяк, в углу рта - ссадина с запекшейся кровью...
- a) Понтий Пилат
  - b) Марк Крысобой
  - c) Левний Матвей
  - d) Иешуа Га-Ноцри
13. Укажите, какая сцена является кульминацией романа "Мастер и Маргарита".
- a) Вальпургиева ночь
  - b) бал Сатаны
  - c) представление в Варьете
  - d) сцена, в которой Воланд и его свита покидают Москву
14. Первый сборник рассказов, сделавший имя М.А.Шолохова известным, назывался:
- a) "Лазоревая степь"
  - b) "Донские рассказы"
  - c) "Чужая кровь"
  - d) "Наука ненависти"
15. Какое сословие изображает М.А.Шолохов в своих произведениях?
- a) купечество
  - b) крестьянство
  - c) казачество
  - d) дворянство
16. В образе Григория Мелехова воплотились:
- a) черты себялюбца, индивидуалиста
  - b) типичные для казачества черты
  - c) лучшие черты, свойственные казачеству
  - d) черты, не свойственные казачеству
17. Назовите историческое событие, которое не стало предметом изображения в романе "Тихий Дон".
- a) Первая мировая война
  - b) первая русская революция 1905 года
  - c) Гражданская война
  - d) Верхнедонское восстание казачества против большевиков

18. Какой художественный прием использует М.А.Шолохов в следующих строках?  
 "Ласковым телком притулилось к оттаявшему бугру рыжее потеплевшее солнце"  
 "За розовеющим, веселым, как детская улыбка, облачком маячил в небе тоненький-тоненький краешек месяца"  
 "Аксинья пробовала уснуть, но мысли размётывали сон, как ветер копну сена"
- сравнение
  - метафора
  - олицетворение
  - образный параллелизм
19. К какому произведению М.А.Шолохова можно было бы предпослать в качестве эпиграфа стихотворение М.В.Исаковского "Враги окружили родную хату"?
- Враги сожгли родную хату,  
 Сгубили всю его семью.  
 Куда ж теперь идти солдату,  
 Кому нести печаль свою?*
- "Поднятая целина"
  - "Они сражались за Родину"
  - "Судьба человека"
  - "Тихий Дон"
20. Укажите, какой смысл заключён в названии рассказа М.А.Шолохова "Судьба человека".
- жизнь и судьба главного героя рассказа, Андрея Соколова, типична для миллионов советских людей
  - судьба Андрея Соколова поднята автором до общечеловеческого обобщения
  - судьба Андрея Соколова символизирует национальный русский характер
  - в названии подчёркивается незначительность главного героя

#### Контрольная работа (тест) №4.

#### «Поэт и мир»: Литературный процесс в России 40-х – середины 50-х годов XX века

1. Назовите автора строк?

*Я убит подо Ржевом,*

*В безымянном болоте,*

*в пятой роте, на левом,*

*При жестоком налёте.*

- Пастернак
  - Твардовский
  - Рубцов
2. Своё понимание природы искусства Б.Пастернак сформулировал так:
- "Книга есть кубический кусок горячей, дымящейся совести - и больше ничего"
  - "Книга - источник знаний"
  - "Искусство для искусства"
3. Расшифруйте смысл названия романа "Доктор Живаго".
- живая мысль

- b) любящий жизнь
  - c) ненавидящий всё живое
4. В качестве редактора журнала "Новый мир" прославился?

- a) Твардовский
  - b) Пастернак
5. Из какой главы эти строки?

*Нет, ребята, я не гордый*

*Не заглядывая вдаль,*

*Так скажу: зачем мне орден?*

*Я согласен на медаль.*

- a) "Два солдата"
  - b) "О себе"
  - c) "О награде"
  - d) "Переправа"
6. Кто из писателей так отзывался о поэме А.Т. Твардовского "Василий Теркин"?

...Сколько надо прочитать сегодня книг, чтобы узнать о войне все то, что он один рассказал о ней!...

- a) И.А. Бунин
  - b) С.А. Есенин
  - c) А.И. Солженицын
  - d) С. Залыгин
7. С кем из поэтов Б. Л. Пастернак вёл в 20-е годы активную переписку?

- a) Л. Гумилёв
  - b) А. Ахматова
  - c) Н. Асеев
  - d) И. Северянин
  - e) М. Цветаева
8. Как называется книга прозы А.Т. Твардовского, которая была опубликована в 1947 году и повествовала о войне?

- a) По праву памяти
  - b) Родина и чужбина
  - c) За далью – даль
9. В этой войне Твардовский принимал участие в качестве военного корреспондента, именно там зародилась идея написания "книги о бойце"

- a) Советско - финская
- b) Великая Отечественная
- c) Первая Мировая

10. Какой журнал А.Т. Твардовский возглавлял в послевоенные годы?
- a) "Знамя"
  - b) "Огонёк"
  - c) "Нева"
  - d) "Новый мир"
  - e) "Правда"
11. В 1954 году Т.А. Твардовский пишет поэму:
- a) "Тёркин на небесах"
  - b) "Тёркин на том свете"
  - c) "Тёркин в раю"
  - d) "Василий Тёркин. Часть вторая"
12. Укажите название первой поэтической книги Пастернака:
- a) «Сестра моя – жизнь»;
  - b) «Волны»;
  - c) «Близнец в тучах»;
  - d) «Кипарисовый ларец».
13. Как называлось литературное объединение, участником которого был Пастернак?
- a) Перевал;
  - b) РАПП;
  - c) ЛЕФ;
  - d) РЕФ.
14. Как называется роман – вершина творчества Пастернака?
- a) «Юрий Живаго»;
  - b) «Доктор Живаго»;
  - c) «Смерти не будет»;
  - d) «Мастер и Маргарита».
15. Последняя книга Пастернака называлась:
- a) «Сестра моя жизнь»;
  - b) «Когда разгуляется»;
  - c) «Воздушные пути»;
  - d) «Детство Люверс».
16. Укажите литературное направление, к которому Пастернак относил себя в 1914 года?
- a) акмеизм;
  - b) символизм;
  - c) футуризм;
  - d) новокрестьянская поэзия.
17. Кому посвящено стихотворение поэта, начинающееся со строк «Хмуρο тянется день непогожий»?
- a) Ольге Ивинской;
  - b) Марине Цветаевой;
  - c) Анне Ахматовой;
  - d) матери.

18. Как называлась первая книга стихотворений Б. Пастернака, вышедшая в 1913 году?
- «Поверх барьеров»
  - «Близнец в тучах»
  - «Сестра моя – жизнь»
  - «Темы и варьяции»
19. С кем из поэтов Б.Л. Пастернак вёл в 20-е годы активную переписку?
- М. Цветаева
  - Н. Асеев
  - А. Ахматова
  - И. Северянин
20. Какая книга Б. Пастернака была написана в годы Великой Отечественной войны?
- Сестра моя – жизнь
  - Темы и варьяции
  - На ранних поездах
  - Второе рождение

### Контрольная работа (тест) №7.

#### «Человек и человечность»: Основные явления литературной жизни России конца 50-х – 80-х годов XX века

1. В каком примере использовано олицетворение:
- пули милуют
  - говорили пажити
  - горькая земля
2. Как героиня стихотворения Ю.В. Друниной «Зинка» называет место, где живет ее мама:
- яблочное захолустье
  - озерный край
  - милая деревушка
3. Как стали называть себя женщины в годы войны (К.М. Симонов «Ты помнишь, Алеша, дороги Смоленщины...»):
- фронтовичками
  - боевыми женами
  - солдатками
4. Какое средство выразительности использовано К. Симоновым во взятом в кавычки фрагменте?
- Как кринки несли нам усталые женщины
- Прижав, «как детей», от дождя их к груди...:
- сравнение
  - метафора
  - олицетворение
5. Что разведдал мальчик, герой стихотворения А.Т. Твардовского «Рассказ танкиста»:

- a) где штаб врага
  - b) где вражеские танки
  - c) где пушка врага
6. Какой общей темой объединены стихотворения К. Симонова «Ты помнишь, Алеша, дороги Смоленщины...» и Д. Самойлова «Сороковые»:
- a) темой любви
  - b) темой войны
  - c) темой дружбы
7. Как сложилась судьба героини стихотворения Ю.В. Друниной «Зинка»:
- a) пропала без вести
  - b) ее взяли в плен
  - c) умерла от ранения
8. «Ты помнишь, Алеша, дороги Смоленщины...»:
- a) дружеское послание
  - b) автобиографический монолог
  - c) приятельский диалог
9. Родом из какого города были герои стихотворения Е.М. Винокурова «В полях за Вислой сонной...»:
- a) из Киева
  - b) из Бреста
  - c) из Москвы
10. «Сороковые»:
- a) дружеское послание
  - b) автобиографический монолог
  - c) приятельский диалог
11. Какая примета фронтового быта появляется в стихотворении А.А. Суркова «Бьется в тесной печурке огонь...»:
- a) холодная землянка
  - b) костер
  - c) походная кухня
12. В каком году Ахматова получила медаль «За оборону Ленинграда»:
- a) 1945
  - b) 1943
  - c) 1944
13. В каком месте герой стихотворения К.М. Симонова «Ты помнишь, Алеша, дороги Смоленщины...» встретил «седую старуху в салопчике плисовом» и старика:
- a) в избе под Борисовом
  - b) в доме под Москвой
  - c) в избе под Смоленском
14. Стихи Ахматовой военного периода лишены картин фронтового героизма, написаны:

- a) от лица женщин Ленинграда
  - b) от лица детей
  - c) от лица женщины, оставшейся в тылу
15. Какой тематике в целом посвящены произведения Астафьева?
- a) Военной, деревенской тематике;
  - b) Любовной, интимной тематике;
  - c) Экзистенциальной, глубоко психологичной тематике;
  - d) Советской, революционной, коммунистической тематике.
16. Как называется произведение, в котором Распутин описал годы учебы в районном центре?
- a) «Я забыл спросить у Лешки»
  - b) «Деньги для Марии»
  - c) «Живи и помни»
  - d) «Уроки французского»
17. Солженицын называет Матрону праведницей, без которой не стоит село, согласно пословице. К такому выводу он пришел:
- a) так как Матрена всегда говорила правильные слова,
  - b) к ее мнению прислушивались
  - c) потому что Матрена соблюдала христианские традиции
  - d) когда образ Матрены стал ему понятен, близок, как и жизнь ее без гонки за добром, за нарядами
18. Во время Великой Отечественной войны А.Т. Твардовский работал:
- a) в печатном издании
  - b) во фронтовых газетах
  - c) фотографом на фронте
19. В каком журнале была опубликована первая книга Шукшина «Сельские жители»?
- a) «Новый мир»;
  - b) «Октябрь»;
  - c) «Советская литература»;
  - d) «Мы».
20. Стихотворение «Я убит подо Ржевом...» относится к ... лирике Твардовского:
- a) лирической
  - b) патриотической
  - c) исторической

### **Контрольная работа (тест) №8.**

**«Людей неинтересных в мире нет»: Литература с середины 1960-х годов до начала XXI века**

1. Любимый персонаж Бродского, герой его поэзии:
- a) произнесение слов
  - b) он сам



- с) возлюбленная поэта
2. Первым опубликованным стихотворением Бродского было:
- а) «Баллада о маленьком тракторе»
  - б) «Баллада о маленьком буксире»
  - с) «Конец прекрасной эпохи»
3. В каких экспедициях работал Бродский с 1957 года:
- а) горных
  - б) геологических
  - с) географических
4. На рубеже каких годов, Бродский приобрёл известность на ленинградской литературной сцене:
- а) 1961 — 62
  - б) 1960 — 61
  - с) 1963 — 64
5. В 1987г. Бродскому была присуждена премия:
- а) «премия гениев» Макарура
  - б) премия литературных критиков
  - с) Нобелевская премия
6. . Регулятором общественной жизни И.Бродский хотел сделать:
- а) политику
  - б) демократию
  - с) литературу
7. По мнению Бродского, преступление – это:
- а) оскорбление личности
  - б) пренебрежение чтением книг
  - с) неуважение к старшим
8. По мнению Бродского, «человеческое существо должно определять себя, спрашивая себя...»:
- а) «Щедр ли я? Лгун ли я?»
  - б) «Смог ли я добиться чего-то в жизни?»
  - с) «Люблю ли я свою Родину?»
9. Американский литературовед Петр Вайль считал, что «читать Бродского – значит обрекать себя на...»
- а) великое счастье
  - б) смертельную скуку
  - с) тяжкий труд
10. Вставьте во фразу Бродского пропущенные слова: «Пока есть \_\_\_\_\_, поэзия неизбежна».
- а) полёт фантазии
  - б) такой язык, как русский

- c) творческое вдохновение
11. Как называлась газета, в которой работал Вампилов?
- a) «Искра»
  - b) «Огонек»
  - c) «Советская молодежь»
  - d) «Коммуна»
12. По какой пьесе Вампилова в СССР был снят фильм?
- a) «Старший сын»
  - b) «Двадцать минут с ангелом»
  - c) «Дом окнами в поле»
  - d) «Прощание в июне»
13. Какая пьеса считается главной и самой серьезной работой Вампилова?
- a) «Старший сын»
  - b) «Двадцать минут с ангелом»
  - c) «Прощание в июне»
  - d) «Дом окнами в поле»
14. В каком году было написано произведение Вампилова «Утиная охота»?
- a) 1967
  - b) 1972
  - c) 1979
  - d) 1985
15. К какому литературному жанру принадлежит произведение Вампилова «Утиная охота»?
- a) Роман
  - b) Скетч
  - c) Пьеса
  - d) Фельетон
16. В каком году было написано произведение Давида Самойлова «Сороковые»?
- a) 1941 г.
  - b) 1943 г.
  - c) 1949 г.
  - d) 1961 г.
17. В каком журнале впервые было опубликовано стихотворение Давида Самойлова «Сороковые»?
- a) «Новый мир»
  - b) «Литературный вестник»
  - c) «Будильник»
  - d) «Вокруг света»
18. К годовщине какого события было приурочено написание стихотворения «Сороковые»?
- a) Октябрьская революция
  - b) Первая мировая война
  - c) Великая Отечественная война
  - d) Финская война

19. К какому литературному жанру принадлежит произведение Давида Самойлова «Сороковые»?

- a) Поэма
- b) Баллада
- c) Лирическое стихотворение
- d) Ода

20. Представители «громкой» («эстрадной») поэзии ориентировались на творчество

- a) В.Маяковского
- b) С.Есенина
- c) Б. Пастернака

### **Контрольная работа (тест) №9.**

#### **Зарубежная литература 20 века**

1. Представителем какой литературы был Рэй Брэдбери?

- a) американской;
- b) французской;
- c) испанской.

2. Как называется цикл рассказов, который принес Рэю Бредбери известность как мастеру научной фантастики?

- a) «Лунные хроники»;
- b) «Хроники Сатурна»;
- c) «Марсианские хроники».

3. С какого года начал писать Рэй Брэдбери?

- a) с 1938 года;
- b) с 1940;
- c) с 1943.

4. К какому роду литературы относится рассказ Рэя Брэдбери «Каникулы»?

- a) к эпосу;
- b) к лирике;
- c) к драме.

5. Из чего был соткан день, о котором говорится в рассказе «Каникулы»?

- a) из дыма;
- b) из шума;
- c) из тишины.

6. На сколько миль к северу тянулась дорога, по которой ехали герои рассказа «Каникулы»?

- a) на 30;
- b) на 40;
- c) на 50.

7. Мерой чего является миля?

- a) мерой длины;

- b) мерой веса;
  - c) мерой площади.
8. Какая птица сидела на путях железной дороги, по которой ехали герои рассказа «Каникулы»?
- a) розовый фламинго;
  - b) черный дрозд;
  - c) белая ворона.
9. На каком транспортном средстве ехали по железной дороге герои рассказа «Каникулы»?
- a) на поезде;
  - b) на дрезине;
  - c) на тепловозе.
10. Какую премию получил Хэмингуэй в 1953 году:
- a) Гонкуровскую
  - b) Пулитцеровскую
  - c) Нобелевскую
11. Какое произведение принесло Хэмингуэю первый писательский успех:
- a) «Прощай, оружие!»
  - b) «Иметь и не иметь»
  - c) «И восходит солнце»
12. Как зовут главного героя романа Хэмингуэя «По ком звонит колокол»:
- a) Роберт Джордан
  - b) Джейк Барнс
  - c) Фредерик Генри
13. «... научил меня никогда не оставаться лежать, всегда быть готовым атаковать вновь... подобно быку», о чем говорил Хемингуэй:
- a) о боксе
  - b) об охоте
  - c) о рыбалке
12. Книга «Прощай, оружие» — это впечатления Хемингуэя от:
- a) хорошей охоты
  - b) столкновения с войной
  - c) новых видов оружия
13. Какая повесть принесла писателю Пулитцеровскую премию:
- a) «Старик и море»

- b) «Пятая колонна»
  - c) «По ком звонит колокол»
14. Герой повести «Старик и море» по имени Сантьяго – это:
- a) офицер
  - b) капитан торгового судна
  - c) кубинский рыбак
15. Основной мотив повести «Старик и море»:
- a) судьба человека
  - b) исполнения заповедей Господних
  - c) поиск смысла бытия
16. Гимн человеку от Эрнеста Хемингуэя в повести «Старик и море», звучит:
- a) у каждого своя судьба и ее не изменить
  - b) никто не способен жить другой жизнью
  - c) человека можно уничтожить, а одолеть невозможно
17. К какому литературному жанру принадлежит произведение Эрнеста Хемингуэя «Кошка под дождем»?
- a) Повесть
  - b) Рассказ
  - c) Фельетон
  - d) Пьеса
18. В каком году было написано произведение Хемингуэя «Кошка под дождем»?
- a) 1911
  - b) 1917
  - c) 1921
  - d) 1925
19. В какой стране развиваются основные события рассказа «Кошка под дождем»?
- a) Америка
  - b) Франция
  - c) Австрия
  - d) Италия
20. Основная тема романа Хемингуэя «По ком звонит колокол»:
- a) борьба за свободу;
  - b) любовь;
  - c) церковь;
  - d) война.

### Контрольная работа (тест) №10.

#### Художественный мир народов России

1. В каком году родился К. Кулиев?
- a) 1917
  - b) 1918

- c) 1919
2. В какое учебное заведение Кулиев поступил в 17 лет?
- a) Литературный институт
  - b) Московский университет
  - c) Институт театрального искусства
3. Что произошло в жизни Кулиева в 1944 году?
- a) пошел на фронт
  - b) был демобилизован
  - c) возвратился на родину
4. Как назывался первый поэтический сборник Кулиева?
- a) "Трава растет"
  - b) "В доме друзей"
  - c) "Привет, утро"
5. Какой художественный прием использует Кулиев, говоря: "тихонько шуршала дорога", "поманили луга", "сказала вода"?
- a) метафора
  - b) сравнение
  - c) олицетворение
6. Почему Кулиев считает себя вечным должником своего народа?
- a) мысль о том, что он представитель маленького, но великого народа, поддерживала его в трудную минуту жизни.
  - b) он должен отчислять деньги своему народу от гонораров за стихи
  - c) он вечно у всех брал деньги в долг
7. Что объединяет стихотворения К. Кулиева "Когда на меня навалилась беда", "Каким бы малым ни был мой народ"?
- a) все произведения относятся к лирическому роду
  - b) все стихи посвящены родине, родной природе
  - c) стихотворения ничего не объединяет
8. Каковы источники творчества Кулиева?
- a) Родина, родная природа
  - b) Народные песни, легенды
  - c) другое
9. Какими чувствами проникнуты стихотворения К. Кулиева "Когда на меня навалилась беда", "Каким бы малым ни был мой народ"?
- a) чувствами любви и нежности
  - b) чувствами грусти и печали
  - c) чувствами радости
10. «И стало все просто, и понял я вдруг —  
Иного не надо мне ...»
- a) родимого края
  - b) тёплого мая

- с) рая
11. Какими строками заканчивается стихотворение? «КОГДА НА МЕНЯ НАВАЛИЛАСЬ БЕДА...»
- а) «...А только б ручей, да дорога, да луг, Да солнце родимого края.»
  - б) «...А только б тропинка, да горы, да лес, Да утро родимого края.»
  - с) «...А только б дорога, да речка, да луг, Да небо родимого края.»
12. Какими строками заканчивается стихотворение? "Каким бы малым ни был мой народ"
- а) Хоть и немного, но все, что мог.
  - б) Хоть и многое, но все, что мог.
  - с) Хоть и многое, но все, что не мог.

## 2. Критерии оценки практических и контрольных работ по литературе:

Оценка «отлично» ставится в случае выполнения работы в полном объеме:

- работа самостоятельна и оригинальна (ни одна из ее частей не является плагиатом), то есть продемонстрировано умение давать интерпретацию изученного произведения на основе личного восприятия;
- продемонстрировано умение определять этическую, нравственно-философскую, социально-историческую проблематику произведения;
- показано знание текста художественных произведений (основных фактов, имен персонажей, сюжета, особенности конфликта); отсутствуют фактические ошибки;
- использованы сведения по истории и теории литературы при истолковании и оценке изученного художественного произведения; отсутствуют фактические ошибки;
- продемонстрировано умение работать со справочным аппаратом книги, различными источниками информации, критически анализировать полученные данные и строить ответ с учетом полученных сведений;
- продемонстрировано умение использовать соответствующие задаче языковые средства; ответы на вопросы изложены литературным языком с соблюдением языковых норм (без речевых, грамматических и орфографических ошибок).

Оценка «хорошо» ставится в случае выполнения работы в полном объеме, но с некоторыми замечаниями:

- работа самостоятельна и оригинальна (ни одна из ее частей не является плагиатом), то есть продемонстрировано умение давать интерпретацию изученного произведения на основе личного восприятия;
- продемонстрировано умение определять этическую, нравственно-философскую, социально-историческую проблематику произведения;
- использованы сведения по истории и теории литературы при истолковании и оценке изученного художественного произведения; отсутствуют фактические ошибки или 1-2 негрубые ошибки в фактическом материале;
- есть небольшие неточности в изложении содержания произведений: сюжета, имен персонажей и др.;
- продемонстрировано умение использовать соответствующие задаче языковые средства; ответы на вопросы изложены литературным языком с соблюдением языковых норм, но есть негрубые речевые ошибки, грамматические и орфографические ошибки.

Оценка «удовлетворительно» ставится в случае выполнения работы в неполном объеме, с существенными замечаниями:

- в работе обнаруживается частичный плагиат, то есть продемонстрирована частичная подмена чужими суждениями из сторонних источников самостоятельной интерпретации изученного произведения на основе личного восприятия;
  - продемонстрировано частично сформированное умение определять этическую, нравственно-философскую, социально-историческую проблематику произведения;
  - не использованы или в малой степени использованы сведения по истории и теории литературы при истолковании и оценке изученного художественного произведения; присутствуют существенные фактические ошибки;
  - есть существенные неточности в изложении содержания отдельных произведений: сюжета, путаница с именами персонажей и др.;
  - продемонстрировано лишь частичное умение использовать соответствующие задаче языковые средства; есть грубые речевые, грамматические и орфографические ошибки, которые затрудняют понимание сказанного.
- Оценка «неудовлетворительно» ставится в случае выполнения работы в неполном объеме, с существенными замечаниями:
- работа не самостоятельна и не оригинальна (плагиат) то есть продемонстрирована подмена самостоятельной интерпретации изученного произведения на основе личного восприятия посредством чужих суждений из сторонних источников;
  - не продемонстрировано умение определять этическую, нравственно-философскую, социально-историческую проблематику произведения;
  - есть существенные неточности в изложении содержания отдельных произведений: сюжета, имен персонажей, непонимание особенностей конфликта произведения;
  - не использованы сведения по истории и теории литературы при истолковании и оценке изученного художественного произведения; во множестве присутствуют существенные фактические ошибки;
  - не продемонстрировано умение использовать соответствующие задаче языковые средства; есть грубые речевые, грамматические и орфографические ошибки, которые «затемняют», то есть существенно затрудняют понимание сказанного.

### **ОРГАНИЗАЦИЯ КОНТРОЛЯ И ОЦЕНКИ УРОВНЯ ОСВОЕНИЯ ПРОГРАММЫ (текущий контроль).**

Устный опрос на практических занятиях; письменный контроль на практических занятиях; практический контроль на практических занятиях; наблюдение за деятельностью студентов на практических занятиях; самоконтроль при выполнении практических заданий; текущий тематический контроль; срезовый тематический контроль (при необходимости).

При проектировании содержания заданий на текущий контроль за основу взяты:

- Объекты оценивания, требования уметь и требования знать.
- При разработке показателей и критериев по требованию знать считаем целесообразным использовать унифицированный подход к формулировке показателей и критериев, что позволит обучающемуся наработать алгоритм решения однотипных задач.
- Учитывая специфику ОД предусмотрена вариативность ПР через изменение объектов исходных условий, которые изложены в п.2.1 («Типы практических работ» 1-9).
- Учитывая быстрое развитие информационных технологий принято в качестве эталона использовать показатели и критерии оценивания, которые также позволяют осуществлять индивидуальный подход и контингент обучающихся.

На промежуточную аттестацию допускаются обучающиеся выполнившие не менее 50% практических заданий, вынесенных на текущий контроль, тем самым обеспечившие ½ итогового результата в накопительной системе оценивания.



## Оценочные средства для промежуточной аттестации

Промежуточная аттестация (ПА). Дифференцированный зачет (далее- дифзачет), который проводится по окончании курса, в виде выполнения практического задания в виде защиты индивидуального или группового проекта.

Для оценки результатов выполнения проекта на дифзачете применена дихотомическая система оценивания. Критерием оценки выступает правило: за правильное решение (соответствующее эталонному – показателю) выставляется 1 балл, за неправильное решение (несоответствующее эталонному – показателю) выставляется 0 баллов. Таким образом, сумма баллов в дихотомической системе оценивания равна количеству правильных решений.

Процент результативности (соответствия критериям оценивания)	Качественная оценка уровня подготовки	
	балл (отметка)	вербальный аналог
80 – 100 %	5	отлично
60 – 79 %	4	хорошо
50 – 59 %	3	удовлетворительно
менее 50 %	2	неудовлетворительно

Оценка заносится в оценочную ведомость и зачетную книжку. Обучающийся, получивший «неудовлетворительно», допускается к повторной сдаче зачёта.

Комплект материалов для дифференцированного зачета

ЗАДАНИЯ			
Условия выполнения заданий учебный кабинет, текст задания, тех. возможность продемонстрировать иллюстративный материал Максимальное время выполнения задания <i>45 мин</i> количество вариантов 40 (см. приложение)			
Пакет принимающего дифзачет			
Объекты оценки	Критерии оценки результата	Оценка	
		да	нет
Сформированное умение давать интерпретацию изученного произведения на основе личного восприятия; уметь грамотно строить развернутые аргументированные	1) работа самостоятельная, оригинальная, соответствует заявленной теме и выполнена творчески (ни одна из ее частей не является плагиатом), то есть продемонстрировано	Проект, (работа) соответствует заявленной теме, выполнена самостоятельно и творчески более, чем на 50%	Задание считается неудовлетворительно выполненным, если работа не самостоятельна и не оригинальна (плагиат) то есть продемонстрирована подмена самостоятельной интерпретации изученного произведения на основе личного восприятия

высказывания различных форм и жанров	умение давать интерпретацию изученного произведения на основе личностного восприятия		посредством чужих суждений из сторонних источников
Сформированное умение определять этическую, нравственно-философскую, социально-историческую проблематику произведения;	2) продемонстрировано умение определять этическую, нравственно-философскую, социально-историческую проблематику произведения (творчества писателя, поэта); показано знание текста художественных произведений (основных фактов, имен персонажей и др.)	Этическая, нравственно-философская, социально-историческая проблематика произведения (творчества писателя, поэта) определена верно; содержание художественных произведений при истолковании и оценке представлено корректно	Задание считается неудовлетворительно выполненным, если этическая, нравственно-философская, социально-историческая проблематика произведения определены неверно (с существенными искажениями смысла); содержание художественных произведений при истолковании и оценке изученного художественного произведения представлено некорректно, с существенными фактическими ошибками (более, чем на 50%) или продемонстрировано полное незнание содержания изученного произведения (-ий)
Сформированное умение использовать сведения по истории и теории литературы при истолковании и оценке изученного художественного произведения	3) использованы сведения по истории и теории литературы при истолковании и оценке изученного художественного произведения; отсутствуют фактические ошибки;	Информация по истории и теории литературы при истолковании и оценке изученного художественного произведения использована корректно (не менее, чем на 50%)	Задание считается неудовлетворительно выполненным, если информация по истории и теории литературы при истолковании и оценке изученного художественного произведения использована некорректно или не использована вообще
Сформированное умение работать со справочным аппаратом книги, различными источниками информации, критически анализировать полученные данные и строить ответ с учетом полученных сведений	4) продемонстрировано умение работать со справочным аппаратом книги, различными источниками информации, критически анализировать полученные данные и строить ответ с учетом полученных сведений;	Проект (работа) выполнен с учетом информации, полученной из справочного аппарата книг и др. доп. источников, аналитически самостоятельно переработанной не менее, чем на 50%	Задание считается неудовлетворительно выполненным, если задание сделано без учета информации, полученной из справочного аппарата книг и др. доп. источников, или если эта информация не подверглась никакой аналитической переработке не менее, чем на 50%
Сформированное умение выполнять письменные работы	5) продемонстрировано умение использовать соответствующие задаче	Проект (работа) представлен грамотным литературным языком с	Задание считается неудовлетворительно выполненным, если проект

различного характера, писать сочинения разных жанров, используя соответствующие задаче языковые средства	языковые средства; ответы на вопросы изложены литературным языком с соблюдением языковых норм	соблюдением языковых норм; или работа написана связно с соблюдением языковых норм не менее, чем на 50%	представлен неграмотным языком с грубым нарушением языковых норм; или работа написана бессвязно и без соблюдения языковых норм, что затрудняет ее понимание и оценивание.	
Применяется дихотомическая система оценивания критерием оценки выступает правило: за правильное решение (соответствующее эталонному – показателю) выставляется 1 балл, за неправильное решение (несоответствующее эталонному – показателю) выставляется 0 баллов.		Напротив каждого критерия дается: Оценка – выполнено или нет Вид деятельности освоен или нет		
Критерий 1 = 1 балл Критерий 2 = 1 балл Критерий 3 = 1 балл Критерий 4 = 1 балл Критерий 5 = 1 балл	Задание считается неудовлетворительно выполненным, если дан ответ (представлена работа / проект), не соответствующий критериям оценки или соответствующий критериям оценки менее, чем на 50%	Универсальная шкала оценки		
		Процент результативности (правильных ответов)	Качественная оценка уровня подготовки	
			балл (отметка)	вербальный аналог
		Не менее 80%	5	отлично
		Не менее 70%	4	хорошо
Не менее 60%	3	удовлетворительно		
Менее 50%	2	неудовлетворительно		

## ПРИЛОЖЕНИЕ

### Примерные темы индивидуальных и групповых итоговых проектов

#### ПРОЕКТ 1 МАЛОИЗВЕСТНЫЕ ФАКТЫ ИЗ ЖИЗНИ КЛАССИКОВ ИЛИ БИОГРАФИИ ВЕЛИКИХ В НЕКАНОНИЧЕСКОМ ОСВЕЩЕНИИ

Цель проекта – научиться работать с информационными ресурсами, отбирать и подбирать иллюстративный материал, составлять развернутый иллюстрированный ответ на основе полученной информации. (Находить интересные малоизвестные школьникам факты, расширить кругозор и представления о классиках. Выяснить, какие факты из биографий классиков обычно не попадают в учебники).

Определить, какие именно писатели станут объектом исследования (один писатель, но его богатая биография будет изучена и изложена подробно или будут взяты для обзора несколько классиков в сравнении и т.д.).

Изучить биографии писателей в разных источниках: школьных учебниках; словарях писателей; в других (книги о писателях, интернет-ресурсы, рекомендованные преподавателями, и по собственному выбору)

Выделить необычные, интересные, примечательные, малоизвестные факты из жизни писателей.

Составить обзор в интересном формате: можно снять видео, написать серию заметок для блога или обзорную статью – форма и стиль подачи на ваш выбор.

## **ПРОЕКТ 2 РУССКАЯ КЛАССИЧЕСКАЯ ЛИТЕРАТУРА В ЖИВОПИСИ, ГРАФИКЕ, ИЛЛЮСТРАЦИЯХ**

Цель проекта – научиться работать с информационными ресурсами, научиться отбирать и подбирать иллюстративный материал к изучаемым литературным произведениям, познакомиться с творчеством известных русских художников.

Найти картины русских художников на те же темы, что и произведения писателей 19 века.

Найти картины и иллюстрации, посвященные конкретным литературным произведениям русских классиков.

Написать обзор, какие темы / какие произведения / какие литературные герои становились объектом внимания художников и почему.

Подготовить презентацию с картинками на темы лит. классики.

## **ПРОЕКТ 3. РУССКИЕ ПИСАТЕЛИ-КЛАССИКИ В ПОРТРЕТАХ ХУДОЖНИКОВ**

Цель проекта – научиться работать с информационными ресурсами, научиться отбирать и подбирать иллюстративный материал, составлять развернутый иллюстрированный ответ на ее основе. Познакомиться с творчеством русских художников – мастеров портретного жанра.

Найти картины русских художников, на которых изображены русские писатели-классики 19 века.

Сравнить портреты одних и тех же писателей, написанные разными художниками.

Написать небольшую статью в формате «статья для людей, далеких от литературы и живописи» о портретах писателей: рассказать, какие писатели и почему становились объектом внимания художников, знали ли художники-современники, писавшие портреты Достоевского, Толстого и др., что они пишут портреты классиков литературы? Что было важным для художников при изображении писателей? Читали ли они их книги до того, как написать портрет?

Подготовить презентацию с аннотированными портретами писателей авторства известных рус. художников.

## **ПРОЕКТ 4. РУССКАЯ КЛАССИКА НА ЯЗЫКАХ КОРЕННЫХ НАРОДОВ РОССИИ: КОГО И ПОЧЕМУ ЧАЩЕ ПЕРЕВОДИЛИ / ЧИТАЮТ СЕЙЧАС / ЭКРАНИЗИРУЮТ / СТАВЯТ В ТЕАТРЕ**

Цель проекта – научиться работать с информационными ресурсами, отбирать и подбирать иллюстративный материал, составлять развернутый иллюстрированный ответ на основе полученной информации.

Определить перечень тех классиков или тех классических книг, по которым будет произведен анализ.

Изучить, на какие языки переведены, когда, как. Почему их переводят? Кто их читает?

Произвести качественный и количественный анализ.

Сделать вывод, какие рус. классические авторы и какие книги чаще всего были востребованы к переводу на языки коренных народов.

Подготовить презентацию / ролик / подкаст / инфографику или в др. форме представить результат.

### **ПРОЕКТ 5. РУССКАЯ КЛАССИКА В КОМИКСАХ**

Цель проекта – научиться работать с информационными ресурсами, научиться отбирать и подбирать иллюстративный материал, составлять развернутый иллюстрированный ответ на ее основе. Изучить, каким образом русская классика представлена в современном жанре комиксов.

Найти комиксы по классическим текстам, входящим в программу 10 класса школы / колледжа.

Сравнить комиксы и тексты самих литературных произведений, обратив внимание на те основные содержательные компоненты исходного текста, которые сохраняются в комиксе, обратить внимание и на те изменения, которым подвергается исходный текст, будучи приспособленным к новому жанру.

Сделать вывод, что сохраняется, а что нет, при перенесении классических текстов в новый формат, а также понять, зачем нужна такая трансформация.

Подготовить презентацию с картинками на темы лит. классики.

### **ПРОЕКТ 6. РУССКАЯ КЛАССИКА В ФАНФИКАХ**

Цель проекта – научиться работать с информационными ресурсами, научиться отбирать и подбирать иллюстративный материал, составлять развернутый иллюстрированный ответ на ее основе. (Изучить, каким образом русская классика представлена в современном жанре).

Найти фанфик по одному из классических литературных произведений, входящих в программу.

Сопоставить оба текста, выявить, что и как меняется, какие трансформации происходят с текстом классического произведения при переложении.

Сделать вывод, что именно становится важным при перенесении классического текста в новый формат (герои, содержание, на основе классики. стиль и др.), насколько другим по сравнению с источником становится новый текст, написанный по его мотивам.

Подготовить презентацию с иллюстрациями и основными содержательными моментами.

### **ПРОЕКТ 7. РУССКАЯ КЛАССИКА В ТЕКСТАХ РУССКОГО РЭПА И ДР. МУЗЫКАЛЬНЫХ НАПРАВЛЕНИЯХ**

Цель проекта – научиться работать с информационными ресурсами, научиться отбирать и подбирать необходимую информацию, на основе которой составить информационную заметку о том, насколько современные молодые авторы знают классику и используют ее для своего творчества.

Поиск упоминаний заголовков классических произведений в текстах рэперов (Например, «Мертвые души», «Отцы и дети», «Война и мир», «Преступление и наказание», «Братья Карамазовы» и т.д.), имен героев классики (Онегин, Обломов, Базаров, Раскольников и т.д.)

Анализ контекста: зачем именно в этом тексте нужно упоминание классики, о чем этот текст, есть ли там сравнение с классикой или упомянуто без привязки к теме текста и т.д.

Анализ у кого из рэперов встречается упоминание классики, подумать, почему. Почитать-посмотреть интервью с ними, выяснить, как классика появилась в их текстах.

Представить проект в виде презентации (с иллюстрациями).

### **ПРОЕКТ 8. РУССКАЯ КЛАССИКА ЗА ГРАНИЦЕЙ: КОГО И ПОЧЕМУ ЧИТАЮТ / ЭКРАНИЗИРУЮТ / СТАВЯТ В ТЕАТРЕ В ДРУГИХ СТРАНАХ**

Цель проекта – научиться пользоваться информационными ресурсами и исследовать, на какие языки переведены русские классики, какие их произведения популярны за пределами России.

Выбрать тех классиков или тех классических книг, по которым будет произведен анализ.

Изучить, на какие языки переведены, когда, как. Почему их переводят? Кто их читает?

Произвести качественный и количественный анализ.

Сделать вывод, какие рус. классические авторы и какие книги востребованы в других странах.

Подготовить презентацию с иллюстрациями

### **ПРОЕКТ 9. ПОЭЗИЯ И МУЗЫКА: СОВРЕМЕННЫЕ ЛИТЕРАТУРНЫЕ КОМПОЗИЦИИ В СЕТИ**

Цель – научиться работать с информационными ресурсами, научиться отбирать и подбирать иллюстративный материал, составлять развернутый иллюстрированный ответ на ее основе. (Познакомиться с современными поэтами, представленными в сетевом пространстве и понять, как могут быть связаны поэтический текст и музыка).

Найти стихи одного или нескольких популярных сетевых авторов, чьи тексты исполняются обычно в музыкальном сопровождении. Выяснить, какую именно музыку используют при исполнении стихов: пишется ли она специально, берутся ли какие-то известные треки, музыкальные произведения и т.п.

Ответить на вопрос, почему многие из них используют музыку. Является ли музыка фоновым шумом или полноправным художественным приемом. Если музыка важна как прием, раскрыть ее функцию – ту роль, которая ей отводится при чтении текста.

Сделать вывод, «для чего тексту музыка». Подготовить презентацию с иллюстрациями.

### **ПРОЕКТ 10. ПРОИЗВЕДЕНИЯ Н.В. ГОГОЛЯ В МУЛЬТИПЛИКАЦИИ**

Цель проекта – Цель проекта – научиться работать с информационными ресурсами, отбирать и подбирать иллюстративный материал, составлять развернутый иллюстрированный ответ на основе полученной информации. (Сравнить мультфильмы разных режиссеров по произведениям Гоголя, научиться писать рецензию, сопоставляя разные позиции и способы художественного воплощения в анимации словесных образов, написать рецензию).

Найти и посмотреть рекомендованные мультфильмы разных режиссеров.

Проанализировать, художественный замысел и способы его воплощения: каким образом и какими средствами решена задача визуализации словесных образов, каким образом передана фантазмагорическая гоголевская реальность?

Как в мультфильмах решается задача изображения страшного, комического у Гоголя?

Представить материалы в формате доклада и презентации, подкаста, ролика или др. форм.

## **ПРОЕКТ 11. РУССКАЯ КЛАССИКА В СЕТЕВОМ ПРОСТРАНСТВЕ: ТВОРЧЕСТВО И.С. ТУРГЕНЕВА**

Цель проекта – научиться работать с информационными ресурсами, научиться отбирать и подбирать необходимую информацию и иллюстрации, анализ интернет-мемов по творчеству И.С. Тургенева.

Поиск карикатур, комиксов, мемов и др. (найти и систематизировать интернет-мемы по темам и образам творчества Тургенева)

Анализ, что именно (какие персонажи, предметы рассказа и т.д.) чаще всего встречаются в интернет-мемах.

Анализ тех комических приемов, которые используются в конкретных мемах, то есть за счет чего мем смешон, связан с классикой и современностью, чем он интересен.

Анализ сферы «обитания» этих конкретных мемов (где встречаются в интернете: на каких форумах, в каких пабликах, используются ли в СМИ и т.д.)

Вывод: какие темы и проблемы рассказа, какие именно аспекты образов рассказа Тургенева актуальны до сих пор и почему?

Представить проект в виде презентации (с иллюстрациями).

## **ПРОЕКТ 12. «ОТЦЫ И ДЕТИ» (И.С. Тургенев): о чем спорили в середине 19 века отцы и дети и о чем они спорят сегодня?**

Цель – научиться работать с информационными ресурсами, научиться отбирать и подбирать в тексте необходимую для анализа информацию и составлять развернутый иллюстрированный ответ на ее основе.

Прочитать главы со спорами Евгения Базарова и Павла Петровича, выделить темы споров, позиции героев.

Подумать и записать (возможно, опросить сверстников и родителей), на какие темы чаще всего спорят дети и родители сейчас.

Сравнить получившиеся в п.1 и п.2 результаты.

Сделать выводы, является ли спор детей и отцов «вечной проблемой», возможны ли компромиссы между ними.

Представить проект в виде презентации (с иллюстрациями).

## **ПРОЕКТ 13. РУССКАЯ КЛАССИКА В СЕТЕВОМ ПРОСТРАНСТВЕ: ТВОРЧЕСТВО А.И. ГОНЧАРОВА, РОМАН «ОБЛОМОВ».**

Цель проекта – научиться работать с информационными ресурсами, научиться отбирать и подбирать необходимую информацию и иллюстрации, проанализировать интернет-мемы, которые делают школьники и не только, на тему романа Гончарова «Обломов». Выявить, какие черты героя романа становятся объектом внимания наших современников, чем роман актуален сегодня?

Поиск карикатур, комиксов, мемов с изображениями Обломова и др. персонажей или образов из романа.

Анализ, что именно (какие персонажи, предметы и т.д.) чаще всего упоминаются.

Анализ тех комических приемов, которые используются в конкретных мемах, то есть за счет чего мем смешон, связан с классикой и современностью, чем он интересен.

Вывод, почему образ Обломова до сих пор актуален и не забыт.

Представить проект в виде презентации (с иллюстрациями).

#### **ПРОЕКТ 14. ВОЗМОЖНО ЛИ «ИСПРАВИТЬ ЛЮБОВЬЮ»?**

Цель – научиться работать с информационными ресурсами, научиться отбирать и подбирать в тексте необходимую для анализа информацию, и составлять развернутый иллюстрированный ответ на ее основе (проанализировать, насколько реалистичен сценарий, описанный Гончаровым в ситуации с романом Ольги Ильинской и Ильи Обломова).

Прочитать главы, посвященные роману Обломова и Ольги, проанализировать, как он развивался и почему.

Узнать, что думает современная психология о «переделке» характера одного взрослого человека другим взрослым человеком, насколько воспетая литературой сила любви способна заставить другого измениться, стоит ли питать надежды на то, что любовь полностью переменит человека.

Сделать вывод, насколько написанное Гончаровым соответствует реальности и насколько закономерен итог романа.

Представить проект в виде презентации (с иллюстрациями).

#### **ПРОЕКТ 15. РОДИОН РАСКОЛЬНИКОВ В СОВРЕМЕННОМ СЕТЕВОМ ПРОСТРАНСТВЕ**

Цель проекта – научиться работать с информационными ресурсами, отбирать и подбирать иллюстративный материал, составлять развернутый иллюстрированный ответ на основе полученной информации.

Найти упоминания и изображения Раскольникова в интернете (заголовки, тексты, стихи, иллюстрации, карикатуры, интернет-мемы, гифки и прочее).

Проанализировать в связи с какими темами возникает упоминание / изображение этого героя Достоевского.

Сделать вывод относительно его популярности: на чем именно она основывается и почему герой до сих пор привлекает к себе внимание?

Подготовить презентацию с иллюстрациями

#### **ПРОЕКТ 16. ЛЕВ ТОЛСТОЙ НА НОВЫЙ ЛАД**

Цель проекта – научиться работать с информационными ресурсами, отбирать и подбирать иллюстративный материал, составлять развернутый иллюстрированный ответ на основе полученной информации. Проанализировать, в каких сферах массовой культуры сегодня можно встретить образ самого писателя и образы его произведений, что именно стало знаковым (детали, портрет, элементы произведений: цитаты, визуализация образов).

Поиск самых разных образов: визуальных (графика, граффити, интернет-мемы, принты, в том числе на одежде, сумках и проч., иллюстрации, плакаты и т.д.), словесных (блоги, статьи, рассказы, анекдоты, песни и т.д.).



Анализ собранного материала, его классификация и систематизация.

Подготовка презентации со структурированным собранным материалом, иллюстрациями.

Вывод, какие именно темы, проблемы, образы ассоциируются с писателем Львом Толстым в современной массовой культуре.

Подготовить презентацию с иллюстрациями.

### **ПРОЕКТ 17. Н.А. НЕКРАСОВ В СОВРЕМЕННОМ МЕДИАПРОСТРАНСТВЕ**

Цель проекта -- научиться работать с информационными ресурсами, научиться отбирать и подбирать необходимую информацию, проводить опросы и выстраивать коммуникацию с разными людьми; на основе собранной информации составить развернутый иллюстрированный отчет, как имя Некрасова и его творчество активно используется сегодня, какие темы и образы его творчества актуальны.

Определить понятие «медиапространство» и произвести поиск упоминаний имени Некрасова-поэта и его стихотворений, поэм, творчества в целом в нем:

*А) Заголовок «Кому на Руси жить хорошо» в современной журналистике, СМИ, блогах и т.д.: использование фразы в разных источниках в интернете.*

Если где-то для материала берется некрасовский заголовок, то для чего, для каких именно материалов? О чем они?

*Б) Цитаты из стихотворений Некрасова в интернете, исполнение его стихотворений в интернете (чтение артистами и «простыми людьми», песни на его стихи – кто и где поет, насколько языков переведен и т.д.):*

Если строчки из Некрасова используются как цитата, то в каком контексте, для чего, с какой целью?

*В) мемы на темы его стихотворений (русская женщина, которая «коня на скаку остановит»; «кому на Руси жить хорошо», «12 разбойников», дед Мазай)*

*Д) Упоминание Некрасова и его цитирование у русских рэперов: есть ли, если да, то в каком контексте, для чего? Зачем он им нужен?*

Вывод: в каком качестве Некрасов нужен сегодня? То есть зачем и почему его цитируют и упоминают сегодня в интернете.

Представить проект в виде презентации (с иллюстрациями).

### **ПРОЕКТ 18. «КОМУ НА РУСИ ЖИТЬ ХОРОШО»: АКТУАЛЕН ЛИ ВОПРОС НЕКРАСОВА СЕГОДНЯ?**

Цель проекта -- научиться работать с информационными ресурсами, научиться отбирать и подбирать необходимую информацию, проводить опросы и выстраивать коммуникацию с разными людьми; на основе собранной информации составить развернутый иллюстрированный ответ на вопрос: «Как изменились представления о том, кому на Руси жить хорошо со времен Некрасова?»

Представления о счастье в поэме у разных персонажей:

7 мужиков, глава «Счастливые», главы «Поп», «Помещик», часть 3 «Крестьянка», «Бабыя притча», глава о Ермиле Гирине (прочсть самостоятельно).

Представления о том, кому сейчас хорошо жить в России по материалам опроса (д/з).

Провести опрос, используя вопрос Некрасова. Обобщить данные, сделать графику и аналитику.

Сопоставить, что изменилось, что общего, подумать и рассказать, почему. Подвести итог.

Представить проект в виде презентации (с иллюстрациями).

#### **ПРОЕКТ 19. ДВЕ МАТРЕНЫ: СУДЬБА РУССКОЙ КРЕСТЬЯНКИ**

Цель проекта – научиться работать с информационными ресурсами, научиться отбирать и подбирать необходимую информацию, проанализировать, как изображают жизнь крестьянки в 19 веке Н.А. Некрасов и как в 20 веке А.И. Солженицын.

Прочсть часть 3 «Крестьянка» поэмы Некрасова «Кому на Руси жить хорошо»

Прочсть рассказ А.И. Солженицына «Матренин двор»

Сравнить характер и портрет героинь

Сравнить их жизнь, условия жизни, найти общее и отличия (если есть)

Сделать вывод, насколько изменилась / не изменилась женская доля и крестьянская жизнь за 100 лет.

Представить проект в виде презентации (с иллюстрациями).

#### **ПРОЕКТ 20. СЮЖЕТ О РАСКАЯВШЕМСЯ ГРЕШНИКЕ В ПОЭМЕ НЕКРАСОВА «КОМУ НА РУСИ ЖИТЬ ХОРОШО»: ИСТОЧНИКИ И ИСТОРИЯ**

Цель проекта – научиться работать с информационными ресурсами, отбирать и подбирать иллюстративный материал, составлять развернутый иллюстрированный ответ на основе полученной информации, исследовать возможные источники сюжета, проанализировать насколько этот сюжет популярен в искусстве.

Найти дополнительную литературу по теме, прочсть рекомендованную преподавателем статью, проанализировать круг источников сюжета о раскаявшемся разбойнике.

Проанализировать имеющиеся версии насчет имени Кудеяр: откуда оно могло появиться на Руси, почему так именовали разбойников, какие народные поверья с ним связаны?

Выяснить, каким образом стихотворение Некрасова стало песней, как оно преобразовалось и почему, кто сейчас исполняет его и как.

Представить материалы в формате доклада и презентации.

#### **ПРОЕКТ 21. ЖЕЛЕЗНАЯ ДОРОГА В РУССКОЙ ПОЭЗИИ 19-21 веков**

Цель проекта – научиться работать с информационными ресурсами, отбирать и подбирать иллюстративный материал, составлять развернутый иллюстрированный ответ на основе полученной информации. Составить представление об образе железной дороги в русской поэзии, сопоставить образ железной дороги у разных авторов. выявить общее и разное.

Определить круг стихов (текстов), посвященных железной дороге, найти и прочсть их: Вяземский «Ночь на железной дороге...», Некрасов «Железная дорога», Полонский «На железной дороге», Анненский «Зимний поезд», Есенин «Сорокоуст», Смеляков «Я сам люблю железную дорогу», Рубцов «Поезд», Пастернак «Дорога», И. Фаликов «Железнодорожная баллада», Б. Гребенщиков «Этот поезд в огне», Д. Быков лирический отрывок из романа «ЖД» «Если сесть на этот поезд» и другие тексты (можно сетевую

поэзию).

Систематизировать стихи по характеру образа и авторскому отношению к железной дороге, выразившемуся в образах (негативных или позитивных).

Определить, связаны ли образы и их авторская оценка, а также художественные средства для ее выражения с эпохой, в которую жил автор.

Найти доп. материалы, в которых рассказывается о восприятии людьми железной дороги как одного из важных средств технического прогресса или наоборот, как одного из неизбежных зол. Найти материалы об образах паровоза, железной дороги в искусстве. Сделать общий вывод о том, как менялось восприятие железной дороги в жизни и поэзии.

Подготовить доклад и презентацию с иллюстрациями.

## **ПРОЕКТ 22. НОБЕЛЕВСКИЕ ПРЕМИИ ПО ЛИТЕРАТУРЕ РУССКОЯЗЫЧНЫХ ПИСАТЕЛЕЙ И ПОЭТОВ**

Цель проекта – научиться работать с информационными ресурсами, научиться отбирать и подбирать иллюстративный материал, составлять развернутый иллюстрированный ответ на ее основе. (Познакомиться с творчеством самого необычного нобелевского лауреата по литературе).

Узнать, какие русскоязычные писатели и почему получили Нобелевскую премию по литературе.

Ответить на вопрос, чем их творчество было знаменательно.

Охарактеризовать основные темы творчества и проанализировать 1-2 текста.

Подготовить презентацию с иллюстрациями

## **ПРОЕКТ 23. СТИХИ ХРЕСТОМАТИЙНЫХ ПОЭТОВ XX ВЕКА В ИСПОЛНЕНИИ СОВРЕМЕННЫХ МУЗЫКАНТОВ**

Цель проекта – научиться работать с информационными ресурсами, научиться отбирать и подбирать иллюстративный материал, составлять развернутый иллюстрированный ответ на ее основе. (Узнать, какие стихи известных поэтов становятся текстами песен, проанализировать какие тексты / авторы наиболее популярны и почему).

Определить круг авторов (поэтов), тексты которых будут включены в поиск. Рекомендация: Маяковский, Есенин, Рыжий, Бродский. Можно дополнить своими.

Выделить ту предметную область, в которой будет произведен поиск: будет ли это исключительно «популярная музыка», будет ли бардовская песня, рок, рэп или какие-то другие музыкальные направления. Возможно, поиск будет вестись сразу по нескольким направлениям, после чего будет произведен сравнительный анализ.

Подсчитать, какие тексты и каких авторов чаще всего становятся основой песен и в каких жанрах и стилях.

Проанализировать, чем именно может быть вызван интерес к тому или иному автору (например, потребностями и вкусами аудитории исполнителя / тематикой текста стихотворения / другими факторами – какими?)

Подготовить презентацию с иллюстрациями

#### **ПРОЕКТ 24. ЗАРУБЕЖНЫЕ ЭКРАНИЗАЦИИ ПЬЕС А.П. ЧЕХОВА**

Цель проекта – научиться работать с информационными ресурсами, научиться отбирать и подбирать иллюстративный материал, составлять развернутый иллюстрированный ответ на ее основе.

Определить перечень зарубежных экранизаций пьес А.П. Чехова и ознакомиться с ними.

Сравнить разные версии экранизации одних и тех же произведений.

Написать рецензию и подготовить презентацию с иллюстрациями.

#### **ПРОЕКТ 25. ПРОИЗВЕДЕНИЯ М.Е. САЛТЫКОВА-ЩЕДРИНА В МУЛЬТИПЛИКАЦИИ**

Цель проекта – научиться работать с информационными ресурсами, отбирать и подбирать иллюстративный материал, составлять развернутый иллюстрированный ответ на основе полученной информации. (Сравнить мультфильмы разных режиссеров по сказкам, научиться писать рецензию, сопоставляя разные позиции и способы художественного воплощения в анимации словесных образов, написать рецензию).

Найти и посмотреть рекомендованные мультфильмы разных режиссеров.

Проанализировать, художественный замысел и способы его воплощения: каким образом и какими средствами решена задача визуализации словесных образов, каким образом передана фантазмагорическая гоголевская реальность?

Как в мультфильмах решается задача изображения страшного, комического у Щедрина?

Представить материалы в формате доклада и презентации, подкаста, ролика или др. форм.

#### **ПРОЕКТ 26. «ЖИВОПИСЬ СЛОВОМ» С. ЕСЕНИНА И ПОЭЗИЯ ЖИВОПИСИ М. НЕСТЕРОВА, Б. КУСТОДИЕВА, И. ЛЕВИТАНА**

Цель проекта – научиться работать с информационными ресурсами: отбирать, анализировать и истолковывать литературный и искусствоведческий материал, видеть связь живописных полотен с произведениями художественной литературы, создавать развернутые высказывания.

Перечитать стихи С. А. Есенина, посвященные теме природы, Родины. Определите идею каждого из них, настроение.

Найти картины русских художников М. Нестерова, Б. Кустодиева, И. Левитана на те же темы, что и стихи С. Есенина.

Найти созвучие и различие есенинских стихотворений и живописных полотен художников.

Представить материалы в формате презентации работ художников, сопровождаемых строчками из стихов С. Есенина.

#### **ПРОЕКТ 27. А. С. ПУШКИН И Л. Е. УЛИЦКАЯ: ВЕЧНЫЕ ТЕМЫ И НЕОЖИДАННЫЕ ОТКРЫТИЯ**

Цель проекта – научиться работать с разными видами ресурсов: отбирать, анализировать и интерпретировать литературный, литературно-критический материал, определять особенности литературного диалога писателей разных веков, создавать развернутое высказывание.

Прочитайте/перечитайте трагедию А. С. Пушкина «Скупой рыцарь». Проследите, как раскрывается в ней тема эгоизма, скупости и власти денег.

Прочитайте рассказ современной писательницы Л. Е. Улицкой «Генеле-сумочница».

Докажите, что рассказ писательницы – это ремейк пушкинского произведения. На чем основывается литературный диалог двух писателей?

Определите, что нового внесла Л. Улицкая в интерпретацию пушкинских мотивов.

Представить результаты работы над проектом в формате сравнительно-сопоставительного анализа произведений двух авторов.

### **ПРОЕКТ 28. А. П. ЧЕХОВ И В. А. ПЬЕЦУХ: ФУТЛЯРНСТЬ КАК СПОСОБ ЖИЗНИ И КАК СПОСОБ ВЫЖИВАНИЯ**

Цель проекта – научиться работать с разными видами ресурсов: отбирать, анализировать и интерпретировать литературный, литературно-критический материал, определять особенности литературного диалога писателей разных веков, создавать развернутое высказывание.

Прочитайте/перечитайте рассказ А. П. Чехова «Человек в футляре». Проследите, как раскрывается в ней тема «футлярности», с помощью каких приемов создается характер главного героя.

Прочитайте рассказ современного писателя В. А. Пьецуха «Наш человек в футляре». Проследите, как раскрывается в этом произведении тема «футлярности», какие приемы характеристики главного героя используются.

Докажите, что рассказ В. Пьецуха – это ремейк произведения А. П. Чехова. На чем основывается литературный диалог двух писателей? Выявите чеховские реминисценции в рассказе современного писателя.

Определите, что нового внес В. Пьецух в интерпретацию чеховской темы.

Представить результаты работы над проектом в формате сравнительно-сопоставительного анализа произведений двух авторов.

### **ПРОЕКТ 29. «ИНСТИТУТ РОЖДЕСТВЕНСКИХ ВИЗИТОВ» В РАССКАЗАХ А. П. ЧЕХОВА И Н. А. ЛЕЙКИНА**

Цель проекта – научиться работать с информационными ресурсами: отбирать, анализировать литературный, литературно-критический материал, выявлять особенности пародийного комического произведения, написанного в жанре рождественского рассказа, сопоставлять подходы разных авторов к раскрытию темы «рождественских визитов», создавать высказывание.

Познакомиться с литературно-критическим материалом о жанре «рождественский рассказ», его пародийных модификациях.

Отобрать из рождественских рассказов А. Чехова и Н. Лейкина комические рассказы, посвященные теме рождественских визитов, проанализировать их.

Сравнить комические рассказы двух писателей и выявить особенности подходов каждого из них к раскрытию темы, способы передачи комизма ситуаций, изображенных в произведениях.

Представить материалы в формате доклада, иллюстрированного сценками из рассказов А. Чехова и Н. Лейкина.

### **ПРОЕКТ 30. ИНТЕРПРЕТАЦИЯ ПОЭМЫ М. ЦВЕТАЕВОЙ «МОЛОДЕЦ» ХУДОЖНИЦЕЙ Н. ГОНЧАРОВОЙ**

Цель проекта – научиться работать с информационными ресурсами: отбирать, анализировать и истолковывать необходимый литературный, литературно-критический и искусствоведческий материал, создавать развернутое высказывание.

Проанализировать материал, посвященный истории знакомства и сближения Н. Гончаровой и М. Цветаевой. Познакомиться с эссе поэтессы о художнице.

Познакомиться с поэмой М. Цветаевой «Молодец». Определить тему, идею поэмы, рассмотреть образы персонажей и способы их создания писателем, проанализировать изобразительно-выразительные средства языка.

Познакомиться с особенностями работы Н. Гончаровой с текстом цветаевской поэмы как вариантом интерпретации произведения.

Представить материалы в формате виртуальной выставки работ Н. Гончаровой, сопровождаемой строчками из поэмы М. Цветаевой.

### **ПРОЕКТ 31. ПУШКИНИАНА Д. САМОЙЛОВА**

Цель проекта – научиться работать с информационными ресурсами: отбирать, анализировать и интерпретировать литературный, литературно-критический, а также иллюстративный материал, создавать развернутое высказывание.

Познакомиться с «пушкинским мифом» как фактом истории советской культуры и отношением к этому Д. С. Самойлова.

Прочитать и проанализировать стихи поэта, посвященные образу и судьбе А. С. Пушкина («Старик Державин», «Пушкин по радио», «Пестель, поэт и Анна», «Болдинская осень», «Он заплатил на нелюбовь Натальи...», «Михайловское», «Святогорский монастырь» и др.).

Восприятие и преображение пушкинского биографического мифа (или мифа Нового времени) в поэзии Д. Самойлова.

Представить результаты в формате подкаста.

### **ПРОЕКТ 32. Л. Е. УЛИЦКАЯ. РАССКАЗ «КАПУСТНОЕ ЧУДО»: НОВАТОРСТВО ПИСАТЕЛЬНИЦЫ В ИСПОЛЬЗОВАНИИ АЛГОРИТМА СВЯТОЧНОГО РАССКАЗА**

Цель проекта: научиться работать с информационными ресурсами: отбирать, анализировать, интерпретировать литературный, литературно-критический материал, выявлять особенности алгоритма написания святочного рассказа, определять новаторство писателя в разработке жанра святочного рассказа, создавать высказывание.

Познакомиться с особенностями жанра рождественского (святочного) рассказа.

Прочитать рассказ Л. Улицкой «Капустное чудо», проанализировать в соответствии с жанровыми особенностями и истолковать его.

Сопоставить алгоритм строения святочного рассказа и соотнести с ним рассказ писательницы. Что нарушено? В чем заключается отступление от алгоритма? Как это

способствует выражению позиции Л. Улицкой? Сформулируйте эту позицию.  
Представьте результаты работы в жанре рецензии.

### **ПРОЕКТ 33. СКВОЗЬ БУНИНСКОЕ СЛОВО. И. А. БУНИН: ЖИВОПИСЬ, ГРАФИКА, СКУЛЬПТУРА**

Цель проекта – научиться работать с информационными ресурсами: отбирать, анализировать и интерпретировать литературный, литературно-критический и живописный материал, определять основы «диалога» творцов: поэта и художника.

Перечитать изученные стихотворения И. А. Бунина. Обратит внимание на живописность, «изобразительные возможности» слова поэта.

Найти картины русских художников на темы, настроения, созвучные выраженным в стихах поэта.

Найти картины, гравюры и скульптуры, посвященные определенным стихотворениям И. Бунина.

Отметить созвучие темы, настроения в стихотворениях и произведениях художников, гравюров, скульпторов.

Представить результаты работы в формате виртуальной выставки, где репродукции картин сопровождаются строчками из стихотворения поэта.

### **ПРОЕКТ 34. РАННЕЕ ТВОРЧЕСТВО М. ГОРЬКОГО В МУЛЬТИПЛИКАЦИИ**

Цель проекта – научиться работать с информационными ресурсами, отбирать, анализировать и истолковывать необходимый литературный и литературно-критический материал, материал мультипликации, а также иллюстративный материал и составлять развернутое высказывание. Прочитать/перечитать произведения из раннего творчества М. Горького: «Воробьишко», «Песня о Соколе», «Легенда о Данко», «Песня о Буревестник». Определить идею каждого произведения, его художественное своеобразие, охарактеризовать героев.

Найти и посмотреть мультфильм, сделанные по названным произведениям М. Горького («Воробьишко», «Легенда о пламенном сердце», «Песня о Соколе», «Буревестник»). Выявить жанровые особенности каждого мультфильма (музыкальный мультфильм; музыкальная патетическая сказка; пародийный мультфильм и др.).

Проанализировать, художественный замысел и способы его воплощения: каким образом и какими средствами решена задача визуализации словесных образов, каким образом передана гуманистическая направленность творчества ранних произведений М. Горького.

Представить материалы в формате обзора и презентации.

### **ПРОЕКТ 35. РАССКАЗ А. ПЛАТОНОВА В МУЛЬТИПЛИКАЦИИ**

Цель проекта – научиться работать с информационными ресурсами, отбирать, анализировать и истолковывать необходимый литературный и литературно-критический материал, материал мультипликации, а также иллюстративный материал и составлять развернутое высказывание. Познакомиться с рассказом А. Платонова «Корова». Определить тему, идею, рассмотреть образ главного героя и способы его создания писателем.

Найти и посмотреть рекомендованный одноименный мультфильм по рассказу «Корова».

Проанализировать, художественный замысел и способы его воплощения: каким образом и

какими средствами решена задача визуализации словесных образов, каким образом передано отношение главного героя, его отца, машиниста к корове.

Как в мультфильмах решается задача изображения горя корова и сострадания Васи этому горю?

Представить материалы в жанре рецензии мультфильм и презентации.

### **ПРОЕКТ 36. ИНТЕРПРЕТАЦИЯ ПРИТЧИ «БЛУДНЫЙ СЫН» В СТИХАХ И. БУНИНА И Н. ГУМИЛЕВА И ЖИВОПИСИ М. ШАГАЛА**

Цель проекта - научиться работать с информационными ресурсами, отбирать и интерпретировать необходимый литературный (стихи) и живописный (репродукция) материал, а также материал для иллюстрирования ответа; составлять на основе полученной информации развернутое высказывание в жанре доклада.

Познакомиться с стихотворениями И. Бунина («И цветы, и шмели, и трава, и колосья») и Н. Гумилева («Блудный сын») и репродукцией картины М. Шагала («Блудный сын»).

Найти дополнительную литературу по теме, прочесть рекомендованную преподавателем статью, проанализировать источники сюжета о блудном сыне.

Интерпретировать поэтические и живописные произведения, обратив особое внимание на истолкование их авторами сюжета и морали.

Представить материалы в формате доклада и презентации.

### **ПРОЕКТ 37. В. МАЯКОВСКИЙ – ХУДОЖНИК, РЕКЛАМИСТ, АКТЕР, РЕЖИССЕР, СЦЕНАРИСТ И ДРАМАТУРГ**

Цель проекта: научиться работать с информационными ресурсами: отбирать, анализировать и истолковывать материал разный по содержанию и формату подачи, видеть различные аспекты личности одного и того же человека, особенности его дарования, создавать высказывание.

Поиск разножанровых творческих работ В. Маяковского (живопись, плакаты, сценарии к фильмам, актерские работы, пьесы).

Отбор работ, наиболее ярко характеризующих ту или иную сторону дарования поэта.

Анализ и интерпретация отобранных работ.

Оценка вклада В. Маяковского в русское искусство.

Представить материалы в формате доклада и презентации.

### **ПРОЕКТ 38. «ЦИРКОВЫЕ РАССКАЗЫ» А.И.КУПРИНА В МУЛЬТФИПЛИКАЦИИ И КИНО**

Цель проекта – научиться работать с информационными ресурсами: отбирать, анализировать и интерпретировать мемуарный, литературный и литературно-критический, а также культурологический материал, определять основы «диалога» писателя, режиссеров, мультипликаторов, создавать развернутое высказывание.

Познакомиться с таким фактом жизни А. И. Куприна, как работа в цирке, его окружением.

Найти и посмотреть мультфильм и короткометражный художественный фильм, основанные на «цирковом» материале, на конкретных рассказах писателя.



Прочитать купринские рассказы, цирковые рассказы», на основе которых были сделаны мультфильм и фильм.

Сопоставить рассказы Куприна и их киноверсии и определить, каким образом и какими средствами решена задача визуализации словесных образов.

Представить материалы в формате доклада и презентации.

### **ПРОЕКТ 39. ФАНТАСТИКА М. БУЛГАКОВА В МУЛЬТИПЛИКАЦИИ**

Цель проекта – научиться работать с информационными ресурсами: отбирать, анализировать и истолковывать необходимый литературный и литературно-критический материал, материал мультипликации, а также иллюстративный материал и составлять развернутое высказывание.

Познакомиться с фантастической повестью М. Булгакова «Роковые яйца». Определить ее тему, идею, рассмотреть образы персонажей и способы их создания писателем.

Найти и посмотреть рекомендованный мультфильм по повести «Роковые яйца» – «Хорошо забытое старое».

Проанализировать, художественный замысел и способы его воплощения: каким образом и какими средствами решена задача визуализации словесных образов, каким образом передана фантазмагорическая булгаковская реальность?

Как в мультфильмах решается задача изображения ужасного?

Представить материалы в формате доклада и презентации.

### **ПРОЕКТ 40. М. БУЛГАКОВ В СОВРЕМЕННОМ МЕДИАПРОСТРАНСТВЕ**

Цель проекта – научиться работать с информационными ресурсами: отбирать и истолковывать необходимую литературно-критическую информацию и иллюстративный материал, анализировать интернет-мемы, которые делают юные читатели «вокруг» романа М. Булгакова «Мастер и Маргарита», определять, какие герои, особенности их характеров становятся объектами внимания современных читателей, чем роман актуален сегодня.

Поиск карикатур, комиксов, мемов с изображениями Мастера, Воланда, Маргариты и других персонажей романа.

Анализ частоты упоминания того или иного персонажа.

Анализ комических приемов, которые используются в конкретных мемах.

Вывод, почему образ роман М. Булгакова и его герои актуален в наше время.

Представить проект в формате видеокolleкции мемов по булгаковскому роману.

## **КОМПЛЕКТ ЗАДАНИЙ ДЛЯ КОНТРОЛЬНОЙ РАБОТЫ**

### **1. Определить по цитате *авторов* /написать фамилии/:**

**вариант (А)**

1). /Тютчев/

Умом Россию не понять,

Аршином общим не измерить /.../

2). /Некрасов/

Великое чувство! у каждых дверей,  
В какой стороне ни заедем,  
Мы слышим, как дети зовут матерей  
Далёких, но рвущихся к детям.

3). / Тургенев/

Утро туманное, утро седое,  
Нивы печальные, снегом покрытые /.../

4). /Тютчев/

Есть в осени первоначальной  
Короткая, но дивная пора –  
Весь день стоит как бы хрустальный,  
И лучезарны вечера...

5). *Тургенев*

Где-то, когда-то, давным-давно тому назад, я прочёл одно стихотворение. оно скоро позабылось мною... но первый стих остался у меня в памяти:  
Как хороши, как свежи были розы...

#### Определить по цитате *авторов* /написать фамилии/:

**вариант (Б)**

1) /Достоевский/

Но тут уж начинается новая история, история постепенного обновления человека, история постепенного перерождения его, постепенного перехода из одного мира в другой, знакомства с новой, доселе совершенно неведомою действительностью. Это могло бы составить тему нового рассказа, – но теперешний рассказ наш окончен.

2) /Л.Толстой/

Во втором акте были картоны, изображающие монументы, и была дыра в полотне, изображающая луну, и абажуры на рампе подняли, и стали играть в басу трубы и контрабасы, и справа и слева вышло много людей в чёрных мантиях. Люди стали махать руками, а в руках у них было что-то вроде кинжалов; потом прибежали ещё какие-то люди и стал тащить прочь ту девицу, которая была прежде в белом, а теперь в голубом платье. Они не утащили её сразу, а долго с ней пели, а потом уже её утащили, и за кулисами ударили три раза во что-то железное, и все стали на колени и запели молитву.

3) /Гончаров/

/.../ На диване лежало забытое полотенце; на столе редкое утро не стояла не убранная со вчерашнего ужина тарелка с солонкой с обглоданной косточкой да не валялись хлебные крошки.

Если бы не эта тарелка, да не прислонённая к постели только что выкуренная трубка, или не сам хозяин, лежащий на ней, то можно было бы подумать, что тут никто не живёт, – так всё запылилось, полиняло и вообще лишено было следов человеческого присутствия.

4). / Некрасов/

Ваня (в кучерском армячке).

Папаша!кто строил эту дорогу?

Папаша (в пальто на красной подкладке).

Граф Пётр Андреевич Клейнмихель, душенька!

Разговор в вагоне.

5) /Тютчев/

Я встретил Вас – и всё былое  
В отжившем сердце ожило;  
Я вспомнил время золотое –  
И сердцу стало так тепло... /.../

**1. Написать название произведения, начинающегося словами:**

1). /«Размышление у парадного подъезда»/

Вот парадный подъезд.  
По торжественным дням,  
Одержимый холопским недугом,  
Целый город с каким-то испугом  
Подъезжает к заветным дверям /.../

2). /«Последняя любовь»/

О, как на склоне наших лет  
Нежней мы любим и суеверней...  
Сияй, сияй, прощальный свет  
Любви последней, ари вчерней

3) /«Железная дорога»/

Ваня (в кучерском армячке).  
Папаша! кто строил эту дорогу?  
*Папаша ( в пальто на красной подкладке).*  
Граф Пётр Андреевич Клейнмихель, душенька!  
*Разговор в вагоне.*

4). /«Русский язык»/.

Во дни сомнений, во дни тягостных раздумий о судьбах моей родины, – ты один мне поддержка и опора, о великий, могучий, правдивый и свободный /.../

5). /«Баллада»/

Перед воеводой молча он стоит;  
Голову потупил, сумрачно глядит.

**2. Какой герой произнёс эти слова (не курсив в скобках):**

**вариант (А)**

1) /Базаров/

– /.../ И что за таинственные отношения между мужчиной и женщиной? Мы, физиологи, знаем, какие это отношения. Ты проштудируй ка анатомию глаза: откуда тут взяться, как ты

говоришь, загадочному взгляду? Это всё романтизм, чепуха, гниль, художество. Пойдём лучше смотреть жука.

2) / князь Андрей Болконский/

«Сострадание, любовь к братьям, к любящим, любовь к ненавидящим нас, любовь к врагам – да, та любовь, которую проповедовал Бог на земле, которой меня учила княжна Марья и которой я не понимал; вот отчего мне жалко было жизни, вот оно то, что ещё оставалось мне, ежели бы я был жив. Но теперь уже поздно. Я знаю это!»

3) /Обломов/

(– Да полно вам, батюшка, томить-то меня «жалкими словами!» – умолял Захар. – Ах ты, Господи!)

– Я «другой»! Да разве я мечусь, разве работаю? Мало ем, что ли? Худошав или жалок на вид? Разве недостаёт мне чего-нибудь? Кажется, подать, сделать – есть кому! Я ни разу не натянул себе чулок на ноги, как живу, слава Богу! Стану ли я беспокоиться? Из чего мне? И кому я это говорю? Не ты ли с детства ходил за мной? /.../

4) /Раскольников/

Что же касается до моего деления людей на обыкновенных и необыкновенных, то я согласен, что оно несколько произвольно, но ведь я же на точных числах и не настаиваю. Я только в главную мысль мою верю. Она именно состоит в том, что люди по закону природы, разделяются вообще на два разряда: на низший (обыкновенных), то есть, так сказать, на материал, служащий единственно для зарождения себе подобных, и собственно на людей, то есть имеющих дар или талант сказать в среде своей новое слово.

### вариант (Б)

**Какой герой, который произносит эти слова (не курсив в скобках):**

1) /Штольц/

– Погиб, пропал ни за что.

*/...вставить фамилию.../* вздохнул и задумался.

– А ведь был не глупее других, душа чиста и ясна, как стекло; благороден, нежен, и – пропал!

(– Отчего же? Какая причина?)

– Причина...какая причина! Обломовщина! – сказал / *вставить фамилию* .../

2). /Базаров/

(– Да вспомни его воспитание, время, в котором он жил, – заметил Аркадий.)

– Воспитание? – подхватил /... *вставить фамилию* .../ . – Всякий человек сам себя воспитать должен – ну хоть как я, например...А что касается до времени – отчего я от него зависеть буду? Пускай же лучше оно зависит от меня. Нет, брат, всё это распушенность, пустота!

3). /Обломов/

(– Да полно вам, батюшка, томить-то меня «жалкими словами!» – умолял Захар. – Ах ты, Господи!)

– Я «другой»! Да разве я мечусь, разве работаю? Мало ем, что ли? Худошав или жалок на вид? Разве недостаёт мне чего-нибудь? Кажется, подать, сделать – есть кому! Я ни разу не натянул себе чулок на ноги, как живу, слава Богу! Стану ли я беспокоиться? Из чего мне? И кому я это говорю? Не ты ли с детства ходил за мной? /.../

4). /Раскольников/

Что же касается до моего деления людей на обыкновенных и необыкновенных, то я согласен, что оно несколько произвольно, но ведь я же на точных числах и не настаиваю. Я только в главную мысль мою верю. Она именно состоит в том, что люди по закону природы, разделяются вообще на два разряда: на низший (обыкновенных), то есть, так сказать, на

материал, служащий единственно для зарождения себе подобных, и собственно на людей, то есть имеющих дар или талант сказать в среде своей новое слово.

**1. Название произведения, из которого взята эта цитата:**

вариант (А)

1). / «Незнакомка»/

В моей душе лежит сокровище,  
И ключ поручен только мне!  
Ты право, пьяное чудовище!  
Я знаю: истина в вине.

2). «Собаке Качалова»

Дай, Джим, на счастье лапу мне,  
Такую лапу не видал я сроду.  
Дави с тобой полаем при луне  
На тихую, бесшумную погоду.  
Дай, Джим, на счастье лапу мне.

3). / «На дне»/

Наташа.

– А то...воображу себе, что завтра я...скоропостижно помру...И станет о этого жутко...Летом хорошо воображать про смерть...грозы бывают летом...всегда может грозой убить..

4) «Вишнёвый сад»/

Слышится отдалённый звук, точно с неба, звук лопнувшей струны, замирающий, печальный. Наступает тишина, и только слышно, как далеко в саду топором стучат по дереву.

5) «Степь»

Синий ворон от падали  
Алый клюв поднимал и глядел.  
А другие смотрели и прядали,  
А кустарник шумел, шелестел.

вариант (Б)

1) / «Двенадцать»/

Чёрный вечер.

Белый снег.

Ветер, ветер!

На ногах не стоит человек.

Ветер, ветер –

На всём Божьем свете!

2). /«Родина»/

Под небом мертвенно-свинцовым  
Угрюмо меркнет зимний день,  
И нет конца лесам сосновым,  
И далеко до деревень

3). «Письмо к матери»

Ты ещё жива, моя старушка?  
Жив и я. Привет тебе, привет!  
Пусть струится над твоей избушкой  
Тот вечерний несказанный свет.

4) «Сероглазый король»

Дочку мою я сейчас разбужу,  
В серые глазки её погляжу.  
А за окном шелестят тополя:  
«Нет на земле твоего короля...»

5). /Цветаева/

– Где лебеди?– А лебеди ушли.  
– А вороны – А вороны остались.

## 2. Кто из перечисленных писателей является *автором* этих слов:

1) /Цветаева/

Блок, Маяковский, Цветаева, Есенин, Ахматова, Бунин, Твардовский.

Москва! Какой огромный  
Странноприимный дом!  
Всяк на Руси – бездомный.  
Мы все к тебе придём.

2) /Чехов/

А.Н.Толстой, Шукшин, Чехов, Куприн, Шмелёв, М.Горький.

А Котик играет на рояле каждый день, часа по четыре. Она заметно постарела, похварывает и каждую осень уезжает с матерью в Крым. Провожая их на вокзале, Иван Петрович, когда трогается поезд, утирает слёзы и кричит:

–Прощайте пожалуйста!

И машет платком.

3). /Ахматова/

Блок, Маяковский, Цветаева, Есенин, Ахматова, Бунин, Твардовский.

Умолк, простивший мне грехи  
Лиловый сумрак гасит свечи.  
И тёмная епитрахиль  
Накрыла голову и плечи

4). /Бунин/

Блок, Маяковский, Цветаева, Есенин, Ахматова, Бунин, Твардовский.

И цветы, и шмели, и трава, и колосья,

И лазурь, и полуденный зной...

Срок настанет – Господь сына блудного спросит:

«Был ли счастлив ты в жизни земной?»

5). /Есенин/

Блок, Маяковский, Цветаева, Есенин, Ахматова, Бунин, Твардовский.

Тихо в чаще можжевеля по обрыву.

Осень – рыжая кобыла – чешет гриву.

Над речным покровом берегов

Слышен синий лязг её подков.

### 3. Дать жанровое определение следующих произведений:

вариант (А)

1) «Вишнёвый сад» /комедия/

2) «Господин из Сан-Франциско» /рассказ/

3) «Тихий дон» /роман-эпопея/

4) «Человек из ресторана», «Неупиваемая чаша» /повесть/

5) «Русь», «Анна Снегина» (поэма)

вариант (Б)

1). «Василий Тёркин» /поэма/

2). ««Сапожки», «Чудик» /рассказ/

3). «Жеребёнок», «Родинка» /рассказ/

4). «Петр Первый» /роман/

5) ««Белая гвардия» /роман/

### 4. Определить по цитате авторов /написать фамилии/:

1). /Бунин/

Возле пристани младшего портъе догнал старший, мчавший в автомобиле мисс и миссис, бледных, с провалившимися от слёз и бессонной ночи глазами. И через десять минут парашодик снова зашумел водой и снова побежал к Сорренто, к Кастелламаре, навсегда увозя от Капри семью из Сан-Франциско...И на острове снова водворился мир и покой.

2). /Горький/

Старуха задумалась о том, куда девались из жизни сильные и красивые люди, и, думая, осматривала тёмную степь, как бы ища в ней ответа.

Я ждал её рассказа и молчал, боясь, что если спрошу её о чём-либо, она опять отвлечётся в сторону.

И вот она начала рассказ.

3) /Цветаева/

/.../

Моим стихам, как драгоценным винам,  
Настанет свой черёд.

4). / Блок/

О, Русь моя! Жена моя! До боли  
Нам ясен долгий путь!  
Наш путь – стрелой татарской древней воли  
Пронзил нам грудь.

5). /Есенин/

Шёл Господь пытаться людей в любви.  
выходил Он нищим на кулижку.  
Старый дед на пне сухом, в дуброве,  
Шамкал дёснами зачерствелую пышку.

### **Критерии оценки:**

- оценка «отлично» выставляется студенту, если набрано 90-100% правильных ответов;
- оценка «хорошо» выставляется студенту, если набрано 71 - 89% правильных ответов;
- оценка «удовлетворительно» выставляется студенту, если набрано 51 - 70% правильных ответов;
- оценка «неудовлетворительно» выставляется студенту, если набрано 0 - 50% правильных ответов.

### **ВАРИАНТ 1**

1. Какому герою Белинский посвятил следующее определение:

«Люди, подобные ..., при всех их неоспоримых достоинствах не хороши тем, что они или перерождаются в совершенных филистеров, или, если сохраняют навсегда свой первоначальный тип, делаются этими устарелыми мистиками и мечтателями, которые так же неприятны, как и старые девы...»?

- А) Печорину
- Б) Обломову
- В) Раскольникову
- Г) Ленский

2. Чичикова, героя поэмы Н.В. Гоголя «Мертвые души», не принимали за:

- А) Наполеона;
- Б) чиновника, присланного с секретным предписанием;
- В) капитана Копейкина;
- Г) «делателя» фальшивых ассигнаций.

3. О ком из героев русской литературы следующие слова: «Он с детства отличался замечательной красотой; к тому же он был самоуверен, немного насмешлив и как-то забавно желчен - он не мог не нравиться. Он начал появляться всюду, как только вышел в офицеры.



Его носили на руках, и он сам себя баловал, даже дурачился, даже ломался; но и это к нему шло. Женщины от него с ума сходили, мужчины называли его фатом и втайне завидовали ему. Он жил, как уже сказано, на одной квартире с братом, которого любил искренно, хотя нисколько на него не походил»?

- А) о Сильвио, герое повести А. С. Пушкина «Выстрел»
- Б) о Павле Петровиче Кирсанове, герое романа И.С. Тургенева «Отцы и дети»
- В) о Печорине, герое романа М.Ю. Лермонтова «Герой нашего времени»
- Г) о князе Андрее Болконском, герое романа Л.Н. Толстого «Война и мир»

4. Кто из русских писателей был приговорен к смертной казни, заменённой прямо на эшафоте каторгой:

- А) А.Н. Радищев
- Б) Ф.М. Достоевский
- В) А.С. Грибоедов
- Г) М.Е. Салтыков-Щедрин

5. Свидание, назначенное доктору Старцеву, герою рассказа А.П. Чехова «Ионыч», должно было состояться:

- А) в лесу
- Б) в церкви
- В) на кладбище
- Г) в театре

6. Какой термин не обозначает стихотворный размер:

- А) ямб
- Б) сонет
- В) анапест
- Г) хорей

7. Определите, какой стихотворный размер не является трехсложным:

- А) анапест
- Б) хорей
- В) дактиль
- Г) амфибрахий

8. Комедия Д.И. Фонвизина «Недоросль» заканчивается репликой:

- А) Стародума
- Б) Митрофана
- В) Софьи
- Г) госпожи Простаковой

9. «Вот, например, полковник Скалозуб:

И золотой мешок, и метит в генералы» - такую характеристику Скалозубу дает:

- А) Чацкий
- Б) Софья
- В) Фамусов
- Г) Лиза

10. Портрет какого героя русской литературы приводится ниже: «Это был человек лет

тридцати двух-трех от роду, среднего роста, приятной наружности, с темно-серыми глазами, но с отсутствием всякой определенной идеи, всякой сосредоточенности в чертах лица. Мысль гуляла вольной птицей по лицу, порхала в глазах, садилась на полуотворенные губы, пряталась в складках лба, потом совсем пропадала, и тогда во всем лице теплился ровный свет беспечности. С лица беспечность переходила в позы всего тела, даже в складки шлафрока»?

- А) Манилова
- Б) Обломова
- В) Чичикова
- Г) Собакевича

11. Какая басня И.А. Крылова заканчивается следующей моралью:

К несчастью, то ж бывает у людей:

Как ни полезна вещь, - цены не зная ей,

Невежда про нее свой толк все к худу клонит;

А ежели невежда познатней,

Так он ее еще и гонит.

- А) «Мартышка и очки»
- Б) «Лебедь, Щука и Рак»
- В) «Квартет»
- Г) «Демьянова уха»

12. Какое художественное средство изображения используется автором?

И день настал. Встает с одра

Мазепа, сей страдалец хилый,

Сей труп живой, еще вчера

Стонавший слабо над могилой. ( А.С.Пушкин)

- А) сравнение
- Б) оксюморон
- В) перифраз
- Г) ирония

13. Жанр повествовательной литературы, раскрывающий историю нескольких, иногда многих человеческих судеб на протяжении длительного времени:

- А) роман
- Б) басня
- В) рассказ
- Г) эпиграмма

14. Средство художественного изображения, основанное на преувеличении:

- А) метафора
- Б) эпитет
- В) гипербола
- Г) литота

15. Текст « Слова о полку Игореве» был найден:

- А) А.С. Пушкиным

- Б) М. М. Херасковым
- В) А.И. Мусиным-Пушкиным
- Г) Н.М. Карамзиным

16. Комедия Д.И. Фонвизина «Недоросль» заканчивается репликой:

- А) «Ах! Боже мой! что станет говорить княгиня Марья Алексевна!»
- Б) «Вот злонравия достойные плоды»
- В) «Говорят, что с совестью жить худо: а я сам теперь узнал, что жить без совести всего на свете хуже».
- Г) «Еще если бы в двери выбежал - иное дело, а уж коли жених да шмыгнул в окно - уж тут просто мое почтение!»

17. Кому Хлестова, героиня комедии А. С. Грибоедова «Горе от ума», дала следующую характеристику:

Лгунишка он, картежник, вор.  
Я от него было и двери на запор;  
Да мастер услужить: мне и сестре Прасковье  
Двоих арапченков на ярмарке достал;  
Купил, он говорит, чай в карты сплутовал;  
А мне подарочек, дай Бог ему здоровье!

- А) Чацкому
- Б) Горичу
- В) Загорецкому
- Г) Молчалину

18. Прочитайте стихотворный отрывок:

...И думал он: Отсель  
грозить мы будем шведу:  
Здесь будет город заложен  
Назло надменному соседу.  
Природой здесь нам суждено  
В Европу прорубить окно,  
Ногою твердой стать при море.  
Сюда по новым им волнам  
Все флаги в гости будут к нам,  
И запируем на просторе.  
А. С. Пушкин.

Определите художественный прием, использованный поэтом:

- А) сравнение
- Б) олицетворение
- Г) синекдоха
- Д) символ

19. Течение в литературе второй половины XVIII в., отмеченное повышенным интересом к человеческому чувству, эмоциональному восприятию окружающего мира:

- А) символизм

- Б) натурализм
- В) сентиментализм
- Г) модернизм

20. Слух о сумасшествии Чацкого был пущен:

- А) Фамусовым
- Б) Софьей
- В) Молчалиным
- Г) Скалозубом

21. Какая басня И.А. Крылова заканчивается следующей моралью:

Невежда так же в ослепленье  
Бранит науку и ученье  
И все ученые труды,  
Не чувствуя, что он вкушает их плоды.

- А) «Волк и Ягненок»
- Б) «Свинья под дубом»
- В) «Осел и Соловей»
- Г) «Демьянова уха»

22. На экзамене в присутствии Г.Р. Державина юный Пушкин прочел:

- А) «Воспоминания в Царском Селе»
- Б) «К другу стихотворцу»
- В) «Поэт»
- Г) «Анчар»

23. Автора критического этюда «Милльон терзаний» о комедии А. С. Грибоедова «Горе от ума»:

- А) Достоевский
- Б) Пушкин
- В) Белинский
- Г) Гончаров

24. Первым произведением русской литературы, написанного в традиции сентиментализма, принято считать:

- А) повесть А.С. Пушкина «Капитанская дочка»
- Б) повесть Н.М. Карамзина «Бедная Лиза»
- В) поэму А.С. Пушкина «Руслан и Людмила»
- Г) роман М.Ю. Лермонтова «Герой нашего времени»

15. Кому из героев Н.В.Гоголя соответствует описание: «...молодой человек лет двадцати трех, тоненький, худенький; несколько приглуповат и, как говорится, без царя в голове...»:

- А) Хлестакову
- Б) Шпекину
- В) Землянике
- Г) Ляпкину-Тяпкину

## ВАРИАНТ 2

1. Кому из героев рассказов М. Горького принадлежит следующее описание: «...старый травленный волк, хорошо знакомый гаванскому люду, заядлый пьяница и ловкий смелый вор. .. »?

- А) Данко
- Б) Челкашу
- В) Ларре
- Г) Павлу Власову

2. Кто из героев пьесы М. Горького «На дне» говорит о себе: «Мой путь — обозначен мне! Родитель всю жизнь в тюрьмах сидел и мне тоже заказал... Я когда маленький был, так уж в ту пору меня звали вор, воров сын...»:

- А) Сатин
- Б) Клещ
- В) Пепел
- Г) Лука

3. В поэме Н.А. Некрасова «Кому на Руси жить хорошо» народ помогает выкупить мельницу:

- А) Павлуше Веретенникову
- Б) Ермилу Гирина
- В) купцу Алтынникову
- Г) Савелию

4. Кто из героев романа Ф.М. Достоевского «Преступление и наказание» требовал от Раскольникова:

«Встань! ... Поди сейчас, сию же минуту, стань на перекрестке, поклонись, поцелуй сначала землю, которую ты осквернил, а потом поклонись всему свету, на все четыре стороны, и скажи всем, вслух: "Я убил!"»

- А) Соня Мармеладова
- Б) Разумихин
- В) Лужин
- Г) Свидригайлов

5. Первый рассказ М. Горького назывался:

- А) «Макар Чудра»
- Б) «Старуха Изергиль»
- В) «Челкаш»
- Г) «Мальва»

6. «Только мы — лицо нашего Времени. Рог времени трубит нам в словесном искусстве. Прошлое тесно. Академия и Пушкин непонятнее иероглифов. Бросить Пушкина, Достоевского, Толстого и проч. и проч. с Парохода Современности». Перед вами отрывок из манифеста:

- А) футуристов
- Б) имажинистов
- В) акмеистов
- Г) ничевоков

7. О ком из героев романа М.Ю. Лермонтова сказано: «Была только одна страсть, которой он не таил: страсть к игре. За зеленым столом он забывал все и обыкновенно проигрывал; но постоянные неудачи только раздражали его упрямство»:

- А) о Вуличе
- Б) о Печорине
- В) о Вернере
- Г) о Максим Максимыче

8. В «Записках охотника» И.С. Тургенева нет рассказа:

- А) «Хорь и Калиныч»
- Б) «Бирюк»
- В) «Два помещика»
- Г) «Темные аллеи»

9. Определите, какая из критических работ не принадлежит перу Н.А. Добролюбова:

- А) «Луч света в темном царстве»
- Б) «Мильон терзаний»
- В) «Когда же придет настоящий день»
- Г) «Что такое обломовщина?»

10. Пьер Безухов стрелялся на дуэли с:

- А) Николаем Ростовым
- Б) Анатодем Курагиным
- В) Долоховым
- Г) Андреем Болконским

11. Первым, кто встретился семи странникам — героям поэмы Н.А. Некрасова «Кому на Руси жить хорошо», — был:

- А) поп
- Б) Павлуша Веретенников
- В) Ермил Гирич
- Г) Оболт-Оболдуев

12. О ком из героев А.Н. Островского следующие слова: «Квартиру свою вздумал отделывать, — вот чудит-то. В кабинете ковер грошовый на стену прибил, кинжалов, пистолетов тульских навешал: уж был бы охотник, а то и ружья-то никогда в руки не брал. Тащит к себе, показывает; надо хвалить, а то обидишь: человек самолюбивый, завистливый»:

- А) о Кнурове
- Б) о Диком
- В) о Карандышеве
- Г) о Вожеватове

13. Фамилия героя рассказа А. П. Чехова «Смерть чиновника»:

- А) Желтков
- Б) Башмачкин
- В) Червяков
- Г) Беликов

14. После октябрьской революции И. А. Бунин:

- а) был осужден и расстрелян
- б) эмигрировал в США
- в) остался в России
- г) эмигрировал во Францию

15. Николай Алексеевич из рассказа «Темные аллеи» оставил Надежду:

- а) из-за разницы в социальном положении
- б) так как полюбил другую
- в) так как был женат
- г) из-за решения родителей

16. В рассказе «Темные аллеи» главные герои встречаются:

- а) после 20 лет разлуки, вызванной ее замужеством
- б) после многих лет, проведенных им на дипломатической службе
- в) более 30 лет после того, как он ее бросил
- г) после разлуки, вызванной войной

17. Устами Надежды из рассказа «Темные аллеи» Бунин утверждает:

- а) что вечная любовь невозможна
- б) что женщина способна на вечную любовь
- в) что любви нет
- г) что любовь не умирает со смертью предмета любви

18. Жанр произведения «Собачье сердце» Булгакова:

- а) юмористическая повесть
- б) сатирическая повесть
- в) сатирический роман

19. Действие в произведении «Собачье сердце» происходит:

- а) в Новосибирске
- б) в Ленинграде
- в) в Москве
- г) в Твери

20. Профессор Преображенский в романе «Собачье сердце» проводит эксперимент, ставящий целью:

- а) изучение анатомии и физиологии человека
- б) превращение собаки в человека
- в) улучшение человеческой породы

21. По мнению героя романа Булгакова «Собачье сердце» профессора Преображенского разруха «поселилась»:

- а) в сердцах людей
- б) в головах людей
- в) в домах людей

22. С точки зрения автора, эксперимент, на который пошёл профессор Преображенский (роман Булгакова «Собачье сердце»):

- а) подтвердил гениальность и талант врача
- б) укрепил уверенность профессора в значимости своего дела
- в) не удался

23. Герой романа Булгакова «Собачье сердце» Шариков, став человеком после операции:

- а) сохранил доброе расположение к людям, стремился к труду
- б) перенял худшие черты Клима Чугункина
- в) не смог найти свое место в обществе, так как ему не хватало знаний

24. «Родни - хоть шаром покати, - нигде, никого, ни одной души» - говорит о себе герой рассказа Шолохова «Судьба человека» Андрей Соколов. Как сложилась судьба родителей и сестры Андрея Соколова?

- а) на их дом упала бомба
- б) погибли в гражданскую войну
- в) были репрессированы
- г) погибли в голодные годы

25. Какими профессиями владел герой рассказа Шолохова «Судьба человека» Андрей Соколов?

- а) шофер
- б) бухгалтер
- в) рабочий на заводе
- г) слесарь

### ВАРИАНТ 3

1. К какому из типов традиционной тематической классификации относится рассказ Солженицына «Матрёнин двор»:

- а) деревенская проза
- б) городская проза
- в) военная проза
- г) интеллектуальная проза

2. К какому типу литературных героев можно отнести героиню рассказа Солженицына «Матрёнин двор»:

- а) лишний человек
- б) маленький человек
- в) преждевременный человек
- г) праведный человек

3. Рассказ «Матрёнин двор» Солженицына написан в традициях:

- а) модернизма
- б) реализма
- в) классицизма
- г) экспрессионизма

4. Эпизод разрушения дома в рассказе Солженицына «Матрёнин двор» является:

- а) завязкой
- б) экспозицией



- в) кульминацией
- г) развязкой

5. Традиции какого жанра можно обнаружить в рассказе «Матрёнин двор» Солженицына:

- а) притчи
- б) былины
- в) эпоса
- г) жития

6. Пусть скорее грянет...- утверждает Горький в «Песне о Буревестнике»:

- А) Выстрел
- Б) Дождик
- В) Марш
- Г) Буря

7. Маленькая трагедия А.С. Пушкина носит название:

- А) «Тристан и Изольда»
- Б) «Дельфин и Русалка»
- В) «Моцарт и Сальери»
- Г) «Маркс и Энгельс»

8. Известный сад в пьесе Чехова был:

- А) Грушевый
- Б) Вишневый
- В) Сливовый
- Г) Яблоневый

9. Профессия Евгения Базарова из романа Тургенева «Отцы и дети»:

- А) Доктор
- Б) Пахарь
- В) Учитель
- Г) Продавец

10. Действие в рассказе Куприна «Олеся» происходит:

- А) в столичном городе
- Б) в Полесье
- В) в украинской деревне
- Г) в сказочном лесу

11. Какую из центральных улиц увековечил Гоголь в своем произведении:

- А) Невский проспект
- Б) Васильевский остров
- В) Марьяна роща
- Г) Тверская – Ямская

12. Любимая песня Пугачева, которая звучит в повести «Капитанская дочка»:

- А) «Ой, цветет калина»
- Б) «Не шуми, мати, зеленая дубравушка»
- В) «Что стоишь, качаясь, тонкая рябина»

Г) «Черный ворон, что ты вьешься?»

13. Какой цвет наиболее часто использует Есенин в своих стихах:

- А) Оранжевый
- Б) Салатовый
- В) Фиолетовый
- Г) Голубой

14. Как называется город в повести Салтыкова – Щедрина «История одного города»:

- А) Умнов
- Б) Дурнев
- В) Весельев
- Г) Глупов

15. Фонвизина звали:

- А) Александр Сергеевич
- Б) Денис Иванович
- В) Петр Алексеевич

16. А.С. Пушкин закончил учебное заведение:

- А) Пажеский корпус
- Б) Московский университет
- В) Царскосельский лицей

17. Какое стихотворение посвятил А.С. Пушкин А.П. Керн:

- А) «Узник»
- Б) «Я помню чудное мгновение...»
- В) «Бесы»
- Г) «Признание»

18. Одна из повестей Н.В. Гоголя называется:

- А) «Ночь перед Рождеством»
- Б) «Утро стрелецкой казни»
- В) «Месяц в деревне»
- Г) «С новым годом!»

19. Какое странное предприятие Чичикова привело в совершенное недоумение почти весь город:

- А) ссора с Ноздревым
- Б) посещение Плюшкина
- В) покупка мертвых душ
- Г) интерес к губернаторской дочке.

20. Один из этих авторов не писал стихотворения «Памятник»:

- А) Пушкин
- Б) Лермонтов
- В) Державин
- Г) Ломоносов

21. Роман «Евгений Онегин» заканчивается:
- А) смертью Онегина
  - Б) свадьбой Онегина
  - В) разговором Онегина с Татьяной
  - Г) арестом Онегина
22. Как решается конфликт между Ленским и Онегиным:
- А) через суд
  - Б) на дуэли
  - В) любовно
  - Г) путем выплаты компенсации
23. Как погибает Мармеладов, герой «Преступления и наказания»:
- А) убит в пьяной драке
  - Б) задушен ворами
  - В) умер во сне
  - Г) попал под копыта лошади
24. Именно в этой части романа «Герой нашего времени» встретился Печорину слепой мальчик:
- А) «Бэла»
  - Б) Фаталист
  - В) «Княжна Мэри»
  - Г) «Тамань»
25. Именно так называется страшное божество, требующее человеческих жертв в произведении Куприна:
- А) Суламифь
  - Б) Молох
  - В) Демон
  - Г) Гамбринус

#### ВАРИАНТ 4

1. Одно из этих произведений Пушкин не писал:
- А) «гробовщик»
  - Б) «Портрет» В) «Выстрел»
  - Г) «Пиковая дама»
2. Кто из этих помещиков подарил Чичикову мертвые души:
- А) Собакевич
  - Б) Ноздрев
  - В) Коробочка
  - Г) Манилов
3. Какой композитор созвучен чувствам героини рассказа «Гранатовый браслет»:
- А) Бетховен
  - Б) Моцарт
  - В) Бах

Г) Чайковский

4. Годы жизни А.С. Пушкина:

- А) 1802-1841
- Б) 1789-1828
- В) 1799-1837
- Г) 1805-1840

5. В каком городе родился А.С. Пушкин:

- А) Петербург
- Б) Москва
- В) Киев
- Г) Тула

6. К какому литературному направлению следует отнести роман «Евгений Онегин»:

- А) классицизм
- Б) сентиментализм
- В) реализм
- Г) романтизм

7. Какое стихотворение читал Пушкин перед Державиным на экзамене в Лицее:

- А) «Лициния»
- Б) «Воспоминания в Царском Селе»
- В) «Городок»
- Г) «Деревня»

8. Как называется имение, где прошло детство М.Ю. Лермонтова:

- А) Грешнево
- Б) Тарханы
- В) Михайловское

9. Укажите строки, в которых использована метафора:

- А) «В пространстве брошенных светил...»
- Б) «Под ним Казбек, как грань алмаза...»
- В) «Играют волны – ветер свищет...»

10. С кем сравнивает себя Катерина, героиня пьесы Островского «Гроза»:

- А) с кошкой
- Б) с птицей
- В) с мышью
- Г) с лаской

11. О чём жалеет Марфа Игнатьевна, героиня пьесы Островского «Гроза»?

- А) о том, что сын выпивает в компании с Савёлом Прокофьевичем
- Б) о том, что у Катерины нет детей
- В) о том, что она слишком опекает сына и дочь
- Г) о том, что старшее поколение вскоре уйдёт, а новое не чтит порядков

12. Какова цель визита героя пьесы Островского «Гроза» Бориса в город:

- А) побывать на похоронах бабушки
- Б) найти невесту
- В) он путешествовал с целью изучения обычаев и быта русского народа
- Г) наладить отношения с дядей, чтобы получить наследство

13. К какому литературному направлению относится пьеса Островского «Гроза»:

- А) реализм
- Б) классицизм
- В) сентиментализм
- Г) романтизм

14. Кто из героев пьесы Островского «Гроза» характеризуется как «порядочно образованный» человек:

- А) Тихон
- Б) Кулигин
- В) Катерина
- Г) Борис

15. Где разворачиваются события драмы?

- А) В Новгороде
- Б) В Москве
- В) В Калинове
- Г) В Твери

16. Как Катерина реагирует на появившуюся симпатию к Борису:

- А) решает уйти от мужа к Борису
- Б) сразу же рассказывает обо всём мужу и свекрови
- В) отрицает свои чувства, старается не думать о Борисе
- Г) рада новому чувству и мечтает о встрече с Борисом

17. Журнал, с которым Тургенев активно сотрудничал:

- А) «Вестник Европы»
- Б) «Современник»
- В) «Отечественные записки»
- Г) «Русский вестник»

18. К какому жанру относится произведение И.С.Тургенева «Отцы и дети»:

- А) семейный
- Б) любовный
- В) социально-психологический
- Г) роман-путешествие

19. Определите композицию романа И.С.Тургенева «Отцы и дети»:

- А) последовательная
- Б) циклическая (повторяющаяся)
- В) зеркальная

Г) “роман в романе”

20. В каком герое Тургенев во многом показал себя?

- А) Базаров
- Б) Павел Петрович Кирсанов
- В) Николай Петрович Кирсанов
- Г) Одинцова

21. Для чего нужны женские образы в данном произведении:

- А) с их помощью выражена авторская позиция
- Б) вдохновляют героев-мужчин на определённые поступки
- В) сталкивают героев-мужчин
- Г) противопоставлены главному герою

22. Что показывает смерть Базарова в конце произведения:

- А) смерть вызвана безответной любовью
- Б) так выражен приговор автора “детям”, идеи которых он считал вредными для России
- В) автор показал, что такие люди опережают время и их место ещё не определено
- Г) автор показал, что такие люди уникальны, не типичны для России, а значит, не нужны

23. Какую функцию выполняет пейзаж в финале романа И.С.Тургенева “Отцы и дети”:

- А) романтическую
- Б) социальную
- В) психологическую
- Г) философскую

24. Основная проблема-конфликт романа И.С.Тургенева “Отцы и дети”:

- А) социальный (дворянство – народ)
- Б) конфликт поколений (старшее поколение – молодёжь)
- В) идейный (либеральные дворяне – революционеры-демократы)
- Г) любовный (Базаров – Одинцова)

25. Литературное направление романа Гончарова «Обломов»:

- А) классицизм
- Б) сентиментализм
- В) реализм
- Г) романтизм

## ВАРИАНТ 5

1. Идеал Гончарова в романе «Обломов»:

- А) Ольга Ильинская
- Б) Обломов
- В) Штольц
- Г) Агафья Пшеницына

2. Обломов-

- А) «лишний человек»
- Б) «маленький человек»
- В) герой-любовник

Г) герой-резонер

3. Улица, на которой проживал Обломов в начале романа:

- А) Садовой
- Б) Гороховой
- В) Выборгской стороне
- Г) Лени Голикова

4. Тема поэта и поэзии присутствует в стихотворении Некрасова:

- А) «Несжатая полоса»
- Б) «Железная дорога»
- В) «Блажен незлобивый поэт»
- Г) «Тройка»

5. Основная мысль песни «Доля народа»:

- А) назначение человека в жизни – это служение народу
- Б) счастье народа – в его свободе
- В) русский народ – трудолюбивый народ
- Г) каждый в жизни выбирает дорогу сам

6. Редактором какого журнала после «Современника» становится Н.А.Некрасов:

- А) «Библиотека для чтения»
- Б) «Отечественные записки»
- В) «Московитянин»
- Г) «Стрекоза»

7. Какой фольклорный жанр не используется в рассказе Матрены о своей жизни?

- А) народная песня
- Б) плач
- В) приметы
- Г) загадки

8. «покой, богатство, честь»-счастье для...:

- А) попа
- Б) Матрены
- В) князя Утятин
- Г) Гриша Добросклонов

9. Каторжником раньше был:

- А) Савелий
- Б) Ермил Гири
- В) Яким Нагой
- Г) Клим Левин

10. "...чтоб умно поступать – одного ума мало...." – реплика героя романа Достоевского «Преступление и наказание»:

- А) Лебезятникова
- Б) Раскольникова

В) Сони Мармеладовой

Г) Порфирия Петровича

11. В какой войне сражался Толстой?

А) Войне с Наполеоном

Б) Крымской войне

В) Декабристском восстании

Г) Октябрьской революции

12. В какой повести Толстой описывает свою жизнь:

А) «Детство»

Б) «Анна Каренина»

В) «Севастопольские рассказы»

Г) «Война и мир»

13. Усадьба, где родился Толстой:

А) Гончаровка

Б) Белый Дом

В) Ясная Поляна

Г) Сосновые Углы

14. Какой роман описывает войну 1812 года:

А) «Детство»

Б) «Анна Каренина»

В) «Кзаки»

Г) «Война и мир»

15. «Все счастливые семьи похожи друг на друга, каждая несчастливая семья несчастлива по-своему» - цитата из...

А) «Анна Каренина»

Б) «Смерть Ивана Ильича»

В) «Война и мир»

Г) «Воскресение»

16. Характеристика «беспокойный дурак» в романе Толстого «война и мир» принадлежит:

А) Наполеону

Б) Андрею Болконскому

В) Федору Долохову

Г) Анатолию Курагину

17. «Ничтожный французишка, имевший успех только потому, что уже не было Потемкиных и Суворовых»-реплика...

А) Графа Ростова

Б) Старого графа Болконского

В) Старого графа Безухова

Г) Князя Василия



18. Он «шел, не зная куда девать руки, застенчиво и неловко, по паркету приемной: ему привычнее и легче было ходить под пулями по вспаханному полю, как он шел перед Курским полком в Шенграбене»-герой....

- А) Кутузов
- Б) Болконский
- В) Багратион
- Г) Тушин

19. С каким героем Наташа Ростова хотела сбежать:

- А) Анатолий Курагин
- Б) Андрей Болконский
- В) Василий Денисов
- Г) Борис Друбецкой

20. Почему Пьер поставил себе цель убить французского вождя?

- А) Пьер хотел славы, а убийца Наполеона стал бы известен на всю Европу
- Б) Он провел сложные вычисления и понял, что остановить Бонапарта – его высшая миссия
- В) То, что Безухову нужно убить Бонапарта, ему внушили масоны
- Г) Пьеру приснился вещий сон

21. Кто помог Болконской выехать из деревни:

- А) Анатолий Курагин
- Б) Пьер Безухов
- В) Николай Ростов
- Г) Василий Денисов

22. «Он был подобен ребенку, который, воображает, что он правит»-слова о...:

- А) Кутузове
- Б) Александре I
- В) Наполеоне
- Г) Мюрате

23. «Весь смысл жизни, не для него одного, но для всего мира, казался ему заключающимся только в его любви и в возможности ее любви к нему»-слова о...:

- А) О Николае и Марье
- Б) О Николае и Соне
- В) Об Андрее и Наташе
- Г) О Пьере и Наташе

24. Новая должность Старцева, героя рассказа Чехова «Ионыч»:

- А) служащим
- Б) земским врачом
- В) губернатором
- Г) учителем

25. Зачем уехала в Москву Екатерина Ивановна:

- А) за покупками

- Б) позлить Ионыча
- В) поступать в консерваторию
- Г) на бал

## ВАРИАНТ 6

1.«Человечество идет вперед, совершенствуя свои силы. Все, что недостижимо для него теперь, когда-нибудь станет близким, понятным, только вот надо работать, помогать всеми силами тем, кто ищет истину»-какому герою принадлежат данные слова:

- А) Гаев
- Б) Лопахин
- В) Петр Трофимов
- Г) Симеонов-Пищик

2.Какова судьба Фирса, героя пьесы Чехова «Вишнёвый сад»:

- А) Лёг в больницу
- Б) Остался в закрытом доме
- В) Уехал с хозяевами
- Г) Стал служить другим

3. «Двадцать два несчастья»-прозвище персонажа...:

- А) Епиходов
- Б) Гаев
- В) Фирс
- Г) Яша

4. Какое время года вспоминается в произведении Бунина «Антоновские яблоки»?

- А) Лето
- Б) Осень
- В) Зима

5.Как звали главного героя из «Господин из Сан-Франциско»?

- А) Александр
- Б) Борис
- В) Мишель
- Г) Имя не сказано

6. На каком пароходе путешествовал герой рассказа Бунина «Господин из Сан-Франциско»:

- А) «Титаник»
- Б) «Атлантида»
- В) «Старый Свет»
- Г) «Мона Лиза»

7. Для чего путешествовал герой рассказа Бунина «Господин из Сан-Франциско»:

- А) ради развлечения
- Б) по производственным делам
- В) это рекламная акция его фирмы
- Г) к родственникам

8. «Нечто монгольское было в его желтоватом лице с подстриженными серебряными усами, золотыми пломбами блестели его крупные зубы, старой слоновой костью - крепкая лысая голова»-герой...

- А) капитан парохода
- Б) господин из Сан-Франциско
- В) «некий великий богач»
- Г) «знаменитый испанский писатель»

9. Любимый напиток бабушки Олеси, героини рассказа Куприна:

- А) чай
- Б) кофе
- В) ряженка
- Г) сбитень

10. «Гранатовый браслет»-это...

- А) рассказ
- Б) повесть
- В) поэма
- Г) роман

11. «Он был высок ростом, худощав, с длинными пушистыми, мягкими волосами»-герой...

- А) князь Василий Львович
- Б) Николай Николаевич
- В) граф Шейн
- Г) Желтков

12. «Я бесконечно благодарен Вам только за то, что Вы существуете. Я проверял себя - это не болезнь, не маниакальная идея - это любовь, которую богу было угодно за что-то меня вознаградить»-реплика...

- А) генерала Аносова
- Б) графа Шеина
- В) Николая Николаевича
- Г) Желткова

13. гранатовый браслет...

- А) Является дорогим подарком любимой женщине на день рождения.
- Б) Является символом настоящей любви.
- В) Отражает сущность Желткова: камни плохо отшлифованы, но они настоящие, как и чувства этого человека.
- Г) Является отражением мотива гибели («точно кровь»).

14. Какова проблема пьесы Горького «На дне»:

- А) Проблематика отношений между влюбленными
- Б) Вопросы воинской чести, защиты родины от врага, смелости воина
- В) Значимости денег в жизни человека
- Г) Поиск человеком своего места и роли в жизни, возможность изменить собственную жизнь

15. Для кого главное в жизни не образование, а талант:

- А) Сатин
- Б) Актер
- В) Бубнов
- Г) Клещ

16. «Человек – все может... лишь бы захотел»-реплика...

- А) Луки
- Б) Костылева
- В) Анны
- Г) Алешки

17. Как в ночлежке оказался Сатин:

- А) Сатин обокрал местного чиновника и прятался в ночлежке от судебного пристава, изменив имя
- Б) Сатин попал в тюрьму из-за обидчика сестры, после чего перед ним все дороги оказались закрыты
- В) У Сатина сгорело все имущество, и ему негде было жить, кроме как в ночлежке
- Г) Сатин был известным картежником

18. «Эх, испортил песню, дур-рак!»?-реплика...

- А) Бубнова
- Б) Клеща
- В) Сатина
- Г) Барона

19. Настоящее имя Максима Горького:

- А) Макар Чудра
- Б) Яков Босой
- В) Алексей Пешков
- Г) Владимир Митыпов

20. В каком городе родился Горький:

- А) В Нижнем Новгороде
- Б) В Омске
- В) В Москве
- Г) В Пскове

21. Первое опубликованное произведение Горького:

- А) «Мальва»
- Б) «Буревестник»
- В) «Челкаш»
- Г) «Макар Чудра»

22. Какое произведение НЕ принадлежит Горькому:

- А) «Старуха Изергиль»
- Б) «На дне»
- В) «Бедные люди»
- Г) «Жизнь Клима Самгина»

23. Одно из автобиографических произведений:

- А) «Макар Чудра»

- Б) «В людях»
- В) «На дне»
- Г) «Сказка про Иванушку-дурачка»

24. Кого из персонажей ранних рассказов М. Горького люди наказали за гордость, за то, что он считал себя выше других:

- А) Лойко Зобара
- Б) Данко
- В) Ларру
- Г) Макара Чудру

25. Какова композиция романа Булгакова «Мастер и Маргарита»:

- А) кольцевая композиция
- Б) «роман в романе»
- В) последовательная сюжетная композиция, т.е. соблюдена хронологическая последовательность

### ВАРИАНТ 7

1. Какой вопрос задал Иешуа Понтий Пилат задал обвиняемому?

- А) Что есть власть?
- Б) Что есть жизнь?
- В) Что есть истина?
- Г) Что есть талант?

2. «По виду лет сорока с лишним. Рот какой-то кривой. Выбрит гладко. Брюнет. Правый глаз чёрный, левый почему-то зелёный. Брови чёрные, но одна выше другой»-герой...

- А) Воланд
- Б) Берлиоз
- В) Стравинский
- Г) Азazelло

3. «Он не заслужил света, он заслужил покой»-слова о...

- А) о Понтии Пилате
- Б) о Берлиозе
- В) о Мастере
- Г) об Иване Бездомном

4. Почему Иешуа представлен в романе как бродяга:

- А) это соответствует библейскому сюжету
- Б) автор стремится противопоставить характер Иешуа библейскому образу
- В) автор подчёркивает внутреннюю свободу героя, противопоставленную иерархическому миру
- Г) автор стремится показать Иешуа бедняком

5. Как называли Есенина:

- а) деревенский поэт
- б) рязанский Лель
- в) московский хулиган
- г) последний поэт деревни

6. Первый сборник стихов С.А. Есенина:

- а) «Явь»
- б) «Персидские мотивы»
- в) «Москва кабацкая»
- г) «Радуница»

7. Укажите, какой символ наступающей на деревню городской цивилизации встречается в стихах С.А. Есенина:

- а) «железный конь»
- б) жеребёнок, бегущий за поездом
- в) железный Миргород
- г) агитки Бедного Демьяна

8. Каково мироощущение лирического героя ранних стихов С.А. Есенина:

- а) герой христиански смиренно принимает мир таким, каков он есть, со всеми его недостатками и пороками
- б) герой ощущает враждебность окружающего мира
- в) герой находится в гармонии с окружающим миром
- г) герой протестует, бунтует против сложившегося порядка

9. Кому посвящено стихотворение «Письмо к женщине»:

- а) Айседора Дункан
- б) Анна Изряднова
- в) Зинаида Райх
- г) Галина Бениславская

10. Философская лирика Есенина:

- а) «Русь уходящая»
- б) «Не жалею, не зову, не плачу...»
- в) «Хороша была Танюша»
- г) «По-осеннему кычет сова...»

11. Какое стихотворение-завещание Есенина:

- а) «Цветы мне говорят: прощай...»
- б) «Русь советская»
- в) «До свиданья, друг мой, до свиданья»
- г) «Отговорила роща золотая...»

12. Определите художественный приём в выделенной строке:

По-осеннему кычет сова  
Над раздольем дорожной рани.  
Облетает моя голова,  
Куст волос золотистый вянет.

- а) гипербола
- б) олицетворение
- в) метафора
- г) аллегория

13. Есенин из...

- а) Таганрога
- б) села Константиново Рязанской губернии
- в) села Багдади
- г) Москвы

14. Кто был героиней стихов «Стихи о Прекрасной Даме»?

- А) Любовь Андреева-Дельмас
- Б) Любовь Менделеева
- В) Наталья Волохова

15. Какой учёный был отцом жены Блока?

- А) И. П. Павлов
- Б) Д. И. Менделеев
- В) И. М. Сеченев

16. Какое первое литературное направление Блока:

- А) Акмеизм
- Б) Символизм
- В) Романтизм

17. Где Александр Блок затронул тему Октябрьской революции:

- А) «Скифы»
- Б) «Двенадцать»
- В) «Соловьинный сад»

18. К какому поэтическому течению был близок ранний В. Маяковский:

- А) Имажинизм
- Б) Символизм
- В) Акмеизм
- Г) Футуризм

19. Стихи Маяковского на тему любви:

- а. «Флейта-позвоночник»
- б. «Нате!»
- в. «Облако в штанах»
- г. «Хорошо!»

20. Сатирическая направленность в стихотворении...:

- а. «Гимн ученому»
- б. «Послушайте!»
- в. «Прозаседавшиеся»
- г. «Про это»
- д. «Война и мир»

21. Какой основной прием используется В. Маяковским в стихотворении «Прозаседавшиеся»?

- а. Олицетворение
- б. Антитеза
- в. Гротеск
- г. Метафора

22. Какая библейская легенда лежит в основе сюжета «Мистерии-буфф» В. Маяковского?  
а. О Каине и Авеле  
б. О всемирном потопе  
в. О Вавилонской башне
23. Светить всегда, светить везде, до дней последних донца, светить — и никаких гвоздей!  
Вот лозунг мой —  
И солнца!  
Отрывок из...  
а. «Про это»  
б. «Необычайное приключение, бывшее с Владимиром Маяковским летом на даче»  
в. «150 000 000»
24. В какой комедии В. Маяковского сатира направлена против бюрократизма?  
а. «Клоп»  
б. «Мистерия-буфф»  
в. «Баня»
25. Действующие лица пьесы В. Маяковского «Клоп»?  
а. Присыпкин  
б. Эльзевира Ренессанс  
в. Чудаков  
г. Олег Бонн

## КЛЮЧИ К ТЕСТАМ

### ВАРИАНТ 1

1. Г
2. Б
3. Б
4. Б
5. В
6. Б
7. Б
8. А
9. В
10. А
11. А
12. Б
13. А
14. В
15. В
16. Б
17. В
18. Г
19. В
20. Б
21. Б



- 22. А
- 23. Г
- 24. Б
- 25. А

## **ВАРИАНТ 2**

- 1. Б
- 2. В
- 3. Б
- 4. А
- 5. А
- 6. А
- 7. А
- 8. Г
- 9. Б
- 10. В
- 11. А
- 12. В
- 13. В
- 14. Г
- 15. А
- 16. В
- 17. Б
- 18. Б
- 19. В
- 20. Б
- 21. Б
- 22. В
- 23. Б
- 24. А
- 25. А

## **ВАРИАНТ 3**

- 1. Г
- 2. Г
- 3. Б
- 4. Г
- 5. Г
- 6. Г
- 7. В
- 8. Б
- 9. А
- 10. Б
- 11. А
- 12. Б

13. Г
14. Г
15. Б
16. В
17. Б
18. А
19. В
20. Б
21. В
22. Б
23. Г
24. Г
25. Б

#### **ВАРИАНТ 4**

1. Б
2. Г
3. А
4. В
5. Б
6. В
7. Б
8. Б
9. Б
10. Б
11. Г
12. Г
13. А
14. Г
15. В
16. В
17. Б
18. В
19. А
20. В
21. Б
22. В
23. Г
24. Б
25. В

#### **ВАРИАНТ 5**

1. А
2. А
3. Б
4. В
5. В
6. В
7. В
8. А
9. А
10. Б
11. Б
12. А
13. В
14. Г
15. А
16. Г
17. Б
18. В
19. А
20. Б
21. В
22. В
23. Г
24. Б
25. В

**ВАРИАНТ 6**

1. Б
2. Б
3. А
4. Б
5. Г
6. Б
7. А
8. Б
9. А
10. А
11. Г
12. Г
13. Б
14. Г
15. Б
16. А
17. Г
18. В
19. В
20. А
21. Г

22. В
23. Б
24. В
25. Б

### **ВАРИАНТ 7**

1. В
2. А
3. В
4. Б
5. А
6. Г
7. Б
8. В
9. В
10. Б
11. В
12. В
13. Б
14. Б
15. Б
16. Б
17. Б
18. Г
19. В
20. В
21. В
22. Б
23. Б
24. В
25. А

### **Комплект разноуровневых задач (заданий) 1 семестр**

#### **Самостоятельная работа №1**

##### **Основные литературоведческие понятия.**

(\*В каждой работе имеет смысл вносить не более 5 определений. Проверять письменно усвоение краткого тезауруса необходимо с первых занятий, чтобы на экзамене учащийся мог отвечать на вопрос, используя минимальный набор научной терминологии)

Дать *письменное* определение понятий:

1. композиция (Построение всех частей и элементов произведения в соответствии с авторским замыслом и требованиями жанра)
2. тема (Предмет разговора автора с читателем)
3. проблематика (Вопрос (-ы), который (-е) автор задаёт себе и читателю)
4. идея (Главная мысль произведения; Ответ (-ы) на вопрос (-ы) проблематики)
5. пафос (Эмоционально-оценочная позиция автора; Эмоциональное наполнение произведения /его части, творчества автора в целом/)

### **Самостоятельная работа №2**

**Начальный анализ лирического** (лиро-эпического) произведения разной тематики (из списка обязательной литературы – по выбору преподавателя  
ля). Возможно – по вариантам (различные тексты)

**Примерный план анализа литературного произведения** (*глубина анализа* зависит от изначального уровня знаний и подготовки учащихся):

– особенности художественной *формы* произведения: жанр, композиция (если сюжетное – обязательное краткое изложение событийного ряда, лирические отступления), система персонажей; повествователь и способ повествования; изобразительные и выразительные средства создания образа.

\*Поскольку форма первична при восприятии, именно с неё перспективно начинать начальный анализ мира литературного произведения (любого жанра).

– содержание художественного произведения (тема, проблематика, идея, пафос, авторские идеалы; //типы и характеры героев, их внутренний мир, жизненные сценарии – для эпических и драматических произведений).

Последовательность и подробность анализа формальной и содержательной сторон художественного мира произведения зависит от конкретного примера, выбора учащегося, но *должна соответствовать основным пунктам плана разбора*.

### **Самостоятельная работа № 3**

Дать *письменное* определение следующих понятий:

1. строфа (Построение поэтического текста в определённом количестве стихов /+- с определённой рифмовкой/)
2. рифма (Созвучие концовок стихов в строфе).
3. аллитерация (Повтор одних и тех же или одинаковых по способу образования согласных звуков)
4. ассонанс /ассонация/ (Повтор одних и тех же или одинаковых по способу образования гласных звуков).
5. ономотопея /звукоподражание/ (Имитация языковыми средствами звуков, издаваемых животными или неживыми предметами)

### **Самостоятельная работа №4**

Начальный анализ *выученного наизусть лирического* (лиро-эпического) произведения разной тематики (из списка обязательной литературы).

**Примерный план анализа** выученного наизусть стихотворения:

– фамилия, имя отчество писателя

- время написания стихотворения

– особенности художественной *формы* произведения: жанр, композиция (если сюжетное – обязательное краткое изложение событийного ряда, лирические отступления), система

персонажей; повествователь и способ повествования; изобразительные и выразительные средства создания образа.

– содержание художественного произведения (тема, проблематика, идея, пафос, авторские идеалы; //типы и характеры героев, их внутренний мир, жизненные сценарии – для эпических и драматических произведений).

Последовательность и подробность анализа формальной и содержательной сторон художественного мира произведения зависит от конкретного примера, выбора учащегося, но *должна соответствовать основным пунктам плана разбора.*

### **Самостоятельная работа № 5**

Дать *письменное* определение следующих понятий:

вариант №1

1. троп (Слово, сочетание слов, /максимум – весь текст/, употреблённые не в прямом /нетрадиционном, переносном/ значении для создания художественного образа.)
2. эпитет (Художественное определение предмета, где определяющее слово (-а) употреблено (-ы) не в прямом (нетрадиционном, переносном) значении.
3. художественное сравнение (Сопоставление по каким-либо признакам двух и более объектов, где (1) названы оба объекта сравнения, (2) то, с чем сравнивают объект, нельзя понимать в прямом значении. Внимание! наличие сравнительного союза / союзного слова, не обязательно.)
4. метафора (Скрытое сравнение: (1) назван объект, с которым сравнивают, (2) а объект, который сравнивают, не назван. Причём то, с чем автор сравнил объект, нельзя понимать в прямом значении.
5. эвфемизм (Смягчённая форма выражения чего-либо: трагического, комического, безобразного, грубого, непристойного, страшного)

вариант №2

1. аллегория («эзопов язык») – (Иносказательное изображение скрытой абстрактной сущности предмета /процесса, явления/ в форме вполне конкретной /часто наглядной и простой/ иллюстрации.

2. гипербола – (Очевидное художественное преувеличение (признаков, свойств, качеств) предмета /процесса, явления/).

литота

3. олицетворение – (Наделение неживого предмета свойствами живого существа. // \*Более узкое значение: Наделение человеческими качествами животного или неживого существа.

4. зооморфизм – (\*Наделение человека или неживого предмета качествами животного («напр., «О чём ты воешь, ветер ночной... /Ф.И.Тютчев).

5. параллелизм – сопоставление двух (реже нескольких) рядов предметов (процессов, явлений) по каким-либо общим признакам, свойствам, качествам. \* Обычно сопоставляется состояние, действия, события человеческой жизни с явлениями природы, течением времени, существованием пространства и т.д. Если сопоставление ведётся по антитезе – параллелизм отрицательный.

### **Самостоятельная работа № 6**

вариант №1

Дать *письменное* определение следующих понятий:

1. сюжет (События произведения в том виде, как их воспринимает читатель (последовательность, плотность, соотнесённость со статической стороной повествования. Авторская обработка фабулы (фабул).
2. фабула (События в прямой хронологической последовательности («выпрямленный» сюжет)
3. мотив (Минимальная устойчивая единица событийного ряда, представляющая собой модель отношений). (\*Напр., мотив дуэли, встречи, расставания, убийства, рождения и т.д.)
4. конфликт (Нарушение всякого нормального состояния (по Гегелю)
5. кульминация (Композиционно-сюжетный элемент, где конфликт не может дольше существовать как конфликт и требует незамедлительного разрешения).

#### вариант №2

Дать *письменное* определение следующих понятий:

1. герой (Любое действующее лицо художественного произведения. \*Для уточнения статуса героя среди прочих персонажей используются дополнительные определения: главный/ центральный, второстепенный, второго /третьего плана, внесценический, функциональный, безымянный и т.п.
2. тип (Образ героя, созданный на основе обобщённых данных о нём: происхождении, положении, роде занятий, способностях, локальной черте поведения /внешности.)
3. характер (Образ, в котором на основе типа героя раскрываются его сугубо индивидуальные личностные качества. / \*характер героя – тип + индивидуальные качества личности/
4. психологизм (Способ создание образа героя, заключающийся в раскрытии его внутреннего мира героя (чувств, мыслей и т.п.)
5. эпилог (Композиционно-сюжетный элемент, где сюжетный конфликт уже разрешён /снят/, главная интрига истории закончена и кратко сообщается о дальнейших событиях. \* Если пролог – это «предыстория», то эпилог – «пост-история»).

#### Самостоятельная работа №7

Проверка знания прочитанного текста произведения (Напр., «Мороз, Красный нос», «Премудрый пискарь», «Гроза», «Зверь»; глав, фабулы, системы персонажей романов «Обломов», «Отцы и дети», «Война и мир», «Преступление и наказание»)

1. фамилия, имя отчество писателя

2. время написания поэмы

3. жанр

4. краткое изложение фабулы

5. система персонажей;

- повествователь и способ повествования

– тема, проблематика, идея, пафос, авторские идеалы;

- типы и характеры героев, их внутренний мир, жизненные сценарии – для эпических и драматических произведений).

Последовательность и подробность анализа формальной и содержательной сторон художественного мира произведения зависит от конкретного примера, выбора учащегося, но *должна соответствовать основным пунктам плана разбора.*

#### Самостоятельные работы

(преподаватель имеет возможность отбирать художественные тексты по своему усмотрению)

## 2 семестр

### Самостоятельная работа №1

1. Какие основные этапы развития русской литературы 20 века?
2. Каковы границы культурного явления, получившего название «серебряный век»?
3. Перечислить основные нереалистические направления в литературе рубежа 19-20 веков.
4. Перечислить имена главных представителей каждого направления.
5. Перечислить писателей реалистов этого периода.

### Самостоятельная работа №2

Начальный анализ *выученного наизусть лирического* произведения разной тематики (из списка обязательной литературы Серебряного века).

Примерный *план анализа* выученного наизусть стихотворения:

- фамилия, имя отчество писателя
  - время написания стихотворения
  - особенности художественной *формы* произведения: жанр, композиция (если сюжетное – обязательное краткое изложение событийного ряда, лирические отступления), система персонажей; повествователь и способ повествования; изобразительные и выразительные средства создания образа.
  - содержание художественного произведения (тема, проблематика, идея, пафос, авторские идеалы; //типы и характеры героев, их внутренний мир, жизненные сценарии – для эпических и драматических произведений).
- Последовательность и подробность анализа формальной и содержательной сторон художественного мира произведения зависит от конкретного примера, выбора учащегося, но *должна соответствовать основным пунктам плана разбора.*

### Самостоятельная работа №3

Проверка знания заданного на дом текста произведения (Напр., «Куст сирени», «Страсти-мордасти», «Неупиваемая чаша» или др.)

1. фамилия, имя отчество писателя
2. время написания произведения
3. жанр
4. краткое изложение фабулы
5. особенности композиции (пространство, время, построение сюжета)
5. система персонажей
6. тема, проблематика, идея, пафос, авторские идеалы;
7. типы и характеры героев, их внутренний мир, жизненные сценарии – для эпических и драматических произведений).

Последовательность и подробность анализа формальной и содержательной сторон художественного мира произведения зависит от конкретного примера, выбора учащегося, но *должна соответствовать основным пунктам плана разбора.*



#### **Самостоятельная работа №4**

Проверка знания заданного на дом текста произведения (Напр., «Сорок первый», «Жеребёнок», «Лебединый стан» или др.)

1. фамилия, имя отчество писателя
2. время написания произведения
3. жанр
4. краткое изложение фабулы
5. особенности композиции (пространство, время, построение сюжета)
5. система персонажей
6. тема, проблематика, идея, пафос, авторские идеалы;
7. типы и характеры героев, их внутренний мир, жизненные сценарии – для эпических и драматических произведений).

Последовательность и подробность анализа формальной и содержательной сторон художественного мира произведения зависит от конкретного примера, выбора учащегося, но *должна соответствовать основным пунктам плана разбора.*

#### **Самостоятельная работа №5**

Проверка знания заданного на дом текста произведения (Напр., «Василий Тёркин», «А зори здесь тихие», «Матрёнин двор» или др.)

1. фамилия, имя отчество писателя
2. время написания произведения
3. жанр
4. краткое изложение фабулы
5. особенности композиции (пространство, время, построение сюжета)
5. система персонажей
6. тема, проблематика, идея, пафос, авторские идеалы;
7. типы и характеры героев, их внутренний мир, жизненные сценарии – для эпических и драматических произведений).

Последовательность и подробность анализа формальной и содержательной сторон художественного мира произведения зависит от конкретного примера, выбора учащегося, но *должна соответствовать основным пунктам плана разбора.*

#### **Самостоятельная работа №6**

Проверка знания заданного на дом текста произведения (Напр., «Матрёнин двор», «Сапожки», «Царь-рыба», «Тополёк мой в красной косынке» или др.)

1. фамилия, имя отчество писателя
2. время написания произведения
3. жанр
4. краткое изложение фабулы
5. особенности композиции (пространство, время, построение сюжета)
5. система персонажей
6. тема, проблематика, идея, пафос, авторские идеалы;
7. типы и характеры героев, их внутренний мир, жизненные сценарии – для эпических и драматических произведений).

Последовательность и подробность анализа формальной и содержательной сторон художественного мира произведения зависит от конкретного примера, выбора учащегося, но *должна соответствовать основным пунктам плана разбора.*

## Самостоятельная работа №7

Проверка знания заданного на дом текста произведения из списка новейшей русской литературы на духовную тематику (Напр., «Мои посмертные приключения», «Несвятые святые» /по выбору преподавателя)), И.Богданова («Три Анны», «Фарфоровая память») и другие авторы – 1 произведение по выбору.

1. фамилия, имя отчество писателя
2. время написания произведения
3. жанр
4. краткое изложение фабулы
5. особенности композиции (пространство, время, построение сюжета)
5. система персонажей
6. тема, проблематика, идея, пафос, авторские идеалы;
7. типы и характеры героев, их внутренний мир, жизненные сценарии – для эпических и драматических произведений).

Последовательность и подробность анализа формальной и содержательной сторон художественного мира произведения зависит от конкретного примера, выбора учащегося, но *должна соответствовать основным пунктам плана разбора.*

### Критерии оценки:

- оценка **«отлично»** выставляется студенту, если ответ на задачу логичен, студент проявляет глубокое знание профессиональных терминов, понятий, категорий, концепций и теорий. Развернуто аргументирует выдвигаемые выводы и решения, приводит убедительные аргументы. Делает содержательные выводы. Демонстрирует уверенные знания в области маркетинга. Речь грамотна, используется профессиональная лексика;
- оценка **«хорошо»** выставляется студенту, если обоснование решения задачи предоставлено недостаточно полно. Выводы правильны. Выдвигаемые положения аргументированы, однако имеется непоследовательность анализа. Демонстрирует знание в области маркетинга. Речь грамотна, используется преимущественно профессиональная лексика;
- оценка **«удовлетворительно»** выставляется студенту, если ответ недостаточно логически выстроен. Студент обнаруживает слабость в развернутом раскрытии профессиональных понятий. Выдвигаемые положения декларируются, но не аргументируются. Ответ носит преимущественно теоретический характер, не применительно к конкретному делу. Знания специальной литературы не проявлены. Профессиональная лексика используется эпизодически;
- оценка **«неудовлетворительно»** выставляется студенту, если в ответе недостаточно раскрыты профессиональные понятия, категории. Студент проявляет стремление подменить научное обоснование раскрываемого вопроса рассуждениями обыденно-повседневного бытового характера. Ответ содержит ряд серьезных неточностей. Выводы поверхностны. Знания в области маркетинга не проявлены. Профессиональная лексика не используется.

### Темы докладов

1. Образ России в русской лирике второй половины 19 века. На примере творчества выбранного автора (1-3)

2. Духовная тематика в русской лирике второй половины 19 века. На примере творчества выбранного автора (1-3)
3. Любовная тематика в русской лирике второй половины 19 века. На примере творчества выбранного автора (1-3)
4. Образ русского крестьянина в русской поэзии второй половины 19 века. На примере творчества выбранного автора (1-3)
5. Тема смерти в русской лирике второй половины 19 века. На примере творчества выбранного автора (1-3)
6. Образ природы в русской лирике 19 века (второй половины). На примере творчества выбранного автора (1-3)
7. Русский романс (или баллада) в поэзии второй половины 19 века. На примере творчества выбранного автора (1-3)
8. Тема творчества в русской лирике второй половины 19 века. На примере творчества выбранного автора (1-3)
9. Образ матери в русской поэзии 19 века (вторая половина). На примере творчества выбранного автора (1-3)
10. Образ деревни и города в русской литературе второй половины 19 века (на конкретных примерах). На примере творчества выбранного автора (1-3).
11. Образ тирана в произведениях русской литературы второй половины 19 века (на конкретных примерах).
12. Тема искупления греха и покаяния в русской литературе второй половины 19 века (на конкретных примерах нескольких произведений).
13. Тема природы в русской лирике второй половины 19 века. На примере произведений выбранных авторов.
14. Комические образы в русской поэзии 19 века (на конкретных примерах). Объект смеха, способы создания комического, его эмоционально-оценочный заряд и авторская позиция.
15. Краткий обзор творчества А.Н.Островского.
16. Краткий обзор творчества Н.А.Некрасова.
17. Краткий обзор творчества И.А.Гончарова.
18. Краткий обзор творчества И.С.Тургеннева.
19. Краткий обзор творчества М.Е.Салтыкова-Щедрина.
20. Краткий обзор творчества Л.Н.Толстого.
21. Краткий обзор творчества Ф.М.Достоевского.
22. Краткий обзор творчества Н.С.Лескова.

#### ***Критерии оценки докладов:***

Оценка «отлично»:

- наличие четкого плана доклада;
- раскрытие в докладе сути проблемы;
- самостоятельность в подборе фактического материала и аналитического его осмысления;
- свободное изложение материала и четкие ответы на поставленные вопросы.

Оценка «хорошо»:

- умение изложить сжато основные положения доклада;
- раскрытие в докладе сути проблемы;
- самостоятельность в подборе фактического материала и аналитического его осмысления;
- свободное изложение материала и ответы на поставленные вопросы с несущественными, но быстро исправляемыми докладчиком ошибками.

Оценка «удовлетворительно»:

- содержательное выступление, но докладчик затрудняется сжато изложить основные положения доклада;
- демонстрация обучающимся недостаточно полных знаний по теме доклада, отсутствие аргументации;
- не структурированное изложение материала доклада, при ответе на вопросы допускает ошибки.

Оценка «неудовлетворительно»:

- доклад не подготовлен.

## **ЛИТЕРАТУРНЫЕ ПРОИЗВЕДЕНИЯ ДЛЯ ОБЯЗАТЕЛЬНОГО ЧТЕНИЯ**

- В некоторых случаях для наглядного представления о диапазоне и эволюции творчества писателя в список включены и те произведения, которые написаны за хронологическими границами обозначенного временного периода.

### **1 семестр**

#### **1. Ф.И.Тютчев.**

«Весенняя гроза» (три строфы), «Последний катаклизм», «Весенние воды», «Зима недаром злится...», «Чародейкою зимою...», «Последняя любовь», К.Б. («Я встретил Вас...»), «При посылке Нового завета», «Есть в осени первоначальной...», «Умом Россию не понять...», «Напрасный труд...», «Природа – сфинкс...», «Увы, что нашего незнания...», «И чувства нет в твоих очах...», «Всё отнял у меня казнящий Бог...» и др. Наизусть минимум 2 стихотворения.

#### **2. Н.А.Некрасов.**

«В дороге», «Тройка», «Вчерашний день, часу в шестом...», «Прости», «Я не люблю иронии твоей...», «О письма женщины, нам милой...», «Несжатая полоса», «Поэт и гражданин», «Размышление у парадного подъезда», «Железная дорога», «Внимая ужасам войны...», «Стихи мои! Свидетели живые...», «Музе («О муза! наша песня спета...»), «Великое чувство! у каждых дверей...», «Мать», «О Муза! я у двери гроба!..» и др. Наизусть минимум 2 стихотворения.

«Мороз, Красный нос».

**3. А.К.Толстой, А.А.Фет, П.П.Ершов, А.Н.Майков** и др. поэты этого периода – на выбор наизусть минимум 2 стихотворения.

#### **3. И.С.Тургенев.**

«Отцы и дети».

Поэзия: «Утро туманное... /Вариации – «В дороге//». «Баллада» («Перед воеводой молча он стоит...»). Стихотворения в прозе. «Как хороши, как свежи были розы...», «Русский язык».

#### **4. А.Н.Островский**

«Лес», «Гроза», «Бесприданница», «Снегурочка» – 1 пьеса по выбору.

#### **5. И.А.Гончаров.**

«Обломов».

#### **6. М.Е.Салтыков-Щедрин**

Сказки: «Повесть о том, как один мужик двух генералов прокормил», «Дикий помещик», «Премудрый пискарь» – 2 произведения по выбору.

#### **7. Л.Н.Толстой.**

«Война и мир».

## **8. Ф.М.Достоевский.**

«Преступление и наказание».

## **9. Н.С.Лесков.**

«Зверь», «Очарованный странник» и др. – 1 произведение по выбору.

## **ЛИТЕРАТУРНЫЕ ПРОИЗВЕДЕНИЯ ДЛЯ ОБЯЗАТЕЛЬНОГО ЧТЕНИЯ**

### **1. А.П.Чехов.**

Ранние рассказы (напр., «Что чаще всего встречается в романах, повестях...», «Дочь Альбиона», «Жалобная книга», «С женой поссорился» и др. – по выбору). «Ионыч», «Крыжовник», «Событие», «Палата № 6», «Три года», «Учитель словесности», «Моя жизнь» и др. – 3 произведения по выбору

«Вишнёвый сад», «Чайка» - 1 пьеса по выбору.

### **2. А.А.Блок**

«Моей матери», «Вхожу я в тёмные храмы...», «Девушка пела в церковном хоре...», «Русь («Ты и во сне необычайна...», «Балаган» («Над чёрной слякотью дороги...»), «Незнакомка», «Она пришла с мороза...», «О доблестях, о подвигах, о славе...», «На поле Куликовом» ( I / «Река раскинулась. Течёт, грустит лениво...»), «Грешить бесстыдно, беспробудно...», «Коршун («Чертя за кругом плавный круг...») и др. Наизусть 1-2 стихотворения.

### **1. А.А.Ахматова.**

«Любовь», «...А там мой мраморный двойник» /из цикла «В Царском селе» /, «Сжала руки под тёмной вуалью...», «Сероглазый король», «У меня есть улыбка одна...», «Сегодня мне письма не принесли...», «Ты письмо моё, милый, не комкай...», «Исповедь», «Молитва» («Дай мне горькие годы недуга...», «О, есть неповторимые слова...») и др.

«Не с теми я, кто бросил землю...», «Мне ни к чему одические рати...» /из цикла «Тайны ремесла» /, «Важно с девочками простились...», «Мужество» /из цикла «Ветер войны/, «Подражание армянскому» («Я приснюсь тебе чёрной овцою...») и др. Наизусть 1-2 стихотворения.

Поэма «Реквием».

### **2. С.А.Есенин.**

«Берёза», «Выткался на озере...», «Край любимый! Сердцу снятся...», «Радуница», «Шёл Господь пытать людей в любви...», «Корова», «Гой ты, Русь моя родная...», «Песнь о собаке», «Осень» («Тихо в чаще можжевеля под обрывом...») и др.

«Нивы сжаты, рощи голы...», «Мне осталась одна забава...», «Не жалею, не зову, не плачу...», «Письмо к матери», «Собаке Качалова», «Шаганэ ты моя, Шаганэ!...». «До свиданья, друг мой, до свиданья...». Наизусть 1-2 стихотворения.

«Русь», «Анна Снегина», «Пугачёв» - 1 поэма по выбору.

### **3. М.И.Цветаева**

«Моим стихам, написанным так рано...», «С.Э» («Я с вызовом ношу его кольцо...»), «Откуда такая нежность?», «Бог согнулся от заботы...», «Война, война! – Кажденье у киотов...», цикл «Стихи о Москве» (по выбору), цикл «Стихи Блоку» (по выбору), «Моё последнее величье...». Цикл «Лебединый стан» (по выбору), «Не умрешь, народ!» и др. Наизусть 1-2 стихотворения.

## **6. Поэзия Серебряного века (кр. авторов, персонально представленных выше):**

К.Бальмонт, В.Брюсов, З. Гиппиус, Н.Гумилёв, Г.Иванов, И.Северянин, В.Маяковский и др. – 1-2 стихотворения наизусть (разных направлений).

## **7. Горький.**

«Челкаш», «Старуха Изергиль», «Двадцать шесть и одна», «Страсти-мордасти» и др. – 2 произведения по выбору

«На дне».

## **8. И.А.Бунин**

*Поэзия:* «Под орган душа тоскует...», «Родине» («Они глумятся над тобою...»), «После битвы», «Родина» («Под небом мертвенно-свинцовым...»), «Христос воскрес! Опять с зарёю...»), «Матери», «Вальс», «Степь» («Синий ворон...»); «И цветы, и шмели, и трава, и колосья...», «Слово», «Канарейка» и др. Наизусть 1-2 стихотворения.

*Проза:* «Антоновские яблоки», «Господин из Сан-Франциско», «Лёгкое дыхание», «Новый год», «Солнечный удар», и др. - 2 прозаических произведения по выбору.

## **9. И.А.Куприн**

Рассказы и повести: «Куст сирени», «Allez!», «Гапёр», «Слон», «Чёрный туман», «Фиалки», «Гранатовый браслет», «Олеся», «Поединок» и др. – 2 произведения по выбору.

## **10. ИС.Шмелёв**

«Человек из ресторана», «Неупиваемая чаша», «Солнце мёртвых», «История любовная» и др. – 1 произведение по выбору.

## **11. А.Н.Толстой**

«Большие неприятности», «Наташа», «Прекрасная дама», «На горе», «Утоли моя печали», «День Петра», «Петр Первый» и др. – по выбору (2 произведения)

## **12. М.А.Шолохов**

«Тихий Дон».

«Донские рассказы» («Жеребёнок», «Родинка» и др. – 1-2 по выбору). «Судьба человека».

## **13. М.А.Булгаков**

«Белая гвардия», «Дни Турбиных», «Бег», «Собачье сердце» и др. – 1 произведение по выбору.

## **12. Тема революции и гражданской войны**

А.Блок («Двенадцать»), М.Цветаева (цикл «Лебединый стан»), М.Шолохов («Донские рассказы»), И.Бунин («Окаянные дни»), Б.Лавренёв («Сорок первый»), А.Фадеев («Разгром»), Д.Фурманов («Чапаев»), М.Булгаков («Белая гвардия»), Н.Островский («Как закалялась сталь»), В.Лавров («Катастрофа»), Н.Блохин («Глубь-трясина») и др. – 1 произведение по выбору (стихотворения -2)

**13. . Литература русского зарубежья. «Возвращённая литература»** (некоторые авторы и произведения этого ряда, не перечисленные здесь, были представлены персонально выше):

*Поэзия:* Е.Ю.Кузьмина-Караваева, Г.Иванов, И.Одоевцева, «С.Бехтеев, В.Набоков, Н.Турочеров, Арс.Несмелов, И.Савин, М.Колосова и др.

*Проза:*

Б.К. Зайцев («Волки», «Студент Бенедиктов», «Тихие зори»); Б.Пастернак (поэзия, «Доктор Живаго», «Охранная грамота»); Е.И. Замятин («Мы», «Мамай», «Часы»); В.В.Набоков (поэзия, «Защита Лужина», «Камера обскура»); Н.Нароков («Мнимые величины»); П.Краснов («За чертополохом», «Опавшие листья»); И.А.Родионов («Наше преступление»), В.А.Никифоров-Волгин («Зверь из бездны», «Дорожный посох»), И.Головкина (Римская-Корсакова «Побеждённые»), Б.Суворин «Фазан», Н.Рошин «Горнее солнце», Кн. Н.В. Урусова. «Материнский плач святой Руси» и др. – 1-2 произведения по выбору.

**14. Тема Великой Отечественной войны** (некоторые произведения на данную тему, не перечисленные здесь, представлены отдельными персонально).

Б.Васильев («А зори здесь тихие», «Завтра была война»), А.Ахматова («Ветер войны»), Ю.Бондарев («Горячий снег», «Берег»), К.Симонов (поэзия, «Живые и мёртвые»), В.Воробьёв («В окопах Сталинграда»), В.Быков («Сотников», «Дожить до рассвета», «Обелиск», «Карьер») и др. – 1-2 прозаических произведений по выбору.

**15. А.Т.Твардовский**

«Василий Тёркин».

Стихотворения: «Я убит подо Ржевом...», «Я не знаю, никакой моей вины...», «В тот день, когда окончилась война...», «Памяти матери» и др.

**16. В.М.Шукшин**

«Сапожки», «Чудик», «Калина красная» и др. – 1 произведение по выбору.

**17. А.И.Солженицын** («Один день Ивана Денисовича», «Матрёнин двор») – 1 произведение по выбору.

**18. Литература второй половины 20 века и нового времени** (по начало 21 века)

*Поэзия:*

Б.Ахмадулина, А. Вознесенский, Е.Евтушенко, Р.Рождественский, Б.Окуджава, Н.Рубцов, Н.Доризо, Н.Рубцов, В.Высоцкий, Б.Чичибабин, А. и Л.Кононовы, Л.Филатов, иером. Роман, В.Афанасьев, и др. – по выбору 1-2 стихотворения наизусть.

*Проза:*

В.Астафьев («Царь-рыба», «Печальный детектив», «Прокляты и убиты» и др. – по выбору); Ч.Айтматов («Тополёк мой в красной косынке», «Верблюжий глаз», «Первый учитель», «И дольше века длится день» и др. – по выбору); А.Вампилов «Утиная охота», «Провинциальные анекдоты», В.Распутин («Прощание с Матёрой», «Жив и помни», «Пожар» и др. – по выбору);

Современная русская литература на духовную тематику: В.Крупин («Великорецкая купель», «Крёстный ход», «Сороковой день» и др. – по выбору); Н.Блохин («Глубь-трясина», «Бабушкины стёкла», «Избранница», и др. – по выбору); Ю.Вознесенская («Мои посмертные приключения», «Путь Кассандры», «Паломничество Ланселота»), архим. Тихон (Шевкунов) («Несвятые святые»), И.Богданова («Три Анны», «Фарфоровая память») и другие авторы – 1 произведение по выбору.



Автономная некоммерческая организация  
профессионального образования  
«МОСКОВСКИЙ ОБЛАСТНОЙ ФИНАНСОВО-ЮРИДИЧЕСКИЙ  
ИНСТИТУТ»

---

**УТВЕРЖДЕНО**  
Приказом Директора МФЮИ  
от 16 мая 2023 г. № 10-05/23

## **ФОНД ОЦЕНОЧНЫХ СРЕДСТВ**

по учебному предмету

**Обществознание**  
(углубленный уровень)



Фонд оценочных средств рассмотрен на заседании кафедры «Социально-гуманитарных и общеправовых дисциплин»

Протокол № 5 от 11 апреля 2023 г.

Заведующий кафедрой – кандидат филологических наук, доцент Никульцева В.В.

Фонд оценочных средств разработан на основе федерального государственного образовательного стандарта среднего общего образования, утвержденного приказом Минобрнауки России от 17.05.2012 № 413

Фонд оценочных средств разработан на основе примерного фонда оценочных средств по общеобразовательной дисциплине «Обществознание», разработанного ФГБОУ ДПО ИРПО.

Разработчик: Архипов С.А., преподаватель

Рецензент: Золотарева С.А., преподаватель

## **Фонд оценочных средств для входного контроля (диагностическая работа)**

### **Назначение диагностической работы**

«Входной контроль» проводится в начале учебного года.

Задачи проведения диагностической работы:

- определить уровень усвоения содержания образования по учебному предмету «Обществознание»;
- предоставить подросткам возможность самореализации в учебной деятельности;
- определить пути совершенствования преподавания курса «Обществознание» на уровне среднего профессионального образования.

### **Характеристика диагностической работы**

Диагностическая работа состоит из 12 заданий, из них 10 с записью краткого ответа и 2 задания с развернутым ответом. В работе содержатся задания базового и повышенного уровней сложности. На выполнение работы отводится 30 мин. Для выполнения заданий дополнительного оборудования не требуется. Выполнение задания в зависимости от типа и трудности оценивается разным количеством баллов. Максимальный балл за выполнение всей работы – 15 баллов.

Диагностическая работа составлена на основе пособия Обществознание. Основной Государственный Экзамен. Готовимся к итоговой аттестации: [учебное пособие]/Е.Л. Рутковская, А.В. Половникова, Е.Э. Шохорова. – Москва: Издательство «Интеллект-Центр», 2021. – 136 с.

### **Диагностическая работа по обществознанию**

1. Какие два из перечисленных понятий используются в первую очередь при описании экономической сферы общества?

*Наука; образование; товары; обмен; политика.*

Выпишите соответствующие понятия и раскройте смысл любого одного из них.

2. На что способен человек в отличие от животного?

- 1) совершать привычные действия
- 2) предварительно обдумывать своё поведение
- 3) проявлять эмоции
- 4) заботиться о потомстве

3. Верны ли следующие суждения о природе и обществе?

- А. Природа по сравнению с обществом более изменчива, подвижна.
- Б. Общество, в отличие от природы, система саморазвивающаяся.

- 1) верно только А
- 2) верно только Б
- 3) верны оба суждения
- 4) оба суждения неверны

4. Дмитрию исполнилось 14 лет, и он решил составить свой личный финансовый план. В чём состоит преимущество данного решения для личных финансов Дмитрия? Какие действия помогают следовать этому плану?

5. Что отличает традиционную экономику от других типов экономических систем?

- 1) централизованное ценообразование
- 2) решение главных вопросов экономики в соответствии с обычаями
- 3) преобладание государственной собственности на факторы производства
- 4) экономическая свобода производителей

6. В 2017 году в стране Z доходная часть бюджета составила 13 738,5 млрд. рублей, а расходная часть бюджета – 16 098,6 млрд. рублей. О чем свидетельствуют эти данные?

- 1) об увеличении налоговых поступлений
- 2) об устойчивом экономическом росте
- 3) о дефиците государственного бюджета
- 4) о девальвации национальной валюты

7. Основанная на браке или кровном родстве малая группа, члены которой связаны общностью быта и взаимной ответственностью, – это

- 1) род
- 2) сословие
- 3) семья
- 4) элита

8. В государстве К. регулярно на конкурентной основе проводятся выборы, отсутствует цензура в средствах массовой информации. Вся деятельность государства направлена на обеспечение прав и свобод человека и гражданина. Какая форма государственного (политического) режима сложилась в государстве К.?

- 1) монархия
- 2) республика
- 3) демократия
- 4) федерация

9. Установите соответствие между правами и свободами человека и гражданина и группами прав: к каждому элементу первого столбца подберите соответствующий элемент из второго столбца.

ПРАВА И СВОБОДЫ ЧЕЛОВЕКА И ГРАЖДАНИНА	ГРУППЫ ПРАВ
А) право на свободу предпринимательской деятельности Б) право на объединение, свободу союзов, партий В) право на частную собственность Г) право на защиту чести и достоинства Д) право на участие в управлении делами государства	1) гражданские (личные) 2) политические 3) социально-экономические

Запишите в таблицу выбранные цифры под соответствующими буквами.

Ответ:

А	Б	В	Г	Д

10. Четырнадцатилетний Валентин Сергеев решил летом заработать и устроился фасовщиком в магазин «Продукты». Какое особое условие из приведённых ниже положений будет обязательно учитываться при заключении трудового договора с Сергеем?

- 1) Потребуется согласие одного из родителей (законных представителей) Валентина.
- 2) Трудовой договор должен быть заключён в письменной форме.
- 3) В трудовом договоре должна быть зафиксирована должность, на которую принимают работать Валентина.
- 4) Работодатель обязан предоставлять работнику ежегодный оплачиваемый отпуск.

11. Сергей и Тимур – братья. Сергею уже 18 лет, Тимур недавно исполнилось 14, он получил паспорт. Сравните правовой статус братьев. Выберите и запишите в первую колонку таблицы порядковые номера черт сходства, а во вторую колонку – порядковые номера черт различия.

- 1) Право лично вносить вклады в банки и распоряжаться ими.
- 2) Право самостоятельно осуществлять сделки с недвижимостью.
- 3) Право получить наследство от бабушки.
- 4) Право на трудоустройство без согласия родителей.

<i>ЧЕРТЫ СХОДСТВА</i>	<i>ЧЕРТЫ РАЗЛИЧИЯ</i>

12. Заполните пропуск в таблице

ОРГАН ГОСУДАРСТВЕННОЙ ВЛАСТИ	ПОЛНОМОЧИЯ
...	Подписание международных договоров РФ
Правительство РФ	Осуществление мер по обеспечению государственной безопасности и обороны страны

## Система оценивания диагностической работы по обществознанию

Критерии оценивания заданий с кратким ответом.

Полный правильный ответ на каждое из заданий 2-3, 5-8, 10-12 оценивается 1 баллом; неполный, неверный ответ или его отсутствие – 0 баллов. Полный правильный ответ на задание 9 оценивается 2 баллами; если допущена одна ошибка – 1 балл; если допущено две и более ошибок или ответ отсутствует – 0 баллов.

Номер задания	Ответ
2	2
3	4
5	2
6	3
7	3
8	3
9	32312
10	1
11	1324
12	Президент

Критерии оценивания заданий с развернутым ответом.

Задание 1.

В правильном ответе должны быть следующие элементы:

1) понятия: товары, обмен;

2) смысл понятия, например:

обмен – процесс, в котором взамен какого-либо продукта люди получают деньги или другой продукт;

Может быть приведено иное, близкое по смыслу определение или объяснение смысла понятия.

Правильно выписаны два верных понятия, и раскрыт смысл любого одного из них – 2 балла.

Наряду с верными понятиями выписано(ы) одно или более «лишних» понятий, раскрыт смысл верного понятия ИЛИ Правильно выписаны только два верных понятия ИЛИ Правильно выписано только одно верное понятие, раскрыт его смысл – 1 балл.

Наряду с верными понятиями выписано(ы) одно или более «лишних» понятий, раскрыт только смысл «лишнего» понятия. ИЛИ Наряду с верными понятиями выписано(ы) одно или более «лишних» понятий, смысл понятия не раскрыт или раскрыт неверно. ИЛИ Выписано только одно верное понятие ИЛИ Приведены рассуждения общего характера, не соответствующие требованию задания ИЛИ Ответ неправильный – 0 баллов.

*Максимальный балл 2*

Задание 4.

Правильный ответ должен содержать следующие элементы:

- 1) ответ на первый вопрос, например: составление такого плана помогает достижению поставленных финансовых целей;
- 2) ответ на второй вопрос, например: необходимо контролировать свои расходы и, совершая покупки, выбирать то, что финансово выгодно.

Ответы на вопросы могут быть приведены в иных, близких по смыслу формулировках.

Даны правильные ответы на два вопроса – 2 балла.

Дан правильный ответ на один любой вопрос – 1 балл.

Приведены рассуждения общего характера, не соответствующие требованию задания ИЛИ

Ответ неправильный – 0 баллов.

*Максимальный балл 2*

Полученные обучающимся баллы за выполнение всех заданий суммируются. Суммарный балл переводится в отметку по пятибалльной шкале с учётом рекомендуемой шкалы перевода:

Суммарный балл	Отметка по 5-балльной шкале
15-12	«5»
11-9	«4»
8-5	«3»
4-0	«2»

## Фонд оценочных средств для текущего контроля

### 1. Тестовые задания

Тестовые задания могут быть использованы не только для входного или итогового контроля, но и для проверки усвоения текущего материала, а также для закрепления информации. Тестовые форматы позволяют быстро осуществить проверку знаний, а также могут быть использованы для взаимопроверки.

Ниже представлены примеры тестовых заданий различных форматов.

#### **Тема 6.1. Право в системе социальных норм**

**Задание 1.** Выберите один верный вариант ответа

**Право в отличие от других видов социальных норм ...**

- 1) регулирует отношения между людьми
- 2) обеспечивается силой государства
- 3) включает правила поведения человека в обществе
- 4) обеспечивает социальный контроль.

Ответ: 2.

**Задание 2.** Выберите все верные утверждения

- 1) Высшей юридической силой на территории Российской Федерации обладает Конституция Российской Федерации.
- 2) Правовой обычай представляет собой судебное решение по конкретному делу.
- 3) Указ Президента является примером нормативного правового акта.
- 4) Решения, принятые на референдуме, должны быть утверждены Федеральным Собранием Российской Федерации.
- 5) Договор нормативного содержания является одним из источников права.

Ответ: 135

**Задание 3.** Выберите все верные ответы

**Какие отрасли права относятся к публичному праву?**

- 1) семейное
- 2) гражданское
- 3) уголовное
- 4) конституционное
- 5) административное
- 6) трудовое

Ответ: 345

**Задание 4.** Установите соответствие между ситуациями и отраслями права, которые они регулируют

СИТУАЦИИ	ОТРАСЛИ ПРАВА
А) Виталий перешел дорогу на красный сигнал светофора Б) Игорь написал заявление на увольнение по собственному желанию В) Лариса сняла в аренде квартиру в центре города Г) Ирина купила в магазине новое платье Д) Дмитрий вызвал полицию, так как у соседей очень громко играла музыка после 23.00	1) Трудовое право 2) Гражданское право 3) Административное право

Ответ: А3, Б1, В2, Г2, Д3

### **Тема 1.2. Биосоциальная природа человека и его деятельность**

Вставьте пропущенные слова:

- 1) «Человек как активный субъект общественных отношений — это...»
- 2) «То, на что направлена деятельность, называется ...»
- 3) «... это вид человеческой деятельности, направленный на достижение практически полезного результата»

Ответ: личность, цель, труд

## **2. Задания-задачи**

Данный тип заданий носит ярко выраженный практико-ориентированный характер. В задачах рассматривается ситуация и ставится проблема, которую предстоит решить, опираясь на предметные знания и проявляя функциональную грамотность. В ходе проверки выполнения заданий преподавателю важно дифференцировать различные уровни освоения обучающимися необходимых для выполнения заданий компетенций, и с этой целью фиксировать, у кого полностью выполнено задание, у кого задание выполнено частично, у кого задание не выполнено.

Примеры задач

### **Тема 3.3. Рациональное поведение потребителя**

На семейном совете Старостины решают, как лучше распорядиться деньгами, которые семья получила после продажи автомобиля. Глава семьи отметил, что на данный момент они не нуждаются в крупных покупках, поэтому стоит подумать о сохранении и приумножении денег. Старостины начали изучать различные предложения от банков и остановились на трех вариантах.



*Вариант 1. Вклад «Надежный»*

*Ставка: 8% годовых. Пополнение вклада: Не предусмотрено. Снятие средств: Не предусмотрено.*

*Вариант 2. Вклад «Активный»*

*Ставка: 6,5% годовых. Пополнение вклада: Предусмотрено. Снятие средств: Предусмотрено.*

*Вариант 3. Вклад «Кубышка»*

*Ставка: 7% годовых. Пополнение вклада: Предусмотрено. Снятие средств: Не предусмотрено.*

**Задание 1.** Папа предложил выбрать вклад, который предусматривает самый высокий процент. Мама предложила разделить деньги на несколько разных вкладов. Какое решение вы считаете рациональным? Ответ аргументируйте.

*Комментарий к оцениванию.* Верный ответ должен содержать утверждение о том, что все зависит от того, какую цель ставит семья: если Старостины хотят накопить и сохранить деньги на долгосрочную перспективу, предложение папы рационально. Если они понимают, что цели у семьи разные, и они хотят, как накопить, так и обеспечить непредвиденные расходы, стоит прислушаться к варианту мамы. Подобный ответ продемонстрирует высокий уровень подготовки обучающегося. Если обучающийся выбрал один из вариантов и верно его обосновал, то это говорит лишь об общем понимании материала, т.е. о среднем уровне. Если учащийся выбрал вариант, но не смог его обосновать, это может свидетельствовать о низком уровне подготовки.

**Задание 2.** Какой вклад и почему рациональнее выбрать семье Старостиных, если:

- они планируют накопить средства на покупку автомобиля
- они хотят получить максимальный доход по вкладу
- они хотят иметь средства для непредвиденных расходов

*Комментарий к оцениванию.* Верный ответ должен содержать следующую информацию: вклад «Кубышка» (данный вид вклада позволяет откладывать средства, а вот снимать деньги без потери процентов нельзя), вклад «Надежный» (так как предполагает самый высокий процент), вклад «Активный» (позволяет снимать средства на непредвиденные расходы без потери процентов). Полностью верно выполненное задание должно включать не только верный выбор вкладов, но и грамотную аргументацию.

**Тема 6.3. Правовое регулирование гражданских, семейных, трудовых, образовательных правоотношений.**

Кирилл, 15 лет, получив аттестат об основном общем образовании и поступив в колледж, решил найти подработку в свободное от учебы время. Он посетил несколько компаний. Вот результаты пяти собеседований:

1. Кириллу предложили поработать ночным сторожем в аптеке.

2. Кириллу было отказано в собеседовании, так как он не смог предоставить письменное согласие одного из родителей на трудоустройство.
3. Кириллу предложили следующий рабочий график: понедельник-пятница с 10.00 до 18.00.
4. Кириллу предложили работу консультантом в книжном магазине три дня в неделю с 17.00 до 20.00.
5. Кириллу были готовы предложить работу промоутером после прохождения испытательного срока.

В каких случаях работодателями было нарушено трудовое законодательство? В чем состоит нарушение?

*Комментарий к оцениванию.* Обучающийся выполняет задание, опираясь на положения трудового законодательства об особенностях правового регулирования труда несовершеннолетних. В задаче только в варианте №4 не был нарушен Трудовой кодекс РФ (работа, посильная подростку, не в учебное время, количество часов соответствует закону). В остальных случаях обучающийся должен указать на следующие ошибки:

№1 – запрещен труд в ночное время.

№2 – Кириллу не нужно согласие родителей, так как он уже получил основное общее образование.

№3 – работа в учебное время, превышена предельно допустимая норма рабочих часов.

№5 – несовершеннолетние работники принимаются на работу без прохождения испытательного срока.

### 3. Проектные задания

Особенностью проектных заданий является наличие конкретного проектного продукта, который возможно создать в ходе занятия как индивидуально, так и в группе: памятки, рекомендации, руководства, плакаты, мини-сценарии и пр. В каждом случае критерии оценивания формулируются, исходя из конкретного проектного выхода.

Пример.

#### ***Тема 4.4. Социальный конфликт и способы его разрешения***

**Задание. Обсудите в группе следующие вопросы:**

- Каковы самые частные причины конфликтов в трудовом коллективе?
- Оцените эффективность различных способов поведения в конфликтных ситуациях (избегание, компромисс, сотрудничество, приспособление).
- Оцените эффективность различных способов решения конфликтов (переговоры, посредничество, арбитраж).

По итогам обсуждения составьте памятку «Как эффективно разрешать трудовые конфликты». *Комментарий к оцениванию.* В данном случае оценивание готового продукта (памятки) может происходить по следующим критериям:

- 1) Представлены четкие формулировки рекомендаций, как не допускать, избегать конфликтов на работе.
- 2) Предложены конкретные шаги по преодолению конфликта, исходя из наиболее частых причин конфликтов в трудовом коллективе.
- 3) Рассмотрены варианты использования посредничества (служба медиации) или арбитража (комиссия по трудовым спорам).
- 4) Предложено избегать неэффективных способов поведения в конфликтной ситуации.

Также могут быть предложены другие критерии и требования не только к готовому продукту, но и к процессу представления проектного продукта.

#### 4. Работа со схемами, таблицами, диаграммами, инфографикой.

Данный формат работы позволяет оценить уровень овладения знаниями и метапредметными умениями. Задания могут быть направлены на выявление, анализ, оценку информации, представленной в форме схемы, таблицы, диаграммы или инфографики. Выполнение заданий может проходить как письменно, так и устно.

Пример.

##### Тема 1.1. Развитие общества

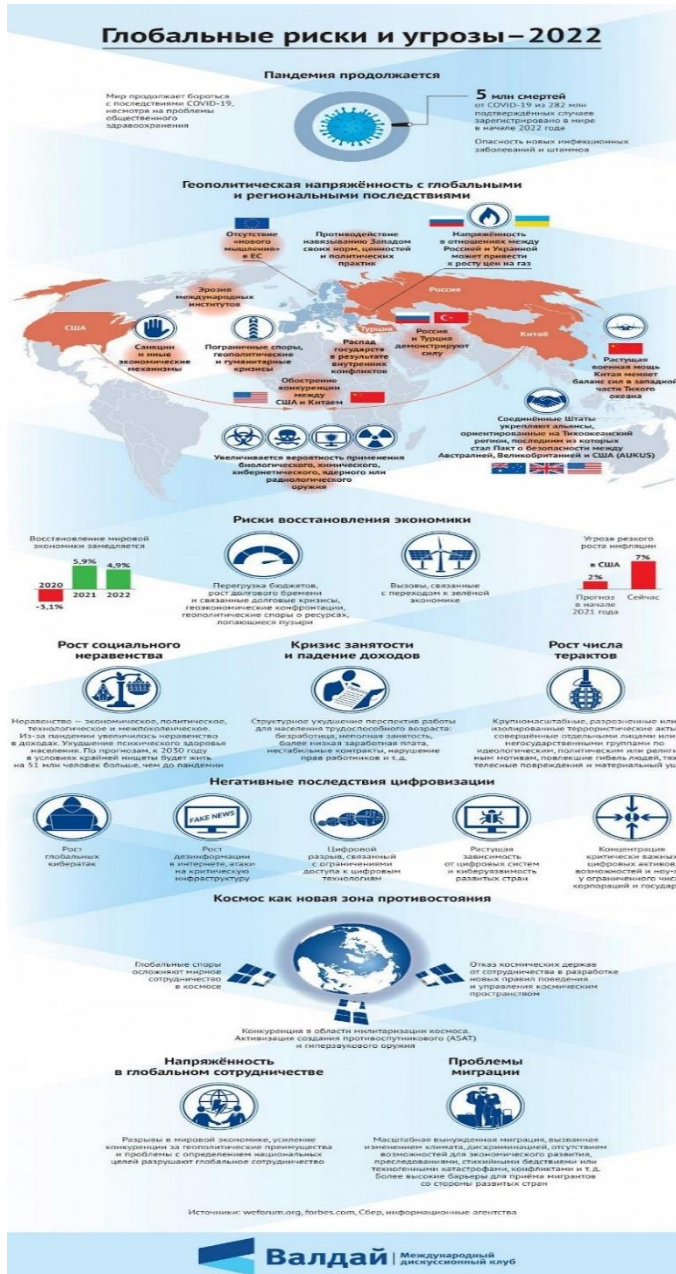

**Задание 1.** Выберите из списка и запишите глобальные проблемы, которые отражены в инфографике:

- Угроза мирового терроризма
- Экологические проблемы
- «Север-Юг»
- Демографическая проблема
- Эпидемии и пандемии

**Задание 2.** Какие глобальные угрозы, не приведенные в списке выше, нашли отражение в инфографике? Ответ запишите.

**Задание 3.** Используя материалы инфографики, покажите взаимовлияние различных глобальных проблем.

Комментарий к оцениванию. **Задание 1:** В инфографике представлены все перечисленные

проблемы, кроме экологических. **Задание 2:** Дополнительно могут быть названы угроза мировой войны, защита персональных данных (угроза кибератак). **Задание 3:** Могут быть приведены различные примеры взаимосвязи глобальных проблем, например, усиление экономического разрыва между странами влечет за собой обострение проблемы миграции; геополитические и гуманитарные кризисы приводят к угрозе мировой войны и пр. Нужно учесть, что каждое следующее задание требует от обучающего более сложных умений, что позволяет преподавателю выделить учеников, демонстрирующих низкий, средний и высокий уровни обществоведческой подготовки.

## **5. Работа с документами, содержащими социальную информацию**

Данный вид задания позволяет, в первую очередь, проверить уровень овладения метапредметными умениями. Задания могут быть направлены на выявление, анализ, оценку информации, представленной в тексте.

Пример.

### ***Тема 3.2. Рыночные отношения в экономике***

Государство может поддержать любой бизнес?

Программы господдержки малого и среднего бизнеса направлены в первую очередь на отрасли, приоритетные для государства. Вам помогут с финансированием дела, которое будет полезным для вашего региона, области или даже конкретного города: например, открытие аптеки, развитие растениеводства или туризма. А вот игорный, алкогольный или сигаретный бизнес поддерживать не станут.

Есть у программ и требования к самим предпринимателям: вы можете получить поддержку, только если не нарушали условий программ до этого. Например, если вам уже выдавали субсидии, но вы потратили их на другие цели, то можете попасть в «черный список» и больше на господдержку рассчитывать не сможете.

Еще одно очевидное требование — соответствовать определению малого и среднего бизнеса. Закон о развитии малого и среднего предпринимательства выделяет три категории предприятий:

- микробизнес (не больше 15 сотрудников в компании и годовой оборот до 120 млн рублей);
- малый бизнес (не больше 100 человек в компании и оборот до 800 млн рублей);
- средний бизнес (не больше 250 человек в компании и годовой оборот до 2 млрд рублей), при этом у предприятий легкой промышленности и общепита сотрудников может быть больше.

У господдержки есть несколько уровней. По федеральной программе Министерства экономического развития Российской Федерации деньги выдают регионам на конкурсной основе или с учетом определенных критериев. Местные власти распределяют эти деньги и

средства из собственного бюджета по направлениям, приоритетным именно для своего региона.

Субсидии — это деньги, которые федеральные, региональные или местные власти на конкурсной основе выделяют на покупку оборудования, сырья или даже чего-то нематериального, например, патента. Это тоже целевое финансирование, которое нельзя потратить не по назначению. Размер субсидий зависит от региона и конкретной программы господдержки — найти необходимую информацию по этому виду поддержки вы можете на портале для малого и среднего предпринимательства вашего региона.

(по материалам сайта [fincult.ru](http://fincult.ru))

### **Задания:**

- 1) Какие примеры бизнеса, который будет поддерживать государство, приводят авторы текста? В каком случае бизнесмену может быть отказано в государственной поддержке?

(Ответ: открытие аптеки, развитие растениеводства или туризма; если вам уже выдавали субсидии, но вы потратили их на другие цели).

- 2) По каким критериям закон выделяет категории предпринимателей?

(Ответ: количество сотрудников и годовой оборот)

- 3) Авторы указывают, что полученные субсидии нельзя потратить не по назначению. Приведите примеры, на что должны быть потрачены деньги, полученные от государства, чтобы способствовать развитию малого бизнеса.

(Ответ: на переквалификацию сотрудников, на закупку более инновационного оборудования, на открытие дополнительной точки продажи/производства и т.п.)

- 4) Почему государство оказывает поддержку малому бизнесу?

(Ответ: малый бизнес позволяет обеспечить удовлетворение потребностей населения в товарах и услугах, гарантирует наличие рабочих мест, обеспечивает пополнение бюджета через уплату налогов и пр.)

*Комментарий к оцениванию.* Каждое следующее задание требует от обучающего более сложных умений, что позволяет преподавателю выделить учеников, демонстрирующих низкий, средний и высокий уровни обществоведческой подготовки. При оценивании ответов нужно учитывать, что обучающиеся могут давать на некоторые вопросы ответы, отличающиеся от предложенных в качестве верных.

## **6. Устный опрос / Собеседование**

Устный опрос (собеседование) представляет собой ряд вопросов, с помощью которых представляется возможным провести текущую проверку усвоения материала.

Пример.

## **Тема 1.2. Биосоциальная природа человека**

1. Проиллюстрируйте примерами процесс социализации личности.
2. Можно ли назвать все человечество обществом? Ответ аргументируйте.
3. Охарактеризуйте антропологическую и социологическую теории личности.
4. Охарактеризуйте структуру деятельности человека.
5. Какие типы мировоззрения вам известны? Каковы особенности каждого типа мировоззрения?

*Комментарий к оцениванию.* При оценивании ответов обучающихся рекомендуется учитывать следующие критерии:

- полнота раскрытия вопроса;
- владение терминологическим аппаратом, грамотное использование терминов при ответе;
- умение объяснить сущность явлений, процессов;
- умение приводить примеры;
- умение аргументировать приводимые тезисы.

## **7. Проблемное обсуждение / Вопросы проблемного характера**

Данный тип заданий включает вопросы, на которые трудно дать однозначные ответы, а требуется рассмотреть проблему с разных сторон или позиций. Задания могут выполняться устно (фронтально или в групповой форме), а также в письменном виде индивидуально.

### **Тема 1.1. Развитие общества**

Обучающиеся делятся на две группы: группа утверждения и группа отрицания.

Представьте, что вам предстоит участие в диспуте «Глобализация – благо для нашего общества». Подберите аргументы для участия в диспуте от вашей группы.

*Комментарий к оцениванию.* Задача преподавателя – оценить, насколько предложенный командой аргумент убедительно доказывает ту или иную позицию. Например, группа утверждения может предложить следующие аргументы: расширение выбора товаров и услуг, участие в международных организациях как способ решения проблем, диалог культур и пр. Группа отрицания может предложить следующие аргументы: ущемление интересов национальных производителей в пользу ТНК, усиление глобальных проблем, потеря культурной идентичности и пр. Задание может быть организовано в форме игры, когда каждый аргумент группы оценивается в 1 балл, и в итоге преподаватель определяет команду-победителя. Также данное задание может быть предложено обучающемуся в письменном виде индивидуально.

## **8. Самооценка и взаимооценка образовательных результатов обучающимися**

Самооценка является своеобразной заявкой на ту или иную отметку, позволяет обучающемуся самостоятельно без участия преподавателя определить объем своих знаний и уровень владения конкретными умениями.

Оформление самооценки может быть представлено либо на отдельном листе, либо самооценка своих учебных результатов может фиксироваться обучающимся непосредственно на листе, где выполнена самостоятельная (практическая) работа. Так, преподаватель до фактической проверки работы сможет ознакомиться с информацией, как обучающиеся оценили свои результаты, и составить представление о сложности для них темы и заданий, которое позже подтвердит или опровергнет проверка.

Объем выполнения (в %)	Вариант самооценки		Возможный комментарий обучающегося
Менее 35	Не знаю и не понимаю материал	Не понял(а) тему, не справился(ась) с большей частью заданий	- не владею базовым материалом (не читал(а) материал), - не понимаю сути (особенностей) задания, которое необходимо выполнить <i>Итог:</i> - изучить материал в учебнике, - составить конспект основных элементов содержания темы, - решать типовые задания, - обратиться за консультацией к преподавателю
От 35 до 65	Знаю, но не понимаю, как применить	Остались вопросы по теме, в части заданий допущены ошибки	- не отработал(а) материал на типичных заданиях <i>Итог:</i> - ознакомиться с содержанием темы повторно, - составить краткую схему содержания темы, - решать типовые задания, - обратиться за консультацией к преподавателю
От 65-85	Знаю и понимаю, как применить	Хорошо понял(а) тему, с большинством заданий справился(ась)	- не отработал(а) материал на заданиях повышенного уровня сложности <i>Итог:</i> - ознакомиться с дополнительной литературой, - решать задания повышенного уровня сложности, - обратиться за консультацией к преподавателю
От 85-100	Понимаю, как применять	Владею материалом темы в свободной форме, заинтересован в выполнении заданий высокого уровня сложности	- есть заинтересованность в изучении темы на углубленном уровне - есть заинтересованность в заданиях высокого уровня сложности <i>Итог:</i> - изучить дополнительную литературу, раскрывающую материал на углубленном уровне, - выполнять задания высокого уровня сложности, - принять участие в олимпиаде, - выполнить проект по теме

Актуальным вариантом самооценки для обучающихся СПО является возможность соотносить задание с имеющимися знаниями и умениями и прогнозировать успех его выполнения.

Задание	Необходимые знания	Необходимые умения	Прогнозирование результата
Указывает задание	Указывает тему, тезисно раскрывает теоретический материал	- поиск нужной информации в задании, - описание, - сравнение,	<i>Низкий:</i> - не справлюсь (не имею необходимых знаний и умений); <i>Средний:</i>



		<ul style="list-style-type: none"> <li>- анализ, синтез,</li> <li>- выдвижение гипотезы,</li> <li>- формулирование вывода, аргументации и пр.</li> </ul>	<ul style="list-style-type: none"> <li>- затрудняюсь (не владею всем объемом знаний и умений);</li> <li><i>Достаточный:</i></li> <li>- справлюсь (имею необходимые знания и умения, сомневаюсь в ряде заданий);</li> <li><i>Высокий:</i></li> <li>- уверен в успехе (имею необходимые знания и умения, владею материалом на высоком уровне)</li> </ul>
--	--	--	--

Важным элементом формирования критического мышления и коммуникации становится взаимооценка достигнутых образовательных результатов обучающимися. Взаимооценка проводится в форматах и по критериям, показанным в модельных примерах ФОС для текущего контроля.

### **Фонд оценочных средств для промежуточной аттестации**

#### **Назначение проверочной работы**

Промежуточная аттестация (зачет) проводится по окончании изучения общеобразовательной дисциплины «Обществознание». Преподаватель профессиональной образовательной организации проводит проверочную работу (зачет), которая предназначена для промежуточной аттестации, итоговой оценки учебной подготовки студентов, завершивших освоение общеобразовательной дисциплины «Обществознание».

Задачей проведения проверочной работы (зачета) является определение уровня усвоения содержания образования по общеобразовательной дисциплине «Обществознание».

#### **Характеристика работы**

Проверочная работа состоит из двух частей. Первая часть включает 13 заданий, проверяющих усвоение обучающимися знаний по курсу. Вторая часть включает 4 задания, проверяющих умение обучающегося применять полученные знания в профессиональной деятельности. В работе содержатся задания базового и повышенного уровней сложности. На выполнение работы отводится 90 минут (2 академических часа). Для выполнения заданий дополнительного оборудования не требуется. При выполнении работы не разрешается пользоваться учебниками, рабочими тетрадями и другими справочными материалами. Выполнение задания в зависимости от типа и трудности оценивается разным количеством баллов. Максимальный балл за выполнение всей работы – 31 балл.

### **Итоговая проверочная работа по обществознанию**

#### **Часть 1.**

1. Какая глобальная проблема отражена на этой карте? Выберите один верный ответ.

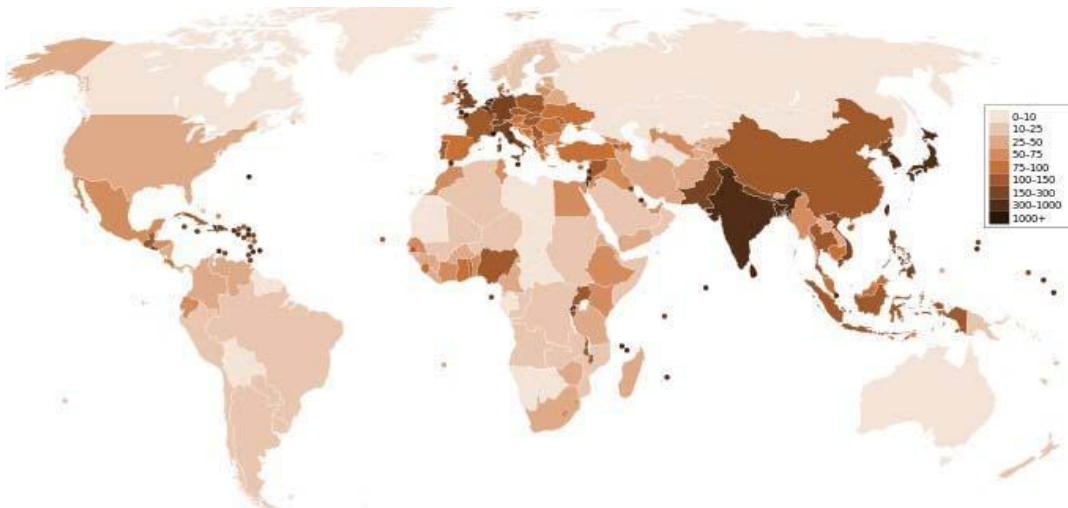

- 1) Недостаток водных ресурсов, отсутствие доступа к чистой воде.
- 2) Проблемы, связанные с пищей.
- 3) Проблема ВИЧ-инфекции и СПИДа.
- 4) Демографический кризис

2. Прочитайте текст. Каждое предложение текста пронумеровано. Укажите номера предложений, в которых допущены ошибки.

«Человек, активно осваивающий и целенаправленно преобразующий природу, общество и самого себя, является индивидом (1). Человек обладает социально сформированными и индивидуально выраженными качествами: интеллектуальными, эмоционально-волевыми, нравственными и др. (2) Их формирование связано с тем, что индивид в совместной с другими людьми активности познаёт и изменяет мир и самого себя (3). Процесс этого познания в ходе усвоения и воспроизводства социального опыта одновременно является процессом дезадаптации (4).

Личность определяют, как особую форму существования и развития социальных связей, отношений человека к миру и с миром, к себе и с самим собой (5). Она характеризуется стремлением развиваться, расширять сферу своей деятельности и открыта всем влияниям общественной жизни, всякому опыту (6)».

3. Определите, в каких случаях мы наблюдаем экстенсивный, а в каких – интенсивный экономический рост.

- 1) Корпорация N в Тольятти осуществляет строительство второго завода для производства автомобильных деталей.
- 2) Операторы-термисты предприятия «Звезда» проходят дополнительное обучение, повышая свою квалификацию.
- 3) Уральская корпорация В. разрабатывает второе месторождение минералов, добывая больше полезных ископаемых.

4. Определите, какой вид безработицы иллюстрирует данный пример. В Российской империи XIX века существовала такая профессия, как фонарщик. Обязанность фонарщика заключалась в том, чтобы обойти десятки фонарей, заливая в них конопляное масло и поправляя фитили. Таким образом, представители этой профессии следили за уличным освещением и исправностью фонарей. Профессия фонарщика потеряла свою актуальность, когда появилась более современная система уличного освещения. Фонарщики остались без работы.

- 1) Фрикционная
- 2) Сезонная
- 3) Циклическая
- 4) Структурная

5. Какая ценная бумага изображена на картинке, если мы знаем, что:



\_\_\_\_\_ — это ценная бумага, которая удостоверяет, что её владелец дал определённую сумму денег в долг государству, муниципалитету или фирме, выпустившим \_\_\_\_\_, и теперь имеет право на получение через определённое время назад своих денег и премии, величина которой устанавливается при продаже \_\_\_\_\_.

О какой ценной бумаге идёт речь в тексте? Выберите один верный ответ.

- 1) Акция
- 2) Облигация
- 3) Вексель
- 4) Долговая расписка

6. Какая избирательная система проиллюстрирована рисунком? Выберите один вариант



- 1) Мажоритарная
- 2) Пропорциональная
- 3) Смешанная
- 4) Демократическая

7. Прочитайте текст интервью кандидата в президенты.

**Корреспондент:** Почему вы выступаете за бесплатную раздачу нуждающимся еды с истекающим сроком годности?

**Кандидат в президенты:** Во-первых, это справедливо, мы должны заботиться о нуждающихся любыми доступными способами, которые у нас есть, даже если это в ущерб интересам компаний.

**Корреспондент:** То есть вы готовы на всё ради пользы большинству?

**Кандидат в президенты:** Не большинству, а всему обществу, более того я за создание государства всеобщего благосостояния.

**Корреспондент:** Нужно ли устанавливать высокие налоги с бизнеса?

**Кандидат в президенты:** Я считаю, что мы можем соблюсти баланс между интересами общества и бизнеса.

Какие политические взгляды выражает кандидат? Выберите один верный ответ.

- 1) Либеральные
- 2) Коммунистические
- 3) Социалистические
- 4) Консервативные

8. Конституция провозглашает Z демократическим федеративным государством с республиканской формой правления. Какие из приведённых признаков характеризуют форму государственного (территориального) устройства Z? Запишите цифры, под которыми они указаны.

- 1) Регулярные выборы главы государства и парламента на альтернативной основе.
- 2) Двухпалатная структура парламента, обеспечивающая представительство регионов.
- 3) Включение в состав государства нескольких государственных образований, каждое из которых обладает определённой собственной компетенцией.
- 4) Действие конституций субъектов при верховенстве общей конституции.
- 5) Наличие реальных политических и социальных прав и свобод граждан.
- 6) Политический плюрализм.

9. Прочитайте приведённый ниже текст, в котором пропущен ряд слов (словосочетаний). Выберите из предлагаемого списка слова (словосочетания), которые необходимо вставить на место пропусков.

«Социальная роль — это совокупность ожиданий, прав и обязательств, направленных на человека как обладателя определённого \_\_\_\_\_ (А). Исполнению социальной роли обучаются в процессе \_\_\_\_\_ (Б), ориентируясь на те ожидания, которые выставляет социум. Роль можно понимать как «ответ» на совокупность ожиданий, устремлённых на человека в \_\_\_\_\_ (В). Этот «ответ» детерминирован его позицией, \_\_\_\_\_ (Г), должностью, полом и другими факторами. Роль ставит своему исполнителю поведенческие пределы. Если поведение, свойственное данной роли, не выходит за эти пределы, то оно удовлетворяет и индивида, и его окружение, т. е. отвечает требуемым \_\_\_\_\_ (Д). У разных ролей разные пределы дозволенности, и в каждой роли есть специфические ситуации этой дозволенности. Диапазон этой \_\_\_\_\_ (Е) может быть больший или меньший, строгость соблюдения «ролевых» правил слабее или сильнее».

Слова (словосочетания) в списке даны в именительном падеже. Каждое слово (словосочетание) может быть использовано только один раз.

- |                            |                            |                             |
|----------------------------|----------------------------|-----------------------------|
| 1) <i>социальные нормы</i> | 2) <i>стратификация</i>    | 3) <i>социализация</i>      |
| 4) <i>профессия</i>        | 5) <i>социальные лифты</i> | 6) <i>социальный статус</i> |
| 7) <i>ролевая свобода</i>  | 8) <i>общество</i>         | 9) <i>мобильность</i>       |

В данной ниже таблице приведены буквы, обозначающие пропущенные слова. Запишите в таблицу под каждой буквой номер выбранного вами слова.

Ответ:

<b>А</b>	<b>Б</b>	<b>В</b>	<b>Г</b>	<b>Д</b>	<b>Е</b>

10. Ниже перечислены источники (формы) права. Определите, какой из источников права действует на территории РФ. Выберите один верный ответ.

- 1) правовой обычай
- 2) судебный прецедент
- 3) религиозный текст
- 4) нормативный правовой акт

11. В Конституции РФ указаны обязанности гражданина РФ. Выберите из приведённого списка все верные ответы.

- 1) защищать Отечество
- 2) платить налоги

- 3) быть избранным в органы власти
- 4) бережно относиться к памятникам истории и культуры
- 5) принимать участие в митингах

12. Перед вами круги Эйлера, которые обозначены буквами А, Б, В, Г.

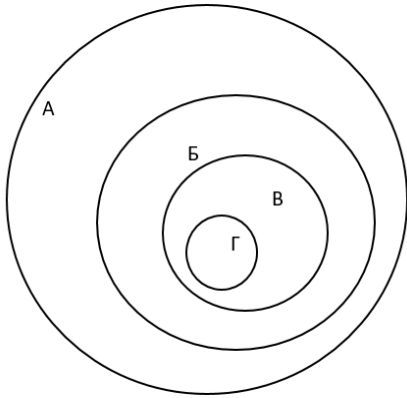

Соотнесите букву с определенным термином из приведенного ниже списка и заполните таблицу:

- 1) Отрасль права
- 2) Институт права
- 3) Подотрасль права
- 4) Норма права

А	Б	В	Г

13. Оцените верность каждого суждения.

Ответ запишите в виде цифры:

- 1 - да, суждение верно;
- 2 - нет, суждение неверно.

- 1) Одной из форм рационального познания является суждение.
- 2) Одним из критериев научного познания является соответствие законам логики.
- 3) Иудаизм относится к мировым религиям.
- 4) Одним из факторов производства в современном мире является информация.
- 5) Одним из неценовых факторов предложения является изменение количества покупателей.
- 6) Примером нисходящей социальной мобильности является переход из христианства в даосизм.
- 7) Наличие общей территории является одним из условий формирования этноса.

8) Одной из отличительных особенностей демократического режима является соблюдение права на свободу слова.

9) Одним из источников власти в Российской Федерации является ее многонациональный народ.

10) Сторонами в гражданском судопроизводстве являются адвокат и обвинитель.

1	2	3	4	5	6	7	8	9	10

### Часть 2.

1. Перечислите три любых требования, которые предъявляет информационное общество к выбранной специальности/профессии.
2. Каковы социальные ожидания общества от реализации профессиональной социальной роли по выбранной специальности/профессии? Приведите не менее трех составляющих социальной роли.
3. Назовите три социально-экономических права гражданина Российской Федерации и проиллюстрируйте их реализацию на примере представителя профессии/специальности.
4. Гражданин Российской Федерации после получения среднего профессионального образования устраивается на работу по профессии/специальности. Какие документы он должен предъявить для устройства на работу? Приведите три примера его будущих обязанностей в качестве работника.

### Система оценивания проверочной работы по обществознанию

*Критерии оценивания заданий (часть 1).*

Полный правильный ответ на каждое из заданий 1-7, 10 оценивается 1 баллом; неполный, неверный ответ или его отсутствие – 0 баллов. Полный правильный ответ на задания 8, 9, 11, 12 оценивается 2 баллами; если допущена одна ошибка – 1 балл; если допущено две и более ошибок или ответ отсутствует – 0 баллов. Полный правильный ответ на задание 13 оценивается в 3 балла; если допущена одна ошибка – 2 балла; если допущено две ошибки – 1 балл; если допущено три и более ошибок – 0 баллов

Номер задания	Ответ
1	4
2	14
3	экстенсивный – 13, интенсивный – 2
4	4
5	2
6	3
7	1
8	234
9	638417
10	4
11	124

12	1324
13	1121121112

*Критерии оценивания заданий (часть 2)*

Задание 1.

Правильный ответ должен содержать следующие элементы:

Предложено три требования к профессии в информационном обществе, например, способность самостоятельно добывать знания; овладение ИКТ технологиями, непрерывное обучение для формирования новых профессиональных навыков. Могут быть предложены другие требования.

Приведены три требования – 3 балла.

Приведено два требования – 2 балла.

Приведено одно требование – 1 балл.

Приведенные требования не верны ИЛИ ответ отсутствует – 0 баллов.

Задание 2.

Правильный ответ должен содержать три ролевых ожидания, соответствующих профессии/специальности, например, от медсестры общество ожидает консультирования по медицинским вопросам, оказание необходимой медицинской помощи, проявление выдержки и такта по отношению к пациенту и т.п.

Приведены три ожидания – 3 балла.

Приведено два ожидания – 2 балла.

Приведено одно ожидание – 1 балл.

Приведенные ожидания не верны ИЛИ ответ отсутствует – 0 баллов.

Задание 3. Правильный ответ должен содержать следующие элементы:

Приведены три социально-экономических права, и каждое право проиллюстрировано примером с точки зрения специальности/профессии, например

- 1) право свободно распоряжаться своими способностями к труду (Ирина Ивановна устроилась на работу учителем начальных классов в школу №1).
- 2) право на отдых (Учитель Ирина Ивановна 1 июля вышла в очередной отпуск).
- 3) право на свободное использование своих способностей и имущества для предпринимательской и иной не запрещенной законом экономической деятельности (Учитель Ирина Ивановна оформила самозанятость и оказывает услуги репетитора).

Приведены три права и каждое право проиллюстрировано примером – 3 балла.

Приведены два-три права, два проиллюстрированы примерами – 2 балла.

Приведено одно-три права, одно проиллюстрировано примером – 1 балл.



Другие ответы ИЛИ ответ отсутствует – 0 баллов.

#### Задание 4.

Правильный ответ должен содержать следующие элементы:

Перечислены документы, необходимые для устройства на работу с учетом специфики специальности/профессии, например, документ, удостоверяющий личность; документ об образовании; трудовая книжка, СНИЛС, документы воинского учета и т.п.

Приведены три обязанности работника, каждая из которых проиллюстрирована примером на основе специальности/профессии, например:

- 1) добросовестно исполнять трудовые обязанности (учитель Ирина Ивановна ведет уроки и проводит внеклассные мероприятия);
- 2) соблюдать правила внутреннего распорядка (учитель Ирина Ивановна не опаздывает на работу);
- 3) бережно относиться к имуществу работодателя (учитель Ирина Ивановна аккуратно работает на ноутбуке, который ей выдали в школе).

Перечислены три (или более) документа, приведены три обязанности работника, каждая из которых проиллюстрирована примером – 4 балла.

Перечислено не менее двух документов, приведены две-три обязанности работника, каждая из которых проиллюстрирована примером ИЛИ приведены три обязанности работника, каждая из которых проиллюстрирована примером, документы не перечислены – 3 балла.

Перечислено не менее двух документов, приведена одна обязанность работника, проиллюстрированная примером ИЛИ приведены две обязанности работника, каждая из которых проиллюстрирована примером, документы не перечислены – 2 балла.

Перечислены два-три документа, обязанности не приведены ИЛИ приведена одна обязанность работника, проиллюстрированная примером, документы не перечислены ИЛИ приведены две-три обязанности без иллюстрации примерами ИЛИ приведены два-три примера без указания обязанностей – 1 балл.

Назван один документ и/или приведена одна обязанность без иллюстрации примером ИЛИ приведен один пример без указания обязанности ИЛИ Ответ неверен ИЛИ Ответ отсутствует – 0 баллов.

Полученные обучающимся баллы за выполнение всех заданий суммируются. Суммарный балл переводится в отметку по пятибалльной шкале с учётом рекомендуемой шкалы перевода:

Суммарный балл	Отметка по 5-балльной шкале
32-26	«5»
25-19	«4»
18-10	«3»
9-0	«2»



Автономная некоммерческая организация  
профессионального образования  
«МОСКОВСКИЙ ОБЛАСТНОЙ ФИНАНСОВО-ЮРИДИЧЕСКИЙ  
ИНСТИТУТ»

---

УТВЕРЖДЕНО  
Приказом Директора МФЮИ  
от 16 мая 2023 г. № 10-05/23

## **ФОНД ОЦЕНОЧНЫХ СРЕДСТВ**

по учебному предмету

**Искусство**

Фонд оценочных средств учебного предмета рассмотрен на заседании кафедры «Социально-гуманитарных и общеправовых дисциплин»

Протокол № 5 от 11 апреля 2023 г.

Заведующий кафедрой – кандидат филологических наук, доцент Никульцева В.В.

Разработчик: преподаватель Зобков Ю.С.

Рецензент: С.В. Архипов, преподаватель

**ПАСПОРТ  
ФОНДА ОЦЕНОЧНЫХ СРЕДСТВ  
по дисциплине Искусство**

№ п/п	Контролируемые разделы (темы) дисциплины*	Наименование оценочного средства
1	Введение. Художественная культура в контексте мировой культуры	Внеаудиторная самостоятельная работа, тестовые задания, реферат
2	Классификация искусств с позиций эстетики	Внеаудиторная самостоятельная работа, тестовые задания, реферат
3	Искусство первобытности	Внеаудиторная самостоятельная работа, тестовые задания, реферат
4.	Художественная культура Древнего Египта	Внеаудиторная самостоятельная работа, тестовые задания, реферат
5	Художественная культура Междуречья	Внеаудиторная самостоятельная работа, тестовые задания, реферат
6	Искусство античности	Внеаудиторная самостоятельная работа, тестовые задания, реферат
7	Искусство Индо-буддистского Востока	Внеаудиторная самостоятельная работа, тестовые задания, реферат
8	Арабо-мусульманская художественная культура	Внеаудиторная самостоятельная работа, тестовые задания, реферат
9	Искусство Византийской Империи	Внеаудиторная самостоятельная работа, тестовые задания, реферат
10	Искусство древней и средневековой Руси	Внеаудиторная самостоятельная работа, тестовые задания, реферат
11	Искусство доколумбовой Америки	Внеаудиторная самостоятельная работа, тестовые задания, реферат
12	Искусство западноевропейского Средневековья	Внеаудиторная самостоятельная работа, тестовые задания, реферат
13	Искусство Возрождения	Внеаудиторная самостоятельная работа, тестовые задания, реферат
14	Искусство 17 века	Внеаудиторная самостоятельная работа, тестовые задания, реферат
13	Искусство 18 - первой половины 19 века	Внеаудиторная самостоятельная работа, тестовые задания, реферат
16	Искусство второй половины 19-начала 20 в.	Внеаудиторная самостоятельная работа, тестовые задания, реферат
17	Художественная культура постмодернизма	Внеаудиторная самостоятельная работа, тестовые задания, реферат

## ПРИМЕРНЫЕ ТЕМЫ РЕФЕРАТОВ И ТВОРЧЕСКИХ ЗАДАНИЙ

1. Синкретизм первобытного искусства в ритуалах охотничьей магии.
2. Сравнение месопотамских зиккуратов и египетских пирамид как культовых сооружений, отражающих мировоззрение соответствующих культур.
3. Шумерский эпос «Легенда о Гильгамеше», его параллель с Библией
4. «Книга Мертвых», отражение в ней идеи загробного воздаяния.
5. Античная мифология в соответствии с «Теогонией» Гесиода.
6. Эволюция античного театра от праздников Дионисия до трагедий Эсхила, Софокла и Еврипида
7. Архитектурная ордерная система. Примеры сооружений дорического, ионического и коринфского ордера в Древней Греции
8. Сходства и различия скульптуры Древней Греции и Древнего Рима. Великие скульпторы Древней Греции от Поликлета до Скопаса.
9. Архитектура Древнего Рима. Культовые, светские, триумфальные и технические сооружения
10. Буддистская архитектура и скульптура Древней Индии и Китая.
11. Китайская «Книга перемен» (И-Цзин); ее роль в формировании общей эстетической системы индо-буддистских культур.
12. Традиционные виды декоративно-прикладного искусства Китая.
13. 3 духовно-религиозных течения Японии, их отражение в искусстве.
14. Отражение принципов ислама в архитектуре и декоре арабо-мусульманских мечетей и мавзолеев.
15. Мозаики византийских соборов св. Софии в Константинополе, сан. Витало и сан. Аполлинаре в Равенне.
16. Сравнение культового зодчества Киевской Руси с Византийской и романской архитектурой. Церкви Пскова (Пароменская) и Новгорода (Федора Стратилата) 11 века, соборы Владимира-Суздаля 12 века (Успенский и Дмитровский).
17. Средневековая рукописная книга. Пергаменный кодекс, Каролингские Евангелия, изображения евангелистов от символических до реалистических.
18. Рыцарская культура средневековья. Геральдика, героический эпос: Подвиги короля Артура, Песнь о Нибелунгах.
19. Ренессансный реализм в произведении Джованни Боккаччо «Декамерон»
20. Художники «декоративного» направления живописи Флорентийского Кватроченто: Гирландайо, фра Беато Анжелико, Сандро Боттичелли.
21. Позднее Возрождение. Стиль маньеризм в творчестве Джузеппе Арчимбольдо.
22. «Эстетика безобразного» в картинах Иеронима Босха и Питера Брейгеля.
23. Фламандская школа живописи эпохи барокко. Творчество Антониса ван Дейка.
24. Сравнить архитектуру Московского (Нарышкинского) барокко с Петровским барокко.
25. Школа русского портрета от парсун 17 века до психологического портрета 19 века Ореста Кипренского и Василия Тропинина.
26. Этапы стиля классицизм в архитектуре и живописи 17-го до 19 века.
27. Романтические направления литературы 19-го века: экзотика в поэзии Джорджа Байрона и Перси Биши Шелли, «Чёрный неоготический роман» Э.Т.Гофмана и Мэри Шелли.
28. Импрессионизм в музыке Мориса Равеля и Клода Дебюсси.
29. Различия в идеологии художников-импрессионистов и постимпрессионистов на примере живописи Огюста Ренуара и Винсента ван Гога.
30. Творческие объединения России рубежа 19-20 веков от Абрамцевского кружка до «Мира искусства».
31. Последние альтернативные направления в искусстве постмодернизма.

## ПРОЕКТНАЯ ДЕЯТЕЛЬНОСТЬ СТУДЕНТОВ

### Пояснительная записка

Проектная деятельность студентов, в ходе освоения курса Искусство, является активным (интерактивным) методом обучения, способствует качественному освоению учебного материала и формирует навык самостоятельной исследовательской, либо творческой работы.

#### **Цели:**

1. Активное включение студентов в учебный процесс;
2. Формирование навыка самостоятельной исследовательской, либо творческой работы;
3. Формирование эстетического вкуса.

#### **Задачи:**

1. Обучить студентов постановке темы работы, а также обоснованию сделанного выбора;
2. Постановка и формулирование учащимся темы своей работы и мотивация выбора;
3. Сформировать у учащегося стремление к разносторонней осведомленности;
4. Научить использовать надежные источники и ссылаться на них;
5. Сформировать у учащегося навык целостного рассмотрение ситуации;
6. Сформировать у учащегося стремление придерживаться основной темы;
7. Сформировать у учащегося привычку к удержанию в поле зрения исходной (основной) задачи;
8. Сформировать у учащегося навык к поиску альтернативных путей решения проблем;
9. Сформировать у учащегося навык открытого обсуждения проблемных вопросов в рамках проекта;
10. Сформировать у учащегося навык выбора точки зрения на проблему, а также готовность изменить её в процессе исследования и обсуждения;
11. Сформировать у учащегося стремление к точности и объективности в выводах;
12. Сформировать у учащегося навык последовательного рассмотрения отдельных частей сложной проблемы или явления;
13. Сформировать у учащегося навык применения критического мышления в жизни.

Работа может носить как индивидуальный, так и групповой характер. Осуществление проекта может быть представлено в нескольких вариантах:

1. Исследовательская работа в рамках выбранной темы, в результате которой учащийся готовит презентацию (например: «Становление царского скульптурного портрета в искусстве древнего Египта эпохи Древнего царства»);
2. Выполнение творческого задания: например, написание картины в заданной технике, изготовление скульптуры, создание предметов пластики малых форм, театральная постановка и т.п.

## **ПРИМЕРНЫЙ ПЕРЕЧЕНЬ НАЗВАНИЙ ТЕМ ДЛЯ ПРОЕКТНОЙ ДЕЯТЕЛЬНОСТИ:**

1. Древнеегипетский храм: символический смысл и художественное воплощение.
2. Искусство древнего Египта: сакральные идеи и художественные образы.
3. Ордерная архитектура как художественное воплощение античного миропонимания.
4. Античное миропонимание и художественный язык живописи.
5. Русская икона: художественное осмысление сакрального.
6. Феофан Грек и Андрей Рублев: сравнительный анализ творчества.
7. Творчество А. Рублева как отражение культурного подъема на Руси XIV – XV вв.
8. Символический образ православного храма.
9. Символика готического собора.
10. Природа как объект философского и художественного осмысления в средневековой китайской живописи.
11. Гуманизм и художественная программа нового искусства в Италии XIV – XV вв.
12. Эпоха Возрождения: художественный язык живописи как отражение нового видения мира.
13. Эпоха Возрождения: художественный язык архитектуры как отражение нового видения мира.
14. Леонардо да Винчи и художественная система нового времени.
15. Художественный язык искусства Северного Возрождения как отражение особенностей видения мира.
16. Картина мира и ее художественное воплощение в эпоху барокко.
17. Реальное и символическое в европейской живописи XVII вв.
18. Философско-эстетическое и художественное мышление европейского классицизма.
19. Эволюция принципов градостроительства как историко-культурная проблема.
20. Эволюция стилей в европейском искусстве нового времени как историко-культурная и художественная проблема.
21. Русский портрет XVIII в. как отражение особенностей русской культуры.
22. Барокко в русском искусстве: общеевропейские черты и национальное своеобразие.
23. Стили в европейской и русской живописи первой половины XIX в.: общее и особенное.
24. Реализм в европейском и русском искусстве XIX в.: общее и особенное.
25. Новое видение мира и его художественная реализация в творчестве импрессионистов.
26. Постимпрессионизм как предтеча художественных исканий XX в.
27. Символизм в искусстве конца XIX – начала XX вв.: философско-эстетические и художественные поиски.
28. Искусство модерна: преобразование мира по законам красоты.
29. Художественные искания в русском искусстве начала XX в.
30. Авангардное художественное мышление и его эволюция в живописи XX в.

## ВОПРОСЫ ДЛЯ ПОДГОТОВКИ К ДИФФЕРЕНЦИРОВАННОМУ ЗАЧЕТУ

1. Искусство Итальянского Возрождения. Литература Проторенессанса.
2. Архитектура и скульптура Флорентийского Кватроченто
3. Великие живописцы раннего Возрождения. Мазаччо, Сандро Боттичелли
4. 3 титана Высокого Возрождения: Леонардо да Винчи, Рафаэль Санти, Микеланджело Буонарроти (по выбору).
5. Высокий Ренессанс в Венеции. Живопись П.Веронезе и Я.Тинторетто
6. Искусство Позднего Возрождения. Стиль маньеризм.
7. Особенности художественной культуры Северного Возрождения.
8. Искусство Германии 16 века.
9. Возрождение в Нидерландах.
10. Французский Ренессанс. Литература Ф.Рабле, живопись.
11. Творчество В.Шекспира и М.Сервантеса
12. Искусство Барокко. Архитектура и скульптура итальянского барокко
13. Музыка и театр Барокко
14. Особенности московского и петровского барокко.
15. Национальные живописные школы 17 века.
16. Стиль реализм в изобразительном искусстве. Творчество Рембрандта ванн Рейна
17. Классицизм, и неоклассицизм в Западноевропейском искусстве.
18. Стиль рококо во французской живописи Эпохи Просвещения
19. Стиль ампир в архитектуре 19 в.
20. Эволюция русского портретного жанра с 17-го до 19 вв.
21. Стиль романтизм в литературе и изобразительном искусстве.
22. Критический реализм в литературе и живописи 19 в.
23. Импрессионизм, постимпрессионизм, неоимпрессионизм.
24. Художественные течения модернизма в литературе и живописи.
25. Стиль «модерн» в архитектуре. Конструктивизм.
26. «Золотой век» русской культуры (литература и музыка).
27. Русская живопись 19 века (пейзаж, исторический жанр, передвижничество).
28. Русский модерн. Символизм в поэзии и живописи.
29. Русский авангард. Абстракционизм, супрематизм, кубофутуризм.
30. Сущность постмодернизма. Формы постмодернистского искусства конца 20 века.



## Тесты по дисциплине

<b>ВАРИАНТ № 1</b>		
<b>1</b>	<b>ответ</b>	<b>Присущая искусству форма воспроизведения, истолкования и освоения жизни обозначается понятием</b>
	1	Стиль в искусстве
	2	Художественный образ
	3	Эстетика
	4	Произведение искусства
<b>2</b>		<b>Идеограмма - это</b>
	1	Условное изображение
	2	Форма фольклора
	3	Культурный артефакт
	4	Музыкальная форма
<b>3</b>		<b>Артефакт – это</b>
	1	Явление природы
	2	Произведение искусства
	3	Научное изобретение
	4	Предмет или процесс искусственного происхождения
<b>4</b>		<b>Эпоха Древнего Царства в Египте называется Эпохой</b>
	1	Мастабов
	2	Пирамид
	3	Александра Македонского
	4	Скальных гробниц
<b>5</b>		<b>Прототипом библейской Вавилонской башни стал</b>
	1	Храм Артемиды в Эфесе
	2	Парфенон
	3	Храм бога Мардука
	4	Мавзолей в Галикарнасе
<b>6</b>		<b>Мифическое существо, обитавшее в лабиринтах Кносского дворца, - это</b>
	1	Грифон
	2	Сфинкс
	3	Кентавр
	4	Минотавр
<b>7</b>		<b>В древней Греции была разработана ордерная система в</b>
	1	законодательстве
	2	спорте
	3	архитектуре
	4	философии
<b>8</b>		<b>Древнеримские <i>термы</i> представляли собой</b>
	1	Спортивные сооружения
	2	Храмы
	3	Суды
	4	Бани
<b>9</b>		<b>Архитектурное сооружение Древней Индии, предназначенное для хранения останков Будды:</b>
	1	Чайтья
	2	Ступа
	3	Ратха
	4	Пагода
<b>10</b>		<b>Ворота <i>ТОРИИ</i> – атрибут</b>

	1	Буддистского храма
	2	Мечети
	3	Католического собора
	4	Синтоистского храма
<b>11</b>		<b>Какой тип храмового строительства стал основным в Византии?</b>
	1	Шатровый
	2	Крестово-купольный
	3	Базилика
	4	Купольная базилика
<b>12</b>		<b>Какой век назван «золотым» веком русской иконописи?</b>
	1	14-ый
	2	15-ый
	3	16-ый
	4	17-ый
<b>13</b>		<b>Донжон - это</b>
	1	Феодал
	2	Каменная башня в центре средневекового замка
	3	Рыцарь
	4	Пфальц
<b>14</b>		<b>Готическая архитектура впервые возникла</b>
	1	В Германии
	2	В Испании
	3	Во Франции
	4	В Англии
<b>15</b>		<b>Гуманизм и возрождение интереса к античности – основные мировоззренческие принципы</b>
	1	Эпохи средневековья
	2	Эпохи Ренессанса
	3	Эпохи Барокко
	4	Эпохи Просвещения
<b>16</b>		<b>Идеолог нидерландского Возрождения, автор публицистического произведения «Похвала глупости»</b>
	1	Эразм Роттердамский
	2	Себастьян Брандт
	3	Лопе де Вега
	4	Джузеппе Арчимбольдо
<b>17</b>		<b>Стиль классицизм характеризуют</b>
	1	Рационализм
	2	Нормативность
	3	Тяготение к гармонии
	4	Всё вышеперечисленное
<b>18</b>		<b>В каком стиле построен Казанский Собор в Петербурге?</b>
	1	Готический
	2	Барокко
	3	Классицизм
	4	Модерн
<b>19</b>		<b>Аллегорический образ Свободы создал в своей картине «Свобода на баррикадах»...</b>
	1	Теодор Жерико
	2	Эжен Лелакруа
	3	Оноре Домье

	4	Жан Фрагонар
20		<b>Самобытный стиль Антонио Гауди в архитектуре называют</b>
	1	Конструктивизм
	2	Каталонский модернизм
	3	Ампир
	4	Романтизм

<b>ВАРИАНТ № 2</b>		
<b>№ п/п</b>	<b>Ответ</b>	<b>Вопрос</b>
<b>1</b>		<b>Согласно Аристотелю МИМЕСИС - это</b>
	1	Искусство
	2	Подражание
	3	Наука
	4	Литература
<b>2</b>		<b>Одной из древнейших форм изобразительного искусства является орнамент, представляющий собой</b>
	1	Ритмическое повторение элементов
	2	Наскальные росписи
	3	Фигурки божеств
	4	Магический ритуал
<b>3</b>		<b>Полузооморфное воплощение божеств характерно для мифологии</b>
	1	Древнего Египта
	2	Древней Палестины
	3	Древней Греции
	4	Древнего Рима
<b>4</b>		<b>Ритуальные бои с быком на Крите в 3-2 тысячелетии до н.э. обозначались термином</b>
	1	Таврокатапсия
	2	Коррида
	3	Гладиаторские бои
	4	Тавромахия
<b>5</b>		<b>Изваяния женских фигур, поддерживающих антаблемент древнегреческих храмов, называются</b>
	1	Курсы
	2	Атланты
	3	Кариатиды
	4	Тогатосы
<b>6</b>		<b>Древние римляне смогли возводить арочные и купольные строения благодаря изобретению</b>
	1	Геометрических формул
	2	Строительных балок
	3	Бетона
	4	Кирпича
<b>7</b>		<b>Китайская «Фарфовая башня» в архитектурном плане представляет собой</b>
	1	Мавзолей
	2	Ступу
	3	Минарет
	4	Пагоду
<b>8</b>		<b>Первым государством, исповедующим христианство, стала</b>
	1	Древняя Греция

	2	Вавилония
	3	Месопотамия
	4	Византия
<b>9</b>		<b>Какой византийский иконописец в 14 веке познакомил русских с высочайшими достижениями византийской культуры?</b>
	1	Иоанн Дамаскин
	2	Даниил Чёрный
	3	Феофан Грек
	4	Дионисий
<b>10</b>		<b>Что означает термин «секуляризация»?</b>
	1	Смертная казнь
	2	Отделение культуры от религии
	3	Фресковая роспись
	4	Сбор урожая

<b>11</b>		<b>Культура Прароманского периода Средневековья представляла собой</b>
	1	Бесструктурный культурный хаос
	2	Период культурного дуализма
	3	Преобладание языческого орнамента в искусстве
	4	Всё вышеперечисленное
<b>12</b>		<b>Термин «Возрождение» был впервые введен</b>
	1	Философом Ж.Ж.Руссо
	2	Писателем В.Гюго
	3	Искусствоведом Д.Вазари
	4	Художником П.Д.Франческа
<b>13</b>		<b>Олицетворением изысканной красоты стало полотно Сандро Боттичелли</b>
	1	«Бегство в Египет»
	2	«Сикстинская Мадонна»
	3	«Кающаяся Магдалина»
	4	«Рождение Венеры»
<b>14</b>		<b>Какой век вошел в историю как век сосуществования антиномий, том числе в искусстве?</b>
	1	16 век
	2	17 век
	3	18 век
	4	19 век
<b>15</b>		<b>Великий испанский художник 17 века, автор картины «Менины»</b>
	1	Эль Греко
	2	Диего Веласкес
	3	Мурильо
	4	Сурбаран
<b>16</b>		<b>Французский драматург эпохи классицизма, автор комедий: «Тартюф», «Лекарь поневоле», «Проделки Скапена» и др. - это</b>
	1	Пьер Корнель
	2	Жан Расин
	3	Ф.де Ларошфуко
	4	Мольер
<b>17</b>		<b>Художественный стиль <i>реализм</i> означает</b>
	1	Образцовый, стремящийся к античным идеалам
	2	правдивое художественное отражение действительности

	3	возвышенная мечтательность
	4	легкость, изысканность, камерность
<b>18</b>		<b>Символом романтизма как общекультурного движения стал</b>
	1	Ги де Мопассан
	2	Чарльз Диккенс
	3	Василий Жуковский
	4	Джордж Байрон
<b>19</b>		<b>Картина, давшая название стилю импрессионизм, принадлежит кисти</b>
	1	Э.Мане
	2	К.Писсарро
	3	О.Ренуара
	4	К.Моне
<b>20</b>		<b>Литература экзистенциализма представляет собой</b>
	1	Воплощение романтизма
	2	«Поток сознания»
	3	Социальный роман
	4	Фантастику

<b>ВАРИАНТ № 3</b>		
№ п/п	Ответ	Вопрос
<b>1</b>		<b>Автор эстетики как науки -</b>
	1	Древнегреческий философ Платон
	2	Драматург Софокл
	3	Скульптор Поликлет
	4	Философ А.Г.Баумгартен
<b>2</b>		<b>Графический символ древности, олицетворяющий категорию времени, это</b>
	1	Круг с сакральным центром
	2	Квадрат, разделенный по диагонали
	3	Спираль
	4	Левосторонняя свастика
<b>3</b>		<b>Фараоном-реформатором, предпринявшим попытку реформ, в том числе в искусстве, был</b>
	1	Тутанхамон
	2	Эхнатон
	3	Хефрен
	4	Микерин
<b>4</b>		<b>Цикл эпических сказаний о Гильгамеше был создан</b>
	1	В Древнем Шумере
	2	В Древнем Египте
	3	В Древней Греции
	4	В Древнем Риме
<b>5</b>		<b>После исчезновения критской культуры центр эгейской цивилизации переместился</b>
	1	В полисы Афины и Спарта
	2	В Александрию
	3	В города Микены и Тиринф
	4	В Вавилонию
<b>6</b>		<b>Слово «трагедия» в переводе с древнегреческого означает</b>
	1	Драма
	2	Песнь козлов

	3	Спектакль
	4	Торжественное шествие
<b>7</b>		<b>Формы Древнеиндийской литературы – это...</b>
	1	Веды и сутры
	2	Эссе и новеллы
	3	Танка и хокку
	4	Сонеты и рубай
<b>8</b>		<b>В каком княжестве был выработан характерный русский тип крестово-купольного белокаменного храма?</b>
	1	В Новгородском
	2	В Псковском
	3	В Черниговском
	4	Во Владимиро-Суздальском
<b>9</b>		<b>Символом возобновления каменного строительства в период Каролингского возрождения стал</b>
	1	Лондонский Тауэр
	2	Собор св.Марка в Венеции
	3	Ахенский собор
	4	Собор св.Петра в Риме
<b>10</b>		<b>К специфическим жанрам средневековой литературы относятся</b>
	1	Исторический эпос
	2	Куртуазный роман
	3	Музыкально-литературное творчество трубадуров, бардов, менестрелей
	4	Все вышеперечисленное

<b>11</b>		<b>Автором литературного шедевра Проторенессанса «Божественная комедия» является</b>
	1	Джованни Боккаччо
	2	Франческо Петрарка
	3	Данте Алигьери
	4	Франсуа Рабле
<b>12</b>		<b>Фреска Рафаэля Санти «Афинская школа» была создана автором для оформления</b>
	1	Галереи Уффици во Флоренции
	2	Сикстинской капеллы
	3	Личных апартаментов Папы Римского в Ватикане
	4	Трапезной монастыря Санта Мария делла Грация
<b>13</b>		<b>Слово «барокко» переводится как</b>
	1	Рукопашный бой
	2	Испанский танец
	3	Раковина
	4	Бракованная жемчужина
<b>14</b>		<b>Художник Жан Луи Давид – выразитель идей</b>
	1	Раннего классицизма
	2	Революционного классицизма
	3	Стиля «ампир»
	4	Неоклассицизма
<b>15</b>		<b>Стиль <i>рококо</i> парадоксальным образом оказался порождением...</b>
	1	Романского периода средневековья
	2	Эпохи Возрождения

	3	Эпохи Новейшего Времени
	4	Эпохи Просвещения
<b>16</b>		<b>Крупнейшим мастером исторического жанра в русской академической живописи 19 века был</b>
	1	П.Федотов
	2	А.Иванов
	3	О.Кипренский
	4	И.Крамской
<b>17</b>		<b>Помимо Сальвадора Дали художником-сюрреалистом был</b>
	1	Поль Синьяк
	2	Густав Климт
	3	Рене Магритт
	4	Обри Бердслей
<b>18</b>		<b>Организатор «Русских сезонов», продвинувших русское искусство на Запад,</b>
	1	С.Прокофьев
	2	С.Рахманинов
	3	С.Дягилев
	4	М.Врубель
<b>19</b>		<b>Представителем концептуального постмодернистского искусства был</b>
	1	Энди Уорхолл
	2	Михаил Врубель
	3	Поль Сезанн
	4	Франсиско Гойя
<b>20</b>		<b>Понятие <i>артхаус</i> означает</b>
	1	Кино, не рассчитанное на широкую аудиторию
	2	Дом искусств
	3	Художественный беспорядок
	4	Кинотеатр

<b>ВАРИАНТ № 4</b>		
<b>№ п/п</b>	<b>Ответ</b>	<b>Вопрос</b>
<b>1</b>		<b>Виды искусств определяются</b>
	1	Способом восприятия
	2	Идеей произведения
	3	Эстетическими характеристиками
	4	Техникой исполнения
<b>2</b>		<b>В архаическом обществе доминантой духовной культуры является</b>
	1	Литература
	2	Наука
	3	Мифология
	4	Искусство
<b>3</b>		<b>В Древнегреческой мифологии первое поколение антропоморфных богов состоит из</b>
	1	Тартара, хаоса, Геи и Эроса
	2	Титанов и гигантов
	3	12-и «олимпийцев»
	4	Полубогов-героев
<b>4</b>		<b>Первым автором пособия по риторике общественный деятель Древнего Рима</b>
	1	Октавиан Август
	2	Флавий
	3	Цицерон

	4	Нерон
<b>5</b>		<b>Древнейшая форма традиционного японского театра -</b>
	1	Кабуки
	2	Но
	3	Одеон
	4	Токонама
<b>6</b>		<b>Самое высокое скульптурное сооружение в мире - это</b>
	1	Памятник Юрию Гагарину в Москве
	2	Статуя Будды в Лэшане (Китай)
	3	Статуя свободы в Нью-Йорке
	4	Статуя Христа в Рио-де-Жанейро
<b>7</b>		<b>Византийские скриптории - это</b>
	1	Библиотеки
	2	Тюрьмы
	3	Мастерские по переписыванию книг
	4	Канцелярии
<b>8</b>		<b>Главой Строгановской школы стал иконописец</b>
	1	Феофан Грек
	2	Дионисий
	3	А.Рублёв
	4	Симон Ушаков
<b>9</b>		<b>В XI—XII вв. появились стихи, часто содержащие насмешку и иронию; иногда высмеивающие церковный быт. Их авторами были</b>
	1	Ваганты
	2	Миннезингеры
	3	Трубадуры
	4	Монахи
<b>10</b>		<b>«Энциклопедией земной любви» называют литературный шедевр Проторенессанса</b>
	1	Сонеты Ф.Петрарки «На жизнь мадонны Лауры»
	2	Поэму Данте Алигьери «Божественная комедия»
	3	Стихотворное сочинение Себастьяна Бранта «Корабль дураков»
	4	Книгу новелл Дж.Боккаччо «Декамерон»

<b>11</b>		<b>Венецианская школа живописи Высокого Возрождения представлена художниками</b>
	1	Веронезе и Тинторетто
	2	Джорджоне и Тицианом
	3	Фра Филиппо Липпи и Перуджино
	4	Паоло Учелло и Пьеро дела Франческо
<b>12</b>		<b>Крупнейший мастер зрелого барокко - итальянский архитектор и скульптор</b>
	1	Джакомо Виньола
	2	Франческо Борромини
	3	Карло Мадерна
	4	Лоренцо Бернини
<b>13</b>		<b>Какой представитель французского неоклассицизма был не только художником, но и музыкантом?</b>
	1	К.Коро
	2	Ж.Д.Энгр
	3	Н.Пуссен
	4	Ж.Л.Давид



14		<b>Как называется художественный стиль 19 века, характеризующийся уходом от действительности?</b>
	1	Реализм
	2	Классицизм
	3	Романтизм
	4	Импрессионизм
15		<b>Какими течениями отличалась классическая русская литература начала 19 века?</b>
	1	Элегическое
	2	Революционное
	3	Философское
	4	<b>Все вышеперечисленные</b>
16		<b>Импрессионизм в музыке представлен композиторами</b>
	1	Гайдн и Моцарт
	2	Бах и Бетховен
	3	К.Дебюсси и М.Равель
	4	Шуман и Вагнер
17		<b>К художникам русского «авангарда» принадлежит</b>
	1	О.Кипренский
	2	И.Крамской
	3	В.Суриков
	4	В.Кандинский
18		<b>В эпоху постмодернизма появились новые формы <u>презентации</u> художественных объектов. Это</b>
	1	Выставки, вернисажи
	2	Спектакли, концерты
	3	Литургические представления
	4	Перфомансы, инсталляции
19		<b>Эклектика в искусстве - это</b>
	1	Гармония формы и содержания
	2	Сочетание разнородных стилевых элементов
	3	Свобода творчества
	4	Соблюдение канонов
20		<b>Гиперреализм в изобразительном искусстве означает</b>
	1	Увеличенный размер изображаемого объекта
	2	Многократное повторение изображения
	3	Художественное течение, основанное на фотографическом воспроизведении действительности
	4	Направление в стиле реализм 19 века

ВАРИАНТ № 5		
№ п/п	Ответ	Вопрос
1		<b>Принцип классификации типов художественного творчества с позиций классической эстетики</b>
	1	Тематический
	2	По способу восприятия
	3	По отношению к категориям времени и пространства
	4	По материалам, используемым для создания произведений
2		<b>Описание 7-и чудес света были составлены</b>
	1	Александром Македонским
	2	Историком Геродотом
	3	Баснописцем Эзопом

	4	Философом Аристотелем
<b>3</b>		<b>Форма письменности в Древнем Египте – это</b>
	1	Клинопись
	2	Пиктография
	3	Алфавитное письмо
	4	Узелковое письмо
<b>4</b>		<b>Имя древнегреческого скульптора, первым разработавшего каноны изобразительного искусства</b>
	1	Фидий
	2	Мирон
	3	Пракситель
	4	Поликлет
<b>5</b>		<b>Ажурная резьба костяных шаров, вращающихся один внутри другого – вид традиционного искусства</b>
	1	Индии
	2	Японии
	3	Китая
	4	Мексики
<b>6</b>		<b>Древнейший памятник искусства книги Киевской Руси</b>
	1	Слово о полку Игореве
	2	Остромирово Евангелие
	3	Повесть Временных лет
	4	Апостол
<b>7</b>		<b>Горизонтальный ярус готического собора, заполненный скульптурой, называют</b>
	1	Галерея королей
	2	Тимпан
	3	Капелла
	4	Контрфорс
<b>8</b>		<b>Главный фресковый цикл Джотто</b>
	1	Сикстинская капелла в Соборе св.Петра
	2	Роспись Капеллы Санта Мария дель Арена в Падуе
	3	Станцы в Ватикане
	4	Росписи монастыря Сан Джордже Маджоре
<b>9</b>		<b>Величайший скульптор Раннего Возрождения, автор памятника кондотьеру Гаттамелате</b>
	1	Б.Растрелли
	2	Лоренцо Гиберти
	3	Микельанджело Буонаротти
	4	Донателло
<b>10</b>		<b>Какого художника Немецкого Возрождения называли «северным Леонардо да Винчи»?</b>
	1	Лукаса Кранаха
	2	Альбрехта Дюрера
	3	Ганса Гольбейна
	4	Матиаса Грюневальда

<b>11</b>		<b>Основное отличие русского барокко от западноевропейского</b>
	1	Наличие волют
	2	Иллюзорность фасадов
	3	Введение цвета в архитектурные сооружения.
	4	Следование византийским традициям
<b>12</b>		<b>Французский художник-реалист 19 века, активный участник Парижской Коммуны...</b>
	1	Франсуа Милле
	2	Симеон Шарден
	3	Морис Латур
	4	Густав Курбе
<b>13</b>		<b>Свои геометрические абстракции Казимир Малевич обозначил термином</b>
	1	Кубофутуризм
	2	Супрематизм
	3	Неопластицизм
	4	Фовизм
<b>14</b>		<b>Какой из художников-постимпрессионистов большую часть своего творчества посвятил острову Таити?</b>
	1	Поль Сезанн
	2	Винсент ван Гог
	3	Поль Гоген
	4	Анри де Тулуз-Лотрек
<b>15</b>		<b>Автор памятника Минину и Пожарскому</b>
	1	И.Мартос
	2	Ф.Щедрин
	3	М.Козловский
	4	В.Мухина
<b>16</b>		<b>Живописная школа итальянского барокко представлена художником</b>
	1	Тинторетто
	2	Пармиджанино
	3	Якопо Понтормо
	4	Караваджо
<b>17</b>		<b>Полукруглые завершения верхней части наружных стен церковного здания в Древней Руси назывались</b>
	1	Апсиды
	2	Гульбища
	3	Трансепты
	4	Закомары
<b>18</b>		<b>Древнеиндийский литературный язык называется</b>
	1	Санскрит
	2	Аватар
	3	Минакши
	4	Янтра
<b>19</b>		<b>Древнеримский пантеон богов состоял из</b>
	1	Аналогов древнегреческих богов
	2	Абстрактных божеств
	3	Домашних духов
	4	Всего вышеперечисленного
<b>20</b>		<b>Последняя серия офортов Ф.Гойи, наполненных жуткими гротескными персонажами, названа автором</b>
	1	Капричос

	2	Бедствия войны
	3	Шабаш ведьм
	4	Диспаратес

<b>ВАРИАНТ № 6</b>		
№ п/п	Ответ	Вопрос
<b>1</b>		<b>Жанры искусства - это</b>
	1	Синоним типов художественного творчества
	2	исторически сложившаяся общность художественных признаков
	3	классификация художественных произведений по их отношению к категориям пространства и времени
	4	внутривидовое подразделение по различным признакам
<b>2</b>		<b>Первый зафиксированный общеевропейский стиль</b>
	1	Классицизм
	2	Реализм
	3	Готический
	4	Романский
<b>3</b>		<b>Первые памятники изобразительной деятельности человека относятся к периоду</b>
	1	Неолита
	2	Среднего палеолита
	3	Бронзового века
	4	Мезолита
<b>4</b>		<b>Графический символ древности, олицетворяющий категорию пространства, это</b>
	1	Круг с сакральным центром
	2	Квадрат, разделенный по диагонали
	3	Спираль с пятью витками
	4	Левосторонняя свастика
<b>5</b>		<b>«Книга мертвых» - это памятник</b>
	1	Архитектуры Древнего Шумера
	2	Литературы Древней Вавилонии
	3	Древнеассирийской скульптуры
	4	Древнеегипетской литературы
<b>6</b>		<b>Классической формой храмового строительства в Вавилонии были</b>
	1	Пирамиды
	2	Базилики
	3	Зиккураты
	4	Пещерные храмы
<b>7</b>		<b>Баснописец Эзоп творил</b>
	1	Во Франции Эпохи Просвещения
	2	В Древней Греции эпохи Архаики
	3	В Османской Империи
	4	В Эпоху барокко
<b>8</b>		<b>Традиции реалистического портрета, заимствованные в культуре этрусков, воплощены в Древнеримской</b>
	1	Живописи
	2	Архитектуре
	3	Скульптуре
	4	Литературе
<b>9</b>		<b>Великая китайская стена служила</b>

	1	Дорогой
	2	Крепостным валом
	3	Северной границей Китая
	4	Всем вышеперечисленным
<b>10</b>		<b>Древнейшая эпоха Японии «Дзёмон» получила своё название от</b>
	1	Техники изготовления глиняных сосудов
	2	Погребальных комплексов
	3	Соответствующей эпохи
	4	Религиозного течения

<b>11</b>		<b>Последний этап истории Византийской Империи с 13 до начала 15 в. - это</b>
	1	Каролингское Возрождение
	2	Палеологовский Ренессанс
	3	Флорентийское кватроченто
	4	Раннехристианский период
<b>12</b>		<b>Движение иконоборчества означает</b>
	1	Определенная система расположения икон
	2	Техника выполнения икон
	3	Запрет на поклонение иконам
	4	Описание особенностей и канонов изображения определенного лица или сюжета на иконах.
<b>13</b>		<b>Ведущие художественные центры Киевской Руси</b>
	1	Киев-Чернигов 10-11 вв.;
	2	Новгород-Псков 11-14 вв.;
	3	Владимир-Суздаль 12в.
	4	Все вышеперечисленные
<b>14</b>		<b>В каких образах изобразил Андрей Рублёв 3 ипостаси божества в иконе «Троица»?</b>
	1	В зооморфных
	2	В абстрактных
	3	В образах 3-х ангелов
	4	В антропоморфных
<b>15</b>		<b>Институт культуры, игравший доминирующую роль в формировании средневекового мировоззрения, - это</b>
	1	Наука
	2	Искусство
	3	Христианская церковь
	4	Государство
<b>16</b>		<b>Неотъемлемым элементом декора готических соборов являются</b>
	1	Витражи
	2	Мозаика
	3	Иконы
	4	Фрески
<b>17</b>		<b>Первый период Эпохи Возрождения -</b>
	1	Проторенессанс
	2	Треченто
	3	Чинквиченто
	4	Маньеризм
<b>18</b>		<b>Мадригал, баллата, качча – обозначение появившихся в эпоху Ренессанса</b>
	1	Архитектурных стилей

	2	Литературных жанров
	3	Католических ритуалов
	4	Музыкальных жанров
<b>19</b>		<b>Один из гениев Высокого Возрождения был не только художником, но и ученым-изобретателем. Его имя</b>
	1	Рафаэль Санти
	2	Леонардо да Винчи
	3	Микельанджело Буонаротти
	4	Джорджоне
<b>20</b>		<b>Один из символов Нарышкинского барокко</b>
	1	Меншикова башня
	2	Церковь Вознесения в Коломенском
	3	Колокольня Иван Великий
	4	Триумфальные ворота

ВАРИАНТ №7		
№ п/п	Ответ	Вопрос
<b>1</b>		<b>Искусство обработки драгоценных и полудрагоценных камней, достигшее совершенства в Древнем Египте, называется</b>
	1	Энкаустика
	2	Миниатюра
	3	Глиптика
	4	Мозаика
<b>2</b>		<b>Символ ассирийского искусства 1 тысячелетия до н.э.</b>
	1	Сфинкс
	2	Крылатый бык «шеду»
	3	Аполлон Бельведерский
	4	Обелиск Клеопатры
<b>3</b>		<b>Автором барельефов для фриза Парфенона был скульптор</b>
	1	Мирон
	2	Скопас
	3	Фидий
	4	Пракситель
<b>4</b>		<b>Термин «катарсис» обозначает</b>
	1	Очищение души от скверны
	2	Жанр поэзии
	3	Вид древнегреческого сосуда
	4	Архитектурный стиль
<b>5</b>		<b>Новыми типами сооружений, появившимися в архитектуре Римской империи, стали</b>
	1	Культовые (храмы) и муниципальные (суды, рынки)
	2	Технические (термы, акведуки) и триумфальные (арки, колонны)
	3	Мемориальные (мавзолей)
	4	Жилые (дома, дворцы)
<b>6</b>		<b>Своеобразной «библией» культа Рима и императора Августа стало произведение</b>
	1	«Искусство поэзии» Горация
	2	«Метаморфозы» Овидия
	3	«Энеида» Вергилия»
	4	«Илиада» Гомера
<b>7</b>		<b>Шань-шуй - это</b>

	1	Традиционный жанр китайского пейзажа
	2	Провинция в Китае
	3	Имя китайского художника
	4	Название картины
<b>8</b>		<b>Хокку в Японии - это</b>
	1	Танец
	2	Пятистишие
	3	Трехстишие
	4	Сельская драма
<b>9</b>		<b>Церковь Сан-Витало в Равенне знаменита</b>
	1	Фресками
	2	Мозаиками
	3	Скульптурой
	4	Иконописью
<b>10</b>		<b>Первое каменное строение, возведенное при князе Владимире</b>
	1	Георгиевский собор Юрьева монастыря в Новгороде
	2	церковь Феодора Стратилата
	3	Десятинная церковь
	4	Софийский собор в Киеве

<b>11</b>		<b>В 15 веке центром Кремля стала</b>
	1	Спасская башня
	2	Колокольня Иван Великий
	3	Соборная площадь
	4	Красная площадь
<b>12</b>		<b>Каролингское Возрождение вошло в историю как</b>
	1	Палеологовский ренессанс
	2	Священная Римская империя
	3	Дученто
	4	Эпоха Меровингов
<b>13</b>		<b>Архитектура Романского периода носила</b>
	1	Декоративный характер
	2	Помпезный характер
	3	Ансамблевый характер
	4	Оборонительный характер
<b>14</b>		<b>Самый большой готический собор во Франции находится</b>
	1	В Шартре
	2	В Париже
	3	В Реймсе
	4	В Амьене
<b>15</b>		<b>Последним художником Средневековья и первым художником Возрождения считается</b>
	1	Джотто ди Бондони
	2	Паоло Учелло
	3	Фра Филиппо Липпи
	4	Тициан Вечелио
<b>16</b>		<b>Проектирование купола Флорентийского собора Санта Мария дель Фиоре – шедевр архитектора</b>
	1	Н.Пизано
	2	Д.Браманте
	3	Ф.Брунеллески

	4	А.Палладио
<b>17</b>		<b>Каким термином обозначается введенный Леонардо да Винчи живописный приём, обозначающий воздушную дымку, обволакивающую все предметы?</b>
	1	Пуантилизм
	2	Валёр
	3	Сфумато
	4	Гиперреализм
<b>18</b>		<b>В период позднего Возрождения последним певцом праздничной, ликующей Венеции стал</b>
	1	Тинторетто
	2	Пармиджанино
	3	Якопо Понтормо
	4	Веронезе
<b>19</b>		<b>Какая картина Ганса Гольбейна произвела неизгладимое впечатление на Ф.М.Достоевского?</b>
	1	Пахарь и смерть
	2	Портрет Эразма Роттердамского
	3	Портрет Генриха 8
	4	Мертвый Христос
<b>20</b>		<b>Самый известный архитектор Петровского барокко</b>
	1	Джакомо Кваренги
	2	Карло Росси
	3	Бартоломео Растрелли
	4	Матвей Казаков

<b>ВАРИАНТ №8</b>		
<b>№ п/п</b>	<b>Ответ</b>	<b>Вопрос</b>
<b>1</b>		<b>Эпоха Древнего Царства в Египте называется Эпохой</b>
	1	Мастабов
	2	Пирамид
	3	Александра Македонского
	4	Скальных гробниц
<b>2</b>		<b>Клинопись зародилась</b>
	1	В Древнем Шумере
	2	В Древнем Египте
	3	В Древней Греции
	4	В Древнем Риме
<b>3</b>		<b>Древнегреческий драматург, прославившийся в жанре комедии, это</b>
	1	Эсхил
	2	Софокл
	3	Еврипид
	4	Аристофан
<b>4</b>		<b>Названия "ионический", "дорический", "коринфский" относятся к</b>
	1	периодам Древнегреческой истории
	2	видам художественного творчества
	3	территориальным образованиям
	4	архитектурным ордерам
<b>5</b>		<b>Амфитеатр Флавиев более известен как</b>
	1	Пантеон
	2	Акведук
	3	Палаццо Веккиа



	4	Колизей
<b>6</b>		<b>Автор цикла пейзажей «38 видов Фудзиямы»</b>
	1	Утамаро
	2	Хокусай
	3	Мацуо Басё
	4	Гокуа
<b>7</b>		<b>Икона Владимирской богородицы была привезена в Киев из Константинополя</b>
	1	В 10 веке
	2	В 11 веке
	3	В 12 веке
	4	В 13 веке
<b>8</b>		<b>Самая значительная работа Дионисия</b>
	1	Фрески собора Рождества Богородицы Ферапонтова монастыря
	2	Росписи Благовещенского Собора Кремля
	3	Росписи Успенского Собора во Владимире
	4	Фрески Софийского Собора в Киеве
<b>9</b>		<b>Церковь Вознесения в Коломенском – пример архитектуры</b>
	1	Шатрового типа
	2	Крестово-купольной
	3	Романской
	4	готической
<b>10</b>		<b>Средневековые рыцари объединялись в</b>
	1	Регулярную армию
	2	Куртуазные сообщества
	3	Рыцарские ордены
	4	Кавалерийские отряды

<b>11</b>		<b>Гаргульи в готическом искусстве - это</b>
	1	Литературные персонажи
	2	Скульптурно оформленный выпуск водосточного жёлоба, чаще всего в виде гротескного персонажа
	3	Детали интерьера готического собора
	4	Стрельчатые арки
<b>12</b>		<b>Синоним Раннего Возрождения</b>
	1	Каролингское Возрождение
	2	Палеологовский Ренессанс
	3	Флорентийское кватроченто
	4	Проторенессанс
<b>13</b>		<b>Скульптура Микельанджело Буонаротти «Пьета» посвящена теме</b>
	1	Оплакивания Христа
	2	Рождества Христова
	3	Крещения
	4	Благовещения
<b>14</b>		<b>Какой голландский художник Возрождения воплотил в своих произведениях «эстетику безобразного»?</b>
	1	Ян ван Эйк
	2	Лукас ван Лейден
	3	Иероним Босх
	4	Питер де Хоох
<b>15</b>		<b>Принципы барочного стиля наиболее полно воплощены в творчестве художника</b>
	1	Паоло Веронезе

	2	Питер Брейгель
	3	Пабло Пикассо
	4	Петер Пауль Рубенс
<b>16</b>		<b>Голландский живописец 17 века, чьё творчество заняло одно из первых мест в истории мировой живописи -</b>
	1	Франс Хальс
	2	Вермеер Дельфтский
	3	Питер Клаас
	4	Рембрандт ван Рейн
<b>17</b>		<b>Какой вид искусства периода раннего классицизма стал наиболее ярким проявлением французского абсолютизма?</b>
	1	Архитектура
	2	Театр
	3	Живопись
	4	Скульптура
<b>18</b>		<b>Какой стиль в европейской литературе 19 века воплотили авторы социальных романов О. де Бальзак, Г. Флобер, У. Теккерей, Ч. Диккенс?</b>
	1	Сентиментализм
	2	Куртуазный
	3	Критический реализм
	4	Классицизм
<b>19</b>		<b>Творчество Рихарда Вагнера может служить примером</b>
	1	Музыкального фантастического романтизма
	2	«черной» неоготической литературы
	3	Романтического пейзажа
	4	Музыки с элементами фольклора
<b>20</b>		<b>Не соответствует модернизму стиль</b>
	1	Экзистенциализм
	2	Символизм
	3	Абстракционизм
	4	Классицизм

<b>ВАРИАНТ №9</b>		
<b>1</b>		<b>Алтарная перегородка, состоящая из одного или нескольких рядов упорядоченно размещённых икон, отделяющая алтарную часть православного храма от остального помещения - это</b>
	1	Клейма
	2	Иконостас
	3	Аркатурный фриз
	4	Нэф
<b>2</b>		<b>Портретный жанр в русской живописи XVII в. назывался</b>
	1	Икона
	2	Натюрморт
	3	Пейзаж
	4	Парсуна
<b>3</b>		<b>Как называют поздний стиль готической архитектуры?</b>
	1	Архитектура света
	2	"Стиль оживль"
	3	Пламенеющая готика
	4	«Застывшая музыка»
<b>4</b>		<b>Ведущая роль в живописи флорентийского кватроченто принадлежит</b>

	1	Гирландайо
	2	А.Мантенье
	3	А.Вероккьо
	4	Мазаччо
<b>5</b>		<b>Какую грандиозную роспись создал Микельанджело в Сикстинской капелле Ватикана помимо плафона «Сотворение мира»?</b>
	1	Тайная вечеря
	2	Вакханалия
	3	Чудо св.Марка
	4	Страшный суд
<b>6</b>		<b>В период Позднего Возрождения появился вычурный, манерный стиль, названный позднее...</b>
	1	Рококо
	2	Маньеризм
	3	Модерн
	4	Экспрессионизм
<b>7</b>		<b>В каком виде искусства Франции 16 века наиболее ярко проявилось возрожденческое освобождение от средневековой морали?</b>
	1	В живописи
	2	В литературе
	3	В скульптуре
	4	В архитектуре
<b>8</b>		<b>В какой национальной живописной школе 17 века сформировался стиль реализм?</b>
	1	В итальянской
	2	В фламандской
	3	В голландской
	4	Во французской
<b>9</b>		<b>В 17 веке самым популярным театральным жанром стала</b>
	1	Комедия
	2	Трагедия
	3	Музыкальная комедия
	4	Трагикомедия
<b>10</b>		<b>Триумфальная Арка Великой Армии в Париже расположена на</b>
	1	Вандомской площади
	2	Площади Карусель
	3	Площади Согласия
	4	Площади Звезды
<b>11</b>		<b>Какой французский художник стал самым ярким представителем стиля рококо?</b>
	1	Оноре Домье
	2	Франсуа Буше
	3	Жан Этьен Лиотар
	4	Морис Латур
<b>12</b>		<b>Какое направление модернизма представляют русские поэты: Валерий Брюсов, Зинаида Гиппиус, Андрей Белый, Константин Бальмонт?</b>
	1	Символизм
	2	Экзистенциализм
	3	Абсурдизм
	4	Экспрессионизм
<b>13</b>		<b>Одной из черт современного искусства является концептуализм. Это означает</b>
	1	Целью является не создание нового произведения, а изобретение концепции, необычного, парадоксального взгляда на вещи

	2	Автор стремится создать уникальное произведение
	3	Стремление создать такое произведение, которое невозможно повторить, копировать или тиражировать
	4	Использование новейших достижений или изобретений
<b>14</b>		<b>Ведущие живописные школы 17 века</b>
	1	Фламандская
	2	Голландская
	3	Испанская
	4	Все вышеперечисленные
<b>15</b>		<b>Художественный стиль <i>ампир</i> сформировался</b>
	1	В Римской империи 3 века
	2	В Наполеоновской Франции 19века
	3	В Петровской России 18 века
	4	В Византийской империи 6 века
<b>16</b>		<b>Автор трагедии «Царь Эдип»</b>
	1	Эсхил
	2	Софокл
	3	Еврипид
	4	Апулей
<b>17</b>		<b>Акрополь в переводе с древнегреческого означает</b>
	1	Дворец
	2	Храм
	3	Театр
	4	Верхний город
<b>18</b>		<b>Мозаика - это</b>
	1	Изображение из разноцветных кусочков стекла (смальты)
	2	Орнаментальная композиция в окне или двери
	3	Безворсовый ковёр-картина
	4	Жанр средневековой музыки
<b>19</b>		<b>Русский художник-пейзажист конца 19 века, автор картины «Лунная ночь на Днепре»</b>
	1	И.Шишкин
	2	А.Куинджи
	3	И.Левитан
	4	М.Нестеров
<b>20</b>		<b>Постмодернизм в искусстве представляет собой</b>
	1	Создание новых художественных произведений
	2	Техника масляной живописи
	3	Цитирование известных образцов
	4	Вариант готической архитектуры



Автономная некоммерческая организация  
профессионального образования  
«МОСКОВСКИЙ ОБЛАСТНОЙ ФИНАНСОВО-ЮРИДИЧЕСКИЙ  
ИНСТИТУТ»

---

УТВЕРЖДЕНО  
Приказом Директора МФЮИ  
от 16 мая 2023 г. № 10-05/23

## **ФОНД ОЦЕНОЧНЫХ СРЕДСТВ**

по учебному предмету

**ОУП,д.3.1.2. Основы духовно-нравственной культуры**

Фонд оценочных средств учебного предмета рассмотрен на заседании кафедры «Социально-гуманитарных и общеправовых дисциплин»

Протокол № 5 от 11 апреля 2023 г.

Заведующий кафедрой – кандидат филологических наук, доцент Никульцева В.В.

Разработчик: А.С. Улитова, преподаватель

Рецензент: С.В. Архипов, преподаватель МФЮА

## 1. Общие положения

1.1. ФОС предназначен для оценки результатов освоения обучающимися дисциплины Основы духовно-нравственной культуры / модуля.

2. Перечень компетенций с указанием этапов их формирования в процессе освоения образовательной программы (*Перечень компетенций и их структура в виде знаний, умений и навыков содержится в разделе 2 «Перечень планируемых результатов обучения по дисциплине/ при прохождении практики» рабочей программы дисциплины/практики*).

Таблица 1. Требования к результатам освоения учебной дисциплины

<b>Способность понимать и анализировать мировоззренческие, социально и личностно значимые философские проблемы</b>		
<b>способность организовывать свою жизнь в соответствии с социально значимыми представлениями о здоровом образе жизни</b>		
<b>Владения</b>	<b>Умения</b>	<b>Знания</b>
навыками анализа информации духовно-нравственного содержания.	работать с источниками духовно-нравственного содержания и научными текстами;	содержание религиозно-этнических учений, основных понятий религиозной этики; знать роль православия в истории России;
	выделять необходимую информацию духовно-нравственного содержания и использовать ее в устном и письменном ответе;	содержание православной концепций формирования личности, ее нравственных качеств;
	раскрывать сущность базовых общечеловеческих ценностей и моральных норм.	сущность современных проблем религиозно-нравственного характера.

### 2.1. Этапы формирования знаний, умений по предмету Основы духовно-нравственной культуры

Вид	Этап формирования компетенции	Содержание	Период формирования	Вид занятий, работы
Знать	I	содержание религиозно-этнических учений, основных понятий религиозной этики; знать роль православия в истории России;	1, 2 семестр	Лекции, подготовка к семинарским занятиям, самостоятельная работа
	II	содержание православной концепций формирования личности, ее нравственных качеств;	1, 2 семестр	Лекции, подготовка к семинарским занятиям, самостоятельная работа
	III	сущность современных проблем религиозно-нравственного характера.	1, 2 семестр	Лекции, подготовка к семинарским занятиям, самостоятельная работа
Уметь	I	работать с источниками духовно-нравственного содержания и научными текстами;;	1, 2 семестр	Лекции, подготовка к семинарским занятиям, самостоятельная работа
	II	Выделять необходимую информацию духовно-нравственного содержания и использовать её в устном и письменном ответе.	1, 2 семестр	Лекции, подготовка к семинарским занятиям, самостоятельная работа
	III	раскрывать сущность базовых общечеловеческих ценностей и моральных норм.	1, 2 семестр	Лекции, подготовка к семинарским занятиям, самостоятельная работа
	IV	Характеризовать различные исторические эпохи и давать характеристики различным историческим деятелям.	1, 2 семестр	Лекции, подготовка к семинарским занятиям, самостоятельная работа
Владеть	I	навыками анализа информации духовно-нравственного содержания.	1 семестр	Лекции, подготовка к семинарским занятиям, самостоятельная работа



## 2.2. Показатели и критерии оценки результатов освоения предмета Основы духовно-нравственной культуры

Показатель выполнения	Критерии оценки	Шкала оценивания
Дифференцированный зачет	По пятибалльной системе, предусмотренной требованиями и критериями вуза	<p>2 - наличие существенных (грубых) ошибок в ответах, незнание значительной части программного материала. Слабое знание или отсутствие знаний основных понятий дисциплины, нравственных категорий; отсутствие ответа;</p> <p>3 - наличие несущественных ошибок в ответе, не исправляемых обучающимся, знание только основных понятий дисциплины; демонстрация обучающимся недостаточно полных знаний по пройденной программе; не структурированное изложение материала; нарушение логической последовательности в ответе, затруднения при решении практических задач.</p> <p>4 - наличие несущественных ошибок, уверенно исправляемых обучающимся после дополнительных и наводящих вопросов; демонстрация обучающимся знаний в объеме пройденной программы; четкое изложение учебного материала;</p> <p>5 - воспроизведение учебного материала с требуемой степенью точности; демонстрация обучающимся знаний в объеме пройденной программы и дополнительно рекомендованной литературы; грамотное и логически стройное изложение материала при ответе; умение связать теорию с возможностью ее применения на практике; приведение примеров, аналогий, фактов из практического опыта.</p>

### 3. Типовые задания

Тип задания	Форма контроля
Опрос	Оценка выставляется по традиционной шкале оценивания с учетом знания студентом фактического материала (содержания понятий, раскрытие сути проблемы, формирования студентом в своем ответе причинно-следственных связей)
Доклад-сообщение	Оценка студенту за самостоятельность, наличие четкого плана доклада, раскрытие сути проблемы (включая обобщение, систематизация, анализ материала и выводы): выполнены все требования -«5», основные требования выполнены - «4», имеются существенные отступления от требований - «3», тема не раскрыта – «2».
Эссе	Оценка студенту выставляется за четкость определения проблемы во вводной части эссе и ее соответствия теме; соблюдения правил к структуре эссе (вступление, основная часть, заключение); изложение мыслей основной части в форме кратких тезисов, подкрепляемых аргументами; степень полноты разрешения проблемы; соответствия выводов заключения содержанию эссе.
Коллоквиум	Оценка выставляется в зависимости от степени усвоения программного материала, логичности и последовательности изложения, обоснованности принятого способа решения вопроса.
Тестовые задания	20 тестовых заданий за 30 минут: 25-30 – «отлично», 20-24 – «хорошо», 15-19 тестовых – «удовлетворительно».
«Круглый стол»	Оценка студенту выставляется за умение излагать свои мысли, обосновывать предлагаемые решения проблемы, отстаивать свою позицию.

### 4. Методические материалы

#### 4.1. Реферат, доклад

Требования к структуре реферата:

- 1) титульный лист;
- 2) план работы с указанием страниц каждого пункта;
- 3) введение;
- 4) текстовое изложение материала с необходимыми ссылками на источники, использованные автором;
- 5) заключение;
- 6) список использованной литературы;
- 7) приложения, которые состоят из таблиц, диаграмм, графиков, рисунков, схем (необязательная часть реферата).

#### Тематика рефератов, докладов.

1. Соотношение веры и знания: современный взгляд.
2. Религия и атеизм: история конфликта.
3. Свободомыслие и свобода совести.
4. Концепции возникновения жизни. Креационизм и эволюция.
5. Аргументы науки в пользу творческого сотворения мира.
6. Схождение Благодатного огня.
7. Концепции возникновения жизни.
8. Происхождение религии и ее ранние формы.
9. Библейская концепция зла. Теодицея.
10. Естественный нравственный закон.

11. Универсальный характер ветхозаветной морали. Декалог.
12. Христианство – духовная основа европейской культуры.
13. Система нравственных ценностей в Новом Завете. Нагорная проповедь.
14. Иисус Христос и человеческая личность.
15. Понимание личности в христианстве.
16. Свободомыслие и свобода совести.
17. Свобода человека и воля Божия.
18. Свободен ли раб Божий?
19. Совесть как чувство нравственной ответственности за свои поступки.
20. Ответственность как принцип отношения к жизни.
21. Свобода как основа нравственного становления личности.
22. Ценностные ориентиры в жизни человека.
23. Талант как дар Божий.
24. Воспитание добродетелей.
25. Православный взгляд на причину страданий.
26. Музыкальная культура Православия
27. Христианское учение о любви. Любовь Божественная и человеческая.
28. Причины выбора св. равноапостольным князем Владимиром православия в качестве государственной религии Руси.
29. Культурно-историческое значение Крещения Руси.
30. История христианства на Руси.
31. История летоисчисления в России.
32. «Дивен Бог во святых своих».
33. Преподобный Сергий Радонежский, игумен земли русской.
34. «Христос Воскресе, радость моя!».
35. Святитель Николай Чудотворец.
36. Мой небесный покровитель.
37. Помощь Божия в годы Великой Отечественной войны.
38. Святая гора Афон.
39. Молитва - разговор с Богом.
40. Чудотворные иконы.
41. «Сего ради оставит человек отца своего и мать, и прилепится к жене своей...».
42. Православная нравственная культура и проблемы биоэтики.
43. Духовно-нравственные традиции православной семьи.
44. Православные праздники и обряды и их роль в духовно-нравственном воспитании (по произведениям И. Шмелева, Б. Зайцева и др.).
45. Символика православного искусства. Православная икона.
46. Православная храмовая архитектура и внутреннее убранство православного храма.
47. Священная история в шедеврах мировой живописи.
48. Свободомыслие в истории духовной культуры.
49. Церковь и политика.
50. Церковь и образование.
51. Гносеологическое и религиозное значение веры.
52. Религиозная и научная картины мира.
53. Религия и наука в исторической перспективе.
54. Происхождение православия. Специфика вероучения и культа.
55. Русская Православная Церковь и проблемы нравственного очищения и духовного возрождения общества и личности.
56. Социальное учение Русской Православной Церкви.
57. Интеграционные процессы в христианских конфессиях. Экуменизм.
58. Православие в современном российском обществе.

Реферат оценивается научным руководителем исходя из установленных кафедрой показателей и критериев оценки реферата.

### Критерии оценки реферата

Критерии оценки реферата	Показатели
Новизна	- актуальность проблемы и темы; - новизна и самостоятельность в постановке проблемы; - наличие авторской позиции, самостоятельность суждений
Степень раскрытия сущности проблемы	- соответствие плана теме реферата; - соответствие содержания теме и плану реферата; - полнота и глубина раскрытия основных понятий проблемы; - умение работать с литературой, систематизировать и структурировать материал; - умение обобщать, сопоставлять различные точки зрения по рассматриваемому вопросу, аргументировать основные положения и выводы
Обоснованность выбора источников	- круг, полнота использования литературных источников по проблеме
Соблюдение требований к оформлению	- правильное оформление ссылок на используемую литературу; - грамотность и культура изложения; - соблюдение требований к оформлению и объему реферата
Грамотность	- отсутствие орфографических и синтаксических ошибок, стилистических погрешностей; - литературный стиль.

#### Шкала оценивания рефератов:

##### **Оценка «5»:**

**Новизна:** Студент самостоятельно выявил степень актуальности проблемы и темы; студент показал наличие авторской позиции, самостоятельность суждений; студент проявил новизну и самостоятельность в постановке проблемы.

**Степень раскрытия сущности проблемы:** студент показал соответствие плана теме реферата; работа соответствует содержанию теме и плану реферата; студент показал умение работать с научной литературой, систематизировать и структурировать материал; студент грамотно обобщил изученный материал, показал умение сопоставлять различные точки зрения по рассматриваемому вопросу, аргументировать основные положения и выводы.

**Обоснованность выбора источников:** Студент использовал максимально возможное количество источников по теме, наиболее полно отражающих различные аспекты изучаемой проблемы.

**Соблюдение требований к оформлению:** Студент соблюдает требования к оформлению и объему реферата; студент правильно оформляет ссылки на используемую литературу; студент показал высокий уровень грамотности и культуры изложения изучаемого материала.

**Грамотность:** В работе отсутствуют орфографические и синтаксические ошибки и стилистические погрешности; стиль студенческой работы соответствует требованиям научности.

##### **Оценка «4»:**

**Новизна:** Студент самостоятельно выявил степень актуальности проблемы и темы; студент показал наличие авторской позиции, самостоятельность суждений.

**Степень раскрытия сущности проблемы:** студент показал соответствие плана теме

реферата; работа соответствует содержанию теме и плану реферата; студент показал умение работать с научной литературой, систематизировать и структурировать материал.

Обоснованность выбора источников: Студент использовал не менее 4-5 источников по теме, отражающих различные аспекты изучаемой проблемы.

Соблюдение требований к оформлению: Студент соблюдает требования к оформлению и объему реферата; студент правильно оформляет ссылки на используемую литературу; студент показал грамотность и культуру изложения.

Грамотность: В работе отсутствуют орфографические и синтаксические ошибки и стилистические погрешности; стиль студенческой работы соответствует требованиям научности.

**Оценка «3»:**

Новизна: Студент самостоятельно выявил степень актуальности проблемы и темы.

Степень раскрытия сущности проблемы: студент показал соответствие плана теме реферата; работа соответствует содержанию теме и плану реферата.

Обоснованность выбора источников: Студент использовал не менее 2-х источников при подготовке реферата.

Соблюдение требований к оформлению: Студент соблюдает требования к оформлению и объему реферата.

Грамотность: В работе отсутствуют орфографические и синтаксические ошибки и стилистические погрешности.

**Оценка «2»:**

Студент показал полное незнание изучаемого материала, либо отказался готовить реферат. В работе присутствует высокий уровень заимствований, не позволяющий выявить уровень знаний и степень самостоятельности работы студента.

**4.2. Эссе.**

Эссе - небольшое сочинение свободной композиции, выражающее субъективное мнение по конкретному вопросу.

Тема эссе – «Смысл жизни человека».

**Требования к эссе:**

- четкое определение проблема;
- изложение мыслей в форме кратких тезисов;
- подкрепление тезисов аргументами (фактами, реальными событиями, научными доказательствами и др.).

**Структура эссе:**

- вступление (четкая формулировка проблемы, актуальность темы, своя точка зрения)
- основная часть (тезисы и аргументы);
- заключение.

**Критерии оценки эссе**

Критерии оценки эссе	Показатели
Форма	- деление текста на введение, основную часть и заключение - логичный и понятный переход от одной части к другой, а также внутри частей с использованием соответствующих языковых средств связи
Содержание	- содержание соответствует теме; - постановка проблемы в вводной; - разрешение проблемы в основной части (раскрытие основных положений через систему тезисов и аргументов, подкрепленных фактами, примерами и т.п.); - наличие выводов в заключении, соответствующих проблеме и содержанию основной части.

Грамотность	<ul style="list-style-type: none"> <li>- грамматически правильно построенные предложения;</li> <li>- правильный выбор лексики;</li> <li>- стилистическое соответствие .</li> </ul>
-------------	--

### ***Шкала оценивания эссе:***

#### ***Оценка 5:***

- во введение четко сформулирована проблема, соответствующая теме эссе, выполнена задача заинтересовать читателя;
- в основной части логично, связно и полно разрешается поставленная проблема через систему тезисов и аргументов;
- заключение содержит выводы, логично вытекающие из содержания основной части;
- отсутствуют ошибки, искажающие смысл, редки грамматические, лексические, стилистические ошибки.

#### ***Оценка 4:***

- во введение четко сформулирована проблема, соответствующая теме эссе, в известной мере выполнена задача заинтересовать читателя;
- в основной части логично, связно, но недостаточно разрешается проблема;
- заключение содержит выводы, логично вытекающие из содержания основной части;
- не допускаются ошибки, искажающие смысл, небольшое количество грамматических, лексических, стилистических ошибок.

#### ***Оценка 3:***

- во введение проблема сформулирована нечетко или не вполне соответствует теме эссе;
- в основной части доказательство ведется недостаточно убедительно и последовательно;
- выводы в заключении не полностью соответствуют содержанию основной части.
- имеются грамматические, лексические, стилистические ошибки.

#### ***Оценка 2:***

- во введение не поставлена проблема или она не соответствует теме эссе;
- в основной части нет логичного последовательного раскрытия темы;
- выводы не вытекают из основной части;
- имеются грамматические, лексические, стилистические ошибки, которые мешают целостному восприятию эссе.

### **4.3. Коллоквиум**

Коллоквиум ориентирован на проверку и углубление знаний, расширение проблематики по изученным темам, формирование умений коллективного обсуждения. В ходе семинара студенты, работая в микрогруппах, разрешают поставленные преподавателем проблемы, отвечают на вопросы.

При определении уровня достижений студентов на коллоквиуме необходимо обращать особое внимание на:

- усвоение программного материала;
- умение излагать программный материал доступным научным языком;
- умение связывать теорию с практикой;
- умение отвечать на видоизмененное задание;
- владение навыками поиска, систематизации необходимых источников литературы по изучаемой проблеме;
- умение обосновывать принятые решения;
- владение навыками и приемами выполнения практических заданий;
- умение подкреплять ответ иллюстративным материалом.

#### ***Порядок проведения коллоквиума***

- раздача карточек с вопросами по изученным темам для обсуждения в микрогруппе;
- работа над выданными студентам карточками с обозначенной проблемой;
- ответы участников микрогруппы на предложенные вопросы;

- вопросы к выступающим;
- обсуждение ответа, выявление различных точек зрения на поставленные вопросы;
- подведение итогов и оценивание преподавателем выступления докладчиков и дополнений студентов группы.

*Перечень требований к выступлению студентов:*

Обязательным требованием к студенту-докладчику является умение сжато изложить основные положения доклада (студент должен уметь составлять план выступления). Очень важна самостоятельность в подборе фактического материала и аналитическом отношении к нему, т.е. умение рассматривать примеры или факты во взаимосвязи и взаимообусловленности, отбирать наиболее существенные из них.

Выступление студента должно соответствовать требованиям логики. Четкое вычленение излагаемой проблемы, ее точная формулировка, неукоснительная последовательность аргументации именно данной проблемы, без неоправданных отступлений от нее в процессе обоснования, безусловная доказательность и содержательное использование понятий и терминов.

Материал должен излагаться свободно, без опоры на конспект. С первых же занятий надо убедить студентов, что простой пересказ лекций и учебных пособий – работа «в холостую» и творческая атмосфера на семинаре зависит от содержания доклада, его новизны, постановки в нем дискуссионных острых вопросов. Такие доклады вызывают желание слушателей высказать свое мнение и принять участие в обсуждении.

*Критерии оценки выступлений студентов:*

**Оценка «5»**

- прочное и глубокое усвоение изученного материала;
- последовательные, логически связанные, полные ответы на поставленные вопросы;
- грамотные ответы на дополнительные вопросы преподавателя.

**Оценка «4»**

- достаточно полное знание изученного материала;
- последовательные, достаточно логически связанные ответы без существенных неточностей;
- некоторые дополнительные вопросы вызвали затруднения студентов.

**Оценка «3»**

- усвоение основного материала;
- ответы содержат существенные неточности, недостаточно правильные формулировки;
- ответы на дополнительные вопросы вызвали затруднения.

**Оценка «2»**

- ответ был полностью неверным, либо студент отказался отвечать.

**4.4. «Круглый стол»**

*«Круглый стол»* - это один из способов организации обсуждения вопросов и представляет собой разновидность групповой дискуссии. Используемый метод позволяет обеспечить свободное, нерегламентированное обсуждение поставленных вопросов на основе постановки всех студентов в равное положение по отношению друг к другу; системное, проблемное обсуждение вопросов с целью видения разных аспектов рассматриваемой проблемы.

*Порядок проведения «круглого стола»:*

1. Организационная часть (Объявление темы, представление участников, объявление правил проведения «круглого стола»).
2. Основная часть дискуссии:
  - Выступление участников (представление позиций участников «круглого стола»);
  - Уточняющие вопросы участникам;

- Выступление участников с критикой позиции оппонентов и уточнением собственной позиции;

- Краткие выступления всех желающих.

3. Подведение итогов «круглого стола». Выступление руководителя (модератора) с подведением итогов.

I. Тема «круглого стола»: «Любовь как высшая нравственная категория».

**Вопросы, выносимые на обсуждение:**

1. «Мы не обязаны друг другу ничем кроме любви».
2. Любовь и влюбленность.
3. Отличительных признака любви.
4. Черты мужественности.
5. Черты женственности.
6. Библейское понимание первого человека как всечеловека, единства мужского и женского начал.
7. Пресвятая Троица – христианское откровение о Боге как источнике любви.

II. Тема «круглого стола»: «Брак и семья. Православный взгляд на брак».

**Вопросы, выносимые на обсуждение:**

1. Противоречия о вступлении в брак (парадокс).
2. Жизненные рецепты, помогающие правильно выбрать супругу (супруга).
3. «Пробный» брак, брак гражданский и церковный.
4. Семейная иерархия. Разрешение семейных конфликтов.
5. Грехи против семьи. Ответственность супругов.
6. Зарождение жизни. Искусственное прерывание беременности.
7. Взаимоотношение родителей и детей.

**Критерии оценивания результатов «круглого стола»:**

**Оценка 5**

Уровень усвоения программного материала – студент представляет аргументированный, логически сбалансированный ответ по вопросу, демонстрирующий знание основной и дополнительной информации по проблеме; продемонстрировал творческое применение полученных знаний к фактическому материалу, знает различные точки зрения по соответствующей проблеме, умеет сопоставлять их между собой.

Умение связывать теорию с практикой – студент умеет, при необходимости, в зависимости от условия учебной задачи, опираться на результаты наблюдений и опытов; в качестве подтверждающих аргументов приводит примеры жизненных ситуаций, примеры из художественной литературы; показывает сформированность знаний. Демонстрирует умение применять полученные знания в незнакомой жизненной ситуации.

Умение излагать программный материал доступным научным языком – студент показывает способность обоснованно и безошибочно излагать тематический материал, соблюдая последовательность его изложения, используя четкие и однозначные формулировки; строить логически связанный ответ, используя принятую терминологию. Излагает тематический материал литературным языком в строго определенных рамках, дает лаконичные ответы.

**Оценка 4**

Уровень усвоения программного материала – студент представляет аргументированный, логически сбалансированный ответ по вопросу, демонстрирующий знание основной и дополнительной информации по проблеме; показал знакомство с исследовательской литературой и источниками, демонстрирующее творческое применение полученных знаний к фактическому материалу.



Умение связывать теорию с практикой – студент умеет, при необходимости, в зависимости от условия учебной задачи, опираться на результаты наблюдений и опытов; в качестве подтверждающих аргументов приводит примеры жизненных ситуаций, примеры из художественной литературы; показывает сформированность знаний.

Умение излагать программный материал доступным научным языком – студент показывает способность обоснованно и безошибочно излагать тематический материал, соблюдая последовательность его изложения, используя четкие и однозначные формулировки; строить логически связанный ответ, используя принятую терминологию. Излагает тематический материал литературным языком в строго определенных рамках, дает лаконичные ответы.

### **Оценка 3**

Уровень усвоения программного материала – студент представляет аргументированный, логически сбалансированный ответ по вопросу, демонстрирующий знание основной и дополнительной информации по проблеме;

Умение связывать теорию с практикой – студент умеет, при необходимости, в зависимости от условия учебной задачи, опираться на результаты наблюдений и опытов; показывает сформированность знаний.

Умение излагать программный материал доступным научным языком – студент показывает способность обоснованно и безошибочно излагать тематический материал, соблюдая последовательность его изложения, используя четкие и однозначные формулировки; строить логически связанный ответ, используя принятую терминологию.

### **Оценка 2**

Студент показал полное незнание изучаемого материала, либо отказался принимать участие в дискуссии.

## **4.5. Компьютерное тестирование.**

Компьютерное тестирование имеет ряд преимуществ перед другими формами контроля. Оно позволяет более рационально использовать время, охватить больший объем содержания, быстро установить обратную связь со студентами и определить результаты усвоения материала, сосредоточить внимание на пробелах в знаниях и умениях и внести в них коррективы.

Тесты могут использоваться для всесторонней оценки состояния испытуемых, например, до начала процесса обучения с целью оценки их отношения к учению, уровня их интеллектуального развития, способностей к конкретному учебному предмету, установления уровня обучаемости, уровня достижений в рассматриваемой области знаний.

Тестирование – это система, обладающая двумя главными системными факторами: содержательным составом тестовых заданий, образующих наилучшую целостность, и нарастанием трудности от задания к заданию.

Принцип нарастания трудности и позволяет определить уровень знаний и умений по контролируемой дисциплине, а обязательное ограничение времени тестирования – выявить наличие навыков и умений.

Именно трудность задания как субъективное понятие определяется эмпирически, по величине доли неправильных ответов. Трудность отличается от объективного показателя – сложности, под которой понимают совокупность числа понятий, вошедших в задание, числа логических связей между ними и числа операций, необходимых для выполнения задания. Задания теста представляют собой не вопросы и не задачи, а утверждения, которые в зависимости от ответов испытуемых превращаются в истинные или ложные. Все задачи контроля условно разделяются на два класса. В один класс входят задачи, связанные со сравнением учебных достижений обучающихся. Они решаются нормативно-ориентированным тестированием. В другой класс входят задачи, связанные с оценкой степени овладения студентами учебным материалом. Он и соответствуют критериально-ориентированному подходу – это система заданий, позволяющая измерить уровень

учебных достижений относительно полного объема знаний, умений и навыков, которыми должны овладеть студенты в результате обучения. При этом указанный объем называется областью содержания этого теста. С ней и соотносятся учебные достижения отдельных обучающихся, чтобы определить, какую долю учебного материала они усвоили, задачи какого уровня сложности могут решать.

***Примерные тестовые задания:***

1. Личность – это:
  - а) совокупность черт характера индивида типа «homo sapiens»
  - б) совокупность физических, интеллектуальных особенностей отдельного индивида
  - в) несводимая к природе, свободная, творческая, уникальная основа человека
  - г) совокупность талантов отдельного индивида
  
2. Высшей формой направленности личности является:
  - а) стремления
  - б) убеждения
  - в) интерес
  - г) желания
  
3. Система взглядов человека на мир и свое место в нем:
  - а) потребность
  - б) мировоззрение
  - в) установка
  - г) личностный смысл
  
4. Свободная, творческая, уникальная основа человека:
  - а) индивид
  - б) индивидуальность
  - в) личность
  - г) конкретный человек
  
5. Когда зарождается личность?
  - а) в момент рождения
  - б) в момент зачатия
  - в) в 2,5 – 3 года
  - г) в 14 лет
  
6. Выберите **неверное** утверждение:
  - а) ход развития личности предопределен изначально
  - б) личность способна к творческому становлению
  - в) личность – это запечатленный в человеке образ Божий
  - г) личность с рождения наделена задатками талантов от Бога
  
7. Этика как наука зародилась в:
  - а) Древнем Риме
  - б) Древней Греции
  - в) Древнем Китае
  - г) Древнем Египте

8. Термин «этика» означает:
- а) ценность
  - б) поведение
  - в) нрав, обычай
  - г) традиция
9. Латинское слово «мораль» означает:
- а) характер
  - б) нравственность
  - в) традиции
  - г) устои
10. Цель этики:
- а) отражение истины
  - б) выработка правил поведения в обществе
  - в) формирование системы жизненных ценностей человека
  - г) воспитание нравственности
11. Сущность этической проблематики:
- а) отражение противоречий общественного развития
  - б) выявление границы дозволенного и недозволенного
  - в) определение границы добра и зла
  - г) стремление к хорошему
12. Понятие «нравственность» характеризует:
- а) совокупность потребностей людей
  - б) правила, направляющие человеческую деятельность
  - в) нормы поведения, установленные законом
  - г) отношение к окружающим
13. Духовность человека в христианстве определяется:
- а) мерой приближения человека к Богу
  - б) степенью интеллектуального и культурного развития
  - в) направленностью на внутреннее совершенствование
  - г) соблюдением постов
14. Ценностные ориентиры в жизни человека:
- а) принципы человеческого поведения
  - б) система значимых жизненных детерминант, определяющих поведение человека
  - в) критерии достижения цели
  - г) целеустремленность
15. Смысл жизни человека как конечная ее цель с точки зрения философии:
- а) постижение истины
  - б) стать святым
  - в) познание мира
  - г) взять от жизни все
16. Смысл жизни человека как конечная ее цель с точки зрения науки:
- а) постижение истины
  - б) стать святым
  - в) познание мира

г) взять от жизни все

17. Смысл жизни человека как конечная ее цель с точки зрения религии:

- а) постижение истины
- б) стать святым
- в) познание мира
- г) взять от жизни все

18. Реальная нравственная свобода человека – это:

- а) власть разума над чувствами и волей
- б) возможность поступать по своему желанию
- в) быть послушным
- г) не зависеть ни от кого

19. Формальная свобода - это:

- а) власть разума над чувствами и волей
- б) возможность поступать по своему желанию
- в) быть послушным
- г) предпочтение духовного чувственному

20. Путь к полной реальной свободе:

- а) предпочтение духовного чувственному
- б) образование и карьера
- в) научиться ничего не желать
- г) самому отвечать за свои дела и поступки

21. Нравственное сознание включает:

- а) темперамент, характер, интеллект человека
- б) ценности, нормы, идеалы человека
- в) волю, внимание, эмоции человека
- г) характер, ценности, эмоции человека

22. Формы нравственного сознания:

- а) религия, научное сознание, право
- б) совесть, долг, ответственность
- в) мировоззрение, идеология, традиции
- г) право, идеология, ответственность

23. Первичное проявление нравственного сознания– это:

- а) совесть
- б) стыд
- в) долг
- г) ответственность

24. Чувство нравственной ответственности за своё поведение, мысли – это:

- а) совесть
- б) стыд
- в) долг
- г) ответственность

25. «Голос Божий» в человеке – это:

- а) совесть

- б) стыд
- в) ответственность
- г) долг

26. Нравственное требование как плата за благо – это:

- а) ответственность
- б) обязанность
- в) долг
- г) совесть

27. Необходимость выполнения нравственных требований – это:

- а) ответственность
- б) обязанность
- в) долг
- г) совесть

28. Внутренняя отчетность человека за поступки, устремления – это:

- а) совесть
- б) стыд
- в) ответственность
- г) обязанность

29. Быть порядочным человеком – это:

- а) быть добрым, отзывчивым, милосердным
- б) быть честным, дружелюбным, великодушным
- в) быть неспособным на низкие поступки
- г) устанавливать свои порядки

30. Какая нравственная категория соответствует переживанию публичного оскорбления:

- а) совесть
- б) стыд
- в) ответственность
- г) обязанность

31. Какая нравственная категория характеризует неспособность к присвоению чужого:

- а) совесть
- б) стыд
- в) ответственность
- г) долг

32. Какая нравственная категория характеризует заботу о престарелых родителях:

- а) обязанность
- б) долг
- в) ответственность
- г) совесть

33. Какая нравственная категория характеризует бескорыстную заботу о нуждающихся:

- а) обязанность

- б) долг
- в) ответственность
- г) стыд

34. Какая нравственная категория соответствует срочной службе в армии:

- а) обязанность
- б) долг
- в) ответственность
- г) совесть

35. Какая нравственная категория характеризует верность супругов:

- а) обязанность
- б) долг
- в) ответственность
- г) любовь

36. Какая нравственная категория характеризует серьезное отношение к делу:

- а) обязанность
- б) долг
- в) ответственность
- г) стыд

37. Какая нравственная категория характеризует переживание выговора за поведение:

- а) совесть
- б) стыд
- в) ответственность
- г) долг

38. Какая нравственная категория характеризует неспособность к обману:

- а) совесть
- б) долг
- в) ответственность
- г) обязанность

39. Какая нравственная категория характеризует верность супругов:

- а) обязанность
- б) долг
- в) ответственность
- г) забота

40. Какая нравственная категория характеризует внимание к своим словам, поступкам:

- а) обязанность
- б) долг
- в) ответственность
- г) забота

41. Мировоззрение – это:

- а) система знаний о природе и сущности человека
- б) форма духовной деятельности человека, направленная на осмысление коренных вопросов

- в) система взглядов человека на мир и место человека в этом мире.
- г) совокупность взглядов на вселенную, ее происхождение и развитие.

42. В чем причина зарождения религии:

- а) потребность человека в защите
- б) страх перед грозными явлениями природы
- в) Божественное откровение людям
- г) сугубо политико-практический интерес

43. Выберите неверное утверждение:

- а) вера – это доверие Богу и верность Ему
- б) вера является достаточным условием спасения
- в) вера – это уверенность в бытии Бога
- г) вера без дел мертва

44. Естественный нравственный закон - это:

- а) общечеловеческий нравственный опыт как вера в правду, наказуемость зла
- б) Десять Божиих заповедей, данных Моисею
- в) неспособность человека к безнравственному поведению
- г) законы природы

45. Взаимоотношение науки и религии характеризуется:

- а) гармонией
- б) спорным диалогом
- в) противостоянием
- г) они никак не пересекаются

46. Божественное Откровение - это:

- а) открытие людьми законов мироздания
- б) предопределение человеческих судеб
- в) обращение Бога к людям
- г) обращение людей к Богу

47. Благо как сущность нравственного бытия - это:

- а) то, что удовлетворяет потребности людей
- б) любая полезность
- в) абсолютное совершенство мира, источник всякого добра
- г) относительное совершенство мира

48. Блаженство как нравственная категория - это:

- а) высшая степень переживания радости
- б) ощущение гармонии окружающего мира
- в) полная удовлетворенность жизнью
- г) самообладание

49. Мировые религии в последовательности их возникновения:

- а) мусульманство, буддизм, христианство
- б) буддизм, христианство, мусульманство
- в) христианство, мусульманство, буддизм
- г) христианство и буддизм, мусульманство

50. Отсчет времени «нашей эры» начинается?

- а) от Воскресения Христова
- б) от падения Римской империи
- в) от Рождества Христова
- г) от возникновения Византийской империи

51. В России исчисление от Рождества Христова введено в?

- а) 1380 г.
- б) 1700 г.
- в) 988 г.
- г) 1240 г.

52. До 1700 г. летоисчисление на Руси велось от?

- а) сотворения мира
- б) крещения Руси
- в) основания Рима
- г) основания Руси

53. Человек создан:

- а) по образу Божию
- б) по подобию Божия
- в) по образу и подобию Божию
- г) по прообразу Божию

54. Что такое грех?

- а) прощение своих врагов
- б) забота о здоровье
- в) непослушание воли Божией
- г) совершение плохих поступков

55. Что такое страсть?

- а) большая любовь
- б) сильное желание совершать грех
- в) навязчивая идея
- г) неизлечимая болезнь

56. Что такое первородный грех?

- а) твой первый грех
- б) грех твоего рода
- в) грех прародителей Адама и Евы
- г) отпадение сатаны от Бога

57. Причина грехопадения прародителей?

- а) замысел Божий
- б) свободная воля людей
- в) изъян в природе человека
- г) непослушание Евы Адаму

58. Как называлось дерево, плод которого вкусили прародители?

- а) древо познания добра и зла
- б) древо жизни
- в) древо послушания
- г) яблочное древо



59. Последствия грехопадения прародителей?  
а) смертность, страстность людей  
б) ад, падшие ангелы  
в) естественный нравственный закон  
г) бессмертность, нетленность
60. Причина появления в мире зла?  
а) свободная воля ангелов, людей  
б) тайна  
в) воля Божия  
г) замысел Бога
61. Что такое зло?  
а) Несовершенство творения по сравнению с Богом  
б) злая субстанция  
в) Болезни, страдания, смерть  
г) не добро
62. Существует ли зло как субстанция?  
а) да  
б) нет  
в) в зависимости от ситуации  
г) сложно сказать
63. Кто является носителем зла:  
а) ангелы, люди  
б) природа  
в) наука  
г) вопрос задан не корректно
64. Как переводится слово «Библия»?  
а) книга  
б) книги  
в) слово Божие  
г) библиотека
65. Ветхий Завет охватывает период:  
а) до потопа  
б) до основания Иерусалима  
в) до рождения Христова  
г) до падения Иерусалима
66. Из чего Бог сотворил мир?:  
а) из вечной неоформленной материи  
б) из ничего  
в) из Своей сущности  
г) из космоса
67. Кого Бог сотворил первыми, людей или ангелов»?  
а) ангелов  
б) людей

- в) одновременно
- г) змея

68. За какое время сотворил Бог материальный мир?

- а) мгновенно
- б) за шесть астрономических суток
- в) за шесть периодов
- г) за 1000 лет

69. Что означает седьмой день творения?

- а) завершение Богом творения и действие в мире промысла Божия
- б) прекращение отношений Бога и человека вследствие грехопадения
- в) начало автономного существования мира
- г) сотворение человека

70. Из чего Бог сотворил первого человека?

- а) из Своей сущности
- б) из воды
- в) из земли
- г) из воздуха

71. Почему Бог сотворил Еву из ребра Адама?

- а) потому что женщина по достоинству ниже мужчины
- б) чтобы женщина не могла претендовать на равенство с мужчиной
- в) чтобы люди знали, что все мы – одно, из одного Адама
- г) чтобы мы были родственниками

72. Какое библейское событие способствовало появлению различных языков:

- а) Всемирный потоп
- б) Вавилонское столпотворение
- г) призвание Авраама

73. Выберите заповедь, относящуюся к 10 Божьим заповедям:

- а) «Не судите, да не судимы будете»
- б) «Почитай отца твоего и мать твою»
- в) «Просящему у тебя дай»
- г) «Око за око, зуб за зуб»

74. Выберите заповедь Декалога по отношению к Богу:

- а) помни день седьмой...
- б) Не убивай
- в) Не произноси ложного свидетельства
- г) почитай отца твоего и мать твою

75. Выберите заповедь Декалога, относящуюся к делу:

- а) не завидуй
- б) не кради
- в) не лги
- г) ни одна не подходит

76. Выберите заповедь Декалога, относящуюся к слову:

- а) не завидуй

- б) не кради
- в) не лги
- г) не убивай

77. Выберите заповедь Декалога, относящуюся к мысли:

- а) не завидуй
- б) не убивай
- в) не лги
- г) не кради

78. 10 Божьи заповеди обязательны для:

- а) только христиан
- б) христиан, мусульман
- в) всех людей
- г) буддистов

79. *«Я - Господь, Бог твой, да не будет у тебя других богов»:*

- а) 2 заповедь Декалога
- б) 1 заповедь Декалога
- в) 4 заповедь Декалога
- г) 3 заповедь Декалога

80. *«Не прелюбодействуй»:*

- а) 9 заповедь Декалога
- б) 6 заповедь Декалога
- в) 7 заповедь Декалога
- г) 1 заповедь Декалога

81. *«Не убивай»:*

- а) 9 заповедь Декалога
- б) 6 заповедь Декалога
- в) 7 заповедь Декалога
- г) 10 заповедь Декалога

82. *«Не кради»:*

- а) 8 заповедь Декалога
- б) 6 заповедь Декалога
- в) 9 заповедь Декалога
- г) 3 заповедь Декалога

83. *«Не лги»:*

- а) 5 заповедь Декалога
- б) 7 заповедь Декалога
- в) 9 заповедь Декалога
- г) 4 заповедь Декалога

84. Какая заповедь Декалога обещает человеку долголетие на земле:

- а) «Не сотвори себе кумира...»
- б) «почитай отца твоего и мать твою»
- в) «Не убивай»
- г) «Не укради»

85. Нарушением какой заповеди Декалога является безрассудная страсть к кому-либо?
- а) 7
  - б) 2
  - в) 5
  - г) 8
86. Нарушением какой заповедь Декалога является нежелание трудиться в будние дни, лень:
- а) 2
  - б) 8
  - в) 4
  - г) 3
87. Нарушением какой заповедь Декалога является неуважение к старшим по возрасту:
- а) 5
  - б) 8
  - в) 10
  - г) 7
88. К какой заповеди Декалога относится соблюдение целомудрия до брака:
- а) 2
  - б) 9
  - в) 7
  - г) 5
89. 10 заповедей (Декалог) были даны Моисею на горе:
- а) Сион
  - б) Синай
  - в) Мориа
  - г) Арарат
90. Выберите **неверное** утверждение:
- а) Ветхозаветная нравственность ограничивалась исполнением закона
  - б) Ветхозаветная нравственность основана на сыновней любви к Богу
  - в) Ветхозаветная нравственность предполагала рабское отношение к Богу
  - г) Ветхозаветная нравственность предполагала жесткое наказание за неисполнение закона
91. Выберите **неверное** утверждение:
- а) Новозаветная этика основана на законе любви
  - б) Новозаветная этика ориентирована на нравственное совершенство личности
  - в) Новозаветная этика нацелена на получение благ земных и небесных
  - г) Новозаветная этика помогает человеку во спасении через Христа
92. «Золотое правило нравственности» Нового Завета:
- а) «Во всем, как хотите, чтобы с вами поступали люди, так поступайте и вы с ними»
  - б) «Что ненавистно тебе самому, того не делай никому»
  - в) «Даром получили – даром отдавайте»
  - г) «Бог гордым противится, а смиренным дает благодать»

93. «Евангелие» - это:  
а) книга Ветхого Завета  
б) книга Нового Завета  
в) отдельная книга, не относящаяся к Библии  
г) книга, включающая в себя Ветхий завет и Новый завет
94. Слово «Евангелие» переводится как:  
а) «закон Божий»  
б) «спасение»  
в) «благая весть»  
г) «предопределение»
95. Евангельские заповеди любви:  
а) «Возлюби Господа Бога всем сердцем твоим...Возлюби ближнего твоего как самого себя»  
б) «старайтесь любить Господа Бога вашего»  
в) «Любите Господа, все праведные Его...Хранит Господь всех любящих Его»  
г) «Возлюбленные! Не всякому духу верьте, но испытывайте духов, от Бога ли они...»
96. Кто твой ближний?  
а) близкие, родные люди  
б) все люди, кому ты можешь быть полезен  
в) родные, друзья, знакомые.  
г) кто ближе ко мне стоит
97. Фундаментом христианской нравственности является  
а) соблюдение закона Божьего  
б) дела милосердия  
в) любовь к Богу и ближним  
г) любовь к себе
98. Согласно христианскому учению:  
а) Бог – Законодатель и Судья  
б) Бог есть Любовь  
в) Бог – Творец судеб людей  
г) Бог – нелицеприятный каратель
99. Выберите неверное утверждение:  
а) ненавидьте врагов ваших  
б) ненавидьте врагов Отечества  
в) любите врагов ваших  
г) любите ближних ваших
100. К какой добродетели относится умение довольствоваться необходимым?  
а) воздержание  
б) целомудрие  
в) нестяжание  
г) трудолюбие

101. К какой добродетели относится умение не раздражаться?  
а) воздержание  
б) кротость  
в) радость  
г) любовь
102. К какой добродетели относится умение во всем находить хорошее?  
а) воздержание  
б) кротость  
в) радость  
г) любовь
103. К какой добродетели относится наличие невысокого мнения о себе?  
а) смирение  
б) кротость  
в) целомудрие  
г) любовь
104. К какой добродетели относится хранение духовной и телесной чистоты?  
а) воздержание  
б) кротость  
в) целомудрие  
г) смирение
105. Высшая добродетель:  
а) смирение  
б) любовь  
в) целомудрие  
г) послушание
106. Главное достоинство личности в христианстве:  
а) самоуважение человеческой личности  
б) способность к творчеству  
в) способность достигнуть богоподобия  
г) наделение каждой личности от Бога талантами
107. Назначение человека в христианстве:  
а) создать гармоничный мир  
б) обожение  
в) реализация своих способностей  
г) стать лучше
108. Молитва – это:  
а) стремление вырваться за пределы материального мира  
б) разговор с Богом  
в) благочестивое упражнение  
г) призыв к действию
109. Автор «Повести временных лет»:  
а) монах Нестор  
б) князь Ярослав Мудрый  
в) святой князь Владимир

г) иконописец Андрей Рублев

110. Какое государство оказало влияние на русскую культуру?

- а) Болгарское царство
- б) Римская империя
- в) Византия
- г) Османская империя

111. Чем является икона?

- а) реликвией
- б) святыней
- в) оберегом
- г) исторической ценностью

112. Что является обязательным атрибутом православной иконы:

- а) клеймо
- б) поля
- в) наименование изображенного
- г) сусальное золото

113. Русский иконописец:

- а) Григорий Палама
- б) Андрей Рублев
- в) Иоанн Русский
- г) Максим Грек

114. Автономная мораль – это:

- а) система принципов, складывающихся под влиянием религиозного мировоззрения
- б) моральные правила, учитывающие религиозные, культурные, социальные традиции
- в) моральные правила, которые устанавливаются самой личностью
- г) моральные правила, которые устанавливаются для личности кем-то другим

***Критерии оценки теста:***

20 тестовых заданий за 30 минут: 18-20 – «отлично», 25-17 – «хорошо», 10-17 тестовых – «удовлетворительно», менее 10- неудовлетворительно

**4.6. Дифференцированный зачет**

При определении уровня достижений студентов на экзамене необходимо обращать особое внимание на следующее:

- дан полный, развернутый ответ на поставленный вопрос;
- показана совокупность осознанных знаний об объекте, проявляющаяся в свободном оперировании понятиями, умении выделить существенные и несущественные его признаки, причинно-следственные связи;
- знание об объекте демонстрируется на фоне понимания его в системе данной науки и междисциплинарных связей;

- ответ формулируется в терминах науки, изложен литературным языком, логичен, доказателен, демонстрирует авторскую позицию студента;
- теоретические постулаты подтверждаются примерами из практики.

### **Перечень вопросов к дифференцированному зачету**

1. Понятие счастья, путь к его достижению.
2. Индивидуальность и личность человека. Христианское учение о личности как образе Божиим.
3. Зарождение и развитие личности. Характеристики человеческой личности.
4. Направленность личности. Ценностные ориентиры в жизни человека.
5. Межличностные отношения. Социальные роли человека.
6. Призвание и талант.
7. Проблема смысла жизни.
8. Понятие «нравственность» («этика», «мораль»).
9. Нравственность и духовность. Христианское понимание духовности.
10. Свобода как основа нравственного становления личности.
11. Свобода желаний и свобода реализации. Виды нравственной свободы: формальная, реальная и идеальная.
12. Формы нравственного сознания: стыд, совесть.
13. Формы нравственного сознания: долг, обязанность.
14. Порядочность как качество личности.
15. Христианское учение о достоинстве и назначении человека.
16. Мировоззренческие системы.
17. Доказательства бытия Божия.
18. Наука и религия: диалог ли противостояние?
19. Естественный нравственный закон.
20. Мировые религии.
21. Крещение Руси.
22. Библейская история сотворения мира.
23. Священная история Ветхого Завета.
24. Десять Заповедей (Декалог).
25. Природа зла. Причина страданий.
26. Понятия греха и страсти.
27. Воспитание добродетелей.
28. Понятие образа и подобия Божия в человеке.
29. Понятие святости. Святые мужи и жены.
30. Земная жизнь Иисуса Христа.
31. Учение Иисуса Христа.
32. Евангельские нравственные категории. Заповеди любви. Золотое правило нравственности.
33. Любовь как высшая нравственная категория.
34. Любовь и влюбленность. Критерии и свойства истинной любви.
35. Мужественность и женственность.
36. Брак. Противоречия вступления в брак.
37. Жизненные рецепты, помогающие правильно выбрать супругу (супруга).
38. Семейная иерархия. Ответственность супругов.
39. Семейные конфликты и пути их разрешения.
40. Зарождение жизни. Взаимоотношение детей и родителей.

### **Критерии оценки ответа студента на дифференцированном зачете:**

#### **«отлично»:**

- студент глубоко и всесторонне усвоил программный материал;
- уверенно, логично, последовательно и грамотно его излагает;



- опираясь на знания основной и дополнительной литературы, тесно привязывает усвоенные научные положения с практической деятельностью экономиста;
- умело обосновывает и аргументирует выдвигаемые им идеи;
- делает выводы и обобщения;
- свободно владеет системой экономических понятий.

***«хорошо»:***

- студент твердо усвоил программный материал, грамотно и по существу излагает его, опираясь на знания основной литературы;
- не допускает существенных неточностей;
- увязывает усвоенные знания с практической деятельностью экономиста;
- аргументирует научные положения;
- делает выводы и обобщения;
- владеет системой экономических понятий.

***«удовлетворительно»:***

- студент усвоил только основной программный материал, по существу излагает его, опираясь на знания только основной литературы;
- допускает несущественные ошибки и неточности;
- испытывает затруднения в практическом применении финансовых знаний;
- слабо аргументирует научные положения;
- затрудняется в формулировании выводов и обобщений;
- частично владеет системой экономических понятий.

***«неудовлетворительно»:***

- студент не усвоил значительной части программного материала;
- допускает существенные ошибки и неточности при рассмотрении финансовых проблем;
- испытывает трудности в практическом применении знаний;
- не может аргументировать научные положения;
- не формулирует выводов и обобщений;



Автономная некоммерческая организация  
профессионального образования  
«МОСКОВСКИЙ ОБЛАСТНОЙ ФИНАНСОВО-ЮРИДИЧЕСКИЙ  
ИНСТИТУТ»

---

УТВЕРЖДЕНО  
Приказом Директора МФЮИ  
от 16 мая 2023 г. № 10-05/23

## **ФОНД ОЦЕНОЧНЫХ СРЕДСТВ**

по учебной дисциплине

### **ОГСЭ.01 Основы философии**

для специальности

**40.02.02 Правоохранительная деятельность**  
базовой подготовки

Фонд оценочных средств рассмотрен на заседании кафедры социально-гуманитарных и общеправовых дисциплин

Протокол № 5 от 11 апреля 2023 г.

Заведующий кафедрой, кандидат филологических наук, доцент Никульцева В.В.

Фонд оценочных средств разработан на основе Федерального государственного образовательного стандарта среднего профессионального образования (далее – ФГОС СПО) по специальности 40.02.02 Правоохранительная деятельность, утвержденного Приказом Минобрнауки России от 12.05.2014 № 509 (ред. от 24.07.2015) (зарегистрирован Министерством юстиции Российской Федерации 21.08.2014, регистрационный № 33737).

Разработчик: Г.В. Арапова, преподаватель

Рецензент: М.Е. Котельников, преподаватель МИТУ-МАСИ

**ПАСПОРТ  
ФОНДА ОЦЕНОЧНЫХ СРЕДСТВ  
по дисциплине ОГСЭ.01 Основы философии**

№ п/п	Контролируемые разделы (темы) дисциплины*	Код контролируемой компетенции (или ее части)	Наименование оценочного средства
1	Введение. «Философия, ее предмет и роль в обществе».	ОК 1 – ОК 10	Написание рефератов и докладов; подготовка презентаций; выполнение самостоятельных работ по темам дисциплины; тестирование, зачет по дисциплине
2	Историко-философское введение		
3	Систематический курс		

**КОНТРОЛЬ И ОЦЕНКА РЕЗУЛЬТАТОВ ОСВОЕНИЯ ДИСЦИПЛИНЫ**

Контроль и оценка результатов освоения дисциплины осуществляется преподавателем в процессе проведения практических занятий и лабораторных работ, тестирования, а также выполнения обучающимися индивидуальных заданий, проектов, исследований.

Освоенные общие и профессиональные компетенции	Результаты обучения	Формы и методы контроля и оценки результатов обучения
<p>ОК 1. Понимать сущность и социальную значимость своей будущей профессии, проявлять к ней устойчивый интерес.</p> <p>ОК 2. Организовывать собственную деятельность, выбирать типовые методы и способы выполнения профессиональных задач, оценивать их эффективность и качество.</p> <p>ОК 3. Принимать решения в стандартных и нестандартных ситуациях и нести за них ответственность.</p> <p>ОК 4. Осуществлять поиск и использование информации, необходимой для эффективного выполнения профессиональных задач, профессионального и</p>	<p><b>освоенные умения:</b> ориентироваться в системе философского знания;</p>	<p>Устный опрос, тестирование, зачет по темам, контрольная работа, внеаудиторная самостоятельная работа, работа с литературой, выполнение индивидуальных заданий</p> <p>Промежуточная аттестация: дифференцированный зачет</p>
	<p><b>усвоенные знания:</b> предметную область философского знания; мировоззренческие и методологические основы юридического мышления; роль философии в</p>	<p>Текущий контроль в форме: - устного опроса; - тестирования; зачет по темам, контрольная работа, внеаудиторная</p>

<p>личностного развития.  ОК 5. Проявлять психологическую устойчивость в сложных и экстремальных ситуациях, предупреждать и разрешать конфликты в процессе профессиональной деятельности.  ОК 6. Осуществлять поиск и использование информации, необходимой для эффективного выполнения профессиональных задач, профессионального и личностного развития.  ОК 7. Использовать информационно-коммуникационные технологии в профессиональной деятельности.  ОК 8. Правильно строить отношения с коллегами, с различными категориями граждан, в том числе с представителями различных национальностей и конфессий.  ОК 9. Устанавливать психологический контакт с окружающими.  ОК 10. Адаптироваться к меняющимся условиям профессиональной деятельности.</p>	<p>формировании ценностных ориентаций в профессиональной деятельности;</p>	<p>самостоятельная работа, работа с литературой, выполнение индивидуальных заданий.  Промежуточная аттестация:  дифференцированный зачет</p>
---	--	--

## ВОПРОСЫ ДЛЯ ПОДГОТОВКИ К ДИФФЕРЕНЦИРОВАННОМУ ЗАЧЕТУ

1. Основные категории и понятия философии. Функции философии, роль философии в жизни человека и общества.
2. Первые философы и проблема начала всех вещей: Фалес, Анаксимандр, Гераклит.
3. Философское учение Платона. Создание системы объективного идеализма. Содержание и сущность философии Аристотеля.
4. Теоцентризм как системообразующий принцип средневекового мировоззрения.
5. Учения А.Блаженного и Ф.Аквинского.
6. Основные направления философии эпохи Возрождения. Специфика постановки и решения основных философских проблем в эпоху Возрождения. Антропоцентризм и гуманизм.
7. Формирование принципов буржуазной концепции религии, мира и человека в трудах Э.Роттердамского М.Лютера.
8. Тенденции развития философии Нового времени и Просвещения. Основные характеристики философской мысли, специфика философских направлений.
9. Френсис Бэкон: учение об «идолах». Рационалистическая метафизика. Рене Декарт.
10. Природа человека, «естественные права», естественное состояние и общественный договор (Гольбах, Дидро, Руссо).
11. Характерные особенности немецкой классической философии. Основные положения философских концепций И.Канта, Г.Гегеля, Л.Фейербаха.
12. Предмет и методы марксистской философии. Диалектический материализм, его категории, их содержание. Понятие общественно-экономической формации.
13. Этапы развития русской философии, ее школы и течения. Философское осмысление вопроса о месте России славянофилами (А.С.Хомяков, И.В. Кириевский, К. С.Аксаков) и западниками (П.Я.Чаадаев, А.И.Герцен, В.Г.Белинский).
14. Русские религиозные философы о двойственной природе человека. Философские воззрения великих русских писателей Ф.М.Достоевского и Л.Н.Толстого. «Философия всеединства» Владимира Соловьева.
15. Западная философия 20в., ее основные направления: экзистенциализм, позитивизм и неопозитивизм, структурализм, неотомизм, герменевтика.
16. Основные положения теории психоанализа З.Фрейда, «архетипов» К.Юнга.
17. «Смысл бытия» и новое понимание мышления в трудах М. Хайдеггера. Философия К.Ясперса: свобода, «пограничная ситуация».
18. Основы философского учения о бытии, основные понятия философской онтологии. Законы диалектики, формы познания мира: диалектическая и метафизическая.
19. Категории бытия человека: любовь, творчество, смерть, вера, счастье и т.д. «Материя» как фундаментальная онтологическая категория.
20. Метафизическое и диалектико-материалистическое понимание мира. Уровни организации материи: неживая природа, биологический и социальный уровни.
21. Философские и научные концепции о природе и структуре сознания. Сущность теории отражения, генезис сознания.
22. Сознание - высшая форма отражения действительности. Сущность сознания. Структура сознания. Структура сознания.
23. Сознание и бессознательное. Основные идеи психоанализа З.Фрейда.
24. Сущность процесса познания. Познание как философская проблема. Философское учение о познании.
25. Многообразие форм духовно-практического освоения мира: мифологическое, религиозное, эстетическое, моральное. Агностицизм и скептицизм. Чувственное, рациональное и

интуитивное познание.

26. Истина - центральная категория теории познания. Объективность истины. Практика как критерий истины. Специфика научного познания.

27. Философское понимание природы, понятия живой и неживой природы.

28. Общество и его структура. Основные сферы жизни общества: экономическая, социальная, политическая, духовная.

29. Теории о происхождении человека, проблема сущности человека в истории философии. Природа человека, смысл его существования в истории философии.

30. Формирование и развитие личности. Социализация как процесс овладения социально-историческим опытом.

31. Понятие исторического процесса. Исторический процесс как форма бытия общества.

32. Концепции многообразия цивилизаций и культур (О.Шпенглер, А.Тойнби, П.А.Сорокин, К.Ясперс).

33. Различия Востока и Запада как цивилизационных типов. Особенности российской культуры.

34. Глобальные проблемы современности. Понятие общественного прогресса. Критерии общественного прогресса. Завершение эпохи потребительского отношения к природе.

### ТЕМАТИКА РЕФЕРАТОВ

1. Генезис философского знания. Мифология и философия.

2. Предмет и функции философии. Взаимосвязь философии и частных наук.

3. Основной вопрос философии. Исторические формы материализма и идеализма.

4. Философия Древней Индии.

5. Философия Древнего Китая.

6. Античная философия (общая характеристика).

7. Досократики: милетцы, пифагорейцы, Гераклит, элеаты.

8. Софисты и Сократ. Метод Сократа.

9. Философия Платона. Притча о пещере.

10. Учение Платона об идеальном государстве.

11. Атомистика Демокрита.

12. Метафизика Аристотеля.

13. Философские школы эпохи эллинизма (неоплатонизм, эпикуреизм, стоицизм, скептицизм).

14. Средневековая философия: генезис, основные проблемы, концепции.

15. Философские учения эпохи Возрождения.

16. Эмпиризм в новоевропейской философии XVII-XVIII вв. (Ф. Бэкон).

17. Рационализм в новоевропейской философии XVII-XVIII вв. (Р.Декарт).

18. Проблемы социальной философии в работах Т. Гоббса, Дж. Локка, Ж.-Ж. Руссо.

19. Философия И.Канта

20. Метод и система Г. Гегеля.

21. Антропологический материализм Л.Фейербаха.

22. Философские воззрения К. Маркса. Материалистическое понимание истории и теория отчуждения.

23. Философия жизни: А.Шопенгауэр и Ф.Ницше.

24. Проблемы методологии науки (позитивизм, неопозитивизм и постпозитивизм).

25. Основы философской герменевтики.

26. Психоаналитическая антропология З.Фрейда и неофрейдизм (Э. Фромм).

27. Анализ человеческого существования в философии экзистенциализма.

28. Русская философия XIX в.: западники и славянофилы.

29. Общая характеристика русской философии XX в.

30. Философская система В.С. Соловьева.
31. Философия русского космизма: Н.Федоров, К.Э.Циолковский, А.Л. Чижевский
32. Вопрос о сущности техники в философии XX в. Технократические и антитехнократические утопии постиндустриального общества.
33. Принципы и категории онтологии.
34. Понятие материи в философии и науке.
35. Философские концепции пространства и времени. Особенности социального пространства и времени.
36. Идея развития в философии.
37. Исторические формы диалектики.
38. Проблема метода в философии: диалектика и метафизика. Принципы, законы и категории диалектики.
39. Детерминизм и индетерминизм. Проблема свободы воли.
40. Происхождение и сущность сознания. Сознание и бессознательное.
41. Философская антропология. Проблема человека в современной философии. Биологическое, социальное и духовное в человеке.
42. Проблема познаваемости мира в философии. Вера и знание.
43. Формы и уровни познания. Научное и вненаучное познание.
44. Понятие субъекта и объекта в гносеологии.
45. Структура научного знания. Проблема роста научного знания.
46. Методология и методы научного познания.
47. Вопрос о сущности истины и ее критериях в истории философии.
48. Общество как целостная система. Структура общества.
49. Духовная жизнь общества.
50. Специфика социального познания.
51. Общественное сознание.
52. Взаимодействие общества и природы. Учение В.И.Вернадского о ноосфере.
53. Личность и общество.
54. Философия истории. Формационный и цивилизационный подходы к осмыслению исторического процесса.
55. Общественный прогресс и его критерии.
56. Глобальные проблемы современности.
57. Проблема ценностей в философии.

Устный опрос – это средство контроля, организованное как специальная беседа преподавателя с обучающимся на темы, связанные с изучаемой дисциплиной, и рассчитанное на выяснение объема знаний, обучающегося по определенному разделу, теме, проблеме и т. п.

***Критерии оценки устного опроса студентов:***

**Оценка «отлично»:**

- глубокое и прочное усвоение материала темы или раздела;
- полные, последовательные, грамотные, логически излагаемые аргументированные ответы;
- демонстрация обучающимся знаний в объеме пройденной программы и дополнительно рекомендованной литературы;
- воспроизведение учебного материала с требуемой степенью точности.

**Оценка «хорошо»:**

- наличие несущественных ошибок, не достаточно аргументированные ответы на вопросы;
- демонстрация обучающимся знаний в объеме пройденной программы;
- четкое изложение учебного материала.

**Оценка «удовлетворительно»:**



- наличие несущественных ошибок в ответе, отсутствие аргументации, но достаточно грамотное и логичное изложение;
- демонстрация обучающимся недостаточно полных знаний по пройденной программе, отсутствие аргументации;
- не структурированное, не грамотное и не логичное изложение учебного материала при ответе.

**Оценка «неудовлетворительно»:**

- незнание материала темы или раздела;
- серьезные ошибки при ответе.

**Доклад, сообщение, реферат**

Доклад, сообщение, реферат – продукт самостоятельной работы студента, представляющий собой публичное выступление по представлению полученных результатов решения определенной учебно-практической, учебно-исследовательской или научной темы.

**Критерии оценки докладов, сообщений, рефератов:**

**Оценка «отлично»:**

- наличие четкого плана доклада;
- раскрытие в докладе актуальности проблемы;
- самостоятельность в подборе нормативных правовых актов;
- свободное изложение материала и четкие ответы на поставленные вопросы.

**Оценка «хорошо»**

- умение изложить сжато основные положения доклада;
- раскрытие в докладе актуальности проблемы;
- самостоятельность в подборе материала;
- свободное изложение материала и ответы на поставленные вопросы с несущественными, но быстро исправляемыми докладчиком ошибками.

**Оценка «удовлетворительно»**

- докладчик затрудняется обосновать актуальность темы и сжато изложить основные положения доклада;
- отсутствие в докладе эмпирических материалов;
- демонстрация обучающимся недостаточно полных знаний по теме доклада, отсутствие аргументации;
- неструктурированное изложение материала доклада, при ответе на вопросы студент допускает ошибки.

**Оценка «неудовлетворительно»**

- доклад не подготовлен.
- доклад подготовлен на основании устаревшего материала

**ТЕМАТИКА ТВОРЧЕСКИХ РАБОТ**

1. Соотношение норм и правил служебного этикета сотрудника по экономической безопасности с общечеловеческими принципами поведения.
2. Понятие нравственно-профессиональной деформации, ее сущность, причины возникновения и формы проявления в различных сферах общественной жизнедеятельности.
3. Причины и формы проявления нравственно-профессиональной деформации среди сотрудников по экономической безопасности.
4. Диалектика нравственного и профессионального аспектов в деформации личности сотрудников по экономической безопасности.

5. Пути и возможности преодоления нравственно-профессиональной деформации в сфере работников экономической безопасности.
6. Роль руководителя в профилактике негативных явлений среди сотрудников по экономической безопасности.
7. Нравственно-профессиональная деформация человека и проблема духовности.
8. Ответственность как этическая категория в деятельности сотрудников по экономической безопасности.
9. Нравственное воспитание и его значение в профессиональной деятельности.
10. Соотношение общей и профессиональной этики

## **Проектная деятельность студентов в рамках освоения курса Основы философии**

### **Пояснительная записка**

Проектная деятельность студентов, в ходе освоения курса Основы философии, является активным (интерактивным) методом обучения, способствует качественному освоению учебного материала и формирует навык самостоятельной исследовательской, либо творческой работы.

### *Цели:*

1. Активное включение студентов в учебный процесс;
2. Формирование навыка самостоятельной исследовательской, либо творческой работы;
3. Формирование эстетического вкуса.

### *Задачи:*

1. Обучить студентов постановке темы работы, а также обоснованию сделанного выбора;
2. Постановка и формулирование учащимся темы своей работы и мотивация выбора;
3. Сформировать у учащегося стремление к разносторонней осведомленности;
4. Научить использовать надежные источники и ссылаться на них;
5. Сформировать у учащегося навык целостного рассмотрение ситуации;
6. Сформировать у учащегося стремление придерживаться основной темы;
7. Сформировать у учащегося привычку к удержанию в поле зрения исходной (основной) задачи;
8. Сформировать у учащегося навык к поиску альтернативных путей решения проблем;
9. Сформировать у учащегося навык открытого обсуждения проблемных вопросов в рамках проекта;
10. Сформировать у учащегося навык выбора точки зрения на проблему, а также готовность изменить её в процессе исследования и обсуждения;
11. Сформировать у учащегося стремление к точности и объективности в выводах;
12. Сформировать у учащегося навык последовательного рассмотрения отдельных частей сложной проблемы или явления;
13. Сформировать у учащегося навык применения критического мышления в жизни.

Работа может носить как индивидуальный, так и групповой характер. Осуществление проекта может быть представлено в нескольких вариантах:

1. Исследовательская работа в рамках выбранной темы, в результате которой учащийся готовит презентацию (например: «Этический кодекс и мораль»);
2. Выполнение творческого задания, например, «Нарушение норм этики, способы реагирования»

## БИЛЕТЫ К ДИФФЕРЕНЦИРОВАННОМУ ЗАЧЕТУ

### МОСКОВСКИЙ ФИНАНСОВО-ЮРИДИЧЕСКИЙ УНИВЕРСИТЕТ

Согласовано Зав.кафедрой Никульцева В.В « ___ » _____ 2018 г.	Дисциплина: <b>Основы философии</b> Специальность: ВСЕ 3 КУРС Семестр: 5 Форма обучения: ВСЕ	Утверждаю _____ « ___ » _____ 2018 г.
--	---	---

#### Тест 1

##### 1. Глобальная проблема, проявившая себя 21 веке – это

Освоение космоса  
Угроза распространения ВИЧ-инфекции  
Предотвращение мировой термоядерной войны  
Международный терроризм

##### 2. К производственным отношениям относятся отношения

Межнациональные  
Распределения продуктов производства  
Между поколениями  
Межличностные

##### 3. Техническая революция, связанная с использованием силы пара и электричества, называется

Биотехнологической  
Промышленной  
Неолитической  
Научной

##### 4. Цивилизационный подход к истории предполагает

Европоцентризм  
Установление общих закономерностей развития общества  
Деление истории на формационные этапы  
Признание множества равноценных по уровню достигнутой зрелости культур

##### 5. Адекватное отражение объекта познающим субъектом, воспроизводящее познаваемый объект так, как он существует сам по себе, вне сознания, называют.... истиной

Относительной  
Абсолютной  
Субъективной  
Объективной

##### 6. Креативность сознания выражается в

Придании смысла предмету сознания  
Отсутствию способности создавать нечто новое  
Способности создавать нечто новое  
Отсутствию смысла в действиях

##### 7. Философское направление, считающее духовное начало основой бытия, называется

Плюрализмом

Материализмом  
Идеализмом  
Дуализмом

**8. Основное содержание диалектической концепции развития описывается тремя всеобщими законами, впервые сформулированными**

Гегелем  
Аристотелем  
Декартом  
Марксом

**9. Важнейшей чертой философского мировоззрения в эпоху средневековья является**

Деизм  
Пантеизм  
Космоцентризм  
Теоцентризм

**10. Заслуга софистов состоит в том, что они**

Выдвинули на первый план проблему человека  
Выдвинули на первый план проблему «физиса»  
Выдвинули на первый план проблему материи  
Открыли первый университет

**11. Функция философии, заключающаяся в том, чтобы на основании имеющихся знаний об окружающем мире и человеке, достижениях науки спрогнозировать тенденции развития человека, природы, общества, называется**

Гносеологической  
Критической  
Мировоззренческой  
Прогностической

**12. Странники психоанализа**

Фрейд  
Юнг  
Вебер  
Камю  
Маркс

**13. Онтологией в философии называется учение о**

Бытии  
Законах мышления  
Морали и нравственности  
Боге

**14. Странниками русского космизма – учения о неразрывном единстве человека, Земли и космоса, о космической природе человека и о его безграничных возможностях по освоению космоса – являлись**

Розанов  
Чижевский

Леонтьев  
Циолковский  
Огарев

**15. Возрождение как движение в европейской культуре возникает в**

Германии  
Италии  
Франции  
Англии

**16. Гегелем разработаны основные законы**

Диалектики  
Антропологии  
Религии  
Механики

**17. «Рыцарем свободного духа» называл себя**

Бердяев  
Достоевский  
Толстой  
Соловьев

**18. Направление современной западной философии, обосновывающее понимание как метод познания, есть**

Номинализм  
Структурализм  
Персонализм  
Герменевтика

**19. Модель революционного развития общества получила обоснование в трудах**

Маркса  
Вебера  
Шпенглера  
Конта

**20. Личное спасение является смыслом жизни в**

Религии  
Экзегетика  
Антропологии  
Гедонизме

**МОСКОВСКИЙ ФИНАНСОВО-ЮРИДИЧЕСКИЙ УНИВЕРСИТЕТ**

Согласовано Зав.кафедрой Никульцева В.В « ____ » _____ 2018 г.	Дисциплина: <b>Основы философии</b> Специальность: ВСЕ 3 КУРС Семестр: 5 Форма обучения: ВСЕ	Утверждаю _____ « ____ » _____ 2018 г.
---	---	--

**Тест 2**

**1. Понимание природы как поля приложения физических и интеллектуальных сил**

**человека характерно для философии**

Нового времени

Античности

Средних веков

Немецкой классической философии

**2. Основной причиной отчуждения, согласно Марксу, служит**

Неразвитость общественных отношений

Обусловленность человеческого бытия природными факторами

Частная собственность на средства производства

Система ценностей конкретного общества

**3. Способ логического рассуждения от единичных утверждений к положениям, носящим более общий характер, называется**

Моделированием

Аналогией

Индукцией

Дедукцией

**4. Социоцентрическая установка в определении сущности человека разделялась**

Фрейдом

Кантом

Марксом

Соловьевым

Сорокиным

**5. Представители вульгарного материализма считают, что сознание**

Существует независимо от материального мира

Является сверхъестественным даром

Имеет вещественную природу

Идеально

**6. Основным критерием исторического развития, с точки зрения марксизма является**

Развитие научного знания

Развитие производительных сил

Расширение человеческой свободы

Духовное совершенствование человечества

**7. В индивидуальности человека выражается**

Его гражданский статус в единстве прав и обязанностей

Его принадлежность к человеческому роду

Неповторимое своеобразие его социальных и природных качеств

**8. С умением извлекать пользу из всего связывает смысл жизни человека**

Гедонизм

Утилитаризм

Эвдемонизм

Аскетизма

**9. Под коэволюцией понимается**

Взаимодействие индивида и общества  
Совместное взаимосогласованное развитие природы и человека  
Современная теория эволюции  
Совместное развитие Востока и Запада

**10. Сторонниками рационализма являются**

Гоббс  
Декарт  
Локк  
Бэкон  
Спиноза

**11. Функция философии, заключающаяся в оценке вещей, явлений окружающего мира с точки зрения различных ценностей – морально-нравственных, этических, социальных, идеологических и других, получила название**

Социальный  
Методологической  
Воспитательно-гуманитарной  
Аксиологической

**12. Душа мира, связующее звено между Богом и его творением, по Соловьеву, есть**

Демиург  
Единое  
Логос  
София

**13. «Бритва Оккама» отражает содержание принципа**

Возлюби ближнего своего, как самого себя  
Все сущее есть благо  
Нет ничего помимо Бога, и бог есть бытие  
Не следует умножать сущности сверх необходимого

**14. Современная философия может быть охарактеризована как**

Система философских, религиозных и научных идей  
Теоретическая система взглядов на мир  
Учение о сущности и ипостасях бога  
Наука о всеобщих законах развития природы, общества и мышления

**15. Представителями западничества являлись**

Кавелин  
Хомяков  
Аксаков  
Киреевский  
Грановский

**16. Проблемы языка, науки, логики занимают центральное место в**

Фрейдизме  
Экзистенциализме  
Аналитической философии  
Прагматизме

**17. Умозрительное истолкование природы без опоры на опытное естествознание называется**

- Метафизикой
- Социал-демократией
- Натурфилософий
- Утопией

**18. Одной из школ древнекитайской философии является**

- Даосизм
- Джайнизм
- Локаята
- Буддизм

**19. В творчестве Канта выделяют периоды**

- Докритический и критический
- Метафизический и диалектический
- Идеалистический и материалистический
- Логический и практический

**20. Традиционное общество – это общество**

- Массовое
- Доиндустриальное
- Индустриальное
- Информационное

### **МОСКОВСКИЙ ФИНАНСОВО-ЮРИДИЧЕСКИЙ УНИВЕРСИТЕТ**

Согласовано Зав.кафедрой Никульцева В.В « ___ » _____ 2018 г.	Дисциплина: <b>Основы философии</b> Специальность: ВСЕ 3 КУРС Семестр: 5 Форма обучения: ВСЕ	Утверждаю _____ « ___ » _____ 2018 г.
--	---	---

### **Тест3**

**1. К негативным последствиям глобализации можно отнести**

- Взаимозависимость финансовых систем отдельных стран
- Исламизацию мировой культуры
- Распространение новых технологий
- Рост международной преступности

**2. .... считал, что «техника убийственно действует на душу»**

- Тоффлер
- Ростоу
- Бердяев
- Белл

**3. Под обществом в философии понимают**

- Единую личность, чья воля на основании соглашения многих людей должна стать волею их всех
- Совокупность биологических существ, организованных с целью выживания



Продукт взаимодействия людей  
Коллективное бессознательное

**4. Элементом научной теории является (ются)**

Фундаментальные понятия и принципы  
Единичные факты  
Эксперимент  
Описания материальных объектов

**5. К числу традиционных антропологических вопросов средневековой философии следует отнести проблему**

Свободы воли  
Существования универсалий  
Доказательств бытия Бога  
Соотношения души и тела  
Спасения

**6. Главным критерием истины для диалектического материализма является**

Практика  
Логические построения  
Чувственные переживания  
Самоочевидность и достоверность

**7. Модель реальности, в которой создается эффект присутствия в ней человека, называется**

Объективной  
Виртуальной  
Актуальной  
Субъективной

**8. Метод философского мышления, объясняющий мир в его единстве, противоречивости и динамике, называют**

Диалектическим  
Телеологическим  
Аксиоматическим  
Метафизическим

**9. Проблема истины – одна из важнейших проблем**

Онтологии  
Аксиологии  
Социальной философии  
Теории познания

**10. Философская позиция, предполагающая множество исходных оснований и начал бытия называется**

Дуализмом  
Плюрализмом  
Скептицизмом  
Провиденциализмом

**11. Представители революционно-демократической идеологии**

Ломоносов  
Бердяев  
Белинский  
Герцен  
Грановский

**12. Утверждая, что истина есть раскрытие сущностных сил самой материи, ее самодвижение, философ встает на позиции**

Прагматизма  
Материализма  
Объективного идеализма  
Субъективного идеализма

**13. Договорную теорию, происхождения государства из разума и опыта людей, а не из теологии разрабатывали такие мыслители Нового времени, как**

Дидро, Гельвеций, Гольбах  
Маркс, Энгельс, Ленин  
Гоббс, Локк, Руссо  
Сократ, Платон, Аристотель

**14. К субъективному фактору исторического процесса относится**

Деятельность выдающихся исторических личностей  
Проявление исторических закономерностей  
Промысел бога  
Влияние космических излучений

**15. Учитывая остроту глобального экологического кризиса, человечество способно выжить лишь в условиях освоения принципа совместного и согласованного существования общества и природы, то есть принципа**

Эволюции  
Детерминизма  
Дополнительности  
Коэволюции

**16. И относительная, и абсолютная истина**

Имеют субъективный характер  
Дают полное, исчерпывающее представление о предмете  
Имеют объективный характер  
Со временем могут быть пересмотрены

**17. К. Марксом или его последователями были написаны произведения**

Антихристианин  
Материализм и эмпириокритицизм  
Капитал  
Критика практического разума  
Протестантская этика и дух капитализма

### 18. Человеческому сознанию присущи

Порождение объективной реальности  
Непосредственное воздействие на действительность  
Активная творческая деятельность

### 19. Функция философии, заключающаяся в разработке основных методов познания, окружающей действительности, называется

Мировоззренческой  
Гносеологической  
Методологической  
Критической

### 20. В своей трактовке сущности человека экзистенциализм исходит из того, что

Существование человека предшествует его сущности  
Фундаментальной характеристикой человека является мышление  
Причины поступков человека находятся в его социальном окружении  
Человек ответствен не только за себя, но и за других людей  
Поведение человека обусловлено природными факторами

## МОСКОВСКИЙ ФИНАНСОВО-ЮРИДИЧЕСКИЙ УНИВЕРСИТЕТ

Согласовано Зав.кафедрой Никульцева В.В « ___ » _____ 2018 г.	Дисциплина: <b>Основы философии</b> Специальность: ВСЕ 3 КУРС Семестр: 5 Форма обучения: ВСЕ	Утверждаю _____ « ___ » _____ 2018 г.
--	---	---

### Тест 4

#### 1. Понятие социальной идентичности отражает тот факт, что каждая личность

Знает свое место в социальной реальности, соответствующее полу, возрасту, статусу, возможностям и способностям  
Включена в общение с другими людьми  
Обладает неповторимыми, уникальными особенностями  
Подчинена системе общественных отношений

#### 2. Эволюционный тип развития общества предполагает

Реформы  
Восстание  
Войны  
Политические перевороты

#### 3. «Жить – значит наслаждаться», – считают сторонники

Утилитаризма  
Аскетизма  
Гедонизма  
Прагматизма

#### 4. Современная концепция антропогенеза опирается на

Идею реинкарнации  
Антропологические мифы

Теорию генно-культурной коэволюции  
Теорию эволюции органического мира  
Идею креационизма

**5. Главным критерием истины для диалектического материализма являются**

Чувственные переживания  
Практика  
Логические построения  
Самоочевидность и достоверность

**6. Систему приемов, процедур, правил, применяемых для получения достоверного знания, называют**

Парадигмой  
Экспериментом  
Методом  
Теорией

**7. Философия должна спуститься «с небес на землю» и решать практические, жизненные проблемы человека, считают представители**

Персонализма  
Позитивизма  
Прагматизма  
Феноменологии

**8. Философ русского зарубежья, автор исследования «О сопротивлении злу силой»**

Лосев  
Франк  
Ильин  
Флоренский

**9. Представители либерального направления в русской философии**

Бакунин  
Белинский  
Герцен  
Грановский  
Кавелин

**10. Осознание и оценка человеком самого себя как личности – своего нравственного облика, интересов, ценностей, мотивов поведения, называется**

Самосознанием  
Рефлексией  
Самоидентификацией  
Самооценкой

**11. Спецификой глобального характера современного общества не является**

Высокие темпы развития техники  
Постоянная смена философских концепций  
Ускоренное развитие средств массовой коммуникации  
Массовый характер современного производства

**12. Философами (славянофилами), трактовавшими русскую историю посредством обоснования православия как начала всей русской национальной жизни, являлись**

Чаадаев

Самарин

Плеханов

Хомяков

Грановский

**13. Материалистическую позицию в отечественной философии 19 – 20 вв. представляют**

Бердяев, Розанов, Франк

Герцен, Белинский, Писарев

Соловьев, Булгаков, Флоренский

Трубецкой, Флоренский, Ильин

**14. Глобальные проблемы могут быть решены**

Объединенными усилиями всех стран

Научными сообществами

Политическими партиями

Выдающимися личностями

**15. Предметом изучения философии является**

всеобщее в системе «мир – человек»

художественная реальность

божественное откровение

физическая реальность

**16. Оценка вещей, явлений окружающего мира с точки зрения различных ценностей характерна для следующей функции философии**

аксиологической

эмпирической

методологической

эвристической

**17. Особенностью философского мышления эпохи Возрождения является**

антропоцентризм

провиденциализм

креационизм

наукоцентризм

**18. Вековой спор средневековых мыслителей об универсалиях, то есть общих понятиях.**

Разделил на два основных лагеря.

Реалистов и номиналистов

Диалектиков и метафизиков

Монистов и дуалистов

Эмпириков и рационалистов

**19. Поворот от классической философии к философии неклассической связан с такими именами, как**

Кант, Гегель, Фихте  
Декарт, Спиноза, Лейбниц  
Шопенгауэр, Кьеркегор, Ницше  
Вольтер, Дидро, Гельвеций

## 20. Взгляд личности на что-либо есть

Убеждение  
Интроспекция  
Понятие  
Мнение

### МОСКОВСКИЙ ФИНАНСОВО-ЮРИДИЧЕСКИЙ УНИВЕРСИТЕТ

Согласовано Зав.кафедрой Никульцева В.В « ____ » _____ 2018 г.	Дисциплина: <b>Основы философии</b> Специальность: ВСЕ 3 КУРС Семестр: 5 Форма обучения: ВСЕ	Утверждаю _____ « ____ » _____ 2018 г.
---	---	--

## Тест 5

### 1. Профессиональная этика относится к ...

теории морали;  
нормативной этике;  
прикладной этике

### 2. Гуманистическая этика ...

включает внешнее влияние на человека с позиции власти и силы;  
считает, что человек не имеет своей ценности;  
рассматривает человека в телесно-духовной целостности

### 3. Авторитарная этика ...

считает, что человек не имеет своей ценности;  
рассматривает человека в телесно-духовной целостности;  
считает, что цель человека – быть самим собой

### 4. Прикладная этика включает ...

теорию морали;  
этику делового общения;  
нормативную этику

### 5. Создателем учения об идеальном государстве был

Платон  
Сократ  
Аристотель  
Пифагор

### 6. Направление современной западной философии, обосновывающее понимание как метод познания, называется

Герменевтикой  
Структурализмом

Номинализмом  
Персонализмом

**7. Зависимость знания от условий, места и времени выражается в понятии**

Заблуждение  
Абсолютность  
Абстрактность  
Конкретность

**8. Буддизм считает человека существом**

Страдающим  
Творческим  
Играющим  
Познающим

**9. Смысл жизни человека в отечественной религиозной философии трактуется как**

Жизнь во благо других людей и человечества  
Стремление к успеху и власти  
Душевный покой и удовлетворенность собой  
Наслаждение земными благами

**10. Макиавелли дал обоснование светского государства в**

Диалоге Государство  
Трактате Государь  
Трактате Левиафан  
Утопии Город Солнца

**11. Вопрос о первоначале мира был центральным в античной философии на этапе**

Поздней классики  
Эллинизма  
Средней классики  
Досократиков

**12. По мнению сторонников ... научно-технический прогресс способствует росту  
этического нигилизма**

Антисциентизма  
Либерализма  
Сциентизма  
Догматизма

**13. Когда философия учит ничего сразу не принимать на веру и не отвергать что-либо без  
глубокого и самостоятельного размышления и анализа, то ее деятельность связана с ...**

функцией  
Мировоззренческой  
Прогностической  
Критической  
Аксиологической

**14. Проблемы, решаемые философией**

Имеют всеобщий, предельный характер  
Имеют отношение к сверхъестественному, нереальному миру  
Не имеют ничего общего с жизнью обычных людей  
Могут быть решены в рамках конкретной научной дисциплины

**15. К числу людей, предвосхитивших на рубеже 20 века общие тенденции развития природы и общества, следует отнести**

Вебера  
Вернадского  
Шпенглера  
Бердяева

**16. В основе натурфилософии Возрождения лежит**

солипсизм  
пантеизм  
деизм  
теизм

**17. Конкретно-исторический тип общества, выделяемый по способу материального производства, в марксизме называется**

культурно-историческим типом  
государством  
формацией  
цивилизацией

**18. К диалектическим законам Гегеля не принадлежит закон**

отрицания отрицания  
исключенного третьего  
перехода количественных изменений в качественные  
единства и борьбы противоположностей

**19. Классическое определение истины как суждения или отрицания, соответствующего действительности, впервые было дано**

Гегелем  
Тертуллианом  
Марксом  
Аристотелем

**20. Согласно ... мышление и бытие являются независимыми друг от друга субстанциями**

пантеизму  
дуализму  
идеализму  
материализму



Согласовано Зав.кафедрой Никульцева В.В « ___ » _____ 2018 г.	Дисциплина: <b>Основы философии</b> Специальность: ВСЕ 3 КУРС Семестр: 5 Форма обучения: ВСЕ	Утверждаю _____ « ___ » _____ 2018 г.
--	---	---

## Тест 6

### 1. Автор концепции «свобода как познанная необходимость»:

Аристотель;

Гегель;

Кант;

Сартр.

### 2. Одним из направлений философии, возникших в 20 веке, является

волюнтаризм

структурализм

номинализм

трансцендентальный идеализм

антропологический материализм

### 3. Согласно древнегреческой философии, природа есть

1. космос

2. вечный и неизменный мир

3. живые существа

4. неживые предметы

### 4. Возникновение античной философии было связано с постановкой проблемы

1. первоначала бытия

2. смысла жизни

3. существования Бога

4. познания Космоса

### 5. В структуру современных производительных сил общества не входят (ит)

1. отношения распределения продуктов производства

2. технология производственных процессов

3. научное знание

4. производственно-экономическая инфраструктура

### 6. Философия появилась как критическое преодоление

1. мифа

2. анимизма

3. магии

4. обыденного сознания

### 7. Необязательность предварительных систем доказательств, опора на здравый смысл отличает... знание

1. обыденное

2. научное

3. паранаучное

4. квазинаучное

**8. Источником содержания сознания для материалистов выступает...**

1. объективный мир
2. ощущение
3. бессознательное
4. Бог

**9. Идеиное течение, появившееся в эпоху Возрождения, называется...**

1. гуманизм
2. космизм
3. персонализм
4. утилитаризм

**10. Философское направление, рассматривающее личность как высшую ценность, называется...**

1. персонализмом
2. неотомизмом
3. фрейдизмом
4. марксизмом

**11. Культура становится предметом философского изучения в...**

1. философии Просвещения
2. античности
3. немецкой классической философии
4. эпоху Возрождения

**12. Представителем антропологического материализма в русской философии является...**

1. Н.Г. Чернышевский
2. В.С. Соловьев
3. П.А. Флоренский
4. М.В. Ломоносов

**13. Коренные изменения в характере и масштабе воздействия человека на природу называются .... революцией.**

1. технической
2. научной.
3. политической
4. культурной

**14. Человеческий разум становится критерием развития общества и культуры в философии...**

1. Просвещения
2. Нового времени
3. Возрождения
4. античности

**15. Возникновение скептицизма связано с философскими исканиями....**

1. Пиррона
2. Ф. Аквинского

3. Р. Декарта
4. У. Оккама

**16. С позиции диалектического материализма материя есть...**

1. объективная реальность
2. кирпичик мироздания
3. внешняя проекция комплекса человеческих ощущений
4. физический мир, созданный нематериальной субстанцией

**17. Автором книги «Иметь или быть» является**

1. Э. Фромм
2. З. Фрейд
3. Ф. Ницше
4. Ф. Энгельс

**18. В отличие от науки, философия....**

постигает мир в его универсальной целостности  
 опирается на факты  
 является систематизированным знанием  
 внутренне противоречива

**19. Идея развития утверждается в философии в ...**

конце XVIII – сер. XIX вв.  
 античности  
 средние века  
 эпоху Возрождения

**20. Рационально оформленная система взглядов человека на мир, на себя и на свое место в мире есть...**

философия  
 мифология  
 религия  
 искусство

**МОСКОВСКИЙ ФИНАНСОВО-ЮРИДИЧЕСКИЙ УНИВЕРСИТЕТ**

Согласовано Зав.кафедрой Никульцева В.В « ___ » _____ 2018 г.	Дисциплина: <b>Основы философии</b> Специальность: ВСЕ 3 КУРС Семестр: 5 Форма обучения: ВСЕ	Утверждаю _____ « ___ » _____ 2018 г.
--	---	---

**Тест 7**

**1. Понимание цивилизации как стадии общественного развития, сменившей дикость и варварство, характерно для ....**

1. Ф. Энгельса
2. А. Тойнби
3. О. Шпенглера
4. Н. Данилевского

**2. В экономической сфере процессы глобализации выражаются в (во)...**

1. выходе экономики за национальные рамки
2. росте экономической самостоятельности государств
3. формировании социально-ориентированной экономики
4. взаимовыгодном экономическом сотрудничестве между государствами

**3. Согласно классической позиции, истина есть ...**

1. соответствие знаний объективной реальности
2. теоретическая конструкция, позволяющая добиться успеха в данной ситуации
3. то, что признается таковым большинством
4. правда

**4. IX – XIV вв. средневековой европейской философии называются этапом...**

1. схоластики
2. патристики
3. софистики
4. апологетики

**5. Христианское понимание смысла жизни заключается в ...**

1. спасении
2. преобразовании мира
3. материальном обогащении
4. накоплении знаний

**6. Эвристическая функция связана с ... значением философии.**

1. методологическим
2. гуманистическим
3. практическим
4. культурно-воспитательным

**7. Предельно общие характеристики всего существующего выражаются в категории....**

1. бытие
2. сущность
3. взаимодействие
4. жизнь

**8. Логико-гносеологическая модель диалектики была разработана...**

1. немецкой классической философией
2. аналитической философией
3. философией Возрождения
4. философией Просвещения

**9. Предметом изучения философии является**

1. всеобщее в системе «мир – человек»
2. художественная реальность
3. божественное откровение
4. физическая реальность

**10. Историческим типом мировоззрения, в основе которого лежит рациональное отношение к действительности, является**

1. философия
2. религия
3. искусство
4. мифология

**11. Онтология – это**

1. учение о бытии и небытии абсолюта и человека
2. учение о первичности и вторичности материи или сознания
3. учение о Боге
4. учение о методах познания

**12. Оценка вещей, явлений окружающего мира с точки зрения различных ценностей характерна для следующей функции философии**

1. аксиологической
2. эмпирической
3. методологической
4. эвристической

**13. Основателем античного атомизма является**

1. Демокрит
2. Аристотель
3. Платон
4. Фалес

**14. К патристике относятся следующие философы**

1. Августин
2. Боэций
3. Фома Аквинский
4. Пьер Абеляр

**15. Гуманизм – это философская система, характерная, в первую очередь, для эпохи**

1. Ренессанса
2. Возрождения
3. Античности
4. Нового времени

**16. Новое время, начавшееся в 17 веке, стало эпохой утверждения и постепенной победы в Западной Европе**

1. капитализма
2. феодализма
3. коммунизма
4. марксизма

**17. Стремление унифицировать язык науки характерно для философии**

1. аналитической
2. экзистенциализма
3. психоанализа

4. неотомизма

**18. Христианско-экзистенциальное направление в отечественной философии представлено**

1. Л. Шестовым
2. Н. Бердяевым
3. И. Ильиным
4. В. Зеньковским

**19. Особое существо, обладающее, с одной стороны, биологическим началом, с другой стороны духовным – это**

1. человек
2. Бог
3. животное
4. субстанция

**20. К мировым религиям не относится**

1. иудаизм
2. ислам
3. буддизм
4. христианство

**МОСКОВСКИЙ ФИНАНСОВО-ЮРИДИЧЕСКИЙ УНИВЕРСИТЕТ**

Согласовано Зав.кафедрой Никульцева В.В « ___ » _____ 2018 г.	Дисциплина: <b>Основы философии</b> Специальность: ВСЕ 3 КУРС Семестр: 5 Форма обучения: ВСЕ	Утверждаю _____ « ___ » _____ 2018 г.
--	---	---

**Тест 8**

**1. В широком философском смысле понятие «бытие» тождественно понятию**

1. космос
2. вселенная
3. небытие
4. дух

**2. Слово ... употребляется для обозначения всякого отдельно взятого представителя человеческого рода**

1. индивид
2. гражданин
3. личность
4. субстрат

**3. Умерщвление плоти ради искупления грехов определяется как смысл жизни концепцией**

1. аскетизма
2. прагматизма
3. эвдемонизма
4. гедонизма

**4. Категория «свободы» подразумевает специфический способ бытия человека, связанный**

**с его способностью**

1. выбирать решение
2. совершать поступки в соответствии со своими целями
3. произвольного поведения
4. совершать поступки по приказу
5. иметь привычки

**5. Фрейд определял «ОНО» в человеческой психике область**

1. бессознательного
2. инстинктов
3. привычек
4. сознания

**6. Обусловленный, прежде всего, общественно-исторической практикой процесс приобретения и развития знания, его постоянное углубление, расширение и совершенствование – это**

1. познание
2. дух
3. образ
4. интеллект

**7. К функциям науки не относится**

1. эстетическая
2. объяснительная
3. познавательная
4. прогностическая

**8. С точкой зрения диалектического материализма в определении истины не согласуются следующие суждения**

1. истина – это такое знание, руководствуясь которым, мы достигаем цели
2. истина есть то, что просто и экономно описывает поток чувственных переживаний человека
3. истина – это знание, подтвержденное мифами
4. истина – это такое знание, руководствуясь которым, мы создаем произведения искусства

**9. Натурализм рассматривает общество как естественное продолжение**

1. природных закономерностей
2. космических закономерностей
3. божественного провидения
4. эксперимента

**10. Созданная людьми среда обитания – это**

1. артефакт
2. наука
3. знание
4. философия

**11. К характерным чертам западной культуры не относится**

1. созерцательность

2. прагматизм
3. индивидуализм
4. ориентация на науку

**12. Концепция «устойчивого развития» представляет собой**

1. стратегию человечества
2. поиск обеспечения и сопряженного развития человека и природы
3. одну из разновидностей неомальтузианства
4. дальнейший рост производства

**13. Предметом изучения философии являются**

1. наиболее общие законы бытия
2. способы и формы бытия
3. принципы бытия
4. этика бытности
5. художественная реальность и вымысел быта
6. многообразии религиозного бытия

**14. Определите верное суждение**

1. философия в отличие от мировоззрения не является достоянием широких масс
2. мировоззрение в отличие от философии является достоянием широких масс
3. философия вместе с мировоззрением не является достоянием широких масс
4. философия в отличие от мировоззрения является достоянием широких масс

**15. Исторически первыми, базисными элементами философии стали**

1. онтология, гносеология, социология
2. этика, эстетика, мораль
3. онтология, геронтология, социология
4. социология, политология, этика

**16. Мировоззренческая функция философии способствует формированию**

1. целостности картины мира
2. представлений о месте в мире человека
3. сомнений в познаваемости мира
4. абстрактного мышления

**17. Представителями натурфилософии можно считать**

1. Анаксимандра
2. Фалеса
3. Аквинского
4. Декарта

**18. Ведущее философское направление, распространенное в Европе V – XVI вв., которое признавало Бога в качестве высшего начала – это**

1. теология
2. этика
3. антропология
4. метафизика

**19. Особенностью философского мышления эпохи Возрождения является**



1. антропоцентризм
2. провиденциализм
3. креационизм
4. наукоцентризм

**20. Какие «призраки», по мнению Бэкона, стоят на пути нашего познания**

1. рода
2. рынка
3. церкви
4. человека

**МОСКОВСКИЙ ФИНАНСОВО-ЮРИДИЧЕСКИЙ УНИВЕРСИТЕТ**

Согласовано Зав.кафедрой Никульцева В.В « ___ » _____ 2018 г.	Дисциплина: <b>Основы философии</b> Специальность: ВСЕ 3 КУРС Семестр: 5 Форма обучения: ВСЕ	Утверждаю _____ « ___ » _____ 2018 г.
--	---	---

**Тест 9**

**1. Фрейд известен своей теорией о**

1. доминировании бессознательного в жизни человека
2. движущих мотивах деятельности людей
3. первооснове мира
4. доминировании сознательного в жизни человека

**2. Славянофильство – это учение о мессианской роли**

1. русского народа
2. народов Восточной Европы
3. Народов Западной Европы
4. американского народа

**3. Антропологическая тематика философии включает в себя вопросы**

1. происхождения и сущности человека
2. специфики человеческого существования
3. фундаментальных характеристик человека
4. происхождения и сущности правовой системы
5. фундаментальных характеристик эстетики
6. специфики развития космоса

**4. Мировыми религиями считаются**

1. буддизм
2. христианство
3. ислам
4. конфуцианство
5. даосизм
6. язычество

**5. Принципом, лежащим в основе учения о ноосфере является**

1. коэволюция человека и природы
2. господство человека над природой
3. равновесие природных систем

4. господство природы над человеком

**6. Социализация – это**

1. передача обществом социального опыта человечества отдельному индивиду
2. процесс вхождения человека в общество
3. передача обществом космической информации
4. передача обществом политических основ устройства социума

**7. «В чем смысл жизни?» – тема, как правило, затрагивающая интересы**

1. каждого человека
2. философов
3. ученых
4. господствующего класса

**8. К философско-этическому пониманию свободы относится**

1. возможность выбора
2. произвол
3. вседозволенность
4. анархия

**9. Сущность сознания как способности человеческого мозга отражать объективную реальность заключается в**

1. идеальности
2. воспроизведении
3. чувствительности
4. раздражимости

**10. Сложность познавательного процесса отражена в следующих высказываниях**

1. в науках существуют неразрешимые проблемы
2. человечество никогда не будет знать обо всем
3. «вещь в себе» принципиально не может быть познана
4. в познании нет смысла

**11. Научному познанию присущи**

1. объективность
2. нацеленность на практику
3. субъективность
4. инстинктивность

**12. Все законы природы и общества являются.... истиной**

1. объективной
2. субъективной
3. религиозной
4. непознаваемой

**13. Рассмотрение общества как естественного продолжателя природных и космических закономерностей характерно для**

1. натурализма
2. идеализма

3. материализма
4. рационализма

**14. Культура – это результат совокупности двух видов производства общества... и ...**

1. духовного
2. материального
3. искусственного
4. природного

**15. Размышляя над судьбоносными для России проблемами, принято обращаться к вопросам**

1. Запада и Востока
2. Юга и Севера
3. Запада и Юга
4. Севера и Востока

**16. Утилизация отходов – это проблема**

1. экологическая
2. энергосберегающая
3. экономическая
4. демографическая

**17. Представление об объективной, необходимой взаимосвязи и взаимообусловленности всех явлений характерно характеризует**

Детерминизм  
Диалектику  
Индетерминизм  
Синергетику

**18. Вековой спор средневековых мыслителей об универсалиях, то есть общих понятиях.**

Разделил на два основных лагеря.  
Реалистов и номиналистов  
Диалектиков и метафизиков  
Монистов и дуалистов  
Эмпириков и рационалистов

**19. Вера как особое состояние сознания**

Противоречит житейскому опыту  
Опирается на рациональные доказательства  
Предполагает эмпирическое основание  
Связана с ценностным отношением к предмету веры

**20. Государство, власть и властные отношения составляют ядро**

Экономической сферы  
Политической сферы  
Семейно-бытовых отношений  
Духовной сферы

**МОСКОВСКИЙ ФИНАНСОВО-ЮРИДИЧЕСКИЙ УНИВЕРСИТЕТ**

Согласовано Зав.кафедрой Никульцева В.В « ___ » _____ 2018 г.	Дисциплина: <b>Основы философии</b> Специальность: ВСЕ 3 КУРС Семестр: 5 Форма обучения: ВСЕ	Утверждаю _____ « ___ » _____ 2018 г.
--	---	---

## Тест 10

### 1. Герменевтика – это

Искусство понимания чужой индивидуальности, выраженной в тексте  
 Толкование священного писания  
 Способ художественного осмысления мира  
 Теория языка

### 2. По мнению... человек массы противостоит сверхчеловеку

Ленина  
 Энгельса  
 Ортеги-и-Гассета  
 Ницше

### 3. Кризис современной культуры в первую очередь связан с

Изменениями в сфере коммуникации  
 Необходимостью борьбы с мировым терроризмом  
 Угрозой мировой войны  
 Неравномерным экономическим развитием отдельных стран

### 4. Рыцарем свободного духа называл себя

Соловьев  
 Достоевский  
 Толстой  
 Бердяев

### 5. При рассмотрении сознания с точки зрения его связи с материальным носителем нередко происходит подмена философского и .... взгляда на сознание

Мифологического  
 Естественнонаучного  
 Эстетического  
 Обыденного

### 6. Информация, распространяемая астрологией, парапсихологией, уфологией, относится к так называемому ... знанию

Научному  
 Паранаучному  
 Эзотерическому  
 Квазинаучному

### 7. Согласно учению Канта, время – это

Растяжение души  
 Ожидающе-удерживающая актуализация  
 Атрибут материи

Априорная форма чувственности

**8. Сторонники аскетизма проповедуют**

Отречение от мирских соблазнов

Наслаждение жизнью

Извлечение пользы из всего

Альтруизм во имя служения идеалам

**9. Философская концепция, согласно которой мир имеет единую основу всего существующего, называется**

Монизмом

Релятивизмом

Скептицизмом

Дуализмом

**10. Природа, подобно человеку, одушевлена считают сторонники**

Гилозоизма

Деизма

Материализма

Антропоморфизма

**11. Верным относительно связи философии и мировоззрения является суждение, что**

Философия шире мировоззрения

Философия и мировоззрение – это одно и то же

Философия – это тип мировоззрения

Философия и мировоззрение существуют независимо друг от друга

**12. Поворот от классической философии к философии неклассической связан с такими именами, как**

Кант, Гегель, Фихте

Декарт, Спиноза, Лейбниц

Шопенгауэр, Кьеркегор, Ницше

Вольтер, Дидро, Гельвеций

**13. В высказывании Платона под воздействием философии душа человека очищается и человек становится подлинно совершенным, речь идет о ... функции философии**

Эвристической

Гносеологической

Гуманистической

Методологической

**14. Философия отличается от науки тем, что**

Философия внутренне непротиворечива

Философия опирается на логику

Большая часть философских утверждений недоказуема эмпирически

Она является теоретической формой освоения мира

**15. Первоначало, безличный мировой закон в древнекитайской философии именовался**

Инь

Ци  
Ян  
Дао

**16. Современная футурология анализирует перспективы**

Технологической революции  
Формирования человеческой идентичности  
Сближения мировых религий  
Введения мировой валюты

**17. Тоффлер предложил футурологическую модель**

Закат Европы  
Массовое общество  
Столкновение цивилизаций  
Третья волна

**18. Глобализации в области культуры в наибольшей степени способствует**

Гибель национальных культур  
Культурный плюрализм  
Распространение массовой культуры  
Американизация

**19. Взгляд личности на что-либо есть**

Убеждение  
Интрорспекция  
Понятие  
Мнение

**20. До середины 19 века царило общее убеждение, что философия**

Бесполезная мудрость  
Царица наук  
Служила религии  
Универсальная наука

**МОСКОВСКИЙ ФИНАНСОВО-ЮРИДИЧЕСКИЙ УНИВЕРСИТЕТ**

Согласовано Зав.кафедрой Никульцева В.В « ___ » _____ 2018 г.	Дисциплина: <b>Основы философии</b> Специальность: ВСЕ 3 КУРС Семестр: 5 Форма обучения: ВСЕ	Утверждаю _____ « ___ » _____ 2018 г.
--	---	---

**Тест 11**

**1. Возрождение как движение в европейской культуре возникает в (о)**

Франции  
Англии  
Италии  
Германии

**2. Единство качества и количества есть**

Время существования  
Норма  
Граница  
Мера

**3. Создателем учения об идеальном государстве был**

Платон  
Сократ  
Аристотель  
Пифагор

**4. Система надбиологических программ человеческой жизнедеятельности, обеспечивающая воспроизводство и изменение социальной жизни, называется**

Психикой  
Сознанием  
Божественными заповедями  
Культурой

**5. Для решения глобальных проблем необходимо**

Унифицировать национальные культуры  
Снизить темп научно-технического прогресса  
Изменить потребительское отношение человека к природе  
Прекратить исследование космоса

**6. Учение о сотворении мира Богом из Ничего называется**

Креационизмом  
Провиденциализмом  
Томизмом  
Индетерминизмом

**7. Направление современной западной философии, обосновывающее понимание как метод познания, называется**

Герменевтикой  
Структурализмом  
Номинализмом  
Персонализмом

**8. Духовно-телесная целостность, характеризующая отдельного человека как субъекта деятельности, есть**

Личность  
Герой  
Особь  
Индивид

**9. Слово диалектика для обозначения искусства вести спор впервые применил**

Сократ  
Платон  
Аристотель  
Гераклит

**10. Согласно мифологическим представлениям жизнь**

Возникает самопроизвольно и спонтанно

Является результатом эволюции

Занесена из космоса

Создана трансцендентным богом

**11. Умозрительное истолкование природы без опоры на опытное естествознание называется**

Метафизикой

Утопией

Натурфилософией

Социал-дарвинизмом

**12. Современные производительные силы общества включают в себя**

Отношения распределения

Научное знание

Отношения потребления

Кредитные организации

**13. Философия отличается от религии тем, что**

Она является формой мировоззрения

Обладает большим гуманистическим потенциалом

Познавательная функция для нее является ведущей

Она вырабатывает определенную систему ценностей

**14. Разделом философии не является**

Логика

Онтология

Этика

Искусствознание

**15. Традиционное общество – это общество**

Массовое

Индустриальное

Информационное

Доиндустриальное

**16. Зависимость знания от условий, места и времени выражается в понятии**

Заблуждение

Абсолютность

Абстрактность

Конкретность

**17. Истинное бытие, по Платону, есть**

Мир эйдосов

Разум человека

Человеческое существование

Космос



**18. Гегелем разработаны основные законы**

Диалектики  
Религии  
Механики  
Антропологии

**19. В бунте против абсурда видел смысл жизни человека**

Камю  
Хайдеггер  
Фрейд  
Маркс

**20. Аксиологическая функция философии состоит в том, что философия**

Способствует формированию у человека представлений об основных ценностях  
Накапливает и транслирует новое знание о мире  
Разрабатывает общетеоретическую модель социума  
Разрабатывает категориальный аппарат частных наук

**МОСКОВСКИЙ ФИНАНСОВО-ЮРИДИЧЕСКИЙ УНИВЕРСИТЕТ**

Согласовано Зав.кафедрой Никульцева В.В « ____ » _____ 2018 г.	Дисциплина: <b>Основы философии</b> Специальность: ВСЕ 3 КУРС Семестр: 5 Форма обучения: ВСЕ	Утверждаю _____ « ____ » _____ 2018 г.
---	---	--

**Тест 12**

**1. В явном виде идея общественного прогресса была сформулирована в**

Современной западной философии  
Средневековой философии  
Античной философии  
Философии просвещения

**2. Буддизм считает человека существом**

Страдающим  
Творческим  
Играющим  
Познающим

**3. Представления человека о добре и зле, счастье и долге и т.п. воплощаются в нормах**

Морали  
Политики  
Права  
Науки

**4. Непреднамеренное искажение знания**

Заблуждение  
Ложь  
Относительная истина

Фантазия

**5. В западноевропейской философии первым философом, поставившим в центр своих размышлений человека был**

Августин  
Аквинский  
Сократ  
Кант

**6. Смысл жизни человека в отечественной религиозной философии трактуется как**

Жизнь во благо других людей и человечества  
Стремление к успеху и власти  
Душевный покой и удовлетворенность собой  
Наслаждение земными благами

**7. Как самостоятельное духовно-культурное образование философия возникла**

С утверждением христианства  
С появлением первых людей  
В Древней Греции  
В Древнем Риме

**8. Различные исследования будущих состояний общества называются**

Футурологией  
Эсхатологией  
Футурошоком  
Футуризмом

**9. Философская дисциплина, исследующая происхождение, природу, функции, структуру, роль в обществе нравственности, морали, есть**

Этика  
Логика  
Эргономика  
Эстетика

**10. Представители вульгарного материализма считают, что сознание**

Имеет вещественную природу  
Существует независимо от материального мира  
Идеально  
Является сверхъестественным даром

**11. По мнению ... сознание новорожденного есть чистая доска, которая постепенно покрывается письменами разума**

Локка  
Спинозы  
Беркли  
Декарта

**12. Традиционное утверждение сторонников теории творения о неспособности материи, вещества, энергии к саморазвитию в наши дни опровергается учением о самоорганизации**

**систем, называемым**

Синергетикой  
Софистикой  
Майевтикой  
Кибернетикой

**13. Научный метод сформулированный Поппером, называется принципом**

Фальсификации  
Верификации  
Несоизмеримости  
Историзма

**14. Автором работы Слово о законе и благодати является**

Илларион  
Филофей  
Мономах  
Никон

**15. Всякий процесс изменения и перехода из одного состояния в другое представляет собой**

Движение  
Существование  
Круговорот  
Прогресс

**16. Сторонников позиции, согласно которой человек познает только явления, но не сущности вещей, называют**

Гностиками  
Догматиками  
Агностиками  
Апологетами

**17. Философским может быть назван вопрос**

Возможны ли небелковые формы жизни  
Обусловлена ли нравственность человека генетикой  
Является ли Плутон планетой  
Как отличить истину от заблуждения

**18. Постижением процесса общественной жизни занимается**

философия природы  
философия человека  
история философии  
философия истории

**19. Представление о времени и пространстве как абсолютных, универсальных, однородных формах бытия было высказано**

Кузанским  
Ньютоном  
Бэконом  
Марксом

**20. В современной философии значительное внимание уделяется**

Познанию первоначал, первопричин бытия

Познанию Абсолютного духа

Анализу возможности построения коммунистического общества

Исследованию языка

**МОСКОВСКИЙ ФИНАНСОВО-ЮРИДИЧЕСКИЙ УНИВЕРСИТЕТ**

Согласовано Зав.кафедрой Никульцева В.В « ___ » _____ 2018 г.	Дисциплина: <b>Основы философии</b> Специальность: ВСЕ 3 КУРС Семестр: 5 Форма обучения: ВСЕ	Утверждаю _____ « ___ » _____ 2018 г.
--	---	---

**Тест 13**

**1. Макиавелли дал обоснование светского государства в**

Диалоге Государство

Трактате Государь

Трактате Левиафан

Утопии Город Солнца

**2. Согласно марксизму, человек отличается от животного прежде всего**

Инстинктом самосохранения

Способностью к коммуникации

Способностью к труду

Альтруизмом

**3. В Исповеди Августина впервые поднимается вопрос о**

Возможности построения идеального государства

Свободе воли человека

Соотношении бытия и небытия

Познания мира

**4. Функция философии, связанная с выяснением характера проблем, требующих изменения познавательного аппарата частных наук, называется**

Прогностической

Методологической

Аксиологической

Критической

**5. Разрабатывая новые стратегии отношений человека и природы в современных условиях, философия выполняет ... функцию**

Практическую

Информационную

Критическую

Гносеологическую

**6. Под развитием понимается**

Круговорот  
Любое изменение  
Повторяющийся процесс  
Необратимое качественное изменение объектов

**7. Одним из теоретиков концепции постиндустриального общества является**

Белл  
Маркс  
Ясперс  
Бердяев

**8. Важнейшей чертой философского мировоззрения в эпоху средневековья является**

Пантеизм  
Теоцентризм  
Космоцентризм  
Деизм

**9. Душа мира, связующее звено между Богом и его творением, по Соловьеву, есть**

Логос  
Единое  
Демиург  
София

**10. Проблема смысла и значения жизни и смерти была одной из центральных проблем в философии**

Маркса  
Аристотеля  
Шопенгауэра  
Декарта

**11. Христианство определяет бытие как**

Свободный дар Бога  
Все, что существует  
Вечный и неизменный мир  
Продукт взаимодействия Бога и человека

**12. Относительно связи движения и развития верным является суждение, что**

Не всякое движение является развитием  
Не всегда развитие есть движение  
Движение и развитие не связаны друг с другом  
Движение тождественно развитию

**13. Вопрос о первоначале мира был центральным в античной философии на этапе**

Поздней классики  
Эллинизма  
Средней классики  
Ранней классики

**14. Глобальные проблемы наиболее четко проявили себя в (во)**

18  
конце 19  
второй половине 20  
начале 20

**15. Представители.... считают, что человек обретает свою сущность в процессе своего существования**

Герменевтики  
Позитивизма  
Неотомизма  
Экзистенциализма

**16. Вне природы и человека нет ничего, и высшие существа – это лишь фантастические отражения нашей собственной сущности, заявляли**

Дуалисты  
Идеалисты  
Интуитивисты  
Материалисты

**17. По мнению сторонников ... научно-технический прогресс способствует росту этического нигилизма**

Антисциентизма  
Либерализма  
Сциентизма  
Догматизма

**18. К разряду глобальных проблем относится**

Борьба с алкоголизмом  
Предотвращение локальных конфликтов  
Вхождение России во Всемирную торговую организацию  
Исчерпание природных ресурсов

**19. Родоначальником иррациональной философии и философии жизни в 19 веке считается**

Шопенгауэр  
Кьеркегор  
Бергсон  
Шеллинг

**20. Философская антропология – это философское учение о**

Обществе  
Цивилизации  
Человеке  
Природе

**МОСКОВСКИЙ ФИНАНСОВО-ЮРИДИЧЕСКИЙ УНИВЕРСИТЕТ**

Согласовано Зав.кафедрой Никульцева В.В «    »            2018 г.	Дисциплина: <b>Основы философии</b> Специальность: ВСЕ 3 КУРС            Семестр: 5	Утверждаю _____ «    »            2018 г.
--	---	---

	Форма обучения: ВСЕ	
--	---------------------	--

#### Тест 14

**1. Всякий процесс изменения и перехода из одного состояния в другое представляет собой**

- Прогресс
- Круговорот
- движение
- Существование

**2. Технические науки нацелены на**

- Открытие новых законов природы
- Конструирование и изобретение нового
- Анализ нравственных аспектов взаимоотношений человека и техники
- Исследование общесоциологических явлений

**3. Когда философия учит ничего сразу не принимать на веру и не отвергать что-либо без глубокого и самостоятельного размышления и анализа, то ее деятельность связана с ...**

- функцией
- Мировоззренческой
- Прогностической
- Критической
- Аксиологической

**4. Формой деятельности людей по воспроизводству и обновлению социального бытия, а также включаемыми в эту деятельность ее продуктами и результатами является**

- Религия
- Научная деятельность
- Философия
- Культура

**5. Согласно Пармениду, бытие есть**

- Иллюзия
- То, что неподвижно, неизменно и умопостигаемо
- Материальный мир
- Божественное творение

**6. Представителями эмпиризма в философии 17 века были**

- Паскаль, Бейль, Мальбранш
- Бэкон, Гоббс, Локк
- Декарт, Спиноза, Лейбниц
- Дидро, Гельвеций, Гольбах

**7. Отличительными признаками научного знания считают систематизированность, доказательность, а также**

- Личностный характер
- Правдоподобность

Устойчивость  
Проверяемость

**8. Хранительницей (хранителем) вневременных ценностей и сегодня продолжает оставаться**

Религия  
Риторика  
Наука  
Право

**9. Свобода – это осознанная необходимость, считал**

Кузанский  
Спиноза  
Сократ  
Августин

**10. Проблемы, решаемые философией**

Имеют всеобщий, предельный характер  
Имеют отношение к сверхъестественному, нереальному миру  
Не имеют ничего общего с жизнью обычных людей  
Могут быть решены в рамках конкретной научной дисциплины

**11. Создателем учения об идеальном государстве был**

Платон  
Аристотель  
Сократ  
Пифагор

**12. Категорией, обозначающей длительность существования и последовательность смены состояний материальных объектов, является**

Время  
Движение  
Количество  
Пространство

**13. К числу людей, предвосхитивших на рубеже 20 века общие тенденции развития природы и общества, следует отнести**

Вебера  
Вернадского  
Шпенглера  
Бердяева

**14. Вопрос о смысле жизни в значительной мере порожден размышлением о том, стоит ли жить, если всякий человек**

Одинок  
Бездуховен  
Смертен

**15. Концепции научных революций как смены парадигм или научно-исследовательских**



**программ разработали**  
Ясперс и Тойнби  
Гадамер и Хайдеггер  
Кун и Лакатос  
Лиотар и Деррида

**16. В основе натурфилософии Возрождения лежит**

солипсизм  
пантеизм  
деизм  
теизм

**17. Опосредованно-чувственный образ предмета, создаваемый на основе восприятия, называется**

представлением  
умозаключением  
понятием  
интуицией

**18. Для научной картины мира характерно**

истинное знание причин  
уверенность в существовании Мирового разума  
безоговорочное влияние идей ведущих ученых  
отождествление веры и знания

**19. Как единичный представитель вида или социальной группы человек есть**

особь  
личность  
индивид  
гражданин

**20. Конкретно-исторический тип общества, выделяемый по способу материального производства, в марксизме называется**

культурно-историческим типом  
государством  
формацией  
цивилизацией

**МОСКОВСКИЙ ФИНАНСОВО-ЮРИДИЧЕСКИЙ УНИВЕРСИТЕТ**

Согласовано Зав.кафедрой Никульцева В.В « ___ » _____ 2018 г.	Дисциплина: <b>Основы философии</b> Специальность: ВСЕ 3 КУРС Семестр: 5 Форма обучения: ВСЕ	Утверждаю _____ « ___ » _____ 2018 г.
--	---	---

**Тест 15**

**1. Договорную теорию происхождения государства из разума и опыта людей, а не из теологии разрабатывали такие мыслители Нового времени как**

Сократ, Платон, Аристотель  
Гоббс, Локк, Руссо  
Маркс, Энгельс, Ленин  
Дидро, Гельвеций, Гольбах

**2. Согласно теизму, материя сотворена, а потому не является**  
интенцией  
модусом  
субстратом  
субстанцией

**3. Систематическое философское исследование феномена техники началось в**  
античности  
эпоху Возрождения  
эпоху Просвещения  
конце 19 – начале 20 вв.

**4. Античная философия включает в себя ... философию**  
древнегреческую и древнеримскую  
только древнегреческую  
только древнеримскую  
древнюю европейскую и древнюю восточную

**5. Внутренне упорядоченное множество взаимосвязанных элементов называется**  
системой  
совокупностью  
моделью  
интегралом

**6. Создателем знаменитой Утопии, описывающей идеальное общество будущего, является**  
Кузанский  
Макиавелли  
Мор  
Абеляр

**7. Формой рационального познания является**  
восприятие  
понятие  
ощущение  
представление

**8. В творчестве Канта выделяются периоды**  
логический и практический  
идеалистический и материалистический  
метафизический и диалектический  
докритический и критический

**9. Первым теоретиком диалектического материализма в России был**  
Чаадаев

Флоренский  
Герцен  
Плеханов

**10. Сфера взаимодействия природы и общества, в которой человек осмысленно и глобально контролирует ход природных процессов, есть**

литосфера  
биосфера  
ноосфера  
атмосфера

**11. В основе философии лежит (ат)**

размышления философов  
вопрос об отношении мышления к бытию  
осмысление научных открытий  
признание многообразия мира

**12. Бытие как объективная реальность обозначается термином**

материя  
субстрат  
сознание  
субстанция

**13. К диалектическим законам Гегеля не принадлежит закон**

отрицания отрицания  
исключенного третьего  
перехода количественных изменений в качественные  
единства и борьбы противоположностей

**14. Главным критерием истины для диалектического материализма является (ются)**

самоочевидность и достоверность  
логические построения  
практика  
чувственные переживания

**15. Из философов античности наибольший вклад в исследование общества внесли**

Левкипп и Демокрит  
Фалес и Анаксимен  
Платон и Аристотель  
Парменид и Зенон

**16. Классическое определение истины как суждения или отрицания, соответствующего действительности, впервые было дано**

Гегелем  
Тертуллианом  
Марксом  
Аристотелем

**17. Согласно ... мышление и бытие являются независимыми друг от друга субстанциями**

пантеизму  
дуализму  
идеализму  
материализму

**18. Отображение отдельного свойства материального объекта, непосредственно взаимодействующего с органами чувств, называется**

восприятием  
ощущением  
представлением  
эмоциями

**19. Форма научного знания, содержащая предположение и нуждающаяся в доказательстве, есть**

гипотеза  
теория  
принцип  
закон

**20. К числу представителей античного атомизма относят**

Августина  
Эпикура  
Фалеса  
Демокрита  
Платона

**ОЦЕНИВАНИЕ:**

<b>Параметры</b>		<b>Примечания (варианты параметров)</b>
Количество оценок	Четыре	2,3,4,5
Названия оценок	менее 50% - незачтено («2»); свыше 50% - зачтено; от 50% до 69,9% - «3»; от 70 до 89,9 - «4»; 90% и более – «5».	-зачет, незачет; - неудов, удов, хор, отл.
Пороги оценок		устанавливаются преподавателем
Предел длительности всего контроля	40 минут	выбирается только один из параметров
Предел длительности ответа на каждый вопрос	2 минуты	
Последовательность выбора разделов	Последовательная	последовательная случайная
Последовательность выборки вопросов из каждого раздела	Последовательная	последовательная случайная



Автономная некоммерческая организация  
профессионального образования  
«МОСКОВСКИЙ ОБЛАСТНОЙ ФИНАНСОВО-ЮРИДИЧЕСКИЙ  
ИНСТИТУТ»

---

УТВЕРЖДЕНО  
Приказом Директора МФЮИ  
от 16 мая 2023 г. № 10-05/23

## **ФОНД ОЦЕНОЧНЫХ СРЕДСТВ**

по учебному предмету

### **ОГСЭ.02 История**

для специальности

**40.02.02 Правоохранительная деятельность**  
базовой подготовки

Фонд оценочных средств рассмотрен на заседании кафедры социально-гуманитарных и общеправовых дисциплин

Протокол № 5 от 11 апреля 2023 г.

Заведующий кафедрой, кандидат филологических наук, доцент Никульцева В.В.

Фонд оценочных средств разработан на основе Федерального государственного образовательного стандарта среднего профессионального образования (далее – ФГОС СПО) по специальности 40.02.02 Правоохранительная деятельность, утвержденного Приказом Минобрнауки России от 12.05.2014 № 509 (ред. от 24.07.2015) (зарегистрирован Министерством юстиции Российской Федерации 21.08.2014, регистрационный № 33737).

Разработчик: Г.В. Арапова, преподаватель

Рецензент: М.Е. Котельников, преподаватель МИТУ-МАСИ

## ПАСПОРТ ФОНДА ОЦЕНОЧНЫХ СРЕДСТВ

по дисциплине ОГСЭ.02 История

(наименование дисциплины)

№ п/п	Контролируемые разделы (темы) дисциплины*	Код контролируемой компетенции (или ее части)	Наименование оценочного средства
	Послевоенное мирное урегулирование. Начало «холодной войны».	ОК 1 – ОК 10	выполнение практических заданий; выполнение самостоятельных работ по темам дисциплины; тестирование, зачет по дисциплине
	Основные социально-экономические и политические тенденции развития стран во второй половине 20 века.		
	Новая эпоха в развитии науки, культуры. Духовное развитие во второй половине 20-начале 21 вв.		
	Мир в начале 21 века. Глобальные проблемы человечества.		

## КОНТРОЛЬ И ОЦЕНКА РЕЗУЛЬТАТОВ ОСВОЕНИЯ ДИСЦИПЛИНЫ

Оценка качества подготовки обучающихся и выпускников осуществляется в двух основных направлениях:

- оценка уровня освоения дисциплин;
- оценка компетенций обучающихся.

Контроль и оценка результатов освоения дисциплины осуществляется преподавателем в процессе проведения семинарских занятий и дискуссионных мероприятий, тестирования, а также выполнения обучающимися индивидуальных заданий.

Формы и методы контроля результатов обучения должны позволять проверять у студентов сформировавшиеся общие компетенции (ОК) и обеспечивающие их умения, практические навыки и практический опыт.

**Формы и методы контроля результатов обучения должны позволять проверять у студентов развитие общих компетенций (ОК) и обеспечивающие их умения, практические навыки и практический опыт**

Освоенные общие и профессиональные компетенции	Результаты обучения	Формы и методы контроля и оценки результатов обучения
<p>ОК 1. Понимать сущность и социальную значимость своей будущей профессии, проявлять к ней устойчивый интерес.</p> <p>ОК 2. Организовывать собственную деятельность, выбирать типовые методы и способы выполнения профессиональных задач, оценивать их эффективность и качество.</p> <p>ОК 3. Принимать решения в стандартных и нестандартных ситуациях и нести за них ответственность.</p> <p>ОК 4. Осуществлять поиск и использование информации, необходимой для эффективного выполнения профессиональных задач, профессионального и личностного развития.</p> <p>ОК 5. Проявлять психологическую устойчивость в сложных и экстремальных ситуациях, предупреждать и разрешать конфликты в процессе профессиональной деятельности.</p> <p>ОК 6. Осуществлять поиск и использование информации, необходимой для эффективного выполнения профессиональных</p>	<p><b>освоенные умения:</b></p> <p>ориентироваться в историческом прошлом России;</p>	<p>Устный опрос, тестирование, зачет по темам, контрольная работа, внеаудиторная самостоятельная работа, работа с литературой, выполнение индивидуальных заданий</p> <p>Промежуточная аттестация: дифференцированный зачет</p>
	<p><b>усвоенные знания:</b></p> <p>закономерности исторического процесса, основные этапы, события отечественной истории;</p>	<p>Текущий контроль в форме:</p> <p>- устного опроса;</p> <p>-тестирования;</p> <p>зачет по темам, контрольная работа, внеаудиторная самостоятельная работа, работа с литературой, выполнение индивидуальных заданий.</p> <p>Промежуточная</p>



<p>задач, профессионального и личностного развития.</p> <p>ОК 7. Использовать информационно-коммуникационные технологии в профессиональной деятельности.</p> <p>ОК 8. Правильно строить отношения с коллегами, с различными категориями граждан, в том числе с представителями различных национальностей и конфессий.</p> <p>ОК 9. Устанавливать психологический контакт с окружающими.</p> <p>ОК 10. Адаптироваться к меняющимся условиям профессиональной деятельности.</p>		<p>аттестация: дифференцированный зачет</p>
---	--	---

### **ПЕРЕЧЕНЬ ВОПРОСОВ ДЛЯ ПОДГОТОВКИ К ДИФФЕРЕНЦИРОВАННОМУ ЗАЧЕТУ**

1. Восстановление хозяйства СССР. Влияние международной ситуации на направление развития экономики.
2. Апогей культа личности И.В. Сталина. Политические процессы. Борьба за власть после смерти И.В. Сталина.
3. Приход к власти Н.С. Хрущева. Попытки преодоления культа личности. XX съезд КПСС. Либерализация сверху.
4. Экономические реформы 1950–1960-х годов, причины их неудач.
5. Новый расклад сил на мировой арене. Речь Черчилля в Фултоне. Доктрина «сдерживания». План Маршалла.
6. Первые конфликты и кризисы «холодной войны».
7. Страны «третьего мира»: крах колониализма и борьба против отсталости.
8. Экономические, геополитические итоги Второй мировой войны для США. Превращение США в финансово-экономического и военно-политического лидера западного мира. «Новая экономическая политика Р.Никсона».
9. Провозглашение Федеративной Республики Германии и образование ГДР. ФРГ и «план Маршалла». Успешное восстановление экономики к 1950г.
10. Развитие стран Восточной Европы во второй половине 20 века.
11. Социально-экономическое и политическое развитие государств Восточной и Южной Азии во второй половине 20 века. Япония.
12. Социально-экономическое и политическое развитие государств Восточной и Южной Азии во второй половине 20 века. Китай.
13. Социально-экономическое и политическое развитие государств Восточной и Южной Азии во второй половине 20 века. Индия.
14. Причины реформ М.С. Горбачева. Кризис классической советской модели социализма. Перестройка в СССР и ее воздействие на социально-экономическое и политическое положение государств Восточной Европы.
15. Распад СССР и конец «холодной войны».

16. Становление новой российской государственно-правовой системы. Б. Ельцин. Политический кризис осени 1993 г. Конституция РФ.
17. Переход к рыночным отношениям в России: реформы и их последствия.
18. Латинская Америка. Проблемы развития во второй половине 20-нач.21 вв.
19. Международные отношения во второй половине 20 века. От двухполюсной системы к новой политической модели.
20. НТР и социальные сдвиги в западном обществе. Развитие образования. Кризис традиционных и национальных культур и жанров. Постмодернизм в философии и массовой культуре.
21. Этапы развития духовной жизни советского российского общества второй половины 20 века, черты духовной жизни периода гласности и демократизации в СССР и России.
22. Геополитическое положение и национальные интересы России. Новая Россия в новом мире. Россия и НАТО.
23. Проблемы национальной безопасности в международных отношениях. Основные виды национальной безопасности. Пути и средства укрепления экономической безопасности.
24. Международное сотрудничество в области противодействия международному терроризму и идеологическому экстремизму.
25. Россия и СНГ в укреплении безопасности на постсоветском пространстве. Проблемы социально экономического и культурного развития страны в условиях открытого общества.

**Устный опрос** – это средство контроля, организованное как специальная беседа преподавателя с обучающимся на темы, связанные с изучаемой дисциплиной, и рассчитанное на выяснение объема знаний, обучающегося по определенному разделу, теме, проблеме и т. п.

***Критерии оценки устного опроса студентов:***

Оценка «отлично»:

- глубокое и прочное усвоение материала темы или раздела;
- полные, последовательные, грамотные, логически излагаемые аргументированные ответы;
- демонстрация обучающимся знаний в объеме пройденной программы и дополнительно рекомендованной литературы;
- воспроизведение учебного материала с требуемой степенью точности.

Оценка «хорошо»:

- наличие несущественных ошибок, не достаточно аргументированные ответы на вопросы;
- демонстрация обучающимся знаний в объеме пройденной программы;
- четкое изложение учебного материала.

Оценка «удовлетворительно»:

- наличие несущественных ошибок в ответе, отсутствие аргументации, но достаточно грамотное и логичное изложение;
- демонстрация обучающимся недостаточно полных знаний по пройденной программе, отсутствие аргументации;
- не структурированное, не грамотное и не логичное изложение учебного материала при ответе.

Оценка «неудовлетворительно»:

- незнание материала темы или раздела;
- серьезные ошибки при ответе.

## **КОМПЛЕКТ ЗАДАНИЙ ДЛЯ КОНТРОЛЬНОЙ РАБОТЫ**

**1. Акт о капитуляции гитлеровской Германии со стороны советского командования подписывал**

- а) Жуков
- б) Василевский
- в) Рокоссовский
- г) Воронов

**2. Возвращение на родину военнопленных и гражданских лиц, оказавшихся в ходе Великой Отечественной войны за пределами СССР, – это...**

- а) депортация
- б) эвакуация
- в) репатриация
- г) эмиграция

**3. Одной из причин быстрого восстановления народного хозяйства после Великой Отечественной войны было использование:**

- а) достижений научно-технического прогресса
- б) иностранной экономической помощи
- в) чрезвычайных мер в организации труда
- г) элементов рыночной экономики

**4. Принципы послевоенного устройства Европы были приняты на конференции союзников в феврале 1945 года в**

- а) Тегеране
- б) Ялте
- в) Потсдаме
- г) Нюрнберге

**5. В докладе «О культе личности Сталина и его последствиях» сталинизм трактовался как явление, порожденное:**

- а) революцией 1917 г.
- б) большевистской идеологией
- в) особенностями характера Сталина
- г) особенностями российской истории

**6. Впервые термин «холодная война» в 1946 г. в Фултоне произнес**

- а) Г.Трумэн
- б) Д.Эйзенхауэр
- в) Ш. де Голль
- г) У.Черчилль

**7. С началом «холодной войны» произошел(-ло) ...**

- а) укрепление антигитлеровской коалиции
- б) создание военно-политических блоков (НАТО, ОВД)
- в) создание Европейского союза
- г) роспуск Коминтерна

**8. Укажите период «холодной войны»:**

- а) 90 – е гг. XX в.
- б) 30-40 – е гг. XX в.
- в) 40-80 – е гг. XX в.

г) 20-30 –е гг. XX в.

**9. Определите событие, с которым связывают начало «холодной войны»:**

- а) Создание НАТО
- б) Корейская война 1950-1953 гг.
- в) Испытание советского атомного оружия
- г) Речь У. Черчилля в Фултоне

**10. Главное проявление «оттепели» заключалось в:**

- а) ослаблении руководящей роли партии
- б) освобождении всех политзаключенных
- в) публикации произведений антисталинской направленности
- г) устранении «железного занавеса» между Востоком и Западом

**11. Руководителем советского ядерного проекта был**

- а) Ландау
- б) Сахаров
- в) Курчатов
- г) Иоффе

**12. Руководителем советской ракетной программы был:**

- а) Королёв
- б) Туполев
- в) Яковлев
- г) Ильюшин

**13. Первым военным конфликтом после окончания ВОВ, в котором принял участие СССР, была**

- а) война во Вьетнаме
- б) война в Корее
- в) война в Алжире
- г) гражданская война в Китае

**14. Международная обстановка после окончания второй мировой войны характеризуется как**

- а) разрядка международной напряжённости
- б) ядерное сдерживание
- в) гибкое реагирование
- г) «холодная война»

**15. «Железный занавес» — это:**

- а) стена, отделявшая Восточный Берлин от Западного;
- б) пограничная система стран социализма;
- в) раскол мира на два враждебных лагеря;
- г) трудности обмена со странами «третьего мира».

**16. Культ личности И.В. Сталина был осуждён на**

- а) закрытом заседании ЦК
- б) Пленуме ЦК

- в) XX съезде партии
- г) XXI съезде партии

**17. Важнейшим мероприятием в 1950-е гг. в СССР было:**

- а) строительство Беломорско-Балтийского канала
- б) освоение целинных земель
- в) строительство Днепрогэса
- г) начало освоения Кузбасса

**18. XX съезд КПСС состоялся в:**

- а) 1953 г.
- б) 1956 г.
- в) 1959 г.
- г) 1964 г.

**19. Карибский кризис произошел в**

- а) 1963 г.
- б) 1961 г.
- в) 1962 г.
- г) 1964 г.

**20. Писательницей, открыто выступившей в 1966 г. в поддержку А. Синявского и Ю. Даниэля, в 1968 г. — А. Солженицына, в 1973 г. — А. Сахарова, была:**

- а) А. Барто
- б) Л. Чуковская
- в) В. Василевская
- г) Е. Гинзбург

**21. В годы, когда руководство страной возглавлял Н. С. Хрущев:**

- а) развернулось широкое жилищное строительство
- б) вводилась полная свобода художественного творчества
- в) была установлена плата за обучение в вузах
- г) соцреализм перестал быть единственным разрешенным художественным направлением

**22. В каком году был осуществлен первый в истории человечества полет в Космос:**

- а) 1958
- б) 1959
- в) 1960
- г) 1961

**23. В 1962 г. в Новочеркасске:**

- а) открылась атомная электростанция
- б) произошла экологическая катастрофа
- в) была расстреляна демонстрация рабочих
- г) начал работу международный кинофестиваль

**24. 25 августа 1968 г. группа молодых людей провела в Москве демонстрацию под лозунгом:**

- а) «За вашу и нашу свободу!»

- б) «Чехи, одумайтесь!»
- в) «Чехи, мы ваши братья!»
- г) «Руки прочь от Чехословакии!»

**25. К событиям внешней политики СССР в 1970-е гг. относится:**

- а) создание СЭВ;
- б) разрыв отношений с Югославией;
- в) участие в конфликте в Корее;
- г) ввод войск в Афганистан.

**26. Система международных отношений, характеризующаяся балансом примерно равных сил двух конкурирующих блоков государств, называется:**

- а) монополярной
- б) глобальной
- в) биполярной
- г) интернациональной

**27. Реформы А. Н. Косыгина не дали результатов из-за:**

- а) противоречивого сочетания в них либеральных и командных методов
- б) отрицательного отношения к ним Л. И. Брежнева
- в) их неприятия населением
- г) боязни решительной ломки системы

**28. Низкая производительность труда в СССР в 1960—1980-е гг. объяснялась:**

- а) господствующим экстенсивным развитием экономики
- б) низкой технической подготовкой рабочих
- в) отсутствием экономических стимулов
- г) устаревшим оборудованием на предприятиях

**29. Укажите неверное утверждение. Период отечественной истории с середины 1960-х до середины 1980-х гг. назвали «застоем» из-за:**

- а) резкого падения национального дохода
- б) падения темпов прироста промышленной продукции
- в) отсутствия международных конфликтов
- г) подавления выступлений против господствующего режима

**30. В 1979 году СССР ввёл войска в:**

- а) Венгрию
- б) Афганистан
- в) Чехословакию
- г) Польшу

**31. Определите, кто был первым президентом СССР:**

- а) Б. Н. Ельцин
- б) М.С. Горбачев
- в) Л.И. Брежнев
- г) В.И. Ленин

**32. Первым против войны в Афганистане публично выступил:**

- а) А. Н. Косыгин
- б) Б. Н. Ельцин
- в) А. Д. Сахаров
- г) М. С. Горбачев

**33. Политика, инициированная М.С. Горбачевым во второй половине 80-х гг., называлась:**

- а) Оттепель
- б) Перестройка
- в) Ускорение
- г) Обновление страны

**34. Укажите событие, произошедшее 12 июня 1990 г.:**

- а) Принятие Декларации о государственном суверенитете РСФСР
- б) Путч ГКЧП
- в) Роспуск ОВД
- г) Начало чековой приватизации в России

**35. Определите, кто был первым президентом России:**

- а) Б. Н. Ельцин
- б) М.С. Горбачев
- в) В.В. Путин
- г) Д.А. Медведев

**36. Начатая М. С. Горбачевым перестройка связана с:**

- а) попыткой исправления «отдельных деформаций» социализма
- б) реформированием тоталитарной системы
- в) приватизацией земли, банков, предприятий
- г) роспуском КПСС

**37. Распад СССР произошел в:**

- а) 1987 г.
- б) 1990 г.
- в) 1991 г.
- г) 1997 г.

**38. Определите событие, которое произошло в СССР 19-21 августа 1991 г.:**

- а) Очередной съезд народных депутатов
- б) Вывод советских войск из Афганистана
- в) Попытка государственного переворота
- г) Референдум по проблемам сохранения СССР

**39. Укажите, что предусматривало Беловежское соглашение:**

- а) Принятие новой конституции СССР
- б) Вывод советских войск из ГДР
- в) Роспуск СССР, создание СНГ
- г) Создание ГКЧП

**40. Определите республики, не вошедшие в состав СНГ:**

- а) Латвия, Эстония, Белоруссия

- б) Литва, Латвия, Казахстан
- в) Эстония, Латвия, Литва
- г) Литва, Латвия, Киргизия

**41. Укажите правопреемника(ков) СССР на международной арене после его распада:**

- а) Россия
- б) Россия и Украина
- в) Белоруссия, Украина, Россия
- г) Россия и Казахстан

**42. По Конституции 1993 г. Россия является государством:**

- а) унитарным
- б) федеративным
- в) конфедеративным
- г) основанным на принципе национальной автономии

**43. «Новое политическое мышление» – это ...**

- а) реализация «Программы 500 дней» Г. Явлинского и С. Шаталина
- б) внешнеполитический курс М.С. Горбачёва
- в) программа перехода к рыночным отношениям
- г) реформа политической системы

**44. Соотнесите имена и события:**

- |                                      |                  |
|--------------------------------------|------------------|
| 1. Проведение политики «перестройки» | А) М.С. Горбачев |
| 2. Принятие Конституции 1993 г.      | Б) Б.Н. Ельцин   |
| 3. Авария на Саяно-Шушенской ГЭС     | В) Д.А. Медведев |
| 4. Зимняя олимпиада в Сочи           | Г) В.В. Путин    |

**45. Определите годы президентства В.В. Путина:**

- а) 1992-1996 гг.
- б) 2000-2008 гг.
- в) 1996-2000 гг.
- г) 2000-2004 гг.

**46. Автором программы вывода страны из кризиса, известной под названием «500 дней», был:**

- а) Н. Рыжков;
- б) В. Жириновский;
- в) Е. Гайдар;
- г) Г. Явлинский.

**47. Соотнесите даты и события:**

- |   |            |
|---|------------|
| 1. Распад СССР                              | А) 1986 г. |
| 2. Образование НАТО                         | Б) 1949 г. |
| 3. Авария на Чернобыльской АЭС              | В) 1991 г. |
| 4. Избрание М.С. Горбачева президентом СССР | Г) 1990 г. |

**48. Определите город, где произошел теракт 11 сентября 2001 г.:**

- а) Лондон



- б) Мадрид
- в) Нью-Йорк
- г) Париж

**49. Укажите, какая страна не является постоянным членом Совета Безопасности ООН:**

- а) Китай
- б) Россия
- в) США
- г) Индия

**50. Укажите, что является международной спортивной организацией:**

- а) МОК;
- б) ЮНЕСКО;
- в) ГРИНПИС;
- г) МВФ

**51. Определите международный документ, являющийся эталоном прав и свобод человека:**

- а) Декларация о принципах международного права;
- б) Декларация прав народов России;
- в) Всеобщая декларация прав человека;
- г) Конвенция о правах ребенка

**52. Укажите, что свойственно экстремизму:**

- а) усиление национального самосознания
- б) стремление к захвату чужих территорий
- в) разжигание межнациональных конфликтов
- г) проявление крайних взглядов и методов

**53. Укажите обладателя ядерного оружия на территории бывшего СССР:**

- а) Белоруссия
- б) Казахстан
- в) Украина
- г) Россия

**54. Укажите год избрания президентом Д.А. Медведева:**

- а) 2002 г.
- б) 2004 г.
- в) 2006 г.
- г) 2008 г.

**55. Определите, когда произошла атака исламских экстремистов против США:**

- а) 1 сентября 2001 г.
- б) 11 сентября 2001 г.
- в) 1 сентября 2002 г.
- г) 11 сентября 2002 г.

**57. Укажите, какая(ие) страна(ны) являются постоянными членами Совета Безопасности ООН:**

- а) Великобритания

- б) Россия
- в) США
- г) Все выше перечисленные страны

**58. Раскройте понятие «сепаратизм»:**

- а) Стремление к отделению, обособлению
- б) Политика устрашения
- в) Приверженность к крайним взглядам и мерам
- г) Разносторонние межгосударственные связи

**59. В 1950-е годы освоение целины проходило в районах...**

- а) Южного Урала, Казахстана и Сибири
- б) Западной Белоруссии
- в) Западной Украины
- г) такого мероприятия в СССР вообще не проводилось

**60. В борьбе за власть после смерти И.В. Сталина победил ...**

- а) Л.П.Берия
- б) Н.С.Хрущев
- в) В.М.Молотов
- г) Л.Каганович

**61. В послевоенный период репрессивными органами было организовано...**

- а) «Ленинградское дело»
- б) убийство С.М.Кирова
- в) дело писателей
- г) дело о культе личности И.Сталина

**62. В постановлении ЦК КПСС «О преодолении культа личности его последствий» причинами культа личности Сталина были названы...**

- а) политика руководства страны
- б) политика руководства партии
- в) объективные сложности социалистического строительства и отрицательные черты характера Сталина
- г) волюнтаристская политика республиканских органов власти

**63. В ходе послевоенного восстановления в СССР использовалась...**

- а) рыночная модель хозяйствования
- б) смешанная модель восстановления экономики
- в) политика «военного коммунизма»
- г) административно-командная мобилизационная модель 30-х годов

**64. Варшавский договор о дружбе, сотрудничестве и взаимной помощи социалистических государств был подписан в:**

- а) 1949 году
- б) 1955 году
- в) 1985 году
- г) после распада СССР

**65. Во время руководства страной Н.С. Хрущёвым была принята**

- а) программа «500 дней»
- б) программа «перестройки»
- в) программа ликвидации колхозного строя
- г) программа построения коммунизма

**66. Начало десталинизации советского общества положил:**

- а) Н.С. Хрущёв
- б) Л.И.Брежнев
- в) М.С.Горбачев
- г) Л.П.Берия

**67. Окончание процесса разрядки международной напряженности в 1970-е годы было обозначено:**

- а) началом Вьетнамской войны
- б) выводом советских войск из Афганистана
- в) вводом советских войск в Афганистан
- г) заключением мирного договора с Японией

**68. Год массового появления политических партий в период перестройки после введения многопартийности:**

- а) 1985
- б) 1989
- в) 1991
- г) 2000

**69. 2 августа 1990 года иракские войска вторглись в:**

- а) Иран
- б) Израиль
- в) Кувейт
- г) Сирию

**70. Принятие I Съездом народных депутатов РСФСР Декларации о государственном суверенитете России произошло:**

- а) 12 июня 1990 года
- б) 19-20 августа 1991 года
- в) после смерти И.Сталина
- г) с приходом к власти В.Путина

**71. “Парад суверенитетов” союзных республик в конце перестройки выразился в ...**

- а) поддержке национальными республиками ГКЧП
- б) переходе к рыночной экономике
- в) игнорировании республиками распоряжения центра
- г) желании сохранить СССР

**72. В начале 1990-х годов проведение приватизации в РФ связано с деятельностью...**

- а) А.Б. Чубайса
- б) Е.Т.Гайдара
- в) Г.Бурбулиса

г) В.Черномырдина

**73. В период правления Б.Н. Ельцина имел(-и) место:**

- а) запрещение деятельности крупнейшей оппозиционной партии
- б) масштабное перераспределение собственности
- в) ослабление позиций России на международной арене
- г) все перечисленные

**74. ГКЧП был создан ...**

- а) 31 декабря 1999 года
- б) 12 июня 1990 года
- в) в ночь с 18 на 19 августа 1991 года
- г) после смерти И.Сталина

**75. Действующая Конституция РФ была принята всенародным голосованием в**

- а) 1936 году
- б) 1977 году
- в) 1993 году
- г) 2000 году

**76. Для курса «либерально-радикальной модернизации» характерно:**

- а) начало приватизации государственной собственности
- б) переход к командно-административной форме управления экономикой
- в) национализации сырьевого сектора экономики
- г) установление тоталитарного режима

**77. Договор о роспуске СССР был подписан:**

- а) 19-20 августа 1991 года в Москве
- б) 12 июня 1990 года в Минске
- в) 8 декабря 1991 г. в Беловежской пуще
- г) в ноябре 1989 года в Берлине

**78. Договор о роспуске СССР в 1991 году не подписал глава:**

- а) Белоруссии
- б) России
- в) Украины
- г) Казахстана

**79. К городам федерального значения не относится город**

- а) Санкт-Петербург
- б) Екатеринбург
- в) Москва
- г) Севастополь

**80. Договор о создании Содружества Независимых Государств первыми подписали**

- а) Россия, Белоруссия, Казахстан
- б) Белоруссия, Украина, Польша
- в) Россия, Белоруссия, Украина
- г) Россия, Казахстан, Армения

**81. Законодательная власть в России в соответствии с Конституцией принадлежит:**

- а) Совету Федерации
- б) Федеральному собранию
- в) Государственной Думе
- г) Президенту

**82. Международное положение РФ в конце 1990-х годов:**

- а) к её рубежам приблизился военный блок НАТО
- б) лишилась бывших союзников
- в) создан формальный союз с Белоруссией
- г) все перечисленные

**83. С чего решил начать Е.Т. Гайдар экономическую реформу в январе 1992 года**

- а) с приватизации
- б) с принятия новой Конституции
- в) с ужесточения политического режима
- г) с либерализации цен

**84. Блок, поддерживающий Президента России в 2003 году:**

- а) «Наш дом - Россия»
- б) Союз правых сил
- в) Союз левых сил
- г) Либерально-демократическая партия

**85. Буря в пустыне — это ...**

- а) действия многонациональных сил ООН против Израиля
- б) действия многонациональных сил ООН против Иранского вторжения в Кувейт
- в) война между Ираном и Ираком
- г) война между Израилем и Палестиной

**86. Бывшая страна "социалистического содружества", пережившая процесс распада:**

- а) Германия
- б) Польша
- в) Югославия
- г) Венгрия

**87. Встреча глав государств США, СССР, Великобритания и Франции, намечаемая на май 1960 года была сорвана, так как ...**

- а) США сбили пассажирский самолет
- б) Советская зенитная ракета сбила самолет-шпион У-2
- в) произошел вооруженный конфликт СССР и Китая
- г) такая встреча вообще не планировалась

**88. Главным районом острых региональных конфликтов в 70-80-е годах XX века оставался(-ась)**

- а) Центральная Европа
- б) Юго-Восточная Азия
- в) Афганистан

г) Ближний восток

**89. Демократические революции в странах Восточной Европы произошли в**

- а) 1962
- б) 1991-1995
- в) 1980
- г) 1985

**90. Исходной моделью социально-экономического и политического развития для стран Восточной Европы в послевоенный период была модель**

- а) СССР
- б) Китая
- в) США
- г) Германии

**91. Кубинский воинский контингент в 1989 году был выведен из:**

- а) Кореи
- б) Китая
- в) Анголы
- г) Камбоджи

**92. Московский договор 1963 года о запрещении ядерных испытаний в атмосфере, в космосе и под водой не был подписан:**

- а) США и Францией
- б) Францией и Китаем
- в) СССР и США
- г) Великобританией и Францией

**93. Берлинская стена построена:**

- а) 9 мая 1945 года
- б) 12 августа 1961 года
- в) 22 июня 1941 года
- г) в августе 1945 года

**94. Оказание помощи США странам Запада для экономического восстановления после Второй мировой войны назывался:**

- а) доктрина Монро
- б) «Новый курс»
- в) план Маршала
- г) кейнсианство

**95. Оправдание, восстановление в правах лиц, подвергшихся репрессиям**

- а) реабилитация
- б) депортация
- в) девальвация
- г) репатриация

**96. Первые республики, отделившиеся от СССР в сентябре 1991 года**

- а) Россия, Украина, Белоруссия

- б) Латвия, Эстония, Литва
- в) Грузия, Армения, Азербайджан
- г) Казахстан, Узбекистан, Грузия

**97. Политика "маккартизма" в США после второй мировой войны предполагала:**

- а) поддержка политических сил коммунистической направленности
- б) преследование граждан по подозрению в антиамериканской деятельности
- в) национализация экономики
- г) поддержка сепаратистских устремлений ряда штатов США

**98. После Второй Мировой войны ряд стран выбрали социалистический путь развития. К ним не относится ...**

- а) Китай
- б) Северная Корея
- в) Япония
- г) Вьетнам

**99. Последний, XXVIII съезд КПСС, состоялся в:**

- а) 1985 г.
- б) 1999 г.
- в) 1990 г.
- г) 2014 г.

**100. В период Карибского кризиса президентом США был ...**

- а) Дж.Буш
- б) Б.Клинтон
- в) Дж.Кенеди
- г) Дж.Вашингтон

**Критерии оценки:**

- оценка «отлично» выставляется студенту, если набрано 90-100% правильных ответов;
- оценка «хорошо» выставляется студенту, если набрано 71 - 89% правильных ответов;
- оценка «удовлетворительно» выставляется студенту, если набрано 51 - 70% правильных ответов;
- оценка «неудовлетворительно» выставляется студенту, если набрано 0 - 50% правильных ответов.

**Перечень дискуссионных тем для круглого стола  
дискуссии, полемики, диспута, дебатов)**

1. Всеобщая декларация прав человека.
2. Новая ядерная политика США, претензии на мировое господство.
3. Господствующее положение США в ряде международных организаций.
4. Приход к власти коммунистов в ряде стран Европы и Азии.
5. Нарастание социальных проблем в американском обществе в 60-х гг.
6. Антивоенное и студенческое движение. Феминистское движение.
7. Объединение Германии и проблемы послевоенного развития.

8. Постиндустриальное немецкое общество.
9. Организация Варшавского договора (ОВД).
10. Совет Экономической Взаимопомощи. Нарастание экономических и социальных проблем.

**Критерии оценки:**

- оценка «отлично» выставляется студенту, если детерминирующая идея отражает глубокое понимание, содержание ответов, рассуждений соответствует теме; речь грамотна, используется историческая лексика; ответы на дополнительные вопросы позволяют судить о наличии уверенных знаний по теме;
- оценка «хорошо» выставляется студенту, если основная идея содержательна, речь грамотна, используется преимущественно историческая лексика; ответы на дополнительные вопросы позволяют судить о наличии знаний по теме доклада;
- оценка «удовлетворительно» выставляется студенту, если идея ясна, но тема не раскрыта; историческая лексика используется эпизодически; ответы на дополнительные вопросы позволяют судить о поверхностных знаниях по теме;
- оценка «неудовлетворительно» выставляется студенту, если основная идея поверхностна или отсутствует; историческая лексика не используется; ответы на дополнительные вопросы не даны.



## **Групповые или индивидуальные (по выбору студентов) творческие задания (проекты)**

### **Темы возможных презентаций:**

1. Нравственные и духовные проблемы в странах Запада и России. Культура молодежного бунта.
2. Глобализация в политической, социально-экономической и духовной сферах как новый цивилизационный процесс 21 века: достижения, противоречия.
3. Разоружение и проблема выживания человеческой цивилизации. Комплекс проблем разоружения: прекращение разработки и производства оружия массового уничтожения; ограничение и прекращение ядерных испытаний; демилитаризация зон вооруженных конфликтов. Международные соглашения в области разоружения.
4. Проблемы разработки нормативно-правовой базы борьбы с международным терроризмом во внешней и внутренней политике РФ.

### **Критерии оценки:**

- оценка «отлично» выставляется студенту, если презентация построена логически, студент проявляет глубокое знание исторических терминов, понятий, категорий, концепций и теорий; развернуто аргументирует выдвигаемые выводы и решения, приводит убедительные аргументы, делает содержательные выводы; демонстрирует уверенные знания основной и дополнительной литературы; речь грамотна;
- оценка «хорошо» выставляется студенту, если темы презентации предоставлена недостаточно полно; выводы правильны; выдвигаемые положения аргументированы, однако имеется непоследовательность анализа; демонстрирует знание только учебной литературы; речь грамотна;
- оценка «удовлетворительно» выставляется студенту, если презентация недостаточно логически выстроена; студент обнаруживает слабость в развернутом раскрытии используемых терминов и понятий; знания специальной литературы не проявлены;
- оценка «неудовлетворительно» выставляется студенту, если в ответе недостаточно раскрыты исторические понятия, категории; студент проявляет стремление подменить научное обоснование раскрываемого вопроса рассуждениями обыденно-повседневного бытового характера; ответ содержит ряд серьезных неточностей.

### **Темы рефератов и докладов**

1. Политические альтернативы 1953 г.
2. Л.Берия: пределы политической реабилитации.
3. Г.Маленков: человек, политик, лидер страны.
4. Н.Хрущев глазами современников и историков.
5. XX съезд КПСС и развенчание «культ личности».
6. "Оттепель" 1950-1960-х годов: власть и общество.
7. Экономическая альтернатива Маленкова.
8. Экономический курс Хрущева.
9. Советская космическая программа.
10. Школьная реформа 1958 г.
11. Освоение целины: достижения и проблемы.
12. «Оттепель» в литературе и искусстве. «Дело Пастернака».
13. Хрущев и страны социализма.
14. Карибский кризис: итоги и уроки.

15. Экономика СССР в начале 1960-х гг.: проблемы и пути их преодоления.
16. Духовный мир советского человека в 1953—1964 гг.
17. Повседневный быт советского человека (рабочего, крестьянина, интеллигента, военного и т. п.) в годы «великого десятилетия».
18. Смена власти и смена курса в октябре 1964 г.
19. Л.И.Брежнев: человек и политик.
20. Ю.В.Андропов: политический портрет.
21. Третья волна эмиграции из СССР.
22. Конституция СССР 1977 г.
23. Диссидентское движение в СССР: причины, направления, этапы развития.
24. Духовная жизнь советского человека в 1970-е гг.
25. Быт советского человека в 1970-х - начале 1980-х гг.
26. Противоречия и достижения в развитии советской культуры в 1964-1984 гг.
27. Национальная политика СССР в 1964-1984 гг.
28. Политика разрядки: идеология, основные направления и результаты.
29. Отношения СССР - Запад в 1964-1984 гг.: характер, основные этапы, итоги.
30. Основные этапы формирования политики «перестройки».
31. Борьба в руководстве КПСС за выбор пути перемен (1987-1991 гг.).
32. «Гласность» и раскрепощение общественного сознания.
33. «Новое политическое мышление»: предпосылки, проявления, последствия.
34. Возрождение российской многопартийности.
35. Отечественная наука, культура, образование в условиях «перестройки» и «постперестройки».
36. Советская и либеральная модели политической системы: истоки, проявления и итоги противостояния.
37. Национальная политика СССР в годы «перестройки» и ее результаты.
38. "Перестройка" 1985-1991 – замысел и результат.
39. Российское общество на пути демократических реформ 1990-х годов – обретения и потери.
40. Расстрел «Белого дома» в октябре 1993 г. глазами участников событий.
41. Конституция Российской Федерации 1993 г.
42. Государственная Дума в 1993—1996 гг.
43. Россия и страны СНГ: проблема взаимоотношений.
44. Изменение геополитического положения России в 1992-1996 гг.
45. Эпоха Ельцина: характер и итоги правления.
46. Политические фигуры 1990-х годов: современные оценки.
47. Россия и Запад: характер взаимоотношений в постсоветский период.
48. 25 лет без СССР: роль и место постсоветской России в современном мире.
49. Итоги правления В.В.Путина 2000 – 2008 гг.
50. Внутренняя и внешняя политика В.В.Путина 2012 – 2018 гг.

### Критерии оценки:

- оценка **отлично** – детерминирующая идея отражает глубокое понимание, содержание реферата соответствует теме; речь грамотна, используются исторические термины, понятия и категории; ответы на дополнительные вопросы позволяют судить о наличии уверенных знаний по теме доклада;
- оценка **хорошо** – основная идея содержательна, речь грамотна, используется преимущественно исторические термины, понятия и категории; ответы на дополнительные вопросы позволяют судить о наличии знаний по теме реферата;

- оценка **удовлетворительно** – идея ясна, но тема не раскрыта; исторические термины и понятия используется эпизодически; ответы на дополнительные вопросы позволяют судить о поверхностных знаний по теме реферата;
- оценка **неудовлетворительно** - основная идея поверхностна или отсутствует; историческая терминология не используется; ответы на дополнительные вопросы не даны.



Автономная некоммерческая организация  
профессионального образования  
«МОСКОВСКИЙ ОБЛАСТНОЙ ФИНАНСОВО-ЮРИДИЧЕСКИЙ  
ИНСТИТУТ»

---

УТВЕРЖДЕНО  
Приказом Директора МФЮИ  
от 16 мая 2023 г. № 10-05/23

**ФОНД ОЦЕНОЧНЫХ СРЕДСТВ**

по учебной дисциплине

**ОГСЭ.03. Иностранный язык**

для специальности

**40.02.02 Правоохранительная деятельность**

базовой подготовки

Фонд оценочных средств рассмотрен на заседании кафедры иностранных языков

Протокол № 5 от 11 апреля 2023 г.

Заведующий кафедрой: к.п.н., доцент Ширяева Н.Н.

Фонд оценочных средств разработан на основе Федерального государственного образовательного стандарта среднего профессионального образования (далее – ФГОС СПО) по специальности 40.02.02 Правоохранительная деятельность, утвержденного Приказом Минобрнауки России от 12.05.2014 № 509 (ред. от 24.07.2015) (зарегистрирован Министерством юстиции Российской Федерации 21.08.2014, регистрационный № 33737).

Разработчик: А.А. Ильин, преподаватель

Рецензент: А.Я. Демчинская, преподаватель МИТУ-МАСИ

**ПАСПОРТ  
ФОНДА ОЦЕНОЧНЫХ СРЕДСТВ  
по дисциплине ОГСЭ.03 Иностранный язык**  
(наименование дисциплины)

№ п/п	Контролируемые разделы (темы) дисциплины*	Код контролируемой компетенции (или ее части)	Наименование оценочного средства
1	<p style="text-align: center;"><b>3 семестр</b></p> <p>Темы: Профессиональные знакомства. Работа и досуг. Проблемы на работе. Путешествия и командировки. Трудоустройство и работа. Деловая корреспонденция.</p>	ОК 1 – ОК 10	<p>Текущий контроль в форме:</p> <ul style="list-style-type: none"> <li>- самостоятельных работ по темам дисциплины;</li> <li>- тестирования.</li> </ul> <p>Промежуточный контроль в форме: дифференцированный зачет.</p>
2	<p style="text-align: center;"><b>4 семестр</b></p> <p>Темы: Страны изучаемого языка. Корпоративная культура. Национальная кухня. Продажи. Организация бизнеса. Информационные технологии 21 века.</p>	ОК 1 – ОК 10	<p>Текущий контроль в форме:</p> <ul style="list-style-type: none"> <li>- самостоятельных работ по темам дисциплины;</li> <li>- тестирования.</li> </ul> <p>Промежуточный контроль в форме: дифференцированный зачет.</p>
3	<p style="text-align: center;"><b>5 семестр</b></p> <p>Темы: Система права в России. Система права в Великобритании. Система права в США.</p>	ОК 1 – ОК 10	<p>Текущий контроль в форме:</p> <ul style="list-style-type: none"> <li>- самостоятельных работ по темам дисциплины;</li> <li>- тестирования.</li> </ul> <p>Промежуточный контроль в форме: дифференцированный зачет.</p>
4	<p style="text-align: center;"><b>6 семестр</b></p> <p>Темы: Право. Право и семья. Уголовное право. Поддержание общественного порядка Гражданское право и гражданский судебный процесс</p>	ОК 1 – ОК 10	<p>Текущий контроль в форме:</p> <ul style="list-style-type: none"> <li>- самостоятельных работ по темам дисциплины;</li> <li>- тестирования.</li> </ul> <p>Промежуточный контроль в форме: дифференцированный</p>

	Трудовое право Частное право		зачет.
5	<p style="text-align: center;"><b>7 семестр</b></p> <p>Темы:</p> <p>Международное право Международное экономическое право Экологическое право Право социального обеспечения</p>	ОК 1 – ОК 10	<p>Текущий контроль в форме:</p> <ul style="list-style-type: none"> <li>- самостоятельных работ по темам дисциплины;</li> <li>- тестирования.</li> </ul> <p>Промежуточный контроль в форме: дифференцированный зачет.</p>

## КОНТРОЛЬ И ОЦЕНКА РЕЗУЛЬТАТОВ ОСВОЕНИЯ ДИСЦИПЛИНЫ

Формы и методы контроля результатов обучения должны позволять проверять у студентов сформировавшиеся общие компетенции (ОК) и обеспечивающие их умения, практические навыки и практический опыт.

Результаты (освоенные общие компетенции)		Основные показатели оценки результата	Формы и методы контроля и оценки
ОК 1.	Понимать сущность и социальную значимость своей будущей профессии, проявлять к ней устойчивый интерес.	<ul style="list-style-type: none"> <li>– демонстрация интереса к будущей профессии;</li> <li>– активность, инициативность в процессе освоения профессиональной деятельности.</li> </ul>	Текущий контроль в форме: - самостоятельных работ по темам дисциплины; - тестирования. Промежуточный контроль в форме: дифференцированный зачет.
ОК 2.	Понимать и анализировать вопросы ценностно-мотивационной сферы.	<ul style="list-style-type: none"> <li>– понимание роли иностранного языка в своей будущей профессиональной деятельности;</li> <li>– знание основных ценностей, их принятие и использование во взаимодействии с людьми;</li> <li>– умение самостоятельно анализировать и оценивать ситуации и явления, делать выводы на иностранном языке.</li> </ul>	Текущий контроль в форме: - самостоятельных работ по темам дисциплины; - тестирования. Промежуточный контроль в форме: дифференцированный зачет.
ОК 3.	Организовывать собственную деятельность, выбирать типовые методы и способы выполнения профессиональных задач, оценивать их эффективность и качество.	<ul style="list-style-type: none"> <li>– выбор и применение методов и способов решения профессиональных задач;</li> <li>– оценка эффективности и качества выполнения.</li> </ul>	Текущий контроль в форме: - самостоятельных работ по темам дисциплины; - тестирования. Промежуточный контроль в форме: дифференцированный зачет.
ОК 4.	Принимать решения в стандартных и нестандартных ситуациях, в том числе ситуациях риска, и нести за них	<ul style="list-style-type: none"> <li>– определение и выбор способа разрешения проблемы в</li> </ul>	Текущий контроль в форме: - самостоятельных работ по



	ответственность.	<p>соответствии с заданными критериями;</p> <ul style="list-style-type: none"> <li>– решение стандартных и нестандартных профессиональных задач;</li> <li>– оценивание последствий принятых решений.</li> </ul>	<p>темам дисциплины;</p> <ul style="list-style-type: none"> <li>- тестирования.</li> </ul> <p>Промежуточный контроль в форме: дифференцированный зачет.</p>
ОК 5.	Проявлять психологическую устойчивость в сложных и экстремальных ситуациях, предупреждать и разрешать конфликты в процессе профессиональной деятельности.	<ul style="list-style-type: none"> <li>– вежливое, бесконфликтное взаимодействие с обучающимися, преподавателями в ходе обучения;</li> <li>– умение слушать собеседника и отстаивать свою точку зрения.</li> </ul>	<p>Текущий контроль в форме:</p> <ul style="list-style-type: none"> <li>- самостоятельных работ по темам дисциплины;</li> <li>- тестирования.</li> </ul> <p>Промежуточный контроль в форме: дифференцированный зачет.</p>
ОК 6.	Осуществлять поиск и использование информации, необходимой для эффективного выполнения профессиональных задач, профессионального и личностного развития.	<ul style="list-style-type: none"> <li>– эффективный поиск,извлечение, анализ, отбор и систематизация необходимой для решения поставленных задач информации, хранение и передача информации;</li> <li>– использование различных источников, включая электронные.</li> </ul>	<p>Текущий контроль в форме:</p> <ul style="list-style-type: none"> <li>- самостоятельных работ по темам дисциплины;</li> <li>- тестирования.</li> </ul> <p>Промежуточный контроль в форме: дифференцированный зачет.</p>
ОК 7.	Использовать информационно-коммуникационные технологии в профессиональной деятельности.	<ul style="list-style-type: none"> <li>– знание программных продуктов, используемых в процессе профессиональной деятельности;</li> <li>– умение применять программные продукты для поиска, анализа и оценки профессиональной информации из иноязычных источников.</li> </ul>	<p>Текущий контроль в форме:</p> <ul style="list-style-type: none"> <li>- самостоятельных работ по темам дисциплины;</li> <li>- тестирования.</li> </ul> <p>Промежуточный контроль в форме: дифференцированный зачет.</p>

ОК 8.	Правильно строить отношения с коллегами, с различными категориями граждан, в том числе с представителями различных национальностей и конфессий.	<ul style="list-style-type: none"> <li>– вежливое, бесконфликтное взаимодействие с обучающимися, преподавателями в ходе обучения;</li> <li>– умение выбирать и применять коммуникативные стратегии и языковые средства для достижения взаимопонимания с участниками общения.</li> </ul>	<p>Текущий контроль в форме:</p> <ul style="list-style-type: none"> <li>- самостоятельных работ по темам дисциплины;</li> <li>- тестирования.</li> </ul> <p>Промежуточный контроль в форме:</p> <p>дифференцированный зачет.</p>
ОК 9.	Устанавливать психологический контакт с окружающими.	<ul style="list-style-type: none"> <li>– вежливое, бесконфликтное взаимодействие с обучающимися, преподавателями в ходе обучения;</li> <li>– умение выбирать и применять коммуникативные стратегии и языковые средства для достижения взаимопонимания с участниками общения.</li> </ul>	<p>Текущий контроль в форме:</p> <ul style="list-style-type: none"> <li>- самостоятельных работ по темам дисциплины;</li> <li>- тестирования.</li> </ul> <p>Промежуточный контроль в форме:</p> <p>дифференцированный зачет.</p>
ОК 10.	Адаптироваться к меняющимся условиям профессиональной деятельности.	<ul style="list-style-type: none"> <li>– проявление интереса к инновациям в области профессиональной деятельности;</li> <li>– знание инноваций, используемых в профессиональной деятельности;</li> <li>– определение условий и результатов успешного применения инноваций.</li> </ul>	<p>Текущий контроль в форме:</p> <ul style="list-style-type: none"> <li>- самостоятельных работ по темам дисциплины;</li> <li>- тестирования.</li> </ul> <p>Промежуточный контроль в форме:</p> <p>дифференцированный зачет.</p>

## **Перечень вопросов для подготовки к дифференцированному зачету**

### **Грамматические темы:**

#### **3 семестр**

Порядок слов в различных типах предложений.

Типы вопросов: общий, альтернативный, специальный, разделительный.

Present Simple.

Наречия частотности.

Безличное выражение It takes me...

Present Continuous.

Present Simple vs Present Continuous

Модальные глаголы для выражения способности и возможности, обязанностей, запретов, разрешения, советов и рекомендаций.

Конструкция there is/there are.

Эквиваленты модальных глаголов.

Past Simple.

Past Continuous.

Past Simple vs Past Continuous.

#### **4 семестр**

Степени сравнения прилагательных и наречий.

Сравнительные конструкции.

Исчисляемые и неисчисляемые существительные.

Наречия few, little, much, many.

Some, any, no/every и их производные.

A lot of/lots of/a lot

Артикль с именами собственными и вещественными.

Придаточные предложения времени, условия, причины, следствия, цели, образа действия.

Определительные придаточные предложения.

Сложноподчиненные предложения if, when, as soon as, till, after, before, while.

Будущее время группы Simple.

Future simple vs. To be going to

Предложения союзами neither...nor, either...or.

Present Perfect

Past Simple.

Present Perfect vs Past Simple.

#### **5 семестр**

Прилагательные Other, another.

Числительные, даты, дроби.

Глаголы говорения.

Past Perfect.

Согласование времен.

Прямая речь.

Косвенная речь.

Общие и специальные вопросы в косвенной речи.

Условные предложения 1 и 2 типов.

Сослагательное наклонение.

Конструкция I wish...

Активный инфинитив.

Пассивный инфинитив.

Причастие I.

Причастие II.

#### **6 семестр**

Герундий.

Пассивный залог.  
Конструкция «сложное дополнение».  
Конструкция «сложное подлежащее».  
Выражение просьбы и приказа с глаголом to let.  
Разделительные вопросы

### **7 семестр**

Future Simple  
Future Continuous  
Future Perfect  
Вопрос к подлежащему

### ***Лексические темы:***

### ***3 семестр***

Профессиональные знакомства.  
Работа и досуг.  
Проблемы на работе.  
Путешествия и командировки.  
Трудоустройство и работа.  
Деловая корреспонденция.

### ***4 семестр***

Страны изучаемого языка.  
Корпоративная культура.  
Национальная кухня.  
Продажи.  
Организация бизнеса.  
Информационные технологии 21 века.

### ***5 семестр***

Система права в России.  
Система права в Великобритании.  
Система права в США.

### ***6 семестр***

Право.  
Право и семья.  
Уголовное право  
Поддержание общественного порядка  
Гражданское право и гражданский судебный процесс  
Трудовое право  
Частное право

### ***7 семестр***

Международное право  
 Международное экономическое право  
 Экологическое право  
 Право социального обеспечения

**БИЛЕТЫ ДЛ Я ДИФФЕРЕНЦИРОВАННОГО ЗАЧЕТА  
 МОСКОВСКИЙ ФИНАНСОВО-ЮРИДИЧЕСКИЙ УНИВЕРСИТЕТ МФЮА  
 Кафедра иностранных языков**

<b>Согласовано</b> _____ _____ « ____ » _____ 2018г.	Дисциплина: <b>ИНОСТРАННЫЙ ЯЗЫК</b> Специальность: <b>40.02.02</b> <b>Правоохранительная деятельность</b> Форма обучения <b>ОЧНАЯ</b> Семестр: <b>7</b>	<b>Утверждаю</b> _____ _____ « ____ » _____ 2018г.
---	---	---

**Билет № 1**

Choose the correct variant:

1. The meeting is \_\_\_ (arrange) at 6.  
 a) arrange b) arranged c) arranges
2. We need \_\_\_ (change) our target.  
 a) to change b) are change c) change
3. It (often/rain) in this part of the world.  
 a) is often raining b) often rains c) often rain
4. We (not/have) a deadline last year.  
 a) didn't have b) haven't had c) hadn't have
5. You will \_\_\_\_\_ speak Spanish in a few months.  
 a) can b) have c) be able to
6. Mercury \_\_\_ (be) the closest planet to the sun.  
 a) was b) is c) had been
7. My CEO used to visit our department quite often \_\_\_\_\_?  
 a) didn't he b) wouldn't he c) doesn't he d) hadn't he
8. The shop \_\_\_\_\_ at Valeport.  
 a) is launched b) launch c) launched
9. \_\_\_\_\_ Black Sea washes \_\_\_\_\_ Turkey.  
 a) -/- b) the/- c) the/the
10. There \_\_\_\_\_ a lot of students in the classroom.  
 a) were b) is c) was

**МОСКОВСКИЙ ФИНАНСОВО-ЮРИДИЧЕСКИЙ УНИВЕРСИТЕТ МФЮА  
 Кафедра иностранных языков**

<b>Согласовано</b> _____ _____ « ____ » _____ 2018г.	Дисциплина: <b>ИНОСТРАННЫЙ ЯЗЫК</b> Специальность: <b>40.02.02</b> <b>Правоохранительная деятельность</b> Форма обучения <b>ОЧНАЯ</b>	<b>Утверждаю</b> _____ _____ « ____ » _____ 2018г.
---	--	---

	Семестр: 7	
--	------------	--

### Билет № 2

Choose the correct variant:

1. Have you got enough money for commercials?  
a) Yes, I have. b) Yes, I'm having. c) Yes, I am.
2. I was hoping to \_\_\_\_ to talk to you.  
a) can b) have c) be able to
3. They \_\_\_\_ (lose) the game this evening.  
a) have lost b) are losing c) lost
4. I (be) to the USA many times.  
a) have been b) were c) have being
5. I'd like \_\_\_\_ to my manager.  
a) to talk b) talked c) talk
6. Mike hoped that his friend \_\_\_\_ help him with his car.  
a) would b) will c) -
7. We can \_\_\_\_ this problem.  
a) discuss b) to discuss c) discussed
8. Our colleagues \_\_\_\_ very ambitious people.  
a) am b) is c) are
9. Students often \_\_\_\_ research work.  
a) study b) make c) do
10. It's Saturday today, \_\_\_\_?  
a) is it b) doesn't it c) isn't it

**МОСКОВСКИЙ ФИНАНСОВО-ЮРИДИЧЕСКИЙ УНИВЕРСИТЕТ МФЮА**  
**Кафедра иностранных языков**

<p><b>Согласовано</b></p> <p>_____</p> <p>« ____ » _____ 2018г.</p>	<p>Дисциплина: <b>ИНОСТРАННЫЙ ЯЗЫК</b></p> <p>Специальность: <b>40.02.02</b></p> <p><b>Правоохранительная деятельность</b></p> <p>Форма обучения ОЧНАЯ</p> <p>Семестр: 7</p>	<p><b>Утверждаю</b></p> <p>_____</p> <p>« ____ » _____ 2018г.</p>
---	--	---

### Билет № 3

Choose the correct variant:

1. You have to \_\_\_\_ on time.  
a) am b) is c) be
2. Usually bad news (not/make) people happy.  
a) don't a make. b) doesn't make. c) have made
3. Garry is in the office. He (make) an arrangement at the moment.  
a) is making. b) makes c) make
4. I (buy) a new suit last week, but I (not/wear) it yet.  
a) bought, haven't worn b) bought, wear c) had bought, didn't wear

5. Nobody answered the phone. They \_\_\_\_\_ be out.  
 a) Should b) would c) must
6. We didn't know the score, but we were sure their team \_\_\_\_\_ (lose) the game.  
 a) has lost b) had lost c) lost
7. Are you sure Ann \_\_\_\_\_ use your mobile phone?  
 a) knows to b) knows how to c) knows the
8. I am sure I \_\_\_\_\_ her before.  
 a) meet b) have met c) meeting
9. Careful students don't \_\_\_\_\_ mistakes.  
 a) do b) make c) have
10. John doesn't work, \_\_\_\_\_?  
 a) is he b) doesn't he c) does he

**МОСКОВСКИЙ ФИНАНСОВО-ЮРИДИЧЕСКИЙ УНИВЕРСИТЕТ МФЮА**  
**Кафедра иностранных языков**

<p><b>Согласовано</b></p> <p>_____</p> <p>_____</p> <p>« ___ » _____ 2018г.</p>	<p>Дисциплина: <b>ИНОСТРАННЫЙ ЯЗЫК</b></p> <p>Специальность: <b>40.02.02</b></p> <p><b>Правоохранительная деятельность</b></p> <p>Форма обучения <b>ОЧНАЯ</b></p> <p>Семестр: <b>7</b></p>	<p><b>Утверждаю</b></p> <p>_____</p> <p>_____</p> <p>« ___ » _____ 2018г.</p>
---	--	---

**Билет № 4**

Choose the correct variant:

1. We concentrate \_\_\_\_\_ the needs of our customers.  
 a) on b) in c) by
2. The headquarters of our company \_\_\_\_\_ in London.  
 a) is a b) is c) are
3. My secretary (often/make) a schedule.  
 a) is often making b) often makes c) often made
4. \_\_\_\_\_ (give) orders yet?  
 a) Did you give b) Are you given c) Have you given
5. I'm sorry, I \_\_\_\_\_ have phoned to tell you I was coming.  
 a) should to b) ought to c) could
6. Yesterday Tom heard that the Sales Manager (be ill) for five days.  
 a) was ill b) has been ill c) had been ill
7. Everybody \_\_\_\_\_ work hard if they want to pass exams.  
 a) will must b) will must to c) will have d) will have to
8. The exchange rate isn't going \_\_\_\_\_ down.  
 a) to fall b) to be fallen c) to fallen
9. Your car looks very clean. \_\_\_\_\_ (you/wash) it?  
 a) Have/wash b) Did/wash c) Have/washed
10. \_\_\_\_\_ you \_\_\_\_\_ a holiday recently?  
 a) did/have b) do/have c) have/had

**МОСКОВСКИЙ ФИНАНСОВО-ЮРИДИЧЕСКИЙ УНИВЕРСИТЕТ МФЮА**  
**Кафедра иностранных языков**

<b>Согласовано</b> _____ « ___ » _____ 2018г.	<b>Дисциплина: ИНОСТРАННЫЙ ЯЗЫК</b> Специальность: <b>40.02.02</b> <b>Правоохранительная деятельность</b> Форма обучения ОЧНАЯ Семестр: 7	<b>Утверждаю</b> _____ « ___ » _____ 2018г.
---	---	---

**Билет № 5**

Choose the correct variant:

1. Sue and Make \_\_\_\_\_ to go abroad.  
a) wanted c) made d) talked
2. I don't want \_\_\_\_\_ or help.  
a) to invest b) to be invest c) invested
- Can you phone a bit later, please? Jane \_\_\_\_\_ (give an interview) now.  
a) is giving an interview b) gives an interview c) gave an interview
3. Don't worry about your letter. I (send) it the day before yesterday.  
a) send c) have sent d) sent
4. To my mind, the government \_\_\_\_\_ take care of old people.  
a) need to c) must d) may
5. The company thinks we should \_\_\_\_\_ (estimate) costs.  
a) estimating b) estimate c) have estimated
6. We would like \_\_\_\_\_ up a business.  
a) set b) setting c) to set
7. Jane \_\_\_\_\_ three letters already.  
a) write b) have written c) wrote d) has written
8. Garry is in the office. He (make) an arrangement at the moment.  
a) is making. b) makes c) make
9. I \_\_\_\_\_ wait. I'm in a hurry.  
a) shouldn't b) can't c) mustn't
10. How \_\_\_\_\_ does it cost?  
a) many b) more c) much

**МОСКОВСКИЙ ФИНАНСОВО-ЮРИДИЧЕСКИЙ УНИВЕРСИТЕТ МФЮА**  
**Кафедра иностранных языков**

<b>Согласовано</b> _____ « ___ » _____ 2018г.	<b>Дисциплина: ИНОСТРАННЫЙ ЯЗЫК</b> Специальность: <b>40.02.02</b> <b>Правоохранительная деятельность</b> Форма обучения ОЧНАЯ Семестр: 7	<b>Утверждаю</b> _____ « ___ » _____ 2018г.
---	---	---

**Билет № 6**

Choose the correct variant:

1. The building \_\_\_\_\_ (modernize) every year.  
a) modernizes b) is modernized c) modernized
2. I've seen our sponsors this month. They \_\_\_\_\_ (criticize) our company.  
a) was criticizing b) were criticizing c) criticizing
3. Go downstairs. Your friend (wait) for you.



- a) is waiting b) waits c) waited
4. I (lose) my glasses, I (have) them when I came to college this morning.  
a) lost, have had b) have lost, had c) lost, have
5. I \_\_\_\_\_ get up early on Mondays.  
a) am able b) have to c) must
6. He \_\_\_\_\_ (sell) his house last week.  
a) sell b) has sold c) sold
7. The boss \_\_\_\_\_ the orders already.  
a) have given b) have been given c) has given
8. He didn't let us \_\_\_\_\_ to the meeting.  
a) go b) going c) to go d) to going
9. Ann \_\_\_\_\_ shopping tomorrow.  
a) go b) goes c) is going
10. "\_\_\_\_\_ he German?" "No, he \_\_\_\_\_."  
a) Is/isn't b) Be/aren't c) Is/is

**МОСКОВСКИЙ ФИНАНСОВО-ЮРИДИЧЕСКИЙ УНИВЕРСИТЕТ МФЮА**  
**Кафедра иностранных языков**

<p><b>Согласовано</b></p> <p>_____</p> <p>_____</p> <p>« ____ » _____ 2018г.</p>	<p>Дисциплина: <b>ИНОСТРАННЫЙ ЯЗЫК</b></p> <p>Специальность: <b>40.02.02</b></p> <p><b>Правоохранительная деятельность</b></p> <p>Форма обучения _____ ОЧНАЯ</p> <p>Семестр: _____ 7</p>	<p><b>Утверждаю</b></p> <p>_____</p> <p>_____</p> <p>« ____ » _____ 2018г.</p>
--	--	--

**Билет № 7**

Choose the correct variant:

1. The costs \_\_\_\_\_ (estimate) last week.  
a) were estimated b) estimated c) estimate
2. We'd like \_\_\_\_\_ (invest) in this business.  
a) invested b) to invest c) invest
3. I don't know Spanish, but I (learn) it now.  
a) am learning b) learn c) learned
4. When Jill (set up) her business?  
a) When has Jill set up b) When do Jill set up c) When did Jill set up
5. The policeman told the woman she \_\_\_\_\_ worry.  
a) needn't b) needn't to c) couldn't d) mustn't
6. We were told that Andrew (go) to enter that college.  
a) is going b) went c) was going
7. No one could \_\_\_\_\_ (recognize) Nick.  
a) to recognize b) recognized c) recognize
8. Our director \_\_\_\_\_ (go) to change the target.  
a) is going b) goes c) gone
9. When \_\_\_\_\_ you \_\_\_\_\_ there?  
a) does/go b) do/goes c) do/go
10. I'd like \_\_\_\_\_ coffee, please.  
a) any b) an c) some

**Критерии оценки:**

- оценка «отлично» выставляется студенту, если набрано 90-100% правильных ответов;
- оценка «хорошо» выставляется студенту, если набрано 71 - 89% правильных ответов;
- оценка «удовлетворительно» выставляется студенту, если набрано 51 - 70% правильных ответов;
- оценка «неудовлетворительно» выставляется студенту, если набрано 0 - 50% правильных ответов.

### **Тематика презентаций**

1. Принципы управления временем.
2. Американский образ жизни.
3. Корпоративная культура Россиян и Американцев: сходства и различия.
4. Реклама кафе.
5. Успешные предприятия России.
6. Королевская семья.
7. Президенты США.
8. Составление фоторобота.
9. Мошенничество в мире. Рейтинг стран с наибольшим показателем уровня преступности.
10. Международные правоохранительные организации.
11. Рейтинг самых злостных стран, загрязняющих окружающую среду.
12. Право социального обеспечения как отрасль права.
13. Деятельность Интерпола.
14. Государственные праздники.
15. Европейский суд по правам человека.
16. Корпоративное право.

#### ***Критерии оценки презентации:***

Оценка «отлично»:

- материал подобран в соответствии с темой;
- презентация решения задачи представляет собой полный, систематизированный, грамотный, самостоятельный ответ с примерами и выводами;
- студент грамотно и аргументированно отвечает на вопросы аудитории.

Оценка «хорошо»:

- материал не раскрывает всех аспектов темы;
- в презентации решения задачи присутствуют некоторые ошибки, не затрудняющие понимания, докладчик опирается на текст презентации;
- при ответах на вопросы аудитории студент допускает ошибки, не искажающие смысла высказывания, иногда затрудняется аргументировать ответ.

Оценка «удовлетворительно»:

- материал не раскрывает всех аспектов темы;
- в презентации решения задачи присутствуют существенные ошибки, не исправляемые обучающимся и затрудняющие понимание аудитории;
- неструктурированные, неполные, не аргументированные ответы.

Оценка «неудовлетворительно»:

- материал не соответствует теме;
- в презентации допущены грубые ошибки;
- отсутствие ответов на вопросы аудитории.

### **Тематика эссе**

1. Мои каникулы.

2. Способы повышения объема продаж.
3. Употребление наркотических веществ молодежью – острая проблема человечества.
4. Роль интернета в современной жизни.
5. Трудовые споры
6. Формы собственности.
7. Санкции против стран и компаний, загрязняющих окружающую среду.
8. Всемирно уважаемые компании.
9. Коррупция в странах мира, самые коррумпированные страны мира.
10. Необходимые деловые качества.

### ***Критерии оценки эссе:***

#### Оценка «отлично»:

- коммуникативная задача решена, т.е. содержание отражает все аспекты, указанные в задании; стилевое оформление речи выбрано правильно;
- текст организован максимально правильно, т.е. высказывание логично, структура текста соответствует предложенному плану; средства логической связи использованы правильно; текст разделён на абзацы;
- используемый словарный запас и грамматика соответствует поставленной коммуникативной задаче; практически нет нарушений в использовании лексики;
- продемонстрировано отличное знание орфографии и пунктуации.

#### Оценка «хорошо»:

- коммуникативная задача, в целом, решена, стилевое оформление речи выбрано правильно;
- в организации текста присутствуют недостатки: небольшие отклонения в логике высказывания или нарушения структуры текста, незначительные ошибки в выборе средств логической связи;
- используемый словарный запас и грамматика, в целом, соответствует поставленной коммуникативной задаче; допущены незначительные ошибки, не искажающие смысл высказывания.

#### Оценка «удовлетворительно»:

- коммуникативная задача решена не полностью, неверно выбран стиль оформления речи;
- в организации текста присутствуют недостатки: нарушена логика высказывания и структура текста, ошибки в выборе средств логической связи;
- используемый словарный запас не достаточен для решения поставленной коммуникативной задачи; понимание содержания местами затруднено из-за допущенных ошибок.

#### Оценка «неудовлетворительно»:

- коммуникативная задача не решена, неверно выбран стиль оформления речи;
- в организации текста присутствуют недостатки: значительные отклонения в логике высказывания или нарушения структуры текста, ошибки в выборе средств логической связи;
- используемый словарный запас и грамматика, не соответствует поставленной коммуникативной задаче; допущены ошибки, препятствующие пониманию содержания.



Автономная некоммерческая организация  
профессионального образования  
«МОСКОВСКИЙ ОБЛАСТНОЙ ФИНАНСОВО-ЮРИДИЧЕСКИЙ  
ИНСТИТУТ»

---

УТВЕРЖДЕНО  
Приказом Директора МФЮИ  
от 16 мая 2023 г. № 10-05/23

**ФОНД ОЦЕНОЧНЫХ СРЕДСТВ**

по учебной работе

**ОГСЭ.04. Физическая культура**

для специальности

**40.02.02 Правоохранительная деятельность**

базовой подготовки

Фонд оценочных средств рассмотрен на заседании кафедры «Физическое воспитание»

Протокол № 5 от 11 апреля 2023 г.

Заведующий кафедрой: к.п.н, доцент М.М. Ковылин

Разработан на основе Федерального государственного образовательного стандарта среднего профессионального образования (далее – ФГОС СПО) по специальности 40.02.02 Правоохранительная деятельность, утвержденного Приказом Минобрнауки России от 12.05.2014 № 509 (ред. от 24.07.2015) (зарегистрирован Министерством юстиции Российской Федерации 21.08.2014, регистрационный № 33737).

Разработчик: Э.А. Новожилов, преподаватель

Рецензент: А.В. Манин, преподаватель МИТУ-МАСИ

**ПАСПОРТ  
ФОНДА ОЦЕНОЧНЫХ СРЕДСТВ  
по дисциплине ОГСЭ.04. Физическая культура**  
(наименование дисциплины)

№ п/п	Контролируемые разделы (темы) дисциплины*	Код контролируемой компетенции (или ее части)	Наименование оценочного средства
1	<b>Раздел 1. Теория</b> <b>Тема 1.1.</b> Введение. Физические способности человека и их развитие. Основы здорового образа жизни. Физическая культура в обеспечении здоровья	ОК 2, ОК 3, ОК 6, ОК 10, ОК 14, ПК 1.6	Наблюдение за деятельностью студентов в процессе освоения образовательной программы Промежуточный контроль: Дифференцированный зачет Текущий контроль в форме: - практических занятий - самостоятельных работ по теме (реферат)
2	<b>Тема 2.</b> <b>Лёгкая атлетика</b> <b>Тема 2.1.</b> Техника специальных упражнений бегуна. Техника высокого и низкого стартов	ОК 2, ОК 3, ОК 6, ОК 10, ОК 14, ПК 1.6	
3	<b>Тема 2.2.</b> Техника бега на короткие и средние дистанции	ОК 2, ОК 3, ОК 6, ОК 10, ОК 14, ПК 1.6	
	<b>Тема 2.3.</b> Техника прыжка в длину с разбега	ОК 2, ОК 3, ОК 6, ОК 10, ОК 14, ПК 1.6	
	<b>Тема 2.4.</b> Техника эстафетного бега	ОК 2, ОК 3, ОК 6, ОК 10, ОК 14, ПК 1.6	
	<b>Тема 3.</b> <b>Гимнастика</b> <b>Тема 3.1.</b> Строевые упражнения	ОК 2, ОК 3, ОК 6, ОК 10, ОК 14, ПК 1.6	
	<b>Тема 3.2.</b> Общеразвивающие упражнения.	ОК 2, ОК 3, ОК 6, ОК 10, ОК 14, ПК 1.6	
	<b>Тема 3.3.</b> Техника акробатических упражнений	ОК 2, ОК 3, ОК 6, ОК 10, ОК 14, ПК 1.6	
	<b>Тема 4.</b> <b>Спортивные игры</b> <b>волейбол</b> <b>Тема 4.1.</b> Техника приёма и передачи мяча сверху двумя руками	ОК 2, ОК 3, ОК 6, ОК 10, ОК 14, ПК 1.6	
	<b>Тема 4.2.</b> Техника приёма и передачи мяча снизу двумя руками	ОК 2, ОК 3, ОК 6, ОК 10, ОК 14, ПК 1.6	
	<b>Тема 4.3.</b> Техника верхней и нижней подачи мяча	ОК 2, ОК 3, ОК 6, ОК 10, ОК 14, ПК 1.6	

	<b>Тема 4.4.</b> Двусторонняя игра	ОК 2, ОК 3, ОК 6, ОК 10, ОК 14, ПК 1.6	
	<b>Тема 5.</b> <b>Спортивные игры</b> <b>баскетбол</b> <b>Тема 5.1.</b> Техника ведения и передачи мяча	ОК 2, ОК 3, ОК 6, ОК 10, ОК 14, ПК 1.6	
	<b>Тема 5.2.</b> Комбинационные действия	ОК 2, ОК 3, ОК 6, ОК 10, ОК 14, ПК 1.6	
	<b>Тема 5.3.</b> Штрафные броски. Двусторонняя игра	ОК 2, ОК 3, ОК 6, ОК 10, ОК 14, ПК 1.6	
	<b>Тема 6.</b> <b>Общая физическая подготовка</b> <b>Тема 6.1.</b> Общая физическая подготовка.	ОК 2, ОК 3, ОК 6, ОК 10, ОК 14, ПК 1.6	
	<b>Тема 6.2.</b> Профессионально-прикладная физическая подготовка.	ОК 2, ОК 3, ОК 6, ОК 10, ОК 14, ПК 1.6	

#### **ВОПРОСЫ ДЛЯ ПОДГОТОВКИ К ДИФФЕРЕНЦИРОВАННОМУ ЗАЧЕТУ**

1. Здоровье человека, его ценность и значимость для профессионала.
2. Взаимосвязь общей культуры и образа жизни. Современное состояние здоровья молодежи. Личное отношение к здоровью как условие формирования здорового образа жизни. Двигательная активность.
3. Влияние экологических факторов на здоровье человека. О вреде и профилактике курения, алкоголизма, наркомании.
4. Первая медицинская помощь при травмах.
5. Влияние наследственных заболеваний в формировании здорового образа жизни.
6. Лёгкая атлетика. Техника специальных упражнений бегуна.
7. Техника высокого и низкого стартов в легкой атлетике
8. Техника бега на короткие и средние дистанции. Старт и стартовый разгон. Бег по дистанции. Финиширование
9. Техника прыжка в длину с разбега: разбег, отталкивание от планки, приземление.
10. Лёгкая атлетика. Техники эстафетного бега и передачи эстафетной палочки
11. Гимнастика. Строевые упражнения. Строевые приёмы на месте. Условные обозначения гимнастического зала. Перестроение из 1 шеренги во 2, 3 и обратно. Перестроение из колонны по 1 в колонны по 2, по 3 и обратно. Перестроение из одной шеренги в 3, 4 «Уступом» и обратно. Движение в обход, остановка группы в движении. Движение по диагонали, противоходом, «змейкой», по кругу. Перестроение из колонны по 1 в колонны по 3, 4 поворотом в движении. Размыкание приставным шагами, по распоряжению.
12. Общеразвивающие упражнения. Техника общеразвивающих упражнений. Раздельный способ проведения общеразвивающих упражнений. Основные и промежуточные положения прямых рук. Основные положения согнутых рук. Основные стойки ногами. Наклоны, выпады, приседы. Упражнения сидя и лёжа. Поточный способ проведения ОРУ.
13. Техника акробатических упражнений. Комплекс акробатических упражнений.

- Совершенствование техники акробатических упражнений.
14. Волейбол. Техника приёма и передачи мяча сверху двумя руками. Техника приёма и передачи мяча снизу двумя руками. Техника подачи мяча. Двусторонняя игра.
  15. Баскетбол. Техника ведения и передачи мяча. Комбинационные действия защиты и нападения. Штрафные броски. Двусторонняя игра
  16. Общая физическая подготовка. Техника выполнения упражнений силового характера, скоростно-силовых упражнений, упражнений на подвижность и координацию.
  17. Профессионально-прикладная физическая подготовка.
  18. Комплекс физических упражнений производственной гимнастики для работников умственного труда
  19. Техника безопасности при занятии различными видами спорта.
  20. Использование на практике результатов компьютерного тестирования состояния здоровья, двигательных качеств, психофизиологических функций, к которым профессия (специальность) предъявляет повышенные требования
  21. Применение средств и методов физического воспитания для профилактики профессиональных заболеваний.
  22. Знание и применение методики активного отдыха, массажа и самомассажа при физическом и умственном утомлении.



**ОБЯЗАТЕЛЬНЫЕ КОНТРОЛЬНЫЕ ЗАДАНИЯ**  
**Примерные контрольные задания (упражнения, тесты) для определения**  
**физической подготовленности.**

*Девушки*

Направленность задания	Оценка в очках				
	5	4	3	2	1
1. На скоростно-силовую подготовленность – бег 100м (сек.)	15,8	16,1	16,6	17,1	18,4
2. На силовую подготовленность - поднимание (сед) и опускание туловища из положения лёжа, ноги закреплены, руки за головой (количество раз)	52	47	42	32	24
3. На общую выносливость - бег 2000м (мин., сек.)	10,25	10,4	11,0	11,2	11,35

*Юноши*

Направленность задания очках	Оценка в				
	5	4	3	2	1
1. На скоростно-силовую подготовленность – бег 100м (сек.)	13,3	13,6	14,0	14,4	14,8
2. На силовую подготовленность- подтягивание на перекладине (количество раз)	14	12	10	8	6
3. На общую выносливость - бег 3000м (мин., сек.)	12,10	12,50	13,3	14,0	14,2

**Примерные контрольные задания (упражнения, тесты) для оценки**  
**физической подготовленности студентов основной медицинской группы**

*Девушки*

Вид задания	Оценка в очках				
	5	4	3	2	1
1. Прыжки в длину с места (см)	185	175	165	155	145
2. Прыжки в длину или высоту с разбега (см)	355	345	330	310	280
	120	115	110	105	95
3. Метание гранаты 500г (м)	22	10,5	19	17	15
4. Подтягивание из виса лёжа (перекладина на высоте 105см)	20	16	12	9	7

*Юноши*

Вид задания	Оценка в очках				
	5	4	3	2	1
1. Прыжки в длину с места (см)	242	235	230	220	210
2. Прыжки в длину или высоту с разбега (см)	445	430	415	400	380
	145	140	135	130	125
3. Метание гранаты 700г (м)	40	37	34	31,5	28

4. Сгибание и разгибание рук в упоре на брусьях (кол-во раз)	14	10	8	6	4
--	----	----	---	---	---

### **Примерные контрольные задания для оценки физической подготовленности студентов специальной медицинской группы.**

1. Бег 100м (юноши и девушки) – без учёта времени.
2. Бег 2000м (девушки), 3000м (юноши) – без учёта времени.
3. Прыжки в длину с места (юноши и девушки).
4. Подтягивание на перекладине (юноши).
5. Поднимание туловища из положения лёжа на спине (юноши и девушки).
6. Сгибание и разгибание рук в упоре лёжа (юноши и девушки).
7. Плавание 50м (юноши и девушки) – без учёта времени.
8. Бег на лыжах 2000м (девушки), 3000м (юноши) – без учёта времени.
9. Броски мяча в баскетбольную корзину (юноши и девушки).
10. Приём и передача волейбольного мяча (юноши и девушки).
11. Метание гранаты (юноши).

### **ТЕМЫ РЕФЕРАТОВ И СООБЩЕНИЙ**

1. Физическая культура личности.
2. Ценностные ориентиры здорового образа жизни.
3. Повышение физической и умственной работоспособности средствами физической культуры.
4. Как заменить вредные привычки (курение, употребление спиртных напитков и наркотиков) на занятие физическими упражнениями.
5. Международное спортивное студенческое движение.
6. История возрождения современного Олимпийского движения и его роль в мировой культуре.
7. Выдающиеся советские и российские участники Олимпийских игр (на примере одного - двух спортсменов)
8. Профилактические меры по предупреждению травматизма во время занятий физическими упражнениями.
9. Коррекция индивидуального физического развития и двигательных возможностей.
10. Физическая подготовка с целью развития качеств быстроты движения, силы и выносливости.
11. Специальные физические упражнения при нарушениях осанки, ожирении, плоскостопии.
12. Специальная физическая подготовка спортсмена.
13. Техничко-тактические действия в избранном виде спорта.
14. Совершенствование психофизических способностей.
15. Формирование профессионально значимых свойств личности.
16. Современное состояние здоровья молодежи.
17. Современное состояние физической культуры и спорта.
18. Значение физической культуры для формирования личности профессионала, профилактики профзаболеваний.
19. Оздоровительные и профилированные методы физического воспитания при занятиях различными видами двигательной активности.



Автономная некоммерческая организация  
профессионального образования  
«МОСКОВСКИЙ ОБЛАСТНОЙ ФИНАНСОВО-ЮРИДИЧЕСКИЙ  
ИНСТИТУТ»

---

УТВЕРЖДЕНО  
Приказом Директора МФЮИ  
от 16 мая 2023 г. № 10-05/23

## **ФОНД ОЦЕНОЧНЫХ СРЕДСТВ**

по учебной дисциплине

### **ОГСЭ.05. Русский язык и культура речи**

для специальности

**40.02.02 Правоохранительная деятельность**

базовой подготовки

Фонд оценочных средств рассмотрен на заседании кафедры социально-гуманитарных и общеправовых дисциплин

Протокол № 5 от 11 апреля 2023 г.

Заведующий кафедрой, кандидат филологических наук, доцент Никульцева В.В.

Фонд оценочных средств разработан на основе Федерального государственного образовательного стандарта среднего профессионального образования (далее – ФГОС СПО) по специальности 40.02.02 Правоохранительная деятельность, утвержденного Приказом Минобрнауки России от 12.05.2014 № 509 (ред. от 24.07.2015) (зарегистрирован Министерством юстиции Российской Федерации 21.08.2014, регистрационный № 33737).

Разработчик: Г.В. Арапова, преподаватель

Рецензент: М.Е. Котельников, преподаватель МИТУ-МАСИ

**ПАСПОРТ  
ФОНДА ОЦЕНОЧНЫХ СРЕДСТВ  
по дисциплине ОГСЭ.05 Русский язык и культура речи**

№ п/п	Контролируемые разделы (темы) дисциплины*	Код контролируемой компетенции (или ее части)	Наименование оценочного средства
1	<b>Введение</b>	ОК 1. Понимать сущность и социальную значимость своей будущей профессии, проявлять к ней устойчивый интерес. ОК 2. Понимать и анализировать вопросы ценностно-мотивационной сферы.	Внеаудиторная самостоятельная работа, реферат, тестирование
2	<b>Раздел 1. Нормативный аспект русского языка и культуры речи</b>	ОК 3. Организовывать собственную деятельность, выбирать типовые методы и способы выполнения профессиональных задач, оценивать их эффективность и качество. ОК 4. Принимать решения в стандартных и нестандартных ситуациях, в том числе ситуациях риска, и нести за них ответственность. ОК 5. Проявлять психологическую устойчивость в сложных и экстремальных ситуациях, предупреждать и разрешать конфликты в процессе профессиональной деятельности.	Внеаудиторная самостоятельная работа, по темам дисциплины с использованием справочно-поисковых систем, реферат, тестирование.
3	<b>Раздел 2. Коммуникативный аспект русского языка и культуры речи</b>	ОК 6. Осуществлять поиск и использование информации, необходимой для эффективного выполнения профессиональных задач, профессионального и личностного развития. ОК 7. Использовать информационно-коммуникационные технологии в профессиональной деятельности.	Текущий контроль в форме защиты практических заданий с использованием Интернет ресурсов, элементов ролевых игр.
4	<b>Раздел 3. Этический аспект культуры речи</b>	ОК 8. Правильно строить отношения с коллегами, с различными категориями граждан, в том числе с представителями различных национальностей и конфессий.	Внеаудиторная самостоятельная работа, реферат, тестирование
5	<b>Раздел 4. Основы публичного выступления</b>	ОК 9. Устанавливать психологический контакт с окружающими. ОК 10. Адаптироваться к меняющимся условиям профессиональной деятельности. ОК 11. Самостоятельно определять задачи профессионального и личностного развития, заниматься самообразованием, осознанно планировать повышение квалификации. ОК 12. Выполнять профессиональные задачи в соответствии с нормами морали, профессиональной этики и служебного этикета. ОК 13. Проявлять нетерпимость к коррупционному поведению, уважительно	Внеаудиторная самостоятельная работа, реферат, творческие задания, тестирование

		относиться к праву и закону.	
--	--	------------------------------	--

### ТИПОВЫЕ ЗАДАНИЯ

Результаты освоения УД/ ПМ (код и наименование)	Тип задания	Форма контроля
<b>ОГСЭ.05 Русский язык культура речи</b>	Доклад-сообщение (реферат)	Оценка студенту за самостоятельность и наличия авторского текста (включая обобщение, систематизация, анализ материала и выводы). Оценка «отлично» - более 50% авторского текста; Оценка «хорошо» - 40 – 50% авторского текста; Оценка «удовлетворительно» - 30-20% авторского текста; Оценка «неудовлетворительно» - отсутствие авторского материала в сообщении.
	Устный опрос	Оценка выставляется по традиционной шкале оценивания Оценка «отлично»: глубокое и прочное усвоение материала темы или раздела; полные, последовательные, грамотные, логически излагаемые аргументированные ответы; демонстрация обучающимся знаний в объеме пройденной программы и дополнительно рекомендованной литературы; воспроизведение учебного материала с требуемой степенью точности. Оценка «хорошо»: наличие несущественных ошибок, не достаточно аргументированные ответы на вопросы; демонстрация обучающимся знаний в объеме пройденной программы; четкое изложение учебного материала. Оценка «удовлетворительно»: наличие несущественных ошибок в ответе, отсутствие аргументации, но достаточно грамотное и логичное изложение; демонстрация обучающимся недостаточно полных знаний по пройденной программе, отсутствие аргументации; не структурированное, не грамотное и не логичное изложение учебного материала при ответе. Оценка «неудовлетворительно»: незнание материала темы или раздела; серьезные ошибки при ответе.
	Тестовые задания	20 тестовых заданий за 40 минут. Оценка «отлично» - 19 – 20 тестовых заданий; Оценка «хорошо» - 15 – 18 тестовых заданий; Оценка «удовлетворительно» - 10 - 14 тестовых

		заданий; Оценка «неудовлетворительно» - менее 10 тестовых заданий.
	Практическое задание	<p>Оценка «отлично»: выполнены все задания практических работ, студент четко и без ошибок ответил на все контрольные вопросы; на высоком уровне владеет навыками работы с регистрационными формами; свободно владеет навыками индексирования документов; организует контроль исполнения документов на рабочем месте с использованием традиционной и автоматизированной технологии обработки документов; владеет навыками составления номенклатуры дел с учетом особенностей структурных подразделений; владеет знаниями использования номенклатуры дел при выполнении должностных обязанностей; владеет навыками организации работы с конфиденциальными документами; составляет и оформляет кадровую документацию;</p> <p>Оценка «хорошо»: выполнены все задания практических работ, студент ответил на все контрольные вопросы с замечаниями; на среднем уровне владеет навыками работы с регистрационными формами, индексирования документов; организует контроль исполнения документов на рабочем месте с использованием традиционной и автоматизированной технологии обработки документов; на среднем уровне владеет навыками составления номенклатуры дел; организации работы с конфиденциальными документами; составления и оформления кадровой документации;</p> <p>Оценка «удовлетворительно»: выполнены все задания практических работ с замечаниями, студент ответил на все контрольные вопросы с замечаниями; на удовлетворительном уровне владеет навыками работы с регистрационными формами, индексирования документов; организует контроль исполнения документов на рабочем месте с использованием традиционной и автоматизированной технологии обработки документов; составления номенклатуры дел; организации работы с конфиденциальными документами; составления и оформления кадровой документации;</p> <p>Оценка «неудовлетворительно»: студент не выполнил или выполнил неправильно задания практических работ, студент ответил на контрольные вопросы с ошибками или не ответил на конкретные вопросы; не владеет навыками работы с регистрационными формами, индексирования</p>

		документов; составления номенклатуры дел; организации работы с конфиденциальными документами; составления и оформления кадровой документации.
--	--	---



## ВОПРОСЫ ДЛЯ ПОДГОТОВКИ К ДИФФЕРЕНЦИРОВАННОМУ ЗАЧЕТУ

1. Языковые знания как средство развития коммуникативной компетентности и становление профессиональной компетентности.
2. Культура речи как раздел науки о языке. Предмет и задачи культуры речи.
3. Современный русский литературный язык – основа культуры речи.
4. Разговорная речь и литературный язык.
5. Нелитературные варианты языка (диалектизмы, жаргонизмы, просторечие, вульгаризмы).
6. Языковая норма, ее роль в становлении и функционировании литературного языка.
7. Языковая норма: орфоэпия, ударение.
8. Орфографические нормы. Понятие орфограммы; принципы русской орфографии.
9. Лексические нормы и основные ошибки, связанные с нарушением лексических норм.
10. Понятие о слове как основной единице языка. Прямое и переносное значения слова. Однозначные и многозначные слова.
11. Переносное значение слов как основа тропов. Основные виды тропов (эпитет, метафора, метонимия, сравнение, оксюморон, гиперболола, литота, перифраз, аллегория).
12. Морфологические нормы современного русского литературного языка
13. Синтаксические нормы; основные ошибки, связанные с нарушением синтаксических норм.
14. Понятие пунктуационной нормы; основные функции знаков препинания. Принципы русской пунктуации.
15. Речевое взаимодействие. Коммуникативная и речевая ситуация. Основные единицы общения.
16. Устная и письменная разновидности литературного языка.
17. Виды речи: монолог, диалог (полилог).
18. Жанры устной литературной речи.
19. Письменная речь, её жанровые разновидности.
20. Функциональные стили современного русского языка, их взаимодействие.
21. Научный стиль. Специфика использования элементов различных языковых уровней в научной речи.
22. ОДС. Сфера его функционирования, факторы формирования.
23. Язык и стиль распорядительных документов. Правила оформления документов.
24. Публицистический стиль и его особенности.
25. Устная публичная речь. Оратор и его аудитория.
26. Методика подготовки устных и письменных выступлений.
27. Структура речи.
28. Аргументация, виды аргументации.
29. Понятливость, информативность и выразительность публичной речи.
30. Разговорная речь. Характерные признаки и особенности функционирования.
31. Богатство речи. Лексические средства богатства речи.
32. Выразительность речи. Характеристика выразительных возможностей фигур речи.
33. Логичность речи и уместность речи.
34. Чистота речи.
35. Точность и доступность речи.
36. Правильность речи.
37. Деловая беседа. Речевые средства воздействия на партнера.
38. Культура речи. Основные направления совершенствования навыков грамотного письма и говорения.
39. Этический аспект культуры речи. Речевой этикет.
40. Типы словарей и их значение в развитии речевой культуры.

## ТЕМАТИКА РЕФЕРАТОВ

1. Виды общения, взаимосвязь видов.
2. Невербальные средства коммуникации.

3. Этапы подготовки устного выступления.
4. Аргументация: специфика реализации в рамках культуры речи.
5. Дискуссия как разновидность полемического общения
6. Беседа как разрешение спорных ситуаций.
7. Деловой этикет.
8. Особенности языка служебных документов.
9. Этика и этикет деловой переписки.
10. Речевая техника составления деловых писем.
11. Типичные ошибки в профессиональной речи.
12. Модели речевых ситуаций в профессиональном общении.
13. Речевая стратегия переговоров.
14. Специфика официально-делового стиля речи.
15. Искусство речи самопрезентации.
16. История ораторского искусства. Величайшие ораторы прошлого и современности.

**Устный опрос** – это средство контроля, организованное как специальная беседа преподавателя с обучающимся на темы, связанные с изучаемой дисциплиной, и рассчитанное на выяснение объема знаний, обучающегося по определенному разделу, теме, проблеме и т. п.

***Критерии оценки устного опроса студентов:***

Оценка «отлично»:

- глубокое и прочное усвоение материала темы или раздела;
- полные, последовательные, грамотные, логически излагаемые аргументированные ответы;
- демонстрация обучающимся знаний в объеме пройденной программы и дополнительно рекомендованной литературы;
- воспроизведение учебного материала с требуемой степенью точности.

Оценка «хорошо»:

- наличие несущественных ошибок, не достаточно аргументированные ответы на вопросы;
- демонстрация обучающимся знаний в объеме пройденной программы;
- четкое изложение учебного материала.

Оценка «удовлетворительно»:

- наличие несущественных ошибок в ответе, отсутствие аргументации, но достаточно грамотное и логичное изложение;
- демонстрация обучающимся недостаточно полных знаний по пройденной программе, отсутствие аргументации;
- не структурированное, не грамотное и не логичное изложение учебного материала при ответе.

Оценка «неудовлетворительно»:

- незнание материала темы или раздела;
- серьезные ошибки при ответе.

**Доклад, сообщение, реферат**

**Доклад, сообщение, реферат** – продукт самостоятельной работы студента, представляющий собой публичное выступление по представлению полученных результатов решения определенной учебно-практической, учебно-исследовательской или научной темы.

**Критерии оценки докладов, сообщений, рефератов:**

Оценка «отлично»:

- наличие четкого плана доклада;
- раскрытие в докладе актуальности проблемы;
- самостоятельность в подборе нормативных правовых актов;
- свободное изложение материала и четкие ответы на поставленные вопросы.

Оценка «хорошо»

- умение изложить сжато основные положения доклада;
- раскрытие в докладе актуальности проблемы;
- самостоятельность в подборе материала;
- свободное изложение материала и ответы на поставленные вопросы с несущественными, но быстро исправляемыми докладчиком ошибками.

Оценка «удовлетворительно»

- докладчик затрудняется обосновать актуальность темы и сжато изложить основные положения доклада;
- отсутствие в докладе эмпирических материалов;
- демонстрация обучающимся недостаточно полных знаний по теме доклада, отсутствие аргументации;
- неструктурированное изложение материала доклада, при ответе на вопросы студент допускает ошибки.

Оценка «неудовлетворительно»

- доклад не подготовлен.
- доклад подготовлен на основании устаревшего материала

### **ТЕМАТИКА ТВОРЧЕСКИХ РАБОТ**

1. Самопрезентация.
2. По одежке встречают, по уму провожают.
3. Вкус и мода.
4. В здоровом теле – здоровый дух.
5. Остановись, мгновение!
6. Мое поколение.
7. Ничто не дается нам так дешево и не ценится так дорого, как вежливость.
8. Реклама как новый жанр в системе функциональных стилей современного русского литературного языка.
9. Конфликт отцов и детей.
10. Если бы я был политиком.
11. Особенности общения в виртуальном пространстве.
12. Использование стилистических фигур и тропов в различных сферах современной коммуникации.

### **Проектная деятельность студентов в рамках освоения курса «Русский язык и культура речи»**

#### **Пояснительная записка**

Проектная деятельность студентов, в ходе освоения курса «Русский язык и культура речи», является активным (интерактивным) методом обучения, способствует качественному освоению учебного материала и формирует навык самостоятельной исследовательской, либо творческой работы.

#### **Цели:**

1. Активное включение студентов в учебный процесс;
2. Формирование навыка самостоятельной исследовательской, либо творческой работы;
3. Формирование эстетического вкуса.

#### **Задачи:**

1. Обучить студентов постановке темы работы, а также обоснованию сделанного выбора;

2. Постановка и формулирование учащимся темы своей работы и мотивация выбора;
3. Сформировать у учащегося стремление к разносторонней осведомленности;
4. Научить использовать надежные источники и ссылаться на них;
5. Сформировать у учащегося навык целостного рассмотрения ситуации;
6. Сформировать у учащегося стремление придерживаться основной темы;
7. Сформировать у учащегося привычку к удержанию в поле зрения исходной (основной) задачи;
8. Сформировать у учащегося навык к поиску альтернативных путей решения проблем;
9. Сформировать у учащегося навык открытого обсуждения проблемных вопросов в рамках проекта;
10. Сформировать у учащегося навык выбора точки зрения на проблему, а также готовность изменить её в процессе исследования и обсуждения;
11. Сформировать у учащегося стремление к точности и объективности в выводах;
12. Сформировать у учащегося навык последовательного рассмотрения отдельных частей сложной проблемы или явления;
13. Сформировать у учащегося навык применения критического мышления в жизни.

Работа может носить как индивидуальный, так и групповой характер. Осуществление проекта может быть представлено в нескольких вариантах:

1. Исследовательская работа в рамках выбранной темы, в результате которой учащийся готовит презентацию (например: «Виды и причины языковых ошибок и коммуникативных неудач»);
2. Выполнение творческого задания, например, «Нарушение норм русского литературного языка в речи современных российских политиков».

## БИЛЕТЫ К ДИФФЕРЕНЦИРОВАННОМУ ЗАЧЕТУ

### МОСКОВСКИЙ ФИНАНСОВО-ЮРИДИЧЕСКИЙ УНИВЕРСИТЕТ

Согласовано Зав.кафедрой Никульцева В.В « ___ » _____ 2018 г.	Дисциплина: <b>Русский язык и культура речи</b> Специальность: ВСЕ 3 КУРС Семестр: 5 Форма обучения: ВСЕ	Утверждаю _____ 2018 г.
--	---	----------------------------

#### Тест 1

#### 1. Образцовые произносительные нормы сложились к (ко)

- 1) началу XX
- 2) середине XX
- 3) второй половине XIX
- 4) середине XVIII.

#### 2. Ошибка в употреблении причастного оборота допущена в предложении...

- 1) Сентябрьское солнце, ярко пронизывающее прозрачный воздух, уже низко.
- 2) Чайник висел на палке, положенной на вбитые в землю рогульки.
- 3) Заря сквозит оттенком алым, подернут блеском небывалом покрытый снегом косогор.
- 4) Приехавшие участники на конференцию должны зарегистрироваться

#### 3. Качество речи, дающее возможность поддерживать интерес адресата к предмету речи:

- 1) логичность
- 2) выразительность
- 3) уместность
- 4) богатство

#### 4. Укажите фигуру речи, которой соответствует определение: ..... – стилистическая фигура, заключающаяся в повторении одних и тех же элементов в начале каждого параллельного ряда.

- 1) антитеза.
- 2) анафора
- 3) эллипсис
- 4) градация

#### 5. Выберите правильное определение *Функциональный стиль* – это.....

- 1) единица текста
- 2) изобразительно-выразительные средства языка
- 3) разновидность употребления языка, функционирующая в определённой сфере человеческой деятельности:
- 4) разговорное употребление языка

#### 6. Совокупность языковых средств, используемых в административных актах, договорах, различной документации, – это..... подстиль официально-делового стиля.

- 1) дипломатический
- 2) юридический
- 3) канцелярский
- 4) политический

#### 7. Укажите слова, относящиеся к стилю распорядительной документации?

- 1) стоимость, температура, допустим, феномен, препарировать, обозначить;
- 2) во исполнение, в соответствии, приказываю, указ, комиссия, устанавливать;
- 3) департамент, электорат, гласность, подчеркнуть, сообщить, сверхмощный;
- 4) отважный, седой, безмолвный лес, благоуханный, зловещее, небеса, гордый.

#### 8. Наиболее удачным обращением к незнакомому человеку пожилого возраста будет

- 1) гражданин (гражданка)
- 2) женщина (мужчина)

- 3) скажите, пожалуйста  
4) извините, Вы не подскажете
- 9. Какое из сочетаний слов не соответствует литературной норме?**
- 1) придерживаться точки зрения  
2) оказать покровительство  
3) вынести приговор  
4) играть большое значение
- 10. Слова-паразиты — это ... :**
- 1) слова, не несущие информации  
2) заимствования, вытесняющие исконно русские слова  
3) неологизмы  
4) грубые слова
- 11. К жанрам информационной речи не относится:**
- 1) вузовская лекция  
2) речь на собрании  
3) рекламная речь  
4) митинговое выступление
- 12. В споре:**
- 1) происходит обмен мнениями  
2) выясняется истинность одного из представленных тезисов  
3) стороны ищут согласия  
4) рождается истина
- 13. Академическое красноречие включает в себя...**
- 1) доклад на научной конференции;  
2) выступление в парламенте;  
3) речь на митинге  
4) выступление на съезде партии
- 14. Укажите, какими словарями надо воспользоваться, чтобы продолжить ряд *хитрый, лукавый*.....**
- 1) словарем омонимов,  
2) этимологическим словарем.  
3) орфоэпическим словарем;  
4) словарем синонимов;
- 15. Ударение падает на третий слог в словах, представленных в ряду...**
- 1) алкоголь, новорожденных, газопровод  
2) диспансер, углубить, каталог  
3) рефлексия, анафема, ходатайствовать  
4) немота, приняли, приняла
- 16. В каком предложении вместо слова *одеть* нужно употребить *надеть*?**
- 1) Хозяин платил батракам мало, зато хорошо кормил и одевал  
2) Мотоциклист одел шлем и нажал на педаль.  
3) Наша текстильная фабрика одевала всю область.  
4) Всех танцовщиц одели в одинаковые национальные костюмы
- 17. Приведенный ниже текст относится к \_\_\_\_\_ стилю. При прямом порядке главных членов предложения (сказуемое следует за однородными подлежащими) обычно употребляется форма множественного числа сказуемого, при обратном порядке (сказуемое предшествует подлежащим) – форма единственного числа.**
- 1) художественному  
2) газетно-публицистическому  
3) научному  
4) официально-деловому

18. Укажите существительное, у которого форма именительного падежа множественного числа образована неправильно.

- 1) доктора
- 2) окорока
- 3) мастера
- 4) шофера

19. Ошибочно употреблена фамилия...

- 1) стихи Александра Блока
- 2) статья о Кристиане Диор
- 3) книга об Александре Грине
- 4) фильм с участием Джулии Робертс

20. Указать тип ошибки, которая допущена в предложении:

- 1) тавтология, 2) плеоназм

*За окном виднелся монументальный памятник.*

МОСКОВСКИЙ ФИНАНСОВО-ЮРИДИЧЕСКИЙ УНИВЕРСИТЕТ

Согласовано Зав.кафедрой Никульцева В.В « ___ » _____ 2018 г.	Дисциплина: <b>Русский язык и культура речи</b> Специальность: ВСЕ 3 КУРС Семестр: 5 Форма обучения: ВСЕ	Утверждаю _____ « ___ » _____ 2018 г.
--	---	---

Тест 2

1. Сочетание ЧН произносится как [ч'н] во всех словах ряда...

- 1) молочница, поточный, скворечник;
- 2) брачный, коричневый, встречный;
- 3) суточный, скучно, горчичный;
- 4) подсвечник, Ильинична, прачечная.

2. Укажите, каким словарем надо воспользоваться, чтобы узнать варианты произношения слова *горничная*

- 1) словарем фразеологизмов;
- 2) орфоэпическим словарем;
- 3) орфографическим словарем;
- 4) словарем антонимов

3. Коммуникативные качества речи способствуют тому, чтобы ...

- 1) оказывать наилучшее воздействие на собеседника
- 2) речь соответствовала нормам литературного языка
- 3) одерживать победу над противником в споре
- 4) сохранять доброжелательную тональность разговора

4. Самым первым критерием богатства и бедности речи является:

- 1) лексическая синонимия
- 2) многозначность слова
- 3) количество слов
- 4) соблюдение норм языка

5. Совокупность языковых средств, функция которых – обслуживание сферы отношений между органами государства, между организациями и частными лицами в процессе их производственной, юридической деятельности, – это...

- 1) официально-деловой стиль
- 2) разговорная речь
- 3) научный стиль
- 4) публицистический стиль

6. К числу основных стилевых черт официально-делового стиля *не относится*...

- 1) неличный характер общения и речи

- 2) предписующе-долженствующий характер
  - 3) отвлеченно-обобщенный характер
  - 4) стандартизированность
- 7. Коммуникативная ситуация –**
- 1) соотношение социальных характеристик каждого из участников речевого акта;
  - 2) сочетание внешних и внутренних условий и обстоятельств, в которых протекает речевое
  - 3) место и время протекания речевого акта общение
  - 4) количество участников коммуникации
- 8. Слова «Ничто не дается нам так дешево и не ценится так дорого, как вежливость» принадлежат**
- 1) Сервантесу
  - 2) Антуану де Сент-Экзюпери
  - 3) Дж. Локку
  - 4) А.С. Пушкину
- 9. Какого падежа требуют предлоги согласно, благодаря, вопреки?**
- 1) винительного падежа
  - 2) творительного падежа
  - 3) родительного падежа
  - 4) дательного падежа
- 10. Заключению речевого сообщения не свойственна задача**
- 1) обобщение сказанного
  - 2) указание перспектив
  - 3) краткое повторение основных проблем
  - 4) изложение цели выступления
- 11. Укажите, как называется умение, которое позволяет слушателю определять цель речи, композицию речи, главную мысль и главные идеи оратора, а также умение определять форму аргументации и резюмирования?**
- 1) умение концентрироваться;
  - 2) умение анализировать содержание;
  - 3) умение слушать критически;
  - 4) умение конспектировать;
- 12. Главное для ораторского успеха -**
- 1) подобрать аргументы
  - 2) дать представление о главной идее речи
  - 3) поддерживать контакт со слушателями
  - 4) правильно говорить
- 13. Отметьте словосочетания с ошибкой в образовании формы Р.п. от существительных мн. числа.**
- 1) килограмм помидоров;
  - 2) табор цыган;
  - 3) несколько башкир;
  - 4) герои басней
- 14. Слова, вышедшие из употребления называются:**
- 1) архаизмы.
  - 2) историзмы.
  - 3) диалектизмы
  - 4) неологизмы
- 15. Указать тип ошибки, которая допущена в предложении:**  
1) тавтология, 2) плеоназм  
*Он быстро заполнил анкету, написал свою автобиографию.*
- 16. Неправильно выделен ударный гласный в слове**
- 1) фОрзац



- 2) щавЕль
- 3) ходатАйство
- 4) колОсс

17. **Существительным женского рода является слово...**

- 1) манго
- 2) какаду
- 3) бигуди
- 4) кольраби

18. **Правильно построено словосочетание...**

- 1) предпринять меры
- 2) играть роль
- 3) убедиться о достоинствах работы
- 4) отзыв на книгу

19. **Указать тип ошибки, которая допущена в предложении:**

- 1) тавтология, 2) плеоназм

*Он быстро заполнил анкету, написал свою автобиографию.*

20. **Административный речевой этикет нарушен в предложении**

- 1) Институт просит представить Ваши экспонаты для выставки в приемлемом для экспонирования виде;
- 2) Просим сообщить о результатах эксперимента;
- 3) Вышлите нам, пожалуйста, необходимую документацию;
- 4) Направляем Вам откорректированный вариант проекта нового положения.

## МОСКОВСКИЙ ФИНАНСОВО-ЮРИДИЧЕСКИЙ УНИВЕРСИТЕТ

Согласовано Зав.кафедрой Никульцева В.В « ___ » _____ 2018 г.	Дисциплина: <b>Русский язык и культура речи</b> Специальность: ВСЕ 3 КУРС Семестр: 5 Форма обучения: ВСЕ	Утверждаю _____ « ___ » _____ 2018 г.
--	---	---

### Тест3

1. **Согласный перед [э]звучит мягко во всех словах ряда...**

- 1) дискотека, музей, термин, шинель;
- 2) диспансер, брюнет, пюре, портфель;
- 3) тема, антитеза, ателье, портфель
- 4) Одесса, кассета, тоннель, термос.

2. **Слова и стиль выбираются прежде всего в соответствии с...**

- 1) правилами литературного языка
- 2) предметом речи
- 3) уровнем аудитории
- 4) целью речи

3. **Соответствие значения компонентов речи содержанию и объёму выражаемых ими понятий — это ... речи**

- 1) правильность
- 2) точность
- 3) понятность
- 4) доступность

4. **Укажите фигуру речи, которой соответствует определение: \_\_\_\_\_ – расположение членов предложения в особом порядке, нарушающем обычный (прямой) порядок, с целью усиления выразительности речи.**

- 1) градация;
- 2) эпитифора;

- 3) литота;
  - 4) инверсия
5. Какой из указанных жанров не относится к научному стилю?
- 1) реферат;
  - 2) диссертация;
  - 3) очерк;
  - 4) аннотация;
6. В официально-деловых текстах не употребляются...
- 1) риторические вопросы
  - 2) деепричастные обороты,
  - 3) сложные предложения
  - 4) причастные обороты,
7. Речь, призывающая к действию: новому, к продолжению или прекращению прежнего.
- 1) эпидейктическая
  - 2) информационная
  - 3) агитационная
  - 4) воодушевляющая
8. Ситуация, в которой мы получаем о собеседнике большее количество информации благодаря его интонации:
- 1) формальная обстановка
  - 2) неформальное общение
  - 3) обе ситуации (формальная и неформальная)
  - 4) деловое общение
9. В каком предложении нарушена норма управления?
- 1) Некоторые предприятия тормозят выполнение общих планов.
  - 2) Экскурсии по городу вызывают интерес не только туристов, но и коренных жителей.
  - 3) Надо пожелать школьникам новых успехов в учебе.
  - 4) А потом оказалось, что эти претензии ни на чем не обоснованы.
10. Речевое сообщение включает следующие компоненты
- вступление, основная часть, заключение
- 1) зачин, введение, основная часть заключение, концовка
  - 2) вступление, сообщение темы, доказательство, заключение
  - 3) вступление, сообщение темы, сообщение цели речи, развитие темы, доказательство,
  - 4) опровержение, заключение
11. *Мою сегодняшнюю с вами беседу я строю таким образом: некоторые общие выводы методологии истории литературы – с каких точек зрения мы ее изучаем, для каких целей и т.д.; затем в связи с этим некоторые общие вопросы того специального предмета, на котором мы с вами остановились, т.е. английской и германской литератур. Фрагмент лекции А.В. Луначарского относится к...*
- 1) основной части
  - 2) вступлению
  - 3) заключению
  - 4) концовке.
12. Уловка - это ...
- 1) запрещённый приём в споре
  - 2) приём, облегчающий спорщику достижение собственных целей и затрудняющий
  - 3) софизм
  - 4) нарушение регламента
13. Отметьте словосочетания с ошибкой в определении рода существительного.
- 1) дорогой шампунь,
  - 2) зелёные Сочи,
  - 3) прозрачный тюль,

- 4) густая тушь
14. Продуктивные виды речевой деятельности правильно указаны в ряду...
- 1) слушание, говорение
  - 2) письмо, чтение
  - 3) говорение, письмо
  - 4) чтение, слушание
15. Чтобы к слову *построить* подобрать слово близкое по значению, нужно воспользоваться словарем...
- 1)словарем иностранных слов
  - 2)словарем паронимов
  - 3)словарем антонимов
  - 4)словарем синонимов
16. Какой характер имеют фразеологизмы *Авгиевы конюшни, Ящик Пандоры*?
- 1) разговорный
  - 2) просторечный
  - 3) книжный
  - 4) правильного ответа здесь нет
17. Какое словосочетание неправильно?
- 1) трое учениц
  - 2) двое друзей
  - 3) четверо суток
  - 4) семеро поросят
18. В словах какого ряда ударение падает на первый слог?
- 1) кухонный, досуха, плесневеть
  - 2) жалюзи, столяр, врал
  - 3) ждала, досуг, ремень
  - 4) агент, заем, шофер
19. Указать тип ошибки, которая допущена в предложении:  
1) плеоназм, 2) тавтология  
*Не без труда удалось нам решить эти трудные задачи.*
20. Определите жанры художественного стиля речи:
- 1) очерк, фельетон, репортаж.
  - 2) диссертация, конспект, доклад
  - 3) поэма, драма, рассказ
  - 4) письмо, беседа, записка.

МОСКОВСКИЙ ФИНАНСОВО-ЮРИДИЧЕСКИЙ УНИВЕРСИТЕТ

Согласовано Зав.кафедрой Никульцева В.В « ___ » _____ 2018 г.	Дисциплина: <b>Русский язык и культура речи</b> Специальность: ВСЕ 3 КУРС Семестр: 5 Форма обучения: ВСЕ	Утверждаю _____ « ___ » _____ 2018 г.
--	---	---

Тест 4

1. В русском языке ударение является ...
- 1) вариативным;
  - 2) фиксированным
  - 3) подвижным или фиксированным;
  - 4) подвижным и разноместным.
2. Цель и содержание речи обусловлены прежде всего ...
- 1) состоянием говорящего
  - 2) интересом слушающих
  - 3) конкретной ситуацией

- 4) подготовленностью речи
- 3. Лаконизм речи — это ...**
- 1) соответствие содержания и формы предмету речи и коммуникативной ситуации
  - 2) недостаточность информации для понимания высказывания
  - 3) краткое и чёткое речевое оформление содержания речи
  - 4) соответствие языковой норме
- 4. Качество речи, дающее возможность поддерживать интерес адресата к предмету речи:**
- 1) уместность
  - 2) богатство
  - 3) выразительность
  - 4) логичность
- 5. Определите жанры художественного стиля речи:**
- 1) поэма, драма, рассказ.
  - 2) очерк, фельетон, репортаж.
  - 3) диссертация, конспект, доклад
  - 4) письмо, беседа, записка.
- 6. В роли сказуемого в официально-деловых текстах употребляется словосочетание...**
- 1) оказывать помощь
  - 2) прийти на помощь,
  - 3) ждать помощи
  - 4) надеяться на помощь
- 7. К видам речевой деятельности не относится**
- 1) чтение
  - 2) говорение
  - 3) размышление
  - 4) слушание
- 8. Основной особенностью светской беседы является**
- 1) неподготовленность
  - 2) нормативность
  - 3) официальность
  - 4) этикетность
- 9. В каком предложении вместо слова *одеть* нужно употребить *надеть*?**
- 1) Хозяин платил батракам мало, зато хорошо кормил и одевал
  - 2) Мотоциклист одел шлем и нажал на педаль.
  - 3) Наша текстильная фабрика одевала всю область.
  - 4) Всех танцовщиц одели в одинаковые национальные костюмы
- 10. Определите, к какому роду красноречия относятся перечисленные виды (жанры) публичных выступлений: *парламентское доклад на съезде, парламентское выступление, дебаты, политическое обозрение***
- 1) академическое
  - 2) социально-бытовое
  - 3) социально- политическое
  - 4) духовное (церковно-богословское)
- 11. Академическое красноречие включает в себя...**
- 1) доклад на научной конференции;
  - 2) выступление в парламенте
  - 3) речь на митинге;
  - 4) выступление на съезде партии;
- 12. Участники дискуссии имеют целью достижение ...**
- 1) выявления разногласий
  - 2) победы
  - 3) истины

4) соглашения

**13. Отметьте словосочетания с ошибкой в образовании формы Р.п. от существительных мн. числа.**

- 1) килограмм помидоров;
- 2) табор цыган;
- 3) несколько башкиров;
- 4) герои басен

**14. \_\_\_\_\_ – это публичный спор, в котором участники преследуют цель доказать свою правоту и опровергнуть мнение собеседника; публичный спор на победу.**

- 1) дискуссия
- 2) полемика
- 3) прения
- 4) препирательство

**15. В словах какого ряда ударение падает на первый слог?**

- 1) цемент, брала, эксперт
- 2) статуя, свекла, поняли
- 3) дефис, оптовый, созыв
- 4) тортов, фетиш, звонит

**16. Какая фамилия склоняется?**

- 1) Андре Маруа
- 2) Маргарет Тэтчер
- 3) Эдит Пиаф
- 4) Мартирос Сарьян

**17. В каком предложении неправильно употреблено числительное?**

- 1) Расстояние измеряется семьюстами шестьюдесятью девятью километрами.
- 2) Прибыл поезд с двести шестьюдесятью пятью пассажирами
- 3) Недостает трёхсот двадцати семи книг..
- 4) На площади было более пятисот шестидесяти полицейских.

**18. Указать тип ошибки, которая допущена в предложении:**

**1) плеоназм, 2) тавтология**

*Все герои имеют свои индивидуальные черты.*

**19. Плеоназм это.....**

- 1) сопоставление несопоставимых понятий;
- 2) употребление в речи близких по смыслу и потому логически лишних слов;
- 3) употребление ненужных уточняющих слов;
- 4) смешение двух внешне похожих понятий;

**20. Высказывание для доказательства тезиса называется...**

- 1) антитезисом
- 2) аргументом
- 3) положением
- 4) аргументацией

МОСКОВСКИЙ ФИНАНСОВО-ЮРИДИЧЕСКИЙ УНИВЕРСИТЕТ

Согласовано Зав.кафедрой Никутьцева В.В « ___ » _____ 2018 г.	Дисциплина: <b>Русский язык и культура речи</b> Специальность: ВСЕ 3 КУРС Семестр: 5 Форма обучения: ВСЕ	Утверждаю _____ « ___ » _____ 2018 г.
--	---	---

**Тест 5**

**1. Ударение падает на один и тот же слог во всех словах ряда...**

- 1) табу, юродивый, приговор, невылазный
- 2) характерный (поступок), мастерски, кулинария, недоимка;
- 3) обеспечение, на похоронах, настороженность, некролог;

- 4) плесневеть, афинянка, статус, деспот;
- 2. Термины «речь» и «язык» обозначают**
- 1) одинаковые понятия
  - 2) разные понятия
  - 3) взаимосвязанные понятия
  - 4) взаимоисключающие понятия
- 3. Компоненты лексики ограниченной сферы употребления:**
- 1) диалектизмы
  - 2) синонимы
  - 3) омонимы
  - 4) паронимы
- 4. Укажите фигуру речи, которой соответствует определение: \_\_\_\_\_ – стилистическая фигура, состоящая в соединении двух понятий. противоречащих друг другу, логически исключающих одно другое.**
- 1) гипербола
  - 2) ирония
  - 3) оксюморон
  - 4) метафора
- 5. Укажите, в какой форме публицистический стиль речи не используется?**
- 1) фото- и кинематографической (документальное кино и телевидение);
  - 2) в технических чертежах и компьютерных алгоритмических языках;
  - 3) графически изобразительной (плакат, карикатура)
  - 4) в словесной (письменной и устной);
- 6. К вербальным средствам общения относятся:**
- 1) устная речь;
  - 2) письменная речь
  - 3) интонации голоса.
  - 4) устная и письменная речь;
- 7. Функции общения:**
- 1) перцептивная
  - 2) номинативная
  - 3) коммуникативная
  - 4) интерактивная
- 8. При прощании используются определенные этикетные формулы. Определите, какая из них может быть использована в строгой официальной обстановке.**
- 1) Раз решите попрощаться.
  - 2) Всего хорошего!
  - 3) До встречи.
  - 4) Счастливо!
- 9. Грамматическая ошибка допущена в одном из словосочетаний ряда...**
- 1) различные сорта, без полутора минут;
  - 2) ярче солнца, ажурная шаль;
  - 3) худший вариант, ехайте быстрее
  - 4) на переднем плане, младше по званию
- 10. Не относятся к видам красноречия в риторике...**
- 1) доклад.
  - 2) судебное
  - 3) академическое;
  - 4) социально-бытовое.
- 11. Правильным является утверждение...**
- 1) в равнодушной аудитории нужно чаще обращаться к отдельным слушателям.
  - 2) чем больше аудитория, тем более сложные идеи можно в ней доказывать.

- 3) в хорошо подготовленной аудитории темп речи должен быть низким.  
 4) в малоподготовленной аудитории надо быть эмоционально сдержанным.
- 12. Аргумент - ...**  
 1) бесспорное доказательство  
 2) доказательство  
 3) высказывание, служащее для обоснования тезиса  
 4) истинное мнение
- 13. Определите, какие стилевые черты присущи публицистическому стилю речи:**  
 1) образность, эмоциональность, конкретность.  
 2) эмоциональность, конкретность, простота речи.  
 3) оценочность, образность, эмоциональность, призывность.  
 4) логичность, объективность, обобщенность, смысловая точность.
- 14. Отметьте словосочетания с ошибкой в определении рода существительного.**  
 1) дорогой шампунь,  
 2) зелёный Сочи,  
 3) красная георгина,  
 4) густая тушь
- 15. Компоненты лексики ограниченной сферы употребления:**  
 1) паронимы  
 2) термины  
 3) омонимы  
 4) диалектизмы
- 16. Основной особенностью светской беседы является**  
 1) этикетность  
 2) неподготовленность  
 3) нормативность  
 4) официальность
- 17. Правильно построено словосочетание...**  
 1) предпринять меры  
 2) играть роль  
 3) убедиться о достоинствах работы  
 4) отзыв на книгу
- 18. Указать тип ошибки, которая допущена в предложении:**  
 1) тавтология, 2) плеоназм
- Пологий берег зарос густыми зарослями.*
- 19. Перенос названия предмета на основании его сходства с другим предметом – это...**  
 1) метонимия  
 2) перифраз  
 3) метафора  
 4) равнение
- 20. Грубые, сниженные слова из обиходно-бытовой речи –**  
 1) варваризмы  
 2) вульгаризмы  
 3) диалектизмы  
 4) жаргонизмы

МОСКОВСКИЙ ФИНАНСОВО-ЮРИДИЧЕСКИЙ УНИВЕРСИТЕТ

Согласовано Зав.кафедрой Никульцева В.В « ___ » _____ 2018 г.	Дисциплина: <b>Русский язык и культура речи</b> Специальность: ВСЕ 3 КУРС Семестр: 5 Форма обучения: ВСЕ	Утверждаю _____ « ___ » _____ 2018 г.
--	---	---

## Тест 6

### 1. Грамматическая ошибка допущена в одном из словосочетаний ряда...

- 1) гораздо умнее, обе дочери;
- 2) бухгалтеры предприятий, молодые доктора;
- 3) опытные шофера, вкусные торты;
- 4) килограмм мандаринов, пара чулок.

### 2. Способы речевой деятельности...

- 1) рассуждать
- 2) объяснять
- 3) доказывать
- 4) слушать

### 3. Коммуникативные качества речи:

- 1) чистота
- 2) скорость
- 3) аргументированность
- 4) яркость

### 4. В тексте: *«Гомер был слеп, но это был всевидящий слепец»* - представлена риторическая фигура

- 1) антитеза
- 2) каламбур
- 3) оксюморон
- 4) перифраза

### 5. Сфера применения публицистического стиля:

- 1) деловые отношения
- 2) наука и техника
- 3) общественно-политическая
- 4) повседневная

### 6. В официально-деловых текстах неуместно употребление предложно-падежной формы...

- 1) по причине болезни
- 2) из-за болезни
- 3) в связи с болезнью
- 4) вследствие болезни

### 7. Вид речевой деятельности, направленный на продуцирование высказывания и осуществляемый без участия непосредственного собеседника, – это

- 1) письмо
- 2) говорение
- 3) слушание
- 4) чтение

### 8. При несогласии с собеседником используются определенные этикетные формулы. Определите, какая из них будет предпочтительней в официальной обстановке, если партнер по общению ваш начальник.

- 1) Я с вами не согласен.
- 2) Это абсурд.
- 3) Вы ошибаетесь
- 4) Думаю, что Вы не совсем правы

### 9. Что такое плеоназм?

- 1) сопоставление несопоставимых понятий;
- 2) употребление в речи близких по смыслу и потому логически лишних слов
- 3) употребление ненужных уточняющих слов;
- 4) смешение двух внешне похожих понятий;

### 10. Найдите ошибку в перечне жанров академического красноречия

- 1) лекция



- 2) научный доклад
  - 3) приветственная речь
  - 4) научный обзор
- 11. К жанрам монологической разговорной речи относятся...**
- 1) тост;
  - 2) научная лекция;
  - 3) монография
  - 4) аннотация
- 12. В дискуссии после прений обычно...**
- 1) объявляют перерыв
  - 2) принимают проект решения
  - 3) принимают решение
  - 4) оглашают решение
- 13. Отметьте предложения с речевыми ошибками.**
- 1) Писатель подробно описывает жизнь ученых;
  - 2) Эта истина очевидна для всех.
  - 3) В турнире принимали участие представители многих стран: Австрия, Венгрия, Россия и многие другие;
  - 4) Все десять победителей конкурса были награждены специальными призами.
- 14. Аббревиатура мужского рода...**
- 1) ООН
  - 2) МФЮА
  - 3) НХЛ
  - 4) МИД
- 15. Отметьте слово с ударением на второй слог.**
- 1) диспансер,
  - 2) крапива,
  - 3) прожита,
  - 4) псевдоним
- 16. Указать тип ошибки, которая допущена в предложении:**
- 1) тавтология, 2) плеоназм
- На стене висел преискурант услуг и цен.*
- 17. В каком предложении есть грамматическая ошибка?**
- 1) Платье-халат висел на вешалке;
  - 2) Музей-квартира пополнился новыми экспонатами;
  - 3) Урок-лекция продолжался два часа;
  - 4) Ракета-носитель вывела спутник на орбиту;.
- 18. Спор на научную тему**
- 1) полемика
  - 2) диспут
  - 3) беседа
  - 4) дебаты
- 19. Слова-паразиты — это ...**
- 1) слова, не несущие информации
  - 2) заимствования, вытесняющие исконно русские слова
  - 3) грубые слова
  - 4) неологизмы
- 20. К экстралингвистическим факторам общения относится**
- 1) способность говорящего варьировать способ языкового представления
  - 2) знание формул и правил речевого этикета
  - 3) коммуникативная заинтересованность
  - 4) соответствие планов и схем речевого поведения собеседников

МОСКОВСКИЙ ФИНАНСОВО-ЮРИДИЧЕСКИЙ УНИВЕРСИТЕТ

Согласовано Зав.кафедрой Никульцева В.В. « ___ » _____ 2018 г.	Дисциплина: <b>Русский язык и культура речи</b> Специальность: ВСЕ 3 КУРС Семестр: 5 Форма обучения: ВСЕ	Утверждаю _____ « ___ » _____ 2018 г.
---	---	---

**Тест 7**

1. **Существительные только среднего рода приводятся в ряду...**
  - 1) такси, тюль, визави
  - 2) харчо, бра, непоседа
  - 3) манто, панно, протеже
  - 4) бюро, пенсне, капри
2. **Функциональные типы текста:**
  - 1) абзац
  - 2) рассуждение
  - 3) оценка
  - 4) монолог
3. **Уместность речи –**
  - 1) умение построить речь таким образом, чтобы привлечь к ней внимание адресатов
  - 2) соответствие построения речи законам логики
  - 3) соответствие речи коммуникативной ситуации
  - 4) соответствие значения компонентов речи содержанию выражаемых ими понятий
4. **Определите, какие стилевые черты присущи публицистическому стилю речи:**
  - 1) логичность, объективность, обобщенность, смысловая точность
  - 2) оценочность, образность, эмоциональность, призывность.
  - 3) эмоциональность, конкретность, простота речи.
  - 4) образность, эмоциональность, конкретность.
5. **Укажите, какие из приведенных особенностей не характерны для научного стиля?**
  - 1) широкое использование лексики и фразеологии других стилей;
  - 2) научная фразеология;
  - 3) логическая последовательность изложения;
  - 4) широко употребительны конструкции с причастными и деепричастными оборотами.
6. **Найдите лишний пункт официально-деловой письменной речи.**
  - 1) коммуникативная точность
  - 2) стандартизация и унификация языковых и текстовых средств,
  - 3) нерегламентированный процесс записи информации
  - 4) широкое использование языковых формул
7. **Обязательные условия успешной коммуникации - ...**
  - 1) оценка слушающим речи говорящего;
  - 2) настроенность на понимание собеседника;
  - 3) наличие фоновых знаний;
  - 4) советы, даваемые говорящему после изложения им проблемы;
  - 5) разный объем информации, которой обладают собеседники
8. **При обращении к группе лиц в официально-деловой ситуации лучше использовать обращение**
  - 1) Уважаемые коллеги
  - 2) Дорогие друзья
  - 3) Граждане
  - 4) Товарищи
9. **В каком предложении вместо слова *каменный* нужно употребить *каменистый*?**

- 1) На востоке наравне с серебром и медью раскрылись каменные богатства Алтая.
  - 2) Стены коридора, а также потолок были высечены из сплошной каменной глыбы.
  - 3) Здесь, на каменных вершинах, ничто не растёт.
  - 4) У этого человека каменное сердце
- 10. Для основной части речевого сообщения не характерно**
- 1) призыв к непосредственным действиям
  - 2) сообщение информации
  - 3) обоснование собственной точки зрения
  - 4) убеждение аудитории
- 11. Апелляция к публике является ... аргументом**
- 1) сильным
  - 2) достаточным
  - 3) рациональным
  - 4) эмоциональным
- 12. Высказывание для доказательства тезиса называется...**
- 1) антитезисом
  - 2) аргументом
  - 3) положением
  - 4) аргументацией
- 13. Отметьте неправильное сочетание слов.**
- 1) надеть шляпу
  - 2) надеть на палку
  - 3) одеть очки
  - 4) одеть ребёнка
- 14. Отметьте словосочетания с ошибкой в образовании формы Р.п. от существительных мн. числа.**
- 1) килограмм помидоров;
  - 2) несколько башкир;
  - 3) табор цыган;
  - 4) герои басней
- 15. Отметьте слово с ударением на последнем слоге.**
- 1) заняла,
  - 2) мельком,
  - 3) средства,
  - 4) торты
- 16. Какая пара слов является паронимами?**
- 1) уступать – противиться
  - 2) защитный – защитительный
  - 3) ключ – ключ
  - 4) тормозы – тормоза
- 17. Указать тип ошибки, которая допущена в предложении:**  
*Пологий берег зарос густыми зарослями.*
- 18. Слова или обороты, стоящие перед однородными членами предложения в научном тексте –**
- 1) обобщающие слова
  - 2) вводные слова
  - 3) причастные обороты
  - 4) вводные слова
- 19. Существительные только среднего рода приводятся в ряду...**
- 1) такси, тюль, визави
  - 2) бюро, пенсне, капри

- 3) харчо, бра, непоседа
- 4) манто, панно, протезе

**20. В информационной речи может быть предложена тема**

- 1) Зачем нужно изучать риторiku
- 2) Позвоните родителям
- 3) События за рубежом
- 4) Я люблю «русское кино»

**МОСКОВСКИЙ ФИНАНСОВО-ЮРИДИЧЕСКИЙ УНИВЕРСИТЕТ**

Согласовано Зав.кафедрой Никульцева В.В « ___ » _____ 2018 г.	Дисциплина: <b>Русский язык и культура речи</b> Специальность: ВСЕ 3 КУРС Семестр: 5 Форма обучения: ВСЕ	Утверждаю _____ « ___ » _____ 2018 г.
--	---	---

**Тест 8**

**1. А.С. Пушкин считается основателем современного русского литературного языка, потому что:**

- 1) разработал теорию о трёх стилях;
- 2) освободил русский язык от церковнославянской лексики;
- 3) ввёл принцип соразмерности и сообразности в отношении к языку;
- 4) создал свод правил употребления языковых единиц.

**2. Устная речь - это речь звучащая, она подчиняется нормам**

- 1) орфоэпическим
- 2) орфографическим
- 3) пунктуационным
- 4) лексическим

**3. Что не относится к основным видам речевой деятельности:**

- 1) аудирование
- 2) чтение,
- 3) письмо.
- 4) запоминание

**4. Укажите, какие из приведенных особенностей не характерны для научного стиля?**

- 1) научная фразеология;
- 2) широкое использование лексики и фразеологии других стилей;
- 3) логическая последовательность изложения;
- 4) широко употребительны конструкции с причастными и деепричастными оборотами.

**5. В толковых словарях разъясняется**

- 1) значение фразеологизмов
- 2) лексическое значение слов
- 3) правописание слов
- 4) образование слов

**6. Укажите, какими словарями надо воспользоваться, чтобы продолжить ряд *хитрый, лукавый*.....**

- 1) словарем омонимов,
- 2) орфоэпическим словарем;
- 3) словарем синонимов;
- 4) этимологическим словарем.

**7. Юбилейная речь, носящая торжественный характер, приветственная речь, застольная – это красноречие ;**

- 1) судебное
- 2) академическое
- 3) духовное

- 4) социально бытовое

**8. Отметьте предложения с речевыми ошибками**

- 1) Эта истина очевидна для всех.
- 2) Писатель подробно описывает о жизни;
- 3) В турнире принимали участие представители многих стран: Австрии, Венгрии, России.
- 4) Все десять победителей конкурса были награждены специальными призами.

**9. Какое словосочетание характерно для официально-делового стиля?**

- 1) отправиться в поход
- 2) освободить от занимаемой должности
- 3) давать деньги на семью
- 4) заседать два часа

**10. В каком ряду указаны жанры, относящиеся только к научному стилю?**

- 1) заметка, репортаж, интервью
- 2) фельетон, эссе, статья
- 3) монография, реферат, тезисы
- 4) доверенность, рецензия, диссертация

**11. Аргументация это...**

- 1) анализ изложенных фактов
- 2) последовательное изложение фактов
- 3) подбор подтверждений сказанного
- 4) синтез изложенных фактов

**12. Отметьте словосочетание с ошибкой в определении рода существительного.**

- 1) модная туфля
- 2) большая мозоль
- 3) клетчатое кашне
- 4) покрыть толью

**13. Клише, используемые в документах, являются основой ...**

- 1) достоверности информации
- 2) стандартности языка
- 3) точности словоупотребления
- 4) выразительности языка

**14. Уловка - это ...**

- 1) приём, облегчающий спорщику достижение собственных целей
- 2) запрещённый приём в споре
- 3) нарушение регламента
- 4) софизм

**15. Функции общения:**

- 1) перцептивная
- 2) номинативная
- 3) коммуникативная
- 4) интерактивная

**16. В официально-деловых текстах неуместно употребление предложно-падежной формы...**

- 1) по причине болезни
- 2) вследствие болезни
- 3) в связи с болезнью
- 4) из-за болезни

**17. Законы тождества, непротиворечия, исключенного третьего, достаточного основания обеспечивают такое качество речи, как-**

- 1) доступность,
- 2) ясность,
- 3) правильность,
- 4) логичность.

18. Неоправданное повторение однокоренных слов или морфем – это

- 1) тавтология
- 2) лексический повтор
- 3) парафраз
- 4) плеоназм

19. Указать тип ошибки (1-тавтология, 2- плеоназм)

*Мы заранее предвидели все трудности похода.*

20. Укажите существительное, у которого форма родительного падежа множественного числа образована неправильно

- 1) лезгин
- 2) помидоров
- 3) турков
- 4) апельсинов

МОСКОВСКИЙ ФИНАНСОВО-ЮРИДИЧЕСКИЙ УНИВЕРСИТЕТ

Согласовано Зав.кафедрой Никульцева В.В « ____ » _____ 2018 г.	Дисциплина: <b>Русский язык и культура речи</b> Специальность: ВСЕ 3 КУРС Семестр: 5 Форма обучения: ВСЕ	Утверждаю _____ « ____ » _____ 2018 г.
---	---	--

Тест 9

1. Высшей формой национального языка является

- 1) жаргон;
- 2) диалект;
- 3) просторечие;
- 4) литературный язык.

2. Какая функция языка является приоритетной для текстов официальных документов?

- 1) эмотивная
- 2) волюнтаривная
- 3) эстетическая
- 4) аккумулятивная

3. Термины «речь» и «язык» обозначают

- 1) одинаковые понятия
- 2) разные понятия
- 3) взаимосвязанные понятия
- 4) взаимоисключающие понятия

4. Выберите ответ, где указана схема текста-повествования:

- 1) действие, признак, следствие
- 2) завязка, развитие действия, кульминация, развязка
- 3) признак, признак, признак
- 4) тезис, доказательство, вывод

5. В каких словосочетаниях прилагательные употребляются в прямом значении?

- 1) Глухой старик, жаркий день, пикантная внешность, железная воля, прямая линия
- 2) Глухой старик, жаркий день, пикантный соус, железная дорога, прямой человек.
- 3) Глухой старик, жаркий день, пикантный соус, железная дорога, прямая линия.
- 4) Глухая улица, жаркий бой, пикантная внешность, железная воля, прямой человек.

6. Указать тип ошибки, которая допущена в предложении:

- 1) тавтология, 2) плеоназм

*В столице прошла торжественная инаугурация.*

7. Средства богатства речи:

- 1) жаргонизмы

- 2) синонимы
  - 3) неологизмы
  - 4) профессионализмы
- 8. Вид спора, для которого характерно противоборство сторон, целью которого является победа**
- 1) диспут
  - 2) дебаты
  - 3) дискуссия
  - 4) полемика
- 9. Качество речи, которое придает публичному тексту использование тропов и фигур речи**
- 1) понятность
  - 2) выразительность
  - 3) чистоту
  - 4) точность
- 10. К невербальным средствам общения не относится:**
- 1) взгляд,
  - 2) информативность
  - 3) мимика,
  - 4) жесты,
- 11. Компоненты, препятствующие понятности речи,**
- 1) диалектизмы
  - 2) метафоры
  - 3) афоризмы
  - 4) фразеологизмы
- 12. Цель и содержание речи обусловлены прежде всего...**
- 1) состоянием говорящего
  - 2) интересом слушающих
  - 3) конкретной ситуацией
  - 4) подготовленностью речи
- 13. Словарный запас каждого человека – это величина**
- 1) постоянная для определенной категории людей
  - 2) переменная только для образованных людей
  - 3) непостоянная для любого носителя языка
  - 4) постоянная для любого носителя языка
- 14. Уловки в споре бывают**
- 1) допустимыми и недопустимыми
  - 2) скрытыми и открытыми
  - 3) бесформенными и допустимыми
  - 4) простыми и сложными
- 15. Слова единичного употребления,**
- 1) жаргонизмы
  - 2) архаизмы
  - 3) диалектизмы
  - 4) окказионализмы
- 16. Устаревшее название современных предметов и понятий, имеющие в русском языке эквиваленты – это**
- 1) варваризмы
  - 2) окказионализмы
  - 3) историзмы
  - 4) архаизмы
- 17. Жанр монографии характерен для**
- 1) научного стиля

- 2) официально-делового
- 3) публицистического
- 4) разговорного

**18. Литературно-публицистическое произведение на злободневную тему, в котором сатирически изображаются негативные явления общественной жизни – это**

- 1) Статья
- 2) Эссе
- 3) Репортаж
- 4) Фельетон

**19. Грамматические нормы – это ...**

- 1) пунктуационная и орфографическая
- 2) синтаксическая и стилистическая
- 3) морфологическая и синтаксическая
- 4) лексическая и морфологическая

**20. Территориальная лексика называется**

- 1) Арго
- 2) Диалетной
- 3) Профессиональной
- 4) Жаргонизмы

### МОСКОВСКИЙ ФИНАНСОВО-ЮРИДИЧЕСКИЙ УНИВЕРСИТЕТ

Согласовано Зав.кафедрой Никульцева В.В « ___ » _____ 2018 г.	Дисциплина: <b>Русский язык и культура речи</b> Специальность: ВСЕ 3 КУРС Семестр: 5 Форма обучения: ВСЕ	Утверждаю _____ « ___ » _____ 2018 г.
--	---	---

### Тест 10

**1. Высшей формой национального языка является**

- 1) язык художественной литературы
- 2) научная речь
- 3) литературный язык
- 4) общенародный язык

**2. Какое из приведенных утверждений является логическим определением понятия «язык»?**

- 1) язык ключ науки, орудие правды и разума
- 2) язык - это то, что объединяет нас, когда мы говорим
- 3) языком учат, убеждают, наставляют
- 4) язык - естественно возникающая в человеческом обществе и развивающаяся система облеченных в звуковую форму знаковых единиц

**3. Коммуникативные качества речи способствуют тому, чтобы ...**

- 1) речь соответствовала нормам литературного языка
- 2) оказывать наилучшее воздействие на собеседника
- 3) одерживать победу над противником в споре
- 4) сохранять доброжелательную тональность разговора

**4. Выберите правильное определение:**

- 1) текст – это произведение речи, состоящее из предложений, расположенных в определенной последовательности и объединенных общим смыслом и структурой.
- 2) текст – это предложения, объединенные общей темой.
- 3) текст – это произведение речи, состоящее из нескольких абзацев, объединенных единым смысловым типом речи повествованием.
- 4) текст – это письменное сообщение на научную тему

**5. Найдите пример метонимии**



- 1) царь зверей
- 2) если бы молодость знала, если бы старость могла
- 3) туманный Альбион
- 4) все флаги в гости будут к нам

**6. Указать тип ошибки, которая допущена в предложении:**

**1) тавтология, 2) плеоназм**

*Комплекс нерешенных проблем надо решать комплексно.*

**7. В каком предложении содержится ошибка, вызванная нарушением норм управления?**

- 1) Уверенность в свои силы была его отличительной чертой.
- 2) Поэт воспевает свою Родину, отчий край.
- 3) Нужно не только говорить о проблемах бездомных детей, но и что-то делать.
- 4) Молодые хоккеисты были разочарованы результатами первой встречи.

**7. Указать тип ошибки (1-тавтология, 2- плеоназм)**

*Коллеги по работе пригласили встретить новогодние праздники вдали от родного города.*

**9. Высшей формой национального языка является язык ...**

- 1) писателей-классиков
- 2) литературный
- 3) старославянский
- 4) научных и учебных книг

**10. Агитационные жанры публицистики:**

- 1) памфлет
- 2) пресс-конференция
- 3) эссе
- 4) политические дебаты

**11. Основные функции выразительной речи**

- 1) отражение субъективного взгляда человека на мир
- 2) создание условий доступности речи
- 3) манипулирование адресатом
- 4) воздействие на подсознание

**12. Укажите пример с ошибкой в образовании формы слова.**

- 1) положите книги на стол
- 2) рукопись состояла из триста шестисот страниц
- 3) пришли по прибытии поезда
- 4) последние договоры

**13. Что такое тавтология?**

- 1) смешение двух внешне похожих понятий;
- 2) повторение однокоренных слов или одинаковых морфем в составе словосочетания или предложения;
- 3) сопоставление несопоставимых понятий;
- 4) употребление слов, близких по значению, но разных по написанию;

**14. Основными типами коммуникации по установочной задаче являются**

- 1) информационная, дискуссионная, письменная (контактоустанавливающая)
- 2) непосредственная – опосредованная
- 3) информационная, убеждающая, фатическая
- 4) межличностная, групповая, массовая

**15. Употребляемые часто и немотивированно в одно речевом акте вводные слова и частицы выступают как:**

- 1) клише
- 2) плеоназмы
- 3) слова-паразиты

- 4) тавтология
- 16. Официально-деловой стиль обслуживает сферу**
- 1) только канцелярских отношений
  - 2) профессиональных отношений
  - 3) письменной речи
  - 4) письменных официальных и деловых отношений.
- 17. Род речи, призванный оказывать целенаправленное эффективное воздействие на суд, способствовать формированию убеждению судей и присутствующих в зале суда граждан – это красноречие**
- 1) судебное
  - 2) социально-бытовое
  - 3) академическое
  - 4) духовное
- 18. Жанр монографии характерен для**
- 1) научного стиля
  - 2) официально-делового
  - 3) публицистического
  - 4) разговорного
- 19. В художественной речи разговорность служит средством:**
- 1) популяризации
  - 2) стилизации
  - 3) воспроизведения разговорной речи персонажей
  - 4) лаконичности
- 20. Перенос названия предмета на основании его сходства с другим предметом – это...**
- 1) метафора
  - 2) метонимия
  - 3) перифраз
  - 4) сравнение

**МОСКОВСКИЙ ФИНАНСОВО-ЮРИДИЧЕСКИЙ УНИВЕРСИТЕТ**

Согласовано Зав.кафедрой Никульцева В.В « ___ » _____ 2018 г.	Дисциплина: <b>Русский язык и культура речи</b> Специальность: ВСЕ 3 КУРС Семестр: 5 Форма обучения: ВСЕ	Утверждаю _____ « ___ » _____ 2018 г.
--	---	---

**Тест 11**

- 1. Общенациональный язык существует в нескольких формах:**
- 1) книжная и разговорная речь
  - 2) литературный язык, диалекты, жаргон, просторечие
  - 3) научный, официально-деловой стили
  - 4) публицистический, разговорный стили
- 2. Речь является ...**
- 1) основным качеством человека
  - 2) основной способностью человека
  - 3) одним из способов жизнедеятельности человека
  - 4) системой знаков
- 3. Выберите правильное определение. Функциональный стиль – это**
- 1) единица текста
  - 2) изобразительно-выразительные средства языка
  - 3) разновидность употребления языка, функционирующая в определённой сфере человеческой деятельности

- 4) разговорное употребление языка
4. **Определите тип речи:** *«Как многоярусные соты, дымился, и шумел, и жил Город Прекрасный в морозе и тумане на горах над Днепром. Целыми днями винтами шёл из бесчисленных труб дым к небу. Улицы курились дымкой, и скрипел сбитый гигантский снег».* (М. Булгаков «Белая гвардия»)
- 1) повествование
  - 2) описание
  - 3) рассуждение
  - 4) повествование с элементами рассуждения.
5. **Какой из признаков не является типичным для слова:**
- 1) фонетическая оформленность,
  - 2) грамматическую оформленность
  - 3) проницаемость
  - 4) воспроизводимость
6. **Речь, призывающая к действию...**
- 1) эпидейктическая
  - 2) информационная
  - 3) воодушевляющая
  - 4) агитационная
7. **Коммуникативные качества речи:**
- 1) чистота
  - 2) яркость
  - 3) скорость
  - 4) аргументированность
8. **Правильность речи — ...**
- 1) истинность излагаемой информации
  - 2) соответствие языковой норме
  - 3) построение речи по законам соответствующего жанра
  - 4) отсутствие дефектов речи
9. **Аргументация это...**
- 1) анализ изложенных фактов
  - 2) последовательное изложение фактов
  - 3) подбор подтверждений сказанного
  - 4) уловка
10. **Указать тип ошибки, которая допущена в предложении:**  
1) тавтология 2) плеоназм  
*В заключение рассказчик рассказал нам очень смешную историю.*
11. **Эвфемизм - это ...**
- 1) бранное выражение
  - 2) комплимент
  - 3) смягченный способ замены синонимичного слова (выражения)
  - 4) диалектизм
12. **Какова цель сообщения текстов официально-делового стиля?**
- 1) создание картин и образов.
  - 2) непосредственное повседневное общение.
  - 3) убеждение, воздействие на слушателя
  - 4) точная передача информации.
13. **Самая общая характеристика работы без подробного анализа, содержит практические рекомендации:**
- 1) аннотация
  - 2) отзыв
  - 3) реферат

- 4) лекция
14. **Беседа, предназначенная для печати, передачи по радио, телевидению:**
- 1) интервью
  - 2) выступление
  - 3) заметка
  - 4) аннотация
15. **Ошибки в расстановке знаков препинания:**
- 1) пунктуационные
  - 2) графические
  - 3) синтаксические
  - 4) интонационные
16. **А.С. Пушкин считается основателем современного русского литературного языка, потому что:**
- 1) разработал теорию о трёх стилях;
  - 2) освободил русский язык от церковнославянской лексики;
  - 3) ввёл принцип соразмерности и сообразности в отношении к языку;
  - 4) создал свод правил употребления языковых единиц
17. **Речь является ...**
- 1) основным качеством человека
  - 2) основной способностью человека
  - 3) одним из способов жизнедеятельности человека
  - 4) системой знаков
18. **Укажите группу слов, которые являются омонимами:**
- 1) ротация, литеры, матрица.
  - 2) бесконечный, бескрайний, необъятный
  - 3) письменный стол, обеденный стол.
  - 4) капитанская рубка, рубка леса
19. **Определите жанр диалогической речи**
- 1) проповедь
  - 2) интервью
  - 3) лекция
  - 4) адвокатская речь
20. **Слова *юрист, референт, архитектор, врач* являются:**
- 1) словами мужского рода
  - 2) словами женского рода
  - 3) словами женского рода (если речь идет о лице женского пола) и словами мужского рода (если речь идет о лице мужского пола)
  - 4) словами общего рода.

**МОСКОВСКИЙ ФИНАНСОВО-ЮРИДИЧЕСКИЙ УНИВЕРСИТЕТ**

Согласовано Зав.кафедрой Никульцева В.В. « ___ » _____ 2018 г.	Дисциплина: <b>Русский язык и культура речи</b> Специальность: ВСЕ 3 КУРС Семестр: 5 Форма обучения: ВСЕ	Утверждаю _____ « ___ » _____ 2018 г.
---	---	---

**Тест 12**

1. **Литературный русский язык – это...**
- 1) язык художественной литературы;
  - 2) строго нормированная форма языка
  - 3) книжный вариант русского языка
  - 4) разговорный вариант русского языка
2. **Коммуникативные качества речи:**

- 1) чистота
- 2) скорость
- 3) аргументированность
- 4) яркость

**3. Совокупность языковых средств, функция которых – обслуживание сферы отношений между органами государства, между организациями и частными лицами в процессе их производственной, юридической деятельности, – это...**

- 1) официально-деловой стиль
- 2) разговорная речь,
- 3) научный стиль,
- 4) публицистический стиль

**4. Какому типу речи свойственны признаки: сообщение о развивающихся событиях, действиях или состояниях; динамичность; ведущая часть речи – глагол или слова со значение движения.**

- 1) повествование
- 2) рассуждение
- 3) описание
- 4) повествование с элементами описания

**5. Определите, в каком значении употреблено слово *галерея* предложении.**

*Глаз едва различает только первые ряды кресел, между тем как места за ложами и галерея совсем утонули во мраке. (А. Куприн)*

- 1) Длинный узкий подземный ход в военных сооружениях, при горных работах...
- 2) Специально устроенное помещение, художественный музей, в котором размещены для обозрения произведения искусства.
- 3) Верхний ярус в театре, цирке и т.п
- 4) Длинный узкий крытый коридор или балкон по фасаду здания.

**6. Указать тип ошибки, которая допущена в предложении:**

- 1) тавтология, 2) плеоназм

*Не без труда удалось нам решить эти трудные задачи.*

**7. Нет ошибки в употреблении числительного (-ых) в предложении...**

- 1) Причалил теплоход с восемьсот сорока шестью экскурсантами.
- 2) Наша спортивная база находится в шестьсот восьми десяти пяти километрах от города.
- 3) Из тысячи ста девяти важнейших объектов было введено лишь восемьсот шестьдесят семь.
- 4) Смежная стоимость второй очереди канала составляет четыреста пятьдесят пять миллионов.

**8. Аспект культуры речи, основа которого - целесообразный отбор языковых средств, - ...**

- 1) нормативный
- 2) когнитивный
- 3) коммуникативный
- 4) этический

**9. Уместность речи - ...**

- 1) умение построить речь таким образом, чтобы привлечь к ней внимание адресатов
- 2) соответствие построения речи законам логики
- 3) соответствие речи коммуникативной ситуации
- 4) соответствие значения компонентов речи содержанию выражаемых ими понятий

**10. Основу служебной документации составляют ...**

- 1) финансовые документы
- 2) производственные документы
- 3) технические документы
- 4) управленческие документы

**11. Основные требования культуры поведения в споре**

- 1) проявления темперамента и эмоциональности в споре
  - 2) правильное оперирование понятиями
  - 3) личная заинтересованность в победе
  - 4) некорректные приемы
- 12. Главное для ораторского успеха -**
- 1) подобрать аргументы
  - 2) дать представление о главной идее речи
  - 3) поддерживать контакт со слушателями
  - 4) правильно говорить
- 13. Аргумент - ...**
- 1) высказывание, служащее для обоснования тезиса
  - 2) бесспорное доказательство
  - 3) доказательство
  - 4) истинное мнение
- 14. Укажите троп речи, которому соответствует определение: \_\_\_\_ - переименование предмета на основе сходства между предметом и материалом, из которого он изготовлен**
- 1) эпитет
  - 2) метонимия
  - 3) синекдоха
  - 4) каламбур
- 15. Соответствие значения компонентов речи содержанию и объёму выражаемых ими понятий — это ... речи**
- 1) точность
  - 2) правильность
  - 3) доступность
  - 4) понятность
- 16. Ошибка в употреблении причастного оборота допущена в предложении...**
- 1) Приехавшие участники на конференцию должны зарегистрироваться.
  - 2) Сентябрьское солнце, ярко пронизывающе прозрачный воздух, уже низко.
  - 3) Чайник висел на палке, положенной на вбитые в землю рогульки.
  - 4) Заря сквозит оттенком алым, подернут блеском небывалом покрытый снегом косогор.
- 17. Орфоэпические нормы это:**
- 1) нормы написания слов
  - 2) нормы построения словосочетаний и предложений
  - 3) нормы произношения звуков и сочетаний звуков.
  - 4) нормы употребления слов
- 18. Выберите правильный вариант:**
- 1) Ихний курс самый дружный и сплоченный
  - 2) Прослушав выступление, у всех возникли вопросы
  - 3) Читая документы, он мучительно размышлял о происходящем.
  - 4) Узнав о случившемся, свидетеля сковало страхом.
- 19. В каком предложении содержится ошибка, вызванная нарушением норм управления?**
- 1) Уверенность в свои силы была его отличительной чертой.
  - 2) Поэт воспекает свою Родину, отчий край.
  - 3) Нужно не только говорить о проблемах бездомных детей, но и что-то делать.
  - 4) Молодые хоккеисты были разочарованы результатами первой встречи.
- 20. Отметьте словосочетание с ошибкой в определении рода существительного.**
- 1) модная туфля
  - 2) большая мозоль
  - 3) клетчатое кашне
  - 4) покрыть телью

Согласовано Зав.кафедрой Никульцева В.В. « ___ » _____ 2018 г.	Дисциплина: <b>Русский язык и культура речи</b> Специальность: ВСЕ 3 КУРС Семестр: 5 Форма обучения: ВСЕ	Утверждаю _____ « ___ » _____ 2018 г.
---	---	---

**Тест 13**

1. **Какой из признаков не является типичным для литературного языка:**
  - 1) устная форма существования
  - 2) кодификация норм
  - 3) стилистическая дифференциация
  - 4) нормативность
2. **Коммуникативное качество речи, заключающееся в кратком и чётком речевом оформлении содержания, называется...**
  - 1) выразительность
  - 2) богатство
  - 3) лаконизм
  - 4) точность
3. **Какой из указанных жанров не относится к научному стилю?**
  - 1) реферат;
  - 2) диссертация;
  - 3) очерк;
  - 4) аннотация;
4. **Определите тип речи: Книга .... Это ведь кусочек духовного опыта человечества. Читая, мы вольно или невольно перерабатываем этот опыт, сопоставляем с ним свои жизненные обретения и потери. В общем, с помощью книги мы самосовершенствуемся. (Н. Морозова)**
  - 1) повествование
  - 2) рассуждение
  - 3) описание
  - 4) повествование с элементами описания
5. **Лексическое значение какого слова сформулировано неправильно?**
  - 1) *адекватный* — вполне соответствующий чему-либо, тождественный, совпадающий.
  - 2) *закоснелый* — утративший подвижность, гибкость; устарелый, отсталый.
  - 3) *криминальный* — относящийся к преступлению, уголовный.
  - 4) *сентиментальный* — особо тщательный, до мелочи точный
6. **Указать тип ошибки, которая допущена в предложении:**  
*Изысканные и вкусные деликатесы были на столе.*
  - 1) тавтология, 2) плеоназм
7. **Функция сообщения и функция воздействия реализуются в ...**
  - 1) научном стиле
  - 2) разговорном стиле
  - 3) публицистическом стиле
  - 4) официально-деловом стиле
8. **Указать тип ошибки (1-тавтология, 2- плеоназм):**  
*Писатель ярко описывает события Великой Отечественной войны.*
9. **Аспект культуры речи, основа которого - соблюдение правил литературного языка, - ...**
  - 1) этический
  - 2) коммуникативный
  - 3) нормативный
  - 4) когнитивный

- 10. Учение о нравственности, объясняющее природу, структуру и социальные функции этого явления, называется ...**
- 1) эстетика
  - 2) этика
  - 3) этикет
  - 4) эталон
- 11. Выбор падежной формы и предлога определен верно в сочетании:**
- 1) выпейте воду
  - 2) бросить камнем в воду
  - 3) оплатить за проезд
  - 4) уверенность в победе
- 12. Найдите лишний пункт официально-деловой письменной речи.**
- 1) коммуникативная точность
  - 2) стандартизация и унификация языковых и текстовых средств,
  - 3) нерегламентированный процесс записи информации
  - 4) широкое использование языковых формул
- 13. В официально-деловых текстах не употребляются...**
- 1) сложные предложения
  - 2) риторические вопросы
  - 3) причастные обороты,
  - 4) деепричастные обороты.
- 14. Коммуникативные качества речи способствуют тому, чтобы ...**
- 1) речь соответствовала нормам литературного языка
  - 2) оказывать наилучшее воздействие на собеседника
  - 3) одерживать победу над противником в споре
  - 4) сохранять доброжелательную тональность разговора
- 15. Отметьте словосочетания с ошибкой в образовании формы Р. п. от существительных мн. числа.**
- 1) две пары носков
  - 2) несколько равных долей
  - 3) свыше ста гектаров
  - 4) обычаи туркменов
- 16. Отметьте неверные высказывания.**
- 1) лексическая норма регламентирует ударение.
  - 2) орфоэпические нормы регламентирует произношение.
  - 3) синтаксические нормы регулируют правила построения словосочетаний и предложений.
  - 4) паронимы – это близкие по звучанию однокоренные слова с разным лексическим значением.
- 17. Стиливыми чертами публицистического стиля являются**
- 1) непринужденность, неподготовленность
  - 2) логичность, абстрактность
  - 3) точность, беспристрастность
  - 4) призывность, экспрессивность
- 18. В каком предложении содержится ошибка, вызванная нарушением норм управления?**
- 1) Уверенность в свои силы была его отличительной чертой.
  - 2) Поэт воспевает свою Родину, отчий край.
  - 3) Нужно не только говорить о проблемах бездомных детей, но и что-то делать.
  - 4) Молодые хоккеисты были разочарованы результатами первой встречи.
- 19. Нормы, связанные с образованием форм различных частей речи — это...**
- 1) морфологические нормы
  - 2) синтаксические нормы
  - 3) лексические нормы



- 4) орфоэпические нормы

20. Этикетные формулы призыва или пожелания содержит такая часть композиции текста, как

- 1) зачин
- 2) заключение
- 3) концовка
- 4) основная часть

МОСКОВСКИЙ ФИНАНСОВО-ЮРИДИЧЕСКИЙ УНИВЕРСИТЕТ

Согласовано Зав.кафедрой Никульцева В.В « ___ » _____ 2018 г.	Дисциплина: <b>Русский язык и культура речи</b> Специальность: ВСЕ 3 КУРС Семестр: 5 Форма обучения: ВСЕ	Утверждаю _____ « ___ » _____ 2018 г.
--	---	---

Тест 14

1. Уместность речи -

- 1) умение построить речь таким образом, чтобы привлечь к ней внимание адресатов
- 2) соответствие значения компонентов речи содержанию выражаемых ими понятий
- 3) соответствие речи коммуникативной ситуации
- 4) соответствие построения речи законам логики

2. Сфера применения публицистического стиля:

- 1) деловые отношения
- 2) наука и техника
- 3) общественно-политическая
- 4) повседневная

3. Определите тип речи: *Однажды ночью я проснулся от странного ощущения. Я открыл глаза. Белый и ровный свет наполнял комнату. Я встал и подошел к окну: за окнами все было снежно и безмолвно. Через окно я увидел, как большая серая птица села на ветку клена в саду. Ветка закачалась, с нее посыпался снег. Птица медленно поднялась и улетела, а снег все сыпался, как стеклянный дождь, падающий с елки. Потом все стихло. Земля была нарядная, похожая на застенчивую невесту (К. Паустовский).*

- 1) повествование
- 2) повествование с элементами описания
- 3) описание
- 4) рассуждение

4. Укажите предложение, в котором использована метафора.

- 1) Справа площадки, почти у самого леса, позади кустов черёмухи я заметил какое-то сооружение с колесом. (Автократов Н.)
- 2) На воде дрожит золотая сеть солнечных зайчиков. (Пришвин М.)
- 3) Через несколько дней наконец-то небо нахмурилось и выпал снег. (Савин В.)
- 4) Слева виднелась широкая расщелина скалы, заполненная осыпью, по которой можно было забраться наверх. (Автократов Н.)

5. Указать тип ошибки, которая допущена в предложении: 1) тавтология, 2) плеоназм

*Здание будут украшать витражи из цветного литого стекла.*

6. Отметьте неверные высказывания.

- 1) лексическая норма регламентирует ударение.
- 2) лексическая норма регламентирует словоупотребление.
- 3) паронимы – это близкие по звучанию однокоренные слова с разным лексическим значением.
- 4) при выборе слова следует учитывать не только значение слова, но и его лексическую сочетаемость.

7. Причиной вариативности нормы является:

- 1) общее желание и воля носителей языка
- 2) разногласия, существующие в среде учёных-языковедов
- 3) стремление языка к стабильности
- 4) закономерное развитие языка

**8. Компонентом коммуникативной ситуации не является...**

- 1) контактное или дистантное общение
- 2) социальная характеристика каждого из участников речевого акта
- 3) соблюдение норм литературного языка
- 4) цели и намерения участников речевого акта

**9. Роль канцелярских клише в официально-деловом стиле:**

- 1) упрощение процедуры
- 2) создания официальных бумаг
- 3) решение однотипных ситуаций
- 4) затруднение делопроизводства

**10. Виды логических рассуждений**

- 1) дедукция
- 2) примеры
- 3) иллюстрации
- 4) доводы к очевидному

**11. Определите, к какому роду красноречия относятся перечисленные виды (жанры) публичных выступлений: доклад на съезде, парламентское выступление, дебаты, политическое обозрение**

- 1) академическое
- 2) социально-бытовое
- 3) социально – политическое
- 4) духовное (церковно-богословское)

**12. Речевое взаимодействие – это... человека**

- 1) свойство
- 2) обязанность
- 3) качество
- 4) способность

**13. Дискуссия заканчивается, если...**

- 1) одна из сторон признала свою неправоту
- 2) истекло отведенное время
- 3) достигается соглашение
- 4) противоречия признаются неразрешимыми

**14. Иноязычные вкрапления, употребляемые в русской речи неоправданно, часто под влиянием своеобразной моды, называются**

- 1) заимствованиями
- 2) варваризмами
- 3) просторечием
- 4) канцеляризмами

**15. Нарушение лексической сочетаемости закрепилось в языке и стало допустимым в словосочетании...**

- 1) обыкновенное чудо
- 2) страшно удобная обувь
- 3) каждая минута времени
- 4) преобладающее большинство

**16. Укажите фигуру речи, которой соответствует определение: \_\_\_\_\_ – расположение членов предложения в особом порядке, нарушающем обычный (прямой) порядок, с целью усиления выразительности речи.**

- 1) градация;

- 2) эпифора;
- 3) литота;
- 4) инверсия

**17.К ошибкам, нарушающим точность речи, создающим речевую избыточность и многословие не относится.....**

- 1) смешение паронимов
- 2) плеоназм
- 3) тавтология
- 4) немотивированное нарушение стилистической сочетаемости

**18.Отметьте неправильное сочетание слов.**

- 1) показать в произведении
- 2) изобразить героя
- 3) отобразить героя
- 4) изобразить в произведении

**19.Укажите неправильное утверждение.**

- 1) Ирония – троп, состоящий в употреблении слова в смысле, обратном буквальному.
- 2) Синекдоха – троп, состоящий в том, что вместо названия одного предмета дается название другого.
- 3) Сравнение – сопоставление одного предмета с другим с целью создания художественного описания первого.
- 4) Аллегория – иносказание, намек, выражение отвлеченного понятия или идеи в конкретном художественном образе.

**20. Что из перечисленного не является признаком нормы?**

- 1) кодификация
- 2) правильность
- 3) распространенность
- 4) исторический характер

**МОСКОВСКИЙ ФИНАНСОВО-ЮРИДИЧЕСКИЙ УНИВЕРСИТЕТ**

Согласовано Зав.кафедрой Никульцева В.В « ___ » _____ 2018 г.	Дисциплина: <b>Русский язык и культура речи</b> Специальность: ВСЕ 3 КУРС Семестр: 5 Форма обучения: ВСЕ	Утверждаю _____ « ___ » _____ 2018 г.
--	---	---

**Тест 15**

**1. Раздел языкознания, изучающий грамматические свойства слов, называется....**

- 1) лексикология
- 2) фразеология
- 3) морфология
- 4) семантика

**2.Правильность речи — ...**

- 1) соответствие языковой норме
- 2) истинность излагаемой информации
- 3) построение речи по законам соответствующего жанра
- 4) отсутствие дефектов речи

**3. Укажите, какие из приведенных особенностей не характерны для научного стиля?**

- 1) научная фразеология;
- 2) широкое использование лексики и фразеологии других стилей;
- 3) логическая последовательность изложения;
- 4) широко употребительны конструкции с причастными и деепричастными оборотами.

**4 Лексика изучает:**

- 1) словосочетания и предложения

- 2) звуки речи
  - 3) словарный состав языка
  - 4) части речи
- 5. Слово или выражение, которые употребляются в переносном значении на основе внешней или внутренней связи между двумя предметами или явлениями:**
- 1) эпитет
  - 2) сравнение
  - 3) метонимия
  - 4) метафора
- 6. Соответствие значения компонентов речи содержанию и объёму выражаемых ими понятий — это ... речи**
- 1) правильность,
  - 2) точность,
  - 3) понятность,
  - 4) доступность
- 7. Выразительность речи -**
- 1) соответствие содержания и формы предмету речи и коммуникативной ситуации
  - 2) качество речи, позволяющее воздействовать на эмоциональную сферу адресата
  - 3) соответствие значения компонентов речи содержанию и объёму выражаемых ими понятий
  - 4) соответствие речи коммуникативной ситуации
- 8. Кодификация норм в грамматиках и словарях...**
- 1) остаётся стабильной, неизменной
  - 2) обновляется с определённой периодичностью
  - 3) обновляется по мере изменения норм
  - 4) не изменяется никогда
- 9. Коммуникативная ситуация - это ...**
- 1) количество участников коммуникации место и время протекания речевого акта
  - 2) сочетание внешних и внутренних условий и обстоятельств, в которых протекает речевое общение
  - 3) соотношение социальных характеристик каждого из участников речевого акта
  - 4) контактное или дистантное общение
- 10. Умозаключение, сделанное на основе сходства данного явления с другим, подобным ему явлением, называется .....**
- 1) классификация
  - 2) синтез
  - 3) анализ
  - 4) аналогия
- 11. Что такое плеоназм?**
- 1) сопоставление несопоставимых понятий;
  - 2) употребление в речи близких по смыслу и потому логически лишних слов;
  - 3) употребление ненужных уточняющих слов;
  - 4) смешение двух внешне похожих понятий.
- 12. Параллельный, хронологический, логический способы организации материала свойственны такой части выступления как**
- 1) заключение
  - 2) основная часть
  - 3) вступление
  - 4) концовка
- 13. Тезис - ...**
- 1) мысль, требующая опровержения
  - 2) вид письменного текста
  - 3) основное положение речи

- 4) начало речи

**14. Жанр разговора отличается от жанра беседы**

- 1) целостностью
- 2) целенаправленностью
- 3) краткостью
- 4) фрагментарностью

**15. Укажите фигуру речи, которой соответствует определение: \_\_\_\_\_ – стилистическая фигура, состоящая в соединении двух понятий, противоречащих друг другу, логически исключающих одно другое.**

- 1) оксюморон
- 2) гипербола
- 3) ирония
- 4) метафора

**16. Определите, какие стилевые черты присущи публицистическому стилю речи:**

- 1) логичность, объективность, обобщенность, смысловая точность
- 2) оценочность, образность, эмоциональность, призывность.
- 3) эмоциональность, конкретность, простота речи.
- 4) образность, эмоциональность, конкретность.

**17. К ошибкам, нарушающим точность речи, создающим речевую избыточность, многословие, не относятся:**

- 1) плеоназм
- 2) смешение паронимов
- 3) немотивированное нарушение лексической сочетаемости
- 4) тавтология

**18. Какое из сочетаний слов не соответствует литературной норме?**

- 1) придерживаться точки зрения
- 2) оказать покровительство
- 3) вынести приговор
- 4) играть большое значение

**19. В каком предложении вместо слова *каменный* нужно употребить *каменистый*?**

- 1) На востоке наравне с серебром и медью раскрылись каменные богатства Алтая.
- 2) Стены коридора, а также потолок были высечены из сплошной каменной глыбы.
- 3) Здесь, на каменных вершинах, ничто не растет
- 4) У этого человека каменное сердце

**20. Отметьте неверные высказывания.**

- 1) Для уточнения лексической сочетаемости можно воспользоваться «Орфоэпическим словарем».
- 2) При выборе слова из ряда синонимов следует учитывать их функционально-стилистическую окраску.
- 3) Плеоназм – это употребление в речи логически излишних слов.
- 4) Расщепление сказуемого – это один из видов многословия.

**ОЦЕНИВАНИЕ:**

<b>Параметры</b>		<b>Примечания (варианты параметров)</b>
Количество оценок	Четыре	2,3,4,5
Названия оценок	менее 50% - незачтено («2»); свыше 50% - зачтено; от 50% до 69,9% - «3»; от 70 до 89,9 - «4»; 90% и более – «5».	-зачет, незачет; - неудов, удов, хор, отл.
Пороги оценок		устанавливаются преподавателем
Предел длительности всего контроля	40 минут	выбирается только один из параметров
Предел длительности ответа на каждый вопрос	2 минуты	
Последовательность выбора разделов	Последовательная	последовательная случайная
Последовательность выборки вопросов из каждого раздела	Последовательная	последовательная случайная



Автономная некоммерческая организация  
профессионального образования  
«МОСКОВСКИЙ ОБЛАСТНОЙ ФИНАНСОВО-ЮРИДИЧЕСКИЙ  
ИНСТИТУТ»

---

УТВЕРЖДЕНО  
Приказом Директора МФЮИ  
от 16 мая 2023 г. № 10-05/23

## **ФОНД ОЦЕНОЧНЫХ СРЕДСТВ**

по учебной дисциплине

### **ОГСЭ.06. Психология общения**

для специальности

**40.02.02 Правоохранительная деятельность**  
базовой подготовки

Фонд оценочных средств рассмотрен на заседании кафедры социально-гуманитарных и общеправовых дисциплин

Протокол № 5 от 11 апреля 2023 г.

Заведующий кафедрой, кандидат филологических наук, доцент Никульцева В.В.

Фонд оценочных средств разработан на основе Федерального государственного образовательного стандарта среднего профессионального образования (далее – ФГОС СПО) по специальности 40.02.02 Правоохранительная деятельность, утвержденного Приказом Минобрнауки России от 12.05.2014 № 509 (ред. от 24.07.2015) (зарегистрирован Министерством юстиции Российской Федерации 21.08.2014, регистрационный № 33737).

Разработчик: Г.В. Арапова, преподаватель

Рецензент: М.Е. Котельников, преподаватель МИТУ-МАСИ



## ПАСПОРТ

### ФОНДА ОЦЕНОЧНЫХ СРЕДСТВ по дисциплине Психология общения (наименование дисциплины)

№ п/п	Контролируемые разделы (темы) дисциплины*	Код контролируемой компетенции (или ее части)	Наименование оценочного средства
1	Раздел 1. Общетеоретические проблемы психологии делового общения (темы 1 – 4)	ОК 1. – ОК 13.	Текущий контроль в форме: - защиты практических занятий (презентации, ответ на семинаре); - самостоятельной работ по теме (реферат) Промежуточный контроль: дифференцированный зачет
2	Раздел 2. Этика и культура делового общения в профессиональной среде (темы 5 – 9)	ОК 1. – ОК 13.	Текущий контроль в форме: - защиты практических занятий (презентации, ответ на семинаре); - самостоятельной работ по те Промежуточный контроль: дифференцированный зачет
3	Раздел 3. Конфликты в деловом общении (тема 10)	ОК 1. – ОК 13.	Текущий контроль в форме: - защиты практических занятий (презентации, ответ на семинаре); - самостоятельной работ по теме (реферат) Промежуточный контроль: дифференцированный зачет

**Аккредитованное образовательное частное учреждение  
высшего профессионального образования  
«Московский финансово-юридический университет МФЮА»**

**Согласовано**

Зав. кафедрой

\_\_\_\_\_ 201\_\_ г.

**Утверждаю**

Начальник УМО СПО

\_\_\_\_\_ 201\_\_ г.

Дисциплина: **Психология общения**

Специальность: **40.02.02 Правоохранительная деятельность**

Форма обучения: **очная**

Форма отчетности: **дифференцированный зачет**

Форма аттестации: **традиционно**

Оценка знаний: **балл**

**ПЕРЕЧЕНЬ ВОПРОСОВ ДЛЯ ПОДГОТОВКИ К  
ДИФФЕРЕНЦИРОВАННОМУ ЗАЧЕТУ**

1. Деловое общение, его функции и цели.
2. Средства делового общения.
3. Вербальные средства делового общения.
4. Невербальные средства делового общения.
5. Общение в профессиональной сфере как коммуникация (обмен информацией).
6. Проблема искажения информации в деловой коммуникации.
7. Коммуникативные барьеры в деловом общении, способы их преодоления.
8. Стереотипы в деловом общении.
9. Формирование первого впечатления.
10. Взаимопонимание в профессиональном общении (идентификация, эмпатия, рефлексия).
11. Перцептивный аспект делового общения.
12. Способы влияния на партнера в общении.
13. Уловки-манипуляции в деловом общении. Виды и способы использования.
14. Виды профессионального слушания.
15. Экспектации и их роль в профессиональном общении.
16. Интерактивный аспект общения (общение как взаимодействие).
17. Стили делового общения.
18. Манипуляции в деловом общении, их основные типы.
19. Защита от манипуляций. Контрманипуляция.
20. Конфликты в профессиональной сфере, их причины и разновидности.
21. Типология конфликтных личностей.
22. Структура и динамика конфликта.
23. Способы разрешения конфликтов.
24. Стили поведения в конфликтных ситуациях.
25. Проблема предупреждения конфликтов.
26. Деловая этика.
27. Деловые переговоры. Два этапа деловых переговоров, основное содержание.
28. Культурные особенности деловых контактов.
29. «Протокол» делового общения: принципы, нормы, эталоны.
30. Стили ведения переговоров.
31. Деловая беседа.
32. Переговоры в конфликтной ситуации.

33. Речевой этикет в профессиональном общении.
34. Телефонный разговор: правила и нормы.
35. Культура деловых споров и дискуссий.
36. Деловая переписка.
37. Одежда деловых людей.
38. Визитная карточка, ее значение в деловом общении.

**АККРЕДИТОВАННОЕ ОБРАЗОВАТЕЛЬНОЕ ЧАСТНОЕ УЧРЕЖДЕНИЕ  
ВЫСШЕГО ПРОФЕССИОНАЛЬНОГО ОБРАЗОВАНИЯ  
«МОСКОВСКИЙ ФИНАНСОВО-ЮРИДИЧЕСКИЙ УНИВЕРСИТЕТ МФЮА»**

**Дисциплина:** Психология общения

**Специальность (направление):** 40.02.02 Правоохранительная деятельность

**Форма обучения:** очная

**БИЛЕТЫ**

**МОСКОВСКИЙ ФИНАНСОВО-ЮРИДИЧЕСКИЙ УНИВЕРСИТЕТ МФЮА**

<p><b>Согласовано</b> Руководитель направления СПО</p> <p>_____</p> <p>«    »            20    г.</p>	<p>Дисциплина: <b>Психология общения</b> Специальность: <b>40.02.02 Правоохранительная деятельность</b> Форма обучения                    ОЧНАЯ     2 КУРС Семестр:                                    3</p>	<p><b>Утверждаю</b></p> <p>_____</p> <p>_____</p> <p>_____</p> <p>«    »            20    г.</p>
---	--	--

**БИЛЕТ № 1**

1. Деловое общение, его функции и цели.
2. Визитная карточка, ее значение в деловом общении.

**МОСКОВСКИЙ ФИНАНСОВО-ЮРИДИЧЕСКИЙ УНИВЕРСИТЕТ МФЮА**

<p><b>Согласовано</b> Руководитель направления СПО</p> <p>_____</p> <p>«    »            20    г.</p>	<p>Дисциплина: <b>Психология общения</b> Специальность: <b>40.02.02 Правоохранительная деятельность</b> Форма обучения                    ОЧНАЯ     2 КУРС Семестр:                                    3</p>	<p><b>Утверждаю</b></p> <p>_____</p> <p>_____</p> <p>_____</p> <p>«    »            20    г.</p>
---	--	--

**БИЛЕТ № 2**

1. Средства профессионального общения.
2. Одежда деловых людей.

**МОСКОВСКИЙ ФИНАНСОВО-ЮРИДИЧЕСКИЙ УНИВЕРСИТЕТ МФЮА**

Согласовано Руководитель направления СПО _____	Дисциплина: <b>Психология общения</b>	Утверждаю _____ _____
	Специальность: <b>40.02.02 Правоохранительная деятельность</b>	
_____	Форма обучения ОЧНАЯ 2 КУРС	_____
«    »    20    г.	Семестр: 3	«    »    20    г.

#### БИЛЕТ № 3

1. Вербальные средства профессионального общения.
2. Деловая переписка.

### МОСКОВСКИЙ ФИНАНСОВО-ЮРИДИЧЕСКИЙ УНИВЕРСИТЕТ МФЮА

Согласовано Руководитель направления СПО _____	Дисциплина: <b>Психология общения</b>	Утверждаю _____ _____
	Специальность: <b>40.02.02 Правоохранительная деятельность</b>	
_____	Форма обучения ОЧНАЯ 2 КУРС	_____
«    »    20    г.	Семестр: 3	«    »    20    г.

#### БИЛЕТ № 4

1. Невербальные средства профессионального общения.
2. Культура деловых споров и дискуссий.

### МОСКОВСКИЙ ФИНАНСОВО-ЮРИДИЧЕСКИЙ УНИВЕРСИТЕТ МФЮА

Согласовано Руководитель направления СПО _____	Дисциплина: <b>Психология общения</b>	Утверждаю _____ _____
	Специальность: <b>40.02.02 Правоохранительная деятельность</b>	
_____	Форма обучения ОЧНАЯ 2 КУРС	_____
«    »    20    г.	Семестр: 3	«    »    20    г.

#### БИЛЕТ № 5

1. Общение в профессиональной сфере как коммуникация (обмен информацией).
2. Телефонный разговор: правила и нормы.

### МОСКОВСКИЙ ФИНАНСОВО-ЮРИДИЧЕСКИЙ УНИВЕРСИТЕТ МФЮА

Согласовано Руководитель направления СПО _____	Дисциплина: <b>Психология общения</b>	Утверждаю _____ _____
	Специальность: <b>40.02.02 Правоохранительная деятельность</b>	
_____	Форма обучения ОЧНАЯ 2 КУРС	_____
«    »    20    г.	Семестр: 3	«    »    20    г.

#### БИЛЕТ № 6

1. Проблема искажения информации в деловой коммуникации.
2. Речевой этикет в профессиональном общении.

**МОСКОВСКИЙ ФИНАНСОВО-ЮРИДИЧЕСКИЙ УНИВЕРСИТЕТ МФЮА**

<b>Согласовано</b> Руководитель направления СПО _____	Дисциплина: <b>Психология общения</b> Специальность: <b>40.02.02 Правоохранительная деятельность</b> Форма обучения: ОЧНАЯ 2 КУРС Семестр: 3	<b>Утверждаю</b> _____ _____ _____
«    » 20    г.		«    » 20    г.

**БИЛЕТ № 7**

1. Коммуникативные барьеры общения, способы их преодоления.
2. Переговоры в конфликтной ситуации.

**МОСКОВСКИЙ ФИНАНСОВО-ЮРИДИЧЕСКИЙ УНИВЕРСИТЕТ МФЮА**

<b>Согласовано</b> Руководитель направления СПО _____	Дисциплина: <b>Психология общения</b> Специальность: <b>40.02.02 Правоохранительная деятельность</b> Форма обучения: ОЧНАЯ 2 КУРС Семестр: 3	<b>Утверждаю</b> _____ _____ _____
«    » 20    г.		«    » 20    г.

**БИЛЕТ № 8**

1. Взаимопонимание в профессиональном общении (идентификация, эмпатия, рефлексия).
2. Деловая беседа.

**МОСКОВСКИЙ ФИНАНСОВО-ЮРИДИЧЕСКИЙ УНИВЕРСИТЕТ МФЮА**

<b>Согласовано</b> Руководитель направления СПО _____	Дисциплина: <b>Психология общения</b> Специальность: <b>40.02.02 Правоохранительная деятельность</b> Форма обучения: ОЧНАЯ 2 КУРС Семестр: 3	<b>Утверждаю</b> _____ _____ _____
«    » 20    г.		«    » 20    г.

**БИЛЕТ № 9**

1. Перцептивный аспект общения в профессиональной сфере.
2. Стили ведения переговоров.

**МОСКОВСКИЙ ФИНАНСОВО-ЮРИДИЧЕСКИЙ УНИВЕРСИТЕТ МФЮА**

<b>Согласовано</b> Руководитель направления СПО _____	Дисциплина: <b>Психология общения</b> Специальность: <b>40.02.02 Правоохранительная деятельность</b> Форма обучения: ОЧНАЯ 2 КУРС Семестр: 3	<b>Утверждаю</b> _____ _____ _____
«    » 20    г.		«    » 20    г.

**БИЛЕТ № 10**

1. Способы влияния на партнера в общении.
2. «Протокол» делового общения: принципы, нормы, эталоны.

**МОСКОВСКИЙ ФИНАНСОВО-ЮРИДИЧЕСКИЙ УНИВЕРСИТЕТ МФЮА**

Согласовано Руководитель направления СПО _____ «__» ____ 20__ г.	Дисциплина: <b>Психология общения</b> Специальность: <b>40.02.02 Правоохранительная деятельность</b> Форма обучения ОЧНАЯ 2 КУРС	Утверждаю _____ _____ «__» ____ 20__ г.
	Семестр: 3	

**БИЛЕТ № 11**

1. Уловки-манипуляции в деловом общении. Виды и способы использования.
2. Культурные особенности деловых контактов.

**МОСКОВСКИЙ ФИНАНСОВО-ЮРИДИЧЕСКИЙ УНИВЕРСИТЕТ МФЮА**

Согласовано Руководитель направления СПО _____ «__» ____ 20__ г.	Дисциплина: <b>Психология общения</b> Специальность: <b>40.02.02 Правоохранительная деятельность</b> Форма обучения ОЧНАЯ 2 КУРС	Утверждаю _____ _____ «__» ____ 20__ г.
	Семестр: 3	

**БИЛЕТ № 12**

1. Виды профессионального слушания.
2. Деловые переговоры. Два этапа деловых переговоров, основное содержание.

**МОСКОВСКИЙ ФИНАНСОВО-ЮРИДИЧЕСКИЙ УНИВЕРСИТЕТ МФЮА**

Согласовано Руководитель направления СПО _____ «__» ____ 20__ г.	Дисциплина: <b>Психология общения</b> Специальность: <b>40.02.02 Правоохранительная деятельность</b> Форма обучения ОЧНАЯ 2 КУРС	Утверждаю _____ _____ «__» ____ 20__ г.
	Семестр: 3	

**БИЛЕТ № 13**

1. Экспектации и их роль в профессиональном общении.
2. Конфликты в профессиональной сфере, их причины и разновидности.

**МОСКОВСКИЙ ФИНАНСОВО-ЮРИДИЧЕСКИЙ УНИВЕРСИТЕТ МФЮА**

Согласовано Руководитель направления СПО _____	Дисциплина: <b>Психология общения</b>	Утверждаю _____ _____
	Специальность: <b>40.02.02 Правоохранительная деятельность</b>	
_____	Форма обучения                      ОЧНАЯ	_____
_____	2 КУРС	_____
«    »    20    г.	Семестр:                                      3	«    »    20    г.

**БИЛЕТ № 14**

1. Интерактивный аспект общения (общение как взаимодействие).
2. Проблема предупреждения конфликтов.

**МОСКОВСКИЙ ФИНАНСОВО-ЮРИДИЧЕСКИЙ УНИВЕРСИТЕТ МФЮА**

Согласовано Руководитель направления СПО _____	Дисциплина: <b>Психология общения</b>	Утверждаю _____ _____
	Специальность: <b>40.02.02 Правоохранительная деятельность</b>	
_____	Форма обучения                      ОЧНАЯ	_____
_____	2 КУРС	_____
«    »    20    г.	Семестр:                                      3	«    »    20    г.

**БИЛЕТ № 15**

1. Стили общения в профессиональной сфере.
2. Стили поведения в конфликтных ситуациях.

**МОСКОВСКИЙ ФИНАНСОВО-ЮРИДИЧЕСКИЙ УНИВЕРСИТЕТ МФЮА**

Согласовано Руководитель направления СПО _____	Дисциплина: <b>Психология общения</b>	Утверждаю _____ _____
	Специальность: <b>40.02.02 Правоохранительная деятельность</b>	
_____	Форма обучения                      ОЧНАЯ	_____
_____	2 КУРС	_____
«    »    20    г.	Семестр:                                      3	«    »    20    г.

**БИЛЕТ № 16**

1. Манипуляции в общении, их основные типы.
2. Способы разрешения конфликтов.

**МОСКОВСКИЙ ФИНАНСОВО-ЮРИДИЧЕСКИЙ УНИВЕРСИТЕТ МФЮА**

Согласовано Руководитель направления СПО _____	Дисциплина: <b>Психология общения</b>	Утверждаю _____ _____
	Специальность: <b>40.02.02 Правоохранительная деятельность</b>	
_____	Форма обучения                      ОЧНАЯ	_____
_____	2 КУРС	_____
«    »    20    г.	Семестр:                                      3	«    »    20    г.

**БИЛЕТ № 17**

1. Защита от манипуляций. Контрманипуляция.
2. Структура и динамика конфликта.

МОСКОВСКИЙ ФИНАНСОВО-ЮРИДИЧЕСКИЙ УНИВЕРСИТЕТ МФЮА

<b>Согласовано</b> Руководитель направления СПО _____ «    »    20   г.	Дисциплина: <b>Психология общения</b> Специальность: <b>40.02.02 Правоохранительная деятельность</b> Форма обучения                      ОЧНАЯ 2 КУРС	<b>Утверждаю</b> _____ _____ «    »    20   г.
	Семестр:                                      3	

**БИЛЕТ № 18**

1. Типология конфликтных личностей.
2. Управленческая и корпоративная этика.

Аккредитованное образовательное частное учреждение  
высшего профессионального образования  
«Московский финансово-юридический университет МФЮА»

**Согласовано**

Зав. кафедрой

\_\_\_\_\_

\_\_\_\_\_

\_\_\_\_\_ 201\_\_ г.

Дисциплина: **Психология общения**

Специальность: **40.02.02 Правоохранительная деятельность**

**Утверждаю**

Начальник УМО СПО

\_\_\_\_\_

\_\_\_\_\_

\_\_\_\_\_ 201\_\_ г.

**Практические задания  
по темам практических занятий:**

**Практическое занятие №1.** Изучение особенностей восприятия в деловом общении.

*Процедура работы:*

1. Группа делится на 2 команды
2. Выбор рабочей ситуации (в ходе дискуссии)
3. Анализ вопросов данной проблемной ситуации
  - Типология и модели общения.
  - Стереотипы в деловом общении.
  - Невербальная коммуникация.
  - Коммуникативный акт, структура коммуникативного акта.
  - Основные ошибки восприятия в деловом общении.
  - Коммуникативные ошибки в деловом общении.



3. Рефлексия ситуаций.
4. Тесты на общение (связанные с типовыми проблемами рабочих ситуаций).
5. Решение ситуаций и задач делового общения (ситуации формируют участники другой команды).
6. Анализ работы группы преподавателем и оценивание студентов.

**Практическое занятие № 2.** Освоение практических приемов и овладение практическими навыками задавать вопросы и отвечать на них.

*Процедура работы:*

1. Преподаватель раздает ситуации на каждую пару студентов
2. Прорабатывание речевых навыков в ходе ролевой игры
3. Анализ работы малых групп:
  - Какими методами установить контакт с собеседником и начать общение.
  - На что обратить внимание при первом контакте с партнером по общению.
4. Анализ индивидуального вклада в работу студентов
5. Оценивание преподавателем студенческой работы

**Аккредитованное образовательное частное учреждение  
высшего профессионального образования  
«Московский финансово-юридический университет МФЮА»**

**Согласовано**

Зав. кафедрой

\_\_\_\_\_

\_\_\_\_\_

\_\_\_\_\_ 201\_\_ г.

**Утверждаю**

Начальник УМО СПО

\_\_\_\_\_

\_\_\_\_\_

\_\_\_\_\_ 201\_ г.

Дисциплина: **Психология общения**

Специальность: **40.02.02 Правоохранительная деятельность**

**Темы заданий (эссе, презентации, рефераты) для самостоятельной работы  
студентов**

1. Основные принципы делового этикета
2. Требования этикета к рабочему месту и служебному помещению
3. Внешность делового человека
4. Невербальное общение. Правильная осанка и походка.
5. Жесты и их значение. Межличностное пространство.
6. Элементы делового этикета: представления и приветствия
7. Правила представления в обществе. Титулирование, виды титулов.
8. Элементы делового этикета: визитки.
9. Виды визитных карточек. Внешний вид.
10. Особенности этикета деловой женщины.
11. 8. Особенности этикета делового мужчины.
12. Особенности этикета руководителя.
13. Особенности этикета секретаря.
14. Этика делового общения с руководителем, коллегами и подчиненными
15. Искусство комплимента

16. Основные дресс-коды в деловой сфере
17. Одежда и внешний вид делового мужчины
18. Составляющие мужского делового костюма (фасон, цвет, фактура).
19. Одежда и внешний вид деловой женщины
20. Этикет деловой переписки.
21. Этикет трудоустройства и прохождения собеседования
22. Требования к оформлению резюме. Стиль делового резюме, международные требования к cv. Требования к внешнему виду соискателя.
23. Элементы делового этикета: общение по стационарному телефону.
24. Виды телефонных разговоров. Правила разговора по телефону. Эффективное использование голоса.
25. Элементы делового этикета: общения по мобильному телефону.
26. Особенности этикета за столом.
27. Этикет поведения в общественных местах (музеи, театры, выставки и т.д.)
28. Элементы делового этикета: презентации.
29. Элементы делового этикета: публичная речь, ее особенности.
30. Элементы делового этикета для тех, кто ездит в деловые командировки
31. Элементы делового этикета: сувениры и подарки.
32. Нормы делового этикета для проведения совещания
33. Нормы делового этикета для проведения переговоров
34. Нормы делового этикета для проведения пресс-конференций
35. Элементы делового этикета: деловые приемы
36. Нормы делового этикета для выставок и ярмарок
37. Нормы делового этикета для конференций
38. Этикет в Интернете (Сетикет)
39. Различия между электронной почтой и другими средствами связи. Нормы делового этикета для общения в социальных сетях. Использование мессенджеров (ICQ и т.п.), смайлов.
40. Нормы делового этикета при составлении электронных писем.
41. Особенности делового этикета европейских стран \*Общие представления о стране. Особенности делового стиля страны. Оптимальные каналы установление деловых контактов с зарубежными партнерами. Подготовительные этапы к проведению переговоров. Представления, приветствия и вручение визитных карточек. Звания и формы обращения. Внешность делового человека. Невербальный язык общения: жесты, эмоции, межличностное пространство. Национальный стиль ведения переговоров (время, место, темп проведения переговоров). Подарки зарубежным партнерам.
42. Особенности делового этикета стран Азии \*Общие представления о стране. Особенности делового стиля страны. Оптимальные каналы установление деловых контактов с зарубежными партнерами. Подготовительные этапы к проведению переговоров. Представления, приветствия и вручение визитных карточек. Звания и формы обращения. Внешность делового человека. Невербальный язык общения: жесты, эмоции, межличностное пространство. Национальный стиль ведения переговоров (время, место, темп проведения переговоров). Подарки зарубежным партнерам.
43. Особенности делового этикета США и Канады \*Общие представления о стране. Особенности делового стиля страны. Оптимальные каналы установление деловых контактов с зарубежными партнерами. Подготовительные этапы к проведению переговоров. Представления, приветствия и вручение визитных карточек. Звания и формы обращения. Внешность делового человека. Невербальный язык общения: жесты, эмоции, межличностное пространство. Национальный стиль ведения переговоров (время, место, темп проведения переговоров). Подарки зарубежным партнерам.
44. Корпоративная культура: основные понятия, составляющие, технологии формирования.

**Аккредитованное образовательное частное учреждение  
высшего профессионального образования  
«Московский финансово-юридический университет МФЮА»**

**Согласовано**

Зав. кафедрой

\_\_\_\_\_

\_\_\_\_\_ 201\_\_ г.

**Утверждаю**

Начальник УМО СПО

\_\_\_\_\_

\_\_\_\_\_ 201\_\_ г.

Дисциплина: **Психология общения**

Специальность: **43.02.11. Гостиничный сервис**

**Темы семинаров**

1. Методика снятия барьеров в деловом общении.
2. Личностные особенности и возникновение барьеров в деловом общении.
3. Основные характеристики барьера восприятия и понимания и пути его преодоления.
4. Основные характеристики семантического барьера и пути его преодоления.
5. Основные характеристики фонетического барьера и пути его преодоления.
6. Основные характеристики барьера взаимодействия и пути его преодоления.
7. Тактика ведения переговоров, деловые совещания, психолого-коммуникативный потенциал деловых переговоров, правила убеждения во время деловых переговоров.
8. Виды и формы переговоров. Особенности ведения переговоров в конфликтной ситуации.
9. Нейтрализация уловок-манипуляций: виды и формы.
10. Стратегии ведения переговоров. Проекты соглашений и формы документации на переговорах. Подготовка к переговорам – технический этап.
11. Профессиональная этика: нормы, правила поведения, структура; роль этики в деловом общении, этика и нравственность современного делового человека, профессионально-этический кодекс в общении, этические нормы поведения, этики и этикет.
12. Золотые Правила нравственности.
13. Социально-психологические эффекты: ореола, первичности, новизны; стереотипы и этностереотипы, способы их нейтрализации
14. Деловой этикет, составляющие делового этикета, имидж и составляющие имиджа делового человека, правила этикета, этикет приема зарубежных гостей, этикет приемов, фуршетов, деловых обедов, этикет в одежде делового человека.
15. Имидж его значение в деловом общении.
16. Этикет презентаций и проведения ярмарок (выполнение практических заданий по теме).

17. Правила оформления визитных карточек. Как правильно принять визитную карточку. Как правильно вручать визитную карточку.
18. Основы международного этикета делового общения с использованием визитных карточек. Оформление визитных карточек.
19. Типология конфликтов. Методы разрешения конфликтов. Диагностика конфликтов. Конфликты в межличностном и профессиональном общении.
20. Стили поведения человека в конфликте.
21. Позитивные стороны конфликта. Негативные последствия конфликтов.
22. Пути выхода из конфликта. Нейтрализация конфликта.

**Аккредитованное образовательное частное учреждение  
высшего профессионального образования  
«Московский финансово-юридический университет МФЮА»**

**Согласовано**  
Зав. кафедрой

**Утверждаю**  
Начальник УМО СПО

\_\_\_\_\_

\_\_\_\_\_

\_\_\_\_\_ 201\_\_ г.

\_\_\_\_\_

201\_ г.

Дисциплина: **Психология общения**

Специальность: **40.02.02 Правоохранительная деятельность**

**БАНК ТЕСТОВ ПО ДИСЦИПЛИНЕ  
Общие сведения о тесте по дисциплине  
«Психология делового общения»**

Цель разработки теста	Проверка уровня знаний, умений и навыков владения материалами по дисциплине «Психология делового общения»
Назначение теста	итоговый контроль
Перечень базовых учебников, учебных программ и нормативных документов, на основе которых создан тест	На основе рабочей программы «Психология делового общения»
Оценивание результатов	Менее 50% - незачтено («2»). Свыше 50% - зачтено; от 50% до 69,9% - «3»; от 70 до 89,9 - «4»; 90% и более – «5».
Время на выполнение каждого задания (или теста в целом)	40 минут (для теста в целом) или 2 мин./1 вопрос

Таблица 2

## Распределения заданий по разделам дисциплины

Результаты обучения	Тема	№ 1	№ 2	№ 3	Всего заданий
	Колич. заданий по темам, %	40%	40%	20%	
	Колич. заданий по результатам обучения, %				
Знания	60	8	8	2	18
Умения	20	2	2	2	6
Навыки	20	2	2	2	6
Всего заданий		12	12	6	30

№	Наименование темы			Количество вопросов в замесе теста
1	Раздел 1. Общетеоретические проблемы психологии делового общения (темы 1 – 4)			12
2	Раздел 2. Этика и культура делового общения в профессиональной среде (темы 5 – 9)			12
3	Раздел 3. Конфликты в деловом общении (тема 10)			6
	Всего			30
ТВ	НВ	Тип	Вопрос/Ответ	
1	1	0	К видам компетентности не относят:	
			менеджерскую	
			профессиональную	
		+	коммуникативную	
			квалификационную	
1	2	0	Процесс установления и развития контактов среди людей – это:	

		+	общение
			восприятие
			взаимодействие
			идентификация
<b>1</b>	<b>3</b>	<b>0</b>	<b>Результат А/затраты А = результат Б/затраты Б &gt; 1 – это формула:</b>
			эффективного восприятия
		+	эффективного делового общения
			эффекта производственной деятельности организации
			нет правильного ответа
<b>1</b>	<b>4</b>	<b>0</b>	<b>Характеристика делового общения:</b>
			партнёр в деловом общении выступает как личность, значимая для субъекта
			общающихся людей отличает хорошее взаимопонимание в вопросах дела
			основная задача делового общения – продуктивное сотрудничество
		+	все ответы правильные
<b>1</b>	<b>5</b>	<b>0</b>	<b>Общение, обеспечивающее успех какого-то общего дела, создающее условия для сотрудничества людей, чтобы достичь значимые для них цели – это:</b>
			неформальное общение
		+	деловое общение
			конфиденциальное общение
			нет правильного ответа
<b>1</b>	<b>6</b>	<b>0</b>	<b>Величина степени информированности в организации (С<sub>и</sub>) должна быть:</b>
			$C_{и} > 1,0$
		+	$C_{и} = 1,0$
			$C_{и} \leq 1,0$

			$C_{и} \geq 1,0$
<b>1</b>	<b>7</b>	<b>0</b>	<b>Процесс, в ходе которого два или более человек обмениваются и осознают получаемую информацию, которого состоит в мотивировании определённого поведения или воздействия на него – это:</b>
			восприятие
		+	коммуникация
			взаимодействие
			эмпатия
<b>1</b>	<b>8</b>	<b>0</b>	<b>Информация (с точки зрения теории информации) – это:</b>
			целенаправленное знание
			сведения, значимые для отправителя сообщения
		+	сведения о системе, снижающие неопределённость её состояния
			любые сведения, передаваемые от отправителя к получателю
<b>1</b>	<b>9</b>	<b>0</b>	<b>Этапы процесса коммуникации:</b>
		+	канал
			декодирование
		+	отправитель
			сообщение
<b>1</b>	<b>10</b>	<b>0</b>	<b>Обратная связь:</b>
			препятствует коммуникативному процессу
		+	способствует коммуникативному процессу
			иногда способствует, а иногда препятствует коммуникативному процессу
			все ответы правильные
<b>1</b>	<b>11</b>	<b>0</b>	<b>Одноканальный процесс коммуникации – это коммуникация:</b>
		+	без обратной связи
			с истинной обратной связью
			с неистинной обратной связью

			с истинной и неистинной обратной связью
<b>1</b>	<b>12</b>	<b>0</b>	<b>Самый эффективный процесс коммуникации:</b>
		+	с истинной обратной связью
			без обратной связи
			с неистинной обратной связи
			все ответы правильные
<b>2</b>	<b>13</b>	<b>0</b>	<b>Диалектическое искусство корректного и уважительного спора рождается в диалогах</b>
			Демосфена
			Демокрита
		+	Платона
<b>2</b>	<b>14</b>	<b>0</b>	<b>Российская этическая традиция ориентируется в деловом общении на</b>
			справедливость и взаимопомощь
		+	солидарность и взаимопомощь
			справедливость и солидарность
<b>2</b>	<b>15</b>	<b>0</b>	<b>Эгоизм как ценностная ориентация личности - это</b>
			стремление утвердить себя
		+	Стремление утвердиться насчет других
<b>2</b>	<b>16</b>	<b>0</b>	<b>Кто является автором этой формулы деятельности человека: «Нужно действовать под влиянием чувств и думать, чтобы действовать»?</b>
			Н. Макиавелли
			И. Кант
		+	О.Конт
<b>2</b>	<b>17</b>	<b>0</b>	<b>Кто является автором этого естественного закона: «Не делай другим того, чего не хотел бы, чтобы делали тебе»?</b>
			И.Кант
		+	Т.Гоббс



			О.Конт
<b>2</b>	<b>18</b>	<b>0</b>	<b>Моральный принцип добросовестного отношения к труду не выражается в:</b>
			бережливости и рачительности
		+	прагматичности и экономии
<b>2</b>	<b>19</b>	<b>0</b>	<b>Мораль - это</b>
			система нравственных отношений в обществе
			совокупность норм и правил поведения, которыми люди руководствуются в своей жизни
		+	система норм, санкций, оценок, предписаний и образцов поведения
<b>2</b>	<b>20</b>	<b>0</b>	<b>Мораль есть разновидность ... освоения действительности</b>
			художественно-эстетического
			эмоционально - чувственного
		+	оценочно-императивного
<b>2</b>	<b>21</b>	<b>0</b>	<b>Суфийская этическая концепция утверждает , что «истинное Я человека проявляется тогда, когда он.</b>
			стремится к личной независимости
			стремится к общению с другими
		+	начинает с любовью открываться другим
<b>2</b>	<b>22</b>	<b>0</b>	<b>Одобрение или осуждение моральным сознанием явлений, поступков, установок, черт характера человека называется ...</b>
		+	Моральной оценкой
			Моральной регуляцией
			Моральным контролем
<b>2</b>	<b>23</b>	<b>0</b>	<b>Нравственный кризис - это переходное состояние социальной системы, которое сопровождается деструктивными процессами в общественных и личностных ...</b>
		+	интересах
			нормативно-ценностных структурах

			потребностях
<b>2</b>	<b>24</b>	<b>0</b>	<b>Межличностная аттракция в деловом общении создает условия для:</b>
			познания друг друга
		+	психоэмоционального фона отношений
			межличностного понимания
<b>3</b>	<b>25</b>	<b>0</b>	<b>Восприимчивый стиль общения:</b>
			я выигрываю – ты выигрываешь
			я выигрываю – ты проигрываешь
			я проигрываю – ты выигрываешь/проигрываешь
		+	ты выигрываешь – я выигрываю
<b>3</b>	<b>26</b>	<b>0</b>	<b>Стиль утверждения себя:</b>
		+	я выигрываю – ты выигрываешь
			я выигрываю – ты проигрываешь
			я проигрываю – ты выигрываешь/проигрываешь
			ты выигрываешь – я выигрываю
<b>3</b>	<b>27</b>	<b>0</b>	<b>Пассивный стиль общения:</b>
			я выигрываю – ты выигрываешь
			я выигрываю – ты проигрываешь
		+	я проигрываю – ты выигрываешь/проигрываешь
			ты выигрываешь – я выигрываю
<b>3</b>	<b>28</b>	<b>0</b>	<b>Агрессивный стиль общения:</b>
			я выигрываю – ты выигрываешь
		+	я выигрываю – ты проигрываешь
			я проигрываю – ты выигрываешь/проигрываешь
			ты выигрываешь – я выигрываю

<b>3</b>	<b>29</b>	<b>0</b>	<b>Способность индивидуума предъявлять требования и запросы во взаимодействии с социальным окружением и добиваться их осуществления – это:</b>
		+	уверенность в себе
			самооценка
			конгруэнтность
			я-концепция
<b>3</b>	<b>30</b>	<b>0</b>	<b>Способность разрешать себе иметь запросы и требования, осмеливаться их проявлять и обладание навыками их осуществления – это:</b>
			самооценка
			конгруэнтность
			я-концепция
		+	уверенность в себе



Автономная некоммерческая организация  
профессионального образования  
«МОСКОВСКИЙ ОБЛАСТНОЙ ФИНАНСОВО-ЮРИДИЧЕСКИЙ  
ИНСТИТУТ»

---

УТВЕРЖДЕНО  
Приказом Директора МФЮИ  
от 16 мая 2023 г. № 10-05/23

## **ФОНД ОЦЕНОЧНЫХ СРЕДСТВ**

по учебной дисциплине

### **ЕН.01. Информатика и информационные технологии в профессиональной деятельности**

для специальности

**40.02.02 Правоохранительная деятельность**

базовой подготовки

Фонд оценочных средств рассмотрен на заседании кафедры информационных систем и технологий

Протокол № 5 от 11 апреля 2023 г.

Заведующий кафедрой: к.т.н., доцент О.А. Забелин

Фонд оценочных средств разработан на основе Федерального государственного образовательного стандарта среднего профессионального образования (далее – ФГОС СПО) по специальности 40.02.02 Правоохранительная деятельность, утвержденного Приказом Минобрнауки России от 12.05.2014 № 509 (ред. от 24.07.2015) (зарегистрирован Министерством юстиции Российской Федерации 21.08.2014, регистрационный № 33737).

Разработчик: Калашникова О.А. ст. преподаватель

Эксперты:

Внутренняя экспертиза: Чегодаева Е.В., ст. преподаватель

Внешняя экспертиза: Володин С.М., к.т.н., преподаватель колледжа информатики и программирования Финансового университета при Правительстве Российской Федерации

## ПАСПОРТ

### ФОНДА ОЦЕНОЧНЫХ СРЕДСТВ

**по учебной дисциплине ЕН.01 Информатика и информационные технологии в профессиональной деятельности**

№ п/п	Контролируемые разделы (темы) дисциплины*	Код контролируемой компетенции (или ее части)	Наименование оценочного средства
1	<b><i>Раздел 1. Базы данных</i></b>	ОК 6, ОК 7, ОК 9, ОК 10, ПК 1.10	Промежуточный контроль: дифференцированный зачет Текущий контроль в форме: - защиты лабораторных работ и практических занятий (ответы на вопросы, демонстрация выполненных заданий); - самостоятельной работы по теме (проработка конспектов занятий, учебной и специальной технической литературы по вопросам, оформление лабораторных работ, отчетов и подготовка к их защите.)
2	<b><i>Раздел 2. Информационно-поисковые системы</i></b>	ОК 6, ОК 7, ОК 9, ОК 10, ПК 1.10	Промежуточный контроль: дифференцированный зачет Текущий контроль в форме: - защиты лабораторных работ и практических занятий (ответы на вопросы, демонстрация выполненных заданий); - самостоятельной работы по теме (проработка конспектов занятий, учебной и специальной технической литературы по вопросам, оформление лабораторных работ, отчетов и подготовка к их защите.)
3	<b><i>Раздел 3. Справочно-правовые системы</i></b>	ОК 6, ОК 7, ОК 9, ОК 10, ПК 1.10	Промежуточный контроль: дифференцированный зачет Текущий контроль в форме: - защиты лабораторных работ и практических занятий (ответы на вопросы, демонстрация выполненных заданий);

			- самостоятельной работы по теме (проработка конспектов занятий, учебной и специальной технической литературы по вопросам, оформление лабораторных работ, отчетов и подготовка к их защите.)
--	--	--	--

## ВОПРОСЫ ДЛЯ ПОДГОТОВКИ К ДИФФЕРЕНЦИРОВАННОМУ ЗАЧЕТУ

1. Основные понятия и терминология информационных технологий, их принципы. Классификация информационных технологий, используемых методов, их свойства.
2. Компьютерные технологии: сферы применения, возможности, ограничения.
3. Общая характеристика систем автоматизации профессиональной деятельности (типа АРМ), их возможности и ограничения. Примеры существующих систем.
4. Автоматизированные системы делопроизводства.
5. Электронный документ. Способы создания электронного документа и его использование. Возможности коллективной работы с документами.
6. Выделение в общее пользование папки или принтера. Коллективное использование ресурсов локальной сети.
7. Порядок и правила обработки электронной почты. Требования, предъявляемые к документам, передаваемым по электронной почте.
8. Глобальные сети и программные средства поддержки. Сетевые службы. Теоретические основы Интернета.
9. Интернет. Технические и программные средства необходимы для доступа в Интернет.
10. Адреса, услуги в сети Интернет. Способы подключения к сети Интернет.
11. Поиск в сети Интернет. Возможности и основные характеристики поисковых систем.
12. Электронные коммуникации в профессиональной деятельности.
13. Способы защиты информации. Персональная защита информации на рабочем месте специалиста.
14. Защита от компьютерных вирусов.
15. Программное обеспечение для работы с электронными страницами. Редактор MS FrontPage.
16. Используемые в настоящее время пакеты прикладных программ, общие для всех отраслей. Ориентация пакетов прикладных программ в зависимости от отраслей и сфер деятельности.
17. Системы управления базами данных. Назначение и возможности СУБД Microsoft Access.
18. Объекты баз данных. Типы данных. Свойства полей таблицы. Назначение схемы данных. Использование конструктора форм в Microsoft Access.
19. Понятие запроса в Microsoft Access. Создание запросов с различным типом действий.
20. Правовые информационные системы, их основные черты и возможности.
21. Современный рынок справочно - правовых информационных систем, критерий оптимального выбора правовой информационной системы.
22. Система Консультант Плюс. Назначение, функции, основные операции с документами.

### Практические задания:

1. Опишите порядок подключения к другому компьютеру сети. Как подключить и использовать сетевой принтер?
2. В предложенной базе данных MS Access установить ключевые поля и связать таблицы, обеспечив целостность данных.
3. В базе данных MS Access создать формы к предложенным таблицам и создать одну форму с подчинением.
4. Создать запрос на обновление предложенной таблицы «Сотрудники», увеличивающий зарплату на 20% всем, у кого она меньше 10000 рублей.
5. Создать запрос на удаление из предложенной таблицы «Клиенты» всех, у кого имеется задолженность по оплате.
6. Фирма имеет несколько магазинов (не менее 5) и продает большой ассортимент товаров (не менее 10 наименований) различных категорий (не менее 5 категорий). Категориями товара могут быть, например, канцелярские товары, продукты питания, одежда, компьютерная техника и т.д. Создать БД, в которой должна быть таблица следующего содержания: Наименование товара, Категория, Единица измерения, Закупочная цена единицы товара, Затраты на реализацию единицы товара, Продажная цена единицы товара, Прибыль на единицу товара, Количество проданных единиц. Создать таблицу через конструктор, указав соответствующий тип и описание для каждого поля. Заполнить таблицу через форму.
7. С помощью российской поисковой системы найдите таблицу с курсами валют, установленных Банком России, скопируйте ее к себе на компьютер и сохраните.
8. Составьте расписание рабочего дня специалиста в MS Outlook с указанием задач, контактов, сроков, отражением их на графике, оповещением о наступившем сроке выполнения задач. Передайте почтовое сообщение с прикрепленным к нему файлом.
9. Создать два специальных почтовых адреса: один – список рассылки сообщений; другой – автомат, отвечающий на каждое письмо.
10. Создайте структуру «Избранного» следующего вида:
  - Папка «Университеты» (содержит 3-4 ссылки на сайты университетов);
  - Папка «Компании» (содержит 2-3 ссылки на сайты компаний)
  - Папка «Москва» (ярлыки страниц муниципальных образований города)

**АККРЕДИТОВАННОЕ ОБРАЗОВАТЕЛЬНОЕ ЧАСТНОЕ УЧРЕЖДЕНИЕ  
ВЫСШЕГО ОБРАЗОВАНИЯ  
«МОСКОВСКИЙ ФИНАНСОВО-ЮРИДИЧЕСКИЙ УНИВЕРСИТЕТ МФЮА»**

---

Дисциплина: **ЕН.01 Информатика и информационные технологии в профессиональной деятельности**

Специальность: **40.02.02 Правоохранительная деятельность**

Форма обучения: очная

### БИЛЕТЫ

---

**МОСКОВСКИЙ ФИНАНСОВО-ЮРИДИЧЕСКИЙ УНИВЕРСИТЕТ МФЮА**

---

<b>Зав. кафедрой</b> _____ «__» _____ 20__ г.	<b>Дисциплина: Информатика и информационные технологии в профессиональной деятельности</b> <b>Специальность: 40.02.02</b> <b>Правоохранительная деятельность</b>	 _____ _____ «__» _____ 20__ г.
---	--	--



	Форма обучения: ОЧНАЯ КУРС 2 Семестр: 3	
--	--	--

*БИЛЕТ № 1*

**1. Теоретический вопрос**

Способы защиты информации

**2. MS Excel**

Пусть имеется возможность инвестировать средства в течение пяти лет ежегодно по 100 тысяч рублей под 15 % годовых. Какая сумма окажется на счете в конце пятого года, если выплаты производить в начале года? В конце года? (775 373, 84 р.).

**3. КонсультантПлюс**

Найдите перечень обстоятельств, смягчающих административную ответственность. Сохраните информацию в документе MS Word.

**МОСКОВСКИЙ ФИНАНСОВО-ЮРИДИЧЕСКИЙ УНИВЕРСИТЕТ МФЮА**

<b>Зав. кафедрой</b> _____	Дисциплина: <b>Информатика и информационные технологии в профессиональной деятельности</b> Специальность: <b>40.02.02</b> <b>Правоохранительная деятельность</b> Форма обучения: ОЧНАЯ КУРС 2 Семестр: 3	_____ _____ « ___ » _____ 20__ г.
-------------------------------	--	---

*БИЛЕТ № 2*

**1. Теоретический вопрос**

Адреса, услуги в сети Интернет. Способы подключения к сети Интернет

**2. MS Excel**

Какую сумму следует положить на счет под 12 % годовых с ежеквартальным начислением сложных процентов, чтобы через 10 лет накопить 1000 рублей? (306,56 р.).

**3. КонсультантПлюс**

Бюджетному учреждению необходимо обратиться в суд с иском заявлением. Выясните, должно ли бюджетное учреждение оплачивать государственную пошлину при обращении в суд.

**МОСКОВСКИЙ ФИНАНСОВО-ЮРИДИЧЕСКИЙ УНИВЕРСИТЕТ МФЮА**

<b>Зав. кафедрой</b> _____	Дисциплина: <b>Информатика и информационные технологии в профессиональной деятельности</b> Специальность: <b>40.02.02</b> <b>Правоохранительная деятельность</b> Форма обучения: ОЧНАЯ КУРС 2 Семестр: 3	_____ _____ « ___ » _____ 20__ г.
-------------------------------	--	---

*БИЛЕТ № 3*

### 1. Теоретический вопрос

Интернет. Технические и программные средства доступа к Интернет

### 2. MS Excel

Решите обратную задачу. За сколько лет наращенная сумма составит 1000 рублей, если положить 100 рублей под 12 % годовых с ежеквартальным начислением сложных процентов (19,47 лет).

### 3. MS Word

Создать документ, содержащий шаблон данного билета. Объяснить использование колонтитулов в документах.

## МОСКОВСКИЙ ФИНАНСОВО-ЮРИДИЧЕСКИЙ УНИВЕРСИТЕТ МФЮА

Зав. кафедрой _____ « ___ » _____ 20__ г.	Дисциплина: <b>Информатика и информационные технологии в профессиональной деятельности</b> Специальность: <b>40.02.02</b> <b>Правоохранительная деятельность</b> Форма обучения: ОЧНАЯ КУРС 2 Семестр: 3	_____ _____ « ___ » _____ 20__ г.
---	--	---

### БИЛЕТ № 4

#### 1. Теоретический вопрос

Шаблоны и стиль в документах MS Office

#### 2. MS Excel

Пусть имеется возможность инвестировать средства в течение пяти лет ежегодно по 100 тысяч рублей под 15 % годовых. Какая сумма окажется на счете в конце пятого года, если выплаты производить в конце года? (674 238,12 р.)

#### 3. MS Word

Создайте шаблон для заполнения визитной карточки и сделайте по нему визитку для конкретного лица.

## МОСКОВСКИЙ ФИНАНСОВО-ЮРИДИЧЕСКИЙ УНИВЕРСИТЕТ МФЮА

Зав. кафедрой _____ « ___ » _____ 20__ г.	Дисциплина: <b>Информатика и информационные технологии в профессиональной деятельности</b> Специальность: <b>40.02.02</b> <b>Правоохранительная деятельность</b> Форма обучения: ОЧНАЯ КУРС 2 Семестр: 3	_____ _____ « ___ » _____ 20__ г.
---	--	---

### БИЛЕТ № 5

#### 1. Теоретический вопрос

Порядок и правила обработки электронной почты. Требования, предъявляемые к документам, передаваемым по электронной почте

### 2. MS Excel

Рассчитать, какая сумма окажется на счете, если 100 рублей положить под 12 % годовых на 10 лет с ежеквартальным начислением сложных процентов (326,20 р.).

### 3. MS Word

Создайте два документа и произведите их слияние. Основной документ содержит таблицу, в которой не менее 5 записей. Во втором документе образец письма (таблица и письмо произвольные).

## МОСКОВСКИЙ ФИНАНСОВО-ЮРИДИЧЕСКИЙ УНИВЕРСИТЕТ МФЮА

Зав. кафедрой _____	Дисциплина: <b>Информатика и информационные технологии в профессиональной деятельности</b> Специальность: <b>40.02.02</b> <b>Правоохранительная деятельность</b> Форма обучения: ОЧНАЯ КУРС 2 Семестр: 3	_____ _____ « ___ » _____ 20__ г.
------------------------	--	---

### БИЛЕТ № 6

#### 1. Теоретический вопрос

Электронный документ. Способы создания электронного документа и его использование

#### 2. MS Excel

Рассчитать, какая сумма окажется на счете, если 100 рублей положить под 12 % годовых на 10 лет, с ежемесячным начислением сложных процентов (330,04 р.).

#### 3. MS Access

В БД имеются две связанные таблицы: в первой указаны ФИО, Специальность, Должность, Число отработанных часов, Заработная плата; во второй – справочник тарифов почасовой оплаты (Должность, Почасовая оплата). Начислить заработную плату. При формировании отчета плата за час должна быть получена из справочника.

## МОСКОВСКИЙ ФИНАНСОВО-ЮРИДИЧЕСКИЙ УНИВЕРСИТЕТ МФЮА

Зав. кафедрой _____	Дисциплина: <b>Информатика и информационные технологии в профессиональной деятельности</b> Специальность: <b>40.02.02</b> <b>Правоохранительная деятельность</b> Форма обучения: ОЧНАЯ КУРС 2 Семестр: 3	_____ _____ « ___ » _____ 20__ г.
------------------------	--	---

### БИЛЕТ № 7

#### 1. Теоретический вопрос

Организация приема и передачи информации в сети

### 2. MS Excel

Рассчитать, какая сумма окажется на счете, если 100 рублей положить под 12 % годовых на 10 лет, с начислением сложных процентов один раз в год (310,58 р.).

### 3. HTML

Создать Интернет страницу Вашей организации, используя шаблон корпоративного веб-узла.

## МОСКОВСКИЙ ФИНАНСОВО-ЮРИДИЧЕСКИЙ УНИВЕРСИТЕТ МФЮА

Зав. кафедрой _____ « ____ » _____ 20__ г.	Дисциплина: <b>Информатика и информационные технологии в профессиональной деятельности</b> Специальность: <b>40.02.02</b> <b>Правоохранительная деятельность</b> Форма обучения: ОЧНАЯ КУРС 2 Семестр: 3	_____ _____ « ____ » _____ 20__ г.
--	--	--

### БИЛЕТ № 8

#### 1. Теоретический вопрос

Электронные коммуникации в профессиональной деятельности

#### 2. MS Excel

Сколько придется выплачивать ежемесячно по ипотечному кредиту размером 1 800 000 руб. сроком на 30 лет с годовой ставкой 6% (-10 791,91р.).

#### 3. MS Power Point

Создать презентацию «Ярмарки вакансий» на бирже труда.

## МОСКОВСКИЙ ФИНАНСОВО-ЮРИДИЧЕСКИЙ УНИВЕРСИТЕТ МФЮА

Зав. кафедрой _____ « ____ » _____ 20__ г.	Дисциплина: <b>Информатика и информационные технологии в профессиональной деятельности</b> Специальность: <b>40.02.02</b> <b>Правоохранительная деятельность</b> Форма обучения: ОЧНАЯ КУРС 2 Семестр: 3	_____ _____ « ____ » _____ 20__ г.
--	--	--

### БИЛЕТ № 9

#### 1. Теоретический вопрос

Встроенные функции. Порядок записи функций в системе электронных таблиц

#### 2. MS Access

Создать БД «Отдел кадров», содержащую общие сведения о сотрудниках учреждения, их послужные списки (сведения о новых назначениях и перемещениях по службе) и информацию об отпусках. Создать форму для заполнения БД, ввести сведения о 5 сотрудниках. Вывести отчет о сотрудниках, уволенных за последний месяц.

### 3. MS PowerPoint

Создайте презентацию из 5-6 слайдов «Услуги организации». Сохранить демонстрацию презентации.

## МОСКОВСКИЙ ФИНАНСОВО-ЮРИДИЧЕСКИЙ УНИВЕРСИТЕТ МФЮА

Зав. кафедрой _____	Дисциплина: <b>Информатика и информационные технологии в профессиональной деятельности</b> Специальность: <b>40.02.02</b> <b>Правоохранительная деятельность</b> Форма обучения: ОЧНАЯ КУРС 2 Семестр: 3	_____ _____ « ___ » _____ 20__ г.
------------------------	--	---

### БИЛЕТ № 10

#### 1. Теоретический вопрос

Оптимальные и критические значения показателей, оценка состояния предприятия по результатам анализа

#### 2. MS Excel

Имеются две таблицы: в первой указаны ФИО, Специальность, Должность, Число отработанных часов; во второй – справочник тарифов почасовой оплаты. Начислить заработную плату. При формировании таблицы плата за час должна быть получена из справочника.

#### 3. MS Word

Создайте два документа и произведите их слияние. Основной документ содержит таблицу, в которой не менее 5 записей. Во втором документе образец письма (таблица и письмо произвольные).

## МОСКОВСКИЙ ФИНАНСОВО-ЮРИДИЧЕСКИЙ УНИВЕРСИТЕТ МФЮА

Зав. кафедрой _____	Дисциплина: <b>Информатика и информационные технологии в профессиональной деятельности</b> Специальность: <b>40.02.02</b> <b>Правоохранительная деятельность</b> Форма обучения: ОЧНАЯ КУРС 2 Семестр: 3	_____ _____ « ___ » _____ 20__ г.
------------------------	--	---

### БИЛЕТ № 11

#### 1. Теоретический вопрос

Методы анализа финансово-экономического состояния предприятия, особенности реализации в системе электронных таблиц

#### 2. MS Excel

Имеются следующие данные о сотрудниках: Табельный номер, ФИО, Пол, Год рождения, Количество детей, Отдел, Дата поступления на работу, Оклад.

Используя фильтрацию, найти и скопировать на отдельные листы строки таблицы сотрудников, имеющих трех или более детей.

Вычислить возраст (число полных лет) каждого сотрудника.

### 3. MS Power Point

Создайте презентацию из 5-6 слайдов на тему «Квартальный отчет».

## МОСКОВСКИЙ ФИНАНСОВО-ЮРИДИЧЕСКИЙ УНИВЕРСИТЕТ МФЮА

Зав. кафедрой _____	Дисциплина: <b>Информатика и информационные технологии в профессиональной деятельности</b> Специальность: <b>40.02.02</b> <b>Правоохранительная деятельность</b> Форма обучения: ОЧНАЯ КУРС 2 Семестр: 3	_____ _____ « ___ » _____ 20__ г.
------------------------	--	---

### БИЛЕТ № 12

#### 1. Теоретический вопрос

Общая характеристика систем автоматизации профессиональной деятельности (типа АРМ), их возможности и ограничения. Примеры существующих систем

#### 2. MS PowerPoint

Создайте презентацию из 5-6 слайдов «Услуги банка» (банк выбирается любой).

#### 3. КонсультантПлюс

Определить: Какова норма оплаты суточных при командировках в России на сегодняшний день, какой документ устанавливает данные нормы.

## МОСКОВСКИЙ ФИНАНСОВО-ЮРИДИЧЕСКИЙ УНИВЕРСИТЕТ МФЮА

Зав. кафедрой _____	Дисциплина: <b>Информатика и информационные технологии в профессиональной деятельности</b> Специальность: <b>40.02.02</b> <b>Правоохранительная деятельность</b> Форма обучения: ОЧНАЯ КУРС 2 Семестр: 3	_____ _____ « ___ » _____ 20__ г.
------------------------	--	---

### БИЛЕТ № 13

#### 1. Теоретический вопрос

Методы анализа финансово-экономического состояния предприятия, особенности реализации в системе электронных таблиц

#### 2. MS Excel

Имеются следующие данные о сотрудниках: Табельный номер, ФИО, Пол, Год рождения, Количество детей, Отдел, Дата поступления на работу, Оклад.

Создать форму для добавления записей в таблицу.

### 3. КонсультантПлюс

Найти документы, кроме не вступивших в силу и утративших силу, в которых говорится о тарифных ставках на коммунальные услуги для населения.

## МОСКОВСКИЙ ФИНАНСОВО-ЮРИДИЧЕСКИЙ УНИВЕРСИТЕТ МФЮА

Зав. кафедрой _____	Дисциплина: <b>Информатика и информационные технологии в профессиональной деятельности</b> Специальность: <b>40.02.02</b> <b>Правоохранительная деятельность</b> Форма обучения: ОЧНАЯ КУРС 2 Семестр: 3	_____ _____ « ___ » _____ 20__ г.
------------------------	--	---

### БИЛЕТ № 14

#### 1. Теоретический вопрос

Компьютерные технологии: сферы применения, возможности, ограничения

#### 2. MS Outlook Express

Создать два специальных почтовых адреса: один – список рассылки сообщений; другой – автомат, отвечающий на каждое письмо.

#### 3. HTML

Создать Интернет страницу Вашей организации, используя шаблон корпоративного веб-узла.

## МОСКОВСКИЙ ФИНАНСОВО-ЮРИДИЧЕСКИЙ УНИВЕРСИТЕТ МФЮА

Зав. кафедрой _____	Дисциплина: <b>Информатика и информационные технологии в профессиональной деятельности</b> Специальность: <b>40.02.02</b> <b>Правоохранительная деятельность</b> Форма обучения: ОЧНАЯ КУРС 2 Семестр: 3	_____ _____ « ___ » _____ 20__ г.
------------------------	--	---

### БИЛЕТ № 15

#### 1. Теоретический вопрос

Персональная защита информации на рабочем месте банковского служащего

#### 2. MS Access

Создать БД «Отдел кадров», содержащую общие сведения о сотрудниках учреждения, их послужные списки (сведения о новых назначениях и перемещениях по службе) и информацию об отпусках. Создать форму для заполнения БД, ввести сведения о 5 сотрудниках. Вывести отчет о сотрудниках, принятых за последний месяц.

### 3. КонсультантПлюс

Найти документы, кроме не вступивших в силу и утративших силу, в которых говорится о тарифных ставках на газ для населения.

## МОСКОВСКИЙ ФИНАНСОВО-ЮРИДИЧЕСКИЙ УНИВЕРСИТЕТ МФЮА

Зав. кафедрой _____ « ___ » _____ 20__ г.	Дисциплина: <b>Информатика и информационные технологии в профессиональной деятельности</b> Специальность: <b>40.02.02</b> <b>Правоохранительная деятельность</b> Форма обучения: ОЧНАЯ КУРС 2 Семестр: 3	_____ _____ « ___ » _____ 20__ г.
---	--	---

### БИЛЕТ № 16

#### 1. Теоретический вопрос

Защита от компьютерных вирусов. Способы защиты банковской информации

#### 2. MS Access

Создать БД «Отдел кадров», содержащую общие сведения о сотрудниках учреждения, их послужные списки (сведения о новых назначениях и перемещениях по службе) и информацию об отпусках. Создать форму для заполнения БД, ввести сведения о 5 сотрудниках.

#### 3. КонсультантПлюс

Найти документы, кроме недействующих редакций и утративших силу, посвященные льготам для ветеранов труда.

## МОСКОВСКИЙ ФИНАНСОВО-ЮРИДИЧЕСКИЙ УНИВЕРСИТЕТ МФЮА

Зав. кафедрой _____ « ___ » _____ 20__ г.	Дисциплина: <b>Информатика и информационные технологии в профессиональной деятельности</b> Специальность: <b>40.02.02</b> <b>Правоохранительная деятельность</b> Форма обучения: ОЧНАЯ КУРС 2 Семестр: 3	_____ _____ « ___ » _____ 20__ г.
---	--	---

### БИЛЕТ № 17

#### 1. Теоретический вопрос

Персональная защита информации на рабочем месте банковского служащего

#### 2. MS Excel

Дана таблица контрактов на поставку товаров (№ контракта, Поставщик, Потребитель, Товар, Количество, Цена, Дата поставки). Необходимо представить ее в разрезе поставщика, то есть преобразовать общую для всех поставщиков таблицу в последовательность таблиц, где для каждого поставщика имеется особая таблица с указанием всех его потребителей и товаров, которые он им поставляет, средний размер поставок, максимального и минимального размера цен на поставляемые каждому поставщику товары.



### 3. HTML

Создать личную веб-страницу специалиста Вашего профиля.

## МОСКОВСКИЙ ФИНАНСОВО-ЮРИДИЧЕСКИЙ УНИВЕРСИТЕТ МФЮА

Зав. кафедрой _____ « ___ » _____ 20__ г.	Дисциплина: <b>Информатика и информационные технологии в профессиональной деятельности</b> Специальность: <b>40.02.02</b> <b>Правоохранительная деятельность</b> Форма обучения: ОЧНАЯ КУРС 2 Семестр: 3	_____ _____ « ___ » _____ 20__ г.
---	--	---

### БИЛЕТ № 18

#### 1. Теоретический вопрос

Зачем нужна регистрация вашего web-сайта в поисковых системах?

#### 2. Консультант Плюс

Определите, какая административная ответственность наступает в случае продажи товара без выдачи кассового чека (без применения контрольно-кассовой машины).

#### 3. MS Outlook Express

Составьте расписание рабочего дня специалиста с указанием задач, контактов, сроков, отражением их на графике, оповещением о наступившем сроке выполнения задач. Передайте почтовое сообщение с прикрепленным к нему файлом.

## МОСКОВСКИЙ ФИНАНСОВО-ЮРИДИЧЕСКИЙ УНИВЕРСИТЕТ МФЮА

Зав. кафедрой _____ « ___ » _____ 20__ г.	Дисциплина: <b>Информатика и информационные технологии в профессиональной деятельности</b> Специальность: <b>40.02.02</b> <b>Правоохранительная деятельность</b> Форма обучения: ОЧНАЯ КУРС 2 Семестр: 3	_____ _____ « ___ » _____ 20__ г.
---	--	---

### БИЛЕТ № 19

#### 1. Теоретический вопрос

Зачем нужна регистрация вашего web-сайта в поисковых системах?

#### 2. HTML

Создать Интернет страницу Вашей организации, используя шаблон корпоративного веб-узла.

#### 3. MS Outlook Express

Создать два специальных почтовых адреса: один – список рассылки сообщений; другой – автомат, отвечающий на каждое письмо.

## ВАРИАНТЫ САМОСТОЯТЕЛЬНОЙ РАБОТЫ

---

### Вариант 1

#### (КонсультантПлюс)

##### Задача

Найти действующую редакцию Водного кодекса РФ, в тексте при помощи контекстного поиска найти определения следующих понятий: *акватория; дренажные воды* и отметить их закладками.

(Excel)

##### Задача 1

На предприятии работники имеют следующие оклады: начальник отдела — 1000 р., инженер 1 кат. — 860 руб., инженер — 687 руб., техник — 315 руб., лаборант — 224 руб. Все работники получают надбавку 10% от оклада за вредный характер работы.

Со всех работников удерживают 12 % подоходный налог. Удержания производятся от начислений. Рассчитать суммы к получению каждой категории работников по месяцам.

##### Задача 2

Пусть имеется возможность инвестировать средства в течение пяти лет ежегодно по 100 тысяч рублей под 15 % годовых. Какая сумма окажется на счете в конце пятого года, если выплаты производить в начале года? В конце года? (Ответ: 775 373, 84 р.)

(Access)

##### Задача

Создать БД содержащую следующие таблицы:

таблица-объекта СОТРУДНИК:

- идентификационный код Идент код (10 символов - тип текстовый);
- фамилия Фамилия ( 20 символов - тип текстовый);
- имя Имя ( 15 символов - тип текстовый);
- отчество Отчество ( 15 символов - тип текстовый);
- дата рождения Дата рожд ( поле типа дата );
- образование Образов (15 символов - тип текстовый);
- должность Должн (15 символов - тип Мастер подстановок);
- стаж работы Стаж работы (длинное целое - тип числовой );
- дата зачисления на работу Дата зач (поле типа дата/время);
- телефон Тел (8 символов - тип текстовый);
- домашний адрес Адрес (поле-МЕМО).

таблица-объекта ШТАТНОЕ РАСПИСАНИЕ:

- № п/п НПП (длинное целое - тип числовой);
- название подразделения Назв подр (30 символов - тип текстовый);
- должность Должн (15 символов - тип текстовый);
- количество штатных единиц Кол ед (длинное целое - тип числовой);
- должностной оклад Оклад (длинное целое - тип числовой);
- фонд заработной платы за месяц ФЗПМ (длинное целое - тип числовой);
- фонд заработной платы на год ФЗПГ (длинное целое - тип числовой);

Создать запрос на обновление предложенной таблицы «Сотрудники», увеличивающий зарплату на 20% всем, у кого она меньше 10000 рублей.

(1С: Предприятие)

**Задача**

Оформить документы поступления товаров от ЗАО «Фабрика» 12.02.12г. по накладной № 76 и счёт – фактуре №45.

Блузки женские – 50 шт по цене 500р.

Рубашки мужские – 50 шт. по цене 600р.

13.02.12г. оформить документы реализации партии товара АО «Ателье»:

Блузки женские – 20 шт по цене 800р.

Рубашки мужские – 20 шт. по цене 900р.

**Вариант 2****(КонсультантПлюс)****Задача**

Найти и получить список: документов, зарегистрированные в Минюсте во втором полугодии 2010 года.

**(Excel)****Задача 1**

Покупатели магазина пользуются 10% скидкой, если стоимость покупки превышает к рублей. Составить ведомость учитывающую, скидки и содержащую сведения: покупатель, количество наименований купленных товаров, стоимость покупки с учетом скидки.

**Задача 2**

Фирма поместила в банк 45000\$ на 6 лет под 10,5% годовых. Какая сумма окажется на счете, если проценты начисляются ежегодно? Какую сумму надо поместить на тех же условиях, чтобы получить через 6 лет 250000\$?

**(Access)****Задача**

Создать таблицу «Книжный\_магазин»

<i>К</i> <i>од</i>	<i>Наимен</i> <i>ование</i>	<i>Ав</i> <i>тор</i>	<i>Ж</i> <i>анр</i>	<i>Ко</i> <i>л-во</i> <i>экземп</i> <i>ляров</i>	<i>Ц</i> <i>ена</i>	<i>Издатель</i> <i>ство</i>	<i>Г</i> <i>од</i> <i>издан</i> <i>ия</i>

и таблицу «Издательство»

<i>К</i> <i>од</i>	<i>О</i> <i>тдел</i> <i>редакц</i> <i>ии</i>	<i>Ред</i> <i>актор</i>	<i>А</i> <i>втор</i>	<i>Наз</i> <i>вания</i> <i>книг</i>	<i>Ж</i> <i>анр</i>	<i>Конт</i> <i>актный</i> <i>телефон</i>	<i>Ц</i> <i>ена</i>	<i>Г</i> <i>од</i> <i>издан</i> <i>ия</i>

Выполнить выборку строк, содержащих названия книг, фамилии авторов и год издания романов в данном издательстве.

**(1С: Предприятие)****Задача**

Оформить в 1С: Предприятие платежное поручение по оплате поставщику ООО «Прогресс» на сумму 67 200 р. (перечислено с расчетного счета).

**Вариант 3**

**(КонсультантПлюс)**

**Задача**

Какова процентная ставка рефинансирования, установленная Центральным Банком России на сегодняшний день, в каком нормативном акте она сообщена.

**(Excel)**

**Задача 1**

Имеются следующие данные о сотрудниках: *Табельный номер, ФИО, Пол, Год рождения, Количество детей, Отдел, Дата поступления на работу, Оклад.*

Используя фильтрацию, найти и скопировать на отдельные листы строки таблицы сотрудников, имеющих трех или более детей.

Вычислить возраст (число полных лет) каждого сотрудника.

**Задача 2**

Какую сумму следует положить на счет под 12 % годовых с ежеквартальным начислением сложных процентов, чтобы через 10 лет накопить 1000 рублей? (Ответ: 306,56 р.)

**(Access)**

**Задача**

В БД имеются две связанные таблицы: в первой указаны *ФИО, Специальность, Должность, Число отработанных часов, Зарботная плата*; во второй – справочник тарифов почасовой оплаты (*Должность, Почасовая оплата*). Начислить заработную плату. При формировании отчета плата за час должна быть получена из справочника.

**(1С: Предприятие)**

**Задача**

Ввести данные о сотруднике по образцу: *Сотрудники (производственный персонал): ФИО: Федоров Павел Петрович; Табельный №: №4; Дата приема на работу (дата начала учета налогов): 12.01.2005.*

**Вариант 4**

**(КонсультантПлюс)**

**Задача**

Учитываются ли для целей налогообложения прибыли расходы по оплате услуг за проведение ревизии акционерного общества?

**(Excel)**

**Задача 1**

В сельскохозяйственном кооперативе по сбору помидоров работают 5 сезонных рабочих. Оплата труда производится по количеству собранных овощей. Дневная норма составляет  $k$  кг. Сбор одного кг помидоров стоит  $m$  рублей. Сбор каждого кг сверх нормы в 2 раза дороже. Сколько денег в день получит каждый рабочий за собранный урожай?

**Задача 2**

За сколько лет наращенная сумма составит 1000 рублей, если положить 100 рублей под 12 % годовых с ежеквартальным начислением сложных процентов (Ответ: 19,47 лет)

**(Access)**

**Задача**

Фирма имеет несколько магазинов (не менее 5) и продает большой ассортимент товаров (не менее 10 наименований) различных категорий (не менее 5 категорий). Категориями товара могут быть, например, канцелярские товары, продукты питания, одежда, компьютерная техника и т.д. Создать БД, в которой должна быть таблица следующего содержания: *Наименование товара, Категория, Единица измерения,*

*Закупочная цена единицы товара, Затраты на реализацию единицы товара, Продажная цена единицы товара, Прибыль на единицу товара, Количество проданных единиц.* Создать таблицу через конструктор, указав соответствующий тип и описание для каждого поля. Заполнить таблицу через форму.

**(1С: Предприятие)**

**Задача**

22.02.12 г. наше предприятие выписало счет № 2 ПО "Боровик" на оплату следующей продукции:

- «Брюки мужские (шерст)»: 20 шт. по отпускной цене с 18% НДС в т.ч.

Произведена отгрузка продукции - выписана накладная и счёт-фактура на отпуск продукции со склада готовой продукции представителю ПО "Боровик".

**Вариант 5**

**(КонсультантПлюс)**

**Задача**

В каком порядке подлежат вычету суммы НДС, уплаченные организацией при ввозе оборудования, подлежащего монтажу, на таможенную территорию РФ?

**(Excel)**

**Задача 1**

Компания по снабжению электроэнергией взимает плату с клиентов по тарифу: k1 рублей за 1 кВт/ч за первые 500 кВт/ч; k2 рублей за 1 кВт/ч, если потребление свыше 500 кВт/ч, но не превышает 1000 кВт/ч; k3 рублей за 1 кВт/ч, если потребление свыше 1000 кВт/ч. Услугами компании пользуются 10 клиентов. Подсчитать плату для каждого клиента и суммарную плату. Сколько клиентов потребляет более 1000 кВт/ч?

**Задача 2**

Рассчитать, какая сумма окажется на счете, если 100 рублей положить под 12 % годовых на 10 лет с ежемесячным начислением сложных процентов (Ответ: 330,04 р.).

**(Access)**

**Задача**

Создать базу данных Автомагазин, состоящую из таблиц **Склад** {Марка, Объем двигателя, Цвет, Тип кузова, Год выпуска, Номер кузова, Поставщики}, **Поставщики** {Фирма, ФИО, Телефон, Адрес}. Создать связь этих таблиц. Создать форму и отчет для связанных таблиц.

**(1С: Предприятие)**

**Задача**

21.02.12 г на склад готовой продукции нашего предприятия по документу «Накладная на передачу готовой продукции в места хранения» переданы из производства изготовленные изделия. В накладной отражена следующая информация:

	Наименование	Единица	Количес
	продукции	измерения	тво
	Брюки мужские (шерст)	Шт.	20

Необходимо отразить факт выпуска готовой продукции в компьютерной бухгалтерии



Автономная некоммерческая организация  
профессионального образования  
«МОСКОВСКИЙ ОБЛАСТНОЙ ФИНАНСОВО-ЮРИДИЧЕСКИЙ  
ИНСТИТУТ»

---

СОГЛАСОВАНО  
Протокол согласования с  
Отделом МВД России  
по району Внуково г. Москвы  
от 11 апреля 2023 г.

УТВЕРЖДЕНО  
Приказом Директора МФЮИ  
от 16 мая 2023 г. № 10-05/23

## **ФОНД ОЦЕНОЧНЫХ СРЕДСТВ**

по учебной дисциплине

### **ОП.01. Теория государства и права**

для специальности

**40.02.02 Правоохранительная деятельность**  
базовой подготовки

Фонд оценочных средств рассмотрен на заседании кафедры государственно-правовых дисциплин

Протокол № 5 от 11 апреля 2023 г.

Заведующий кафедрой: к.ю.н., доцент О.В. Садовская

Фонд оценочных средств разработан на основе Федерального государственного образовательного стандарта среднего профессионального образования (далее – ФГОС СПО) по специальности 40.02.02 Правоохранительная деятельность, утвержденного Приказом Минобрнауки России от 12.05.2014 № 509 (ред. от 24.07.2015) (зарегистрирован Министерством юстиции Российской Федерации 21.08.2014, регистрационный № 33737).

Разработчик: к.ю.н., доцент О.В. Садовская

Внешняя экспертиза: Горбулинская Ирина Николаевна, к.ю.н, доцент, доцент кафедры технико-криминалистического обеспечения экспертных исследований Московского университета МВД России имени В.Я. Кикотя





## 1. Перечень компетенций

Код компетенции	Формулировка компетенции
1	2
<b>ОК</b>	<b>Общие компетенции</b>
ОК 1.	Понимать сущность и социальную значимость своей будущей профессии, проявлять к ней устойчивый интерес.
ОК 2.	Понимать и анализировать вопросы ценностно-мотивационной сферы.
ОК 10.	Адаптироваться к меняющимся условиям профессиональной деятельности.
ОК 11.	Самостоятельно определять задачи профессионального и личностного развития, заниматься самообразованием, осознанно планировать повышение квалификации.
ОК 12.	Выполнять профессиональные задачи в соответствии с нормами морали, профессиональной этики и служебного этикета.
ОК 13.	Проявлять нетерпимость к коррупционному поведению, уважительно относиться к праву и закону.
<b>ПК</b>	<b>Профессиональные компетенции</b>
ПК.1.1.	Юридически квалифицировать факты, события и обстоятельства. Принимать решения и совершать юридические действия в точном соответствии с законом.
ПК.1.2.	Обеспечивать соблюдение законодательства субъектами права.
ПК.1.3.	Осуществлять реализацию норм материального и процессуального права.

### Требования к формированию личностных результатов

Личностные результаты реализации программы воспитания (дескрипторы)	Код личностных результатов реализации программы воспитания
Осознающий себя гражданином и защитником великой страны.	<b>ЛР 1</b>
Проявляющий активную гражданскую позицию, демонстрирующий приверженность принципам честности, порядочности, открытости, экономически активный и участвующий в студенческом и территориальном самоуправлении, в том числе на условиях добровольчества, продуктивно взаимодействующий и участвующий в деятельности общественных организаций.	<b>ЛР 2</b>
Соблюдающий нормы правопорядка, следующий идеалам гражданского общества, обеспечения безопасности, прав и свобод граждан России. Лояльный к установкам и проявлениям представителей субкультур, отличающий их от групп с деструктивным и девиантным поведением. Демонстрирующий неприятие и предупреждающий социально опасное поведение окружающих.	<b>ЛР 3</b>
Проявляющий и демонстрирующий уважение к людям труда, осознающий ценность собственного труда. Стремящийся к	<b>ЛР 4</b>

формированию в сетевой среде лично и профессионального конструктивного «цифрового следа».	
Демонстрирующий приверженность к родной культуре, исторической памяти на основе любви к Родине, родному народу, малой родине, принятию традиционных ценностей многонационального народа России.	ЛР 5
Проявляющий уважение к людям старшего поколения и готовность к участию в социальной поддержке и волонтерских движениях.	ЛР 6
Осознающий приоритетную ценность личности человека; уважающий собственную и чужую уникальность в различных ситуациях, во всех формах и видах деятельности.	ЛР 7
Проявляющий и демонстрирующий уважение к представителям различных этнокультурных, социальных, конфессиональных и иных групп. Сопричастный к сохранению, преумножению и трансляции культурных традиций и ценностей многонационального российского государства.	ЛР 8
Соблюдающий и пропагандирующий правила здорового и безопасного образа жизни, спорта; предупреждающий либо преодолевающий зависимости от алкоголя, табака, психоактивных веществ, азартных игр и т.д. Сохраняющий психологическую устойчивость в ситуативно сложных или стремительно меняющихся ситуациях.	ЛР 9
Заботящийся о защите окружающей среды, собственной и чужой безопасности, в том числе цифровой.	ЛР 10
Проявляющий уважение к эстетическим ценностям, обладающий основами эстетической культуры.	ЛР 11
Принимающий семейные ценности, готовый к созданию семьи и воспитанию детей; демонстрирующий неприятие насилия в семье, ухода от родительской ответственности, отказа от отношений со своими детьми и их финансового содержания.	ЛР 12
<b>Личностные результаты реализации программы воспитания, определенные отраслевыми требованиями к деловым качествам личности</b>	
Проявляющий ответственность за качественную разработку проектной документации	ЛР 13
Использующий воображение, мыслящий творчески и иницирующий новаторские решения	ЛР 14
Демонстрирующий развитый художественный вкус, владение методами моделирования и гармонизации искусственной среды обитания	ЛР 15

## 2. Планируемые результаты обучения:

В результате освоения дисциплины обучающийся **должен уметь:**

- оперировать юридическими понятиями и категориями;

В результате освоения дисциплины обучающийся **должен знать:**

- природу и сущность государства и права;

- основные закономерности возникновения, функционирования и развития государства и права;
- исторические типы и формы права и государства, их сущность и функции;
- систему права, механизм государства;
- механизм и средства правового регулирования, реализации права;
- роль государства и права в политической системе общества, в общественной жизни.

### 3. ПАСПОРТ ФОНДА ОЦЕНОЧНЫХ СРЕДСТВ

Результаты обучения (освоенные умения, усвоенные знания)	ПК, ОК	Наименование темы	Уровень освоения темы	Наименование оценочного средства	
				Текущий контроль (поурочный)	Промежуточная аттестация (в конце семестра по учебному плану)
1	2	3	4	5	6
<p><b>Знание:</b></p> <ul style="list-style-type: none"> <li>- природы и сущности государства и права;</li> <li>- основных закономерностей возникновения, функционирования и развития государства и права;</li> <li>- исторических типов и форм права и государства, их сущности и функций</li> </ul>	ОК 1, ОК 2 ОК 10 – ОК 13, ПК 1.1 – ПК 1.3.	<b>1.1 Введение в теорию государства и права</b>	2, 3	- устный опрос - тест	
<p><b>Знание:</b></p> <ul style="list-style-type: none"> <li>- природы и сущности государства и права;</li> <li>- основных закономерностей возникновения, функционирования и развития государства и права;</li> </ul>	ОК 1, ОК 2 ОК 10 – ОК 13, ПК 1.1 – ПК 1.3.	<b>Тема 2.1 Власть и общество</b>	3	- устный опрос	
<p><b>Знание:</b></p> <ul style="list-style-type: none"> <li>- природы и сущности государства и права;</li> <li>- основных закономерностей возникновения, функционирования и развития государства и права;</li> </ul>	ОК 1, ОК 2 ОК 10 – ОК 13, ПК 1.1 – ПК 1.3.	<b>Тема 2.2 Сущность государства</b>	3	- устный опрос - тест	
<p><b>Знание:</b></p> <ul style="list-style-type: none"> <li>- природы и сущности государства и права;</li> <li>- основных закономерностей возникновения, функционирования и развития государства и права;</li> <li>- исторические типы и формы права и государства, их сущность и функции;</li> </ul>	ОК 1, ОК 2 ОК 10 – ОК 13, ПК 1.1 – ПК 1.3.	<b>Тема 2.3 Теории происхождения государства</b>	3	- устный опрос - тест	
<p><b>Знание:</b></p> <ul style="list-style-type: none"> <li>- природы и сущности государства и права;</li> <li>- основных закономерностей возникновения, функционирования и развития государства и права;</li> </ul>	ОК 1, ОК 2 ОК 10 – ОК 13, ПК 1.1 – ПК 1.3.	<b>Тема 2.4 Функции государства</b>	3	- устный опрос - решение разноуровневых задач (заданий)	

<p><b>Знание:</b>  - природы и сущности государства и права;  - основных закономерностей возникновения, функционирования и развития государства и права;  исторические типы и формы права и государства, их сущность и функции;</p>	<p>ОК 1,  ОК 2  ОК 10 – ОК 13,  ПК 1.1 – ПК 1.3.</p>	<p><b>Тема 2.5 Форма государства</b></p>	<p>3</p>	<p>- устный опрос  - тест</p>	
<p><b>Знание:</b>  - природы и сущности государства и права;  - основных закономерностей возникновения, функционирования и развития государства и права;  исторические типы и формы права и государства, их сущность и функции;</p>	<p>ОК 1,  ОК 2  ОК 10 – ОК 13,  ПК 1.1 – ПК 1.3.</p>	<p><b>Тема 2.6 Формы правления</b></p>	<p>3</p>	<p>- устный опрос  - тест</p>	
<p><b>Знание:</b>  - природы и сущности государства и права;  - основных закономерностей возникновения, функционирования и развития государства и права;  исторические типы и формы права и государства, их сущность и функции;</p>	<p>ОК 1,  ОК 2  ОК 10 – ОК 13,  ПК 1.1 – ПК 1.3.</p>	<p><b>Тема 2.7 Формы государственного устройства</b></p>	<p>3</p>	<p>- устный опрос  - решение разноуровневых задач (заданий)</p>	
<p><b>Знание:</b>  - природы и сущности государства и права;  - основных закономерностей возникновения, функционирования и развития государства и права;  исторические типы и формы права и государства, их сущность и функции;</p>	<p>ОК 1,  ОК 2  ОК 10 – ОК 13,  ПК 1.1 – ПК 1.3.</p>	<p><b>Тема 2.8 Политический режим</b></p>	<p>3</p>	<p>- устный опрос  - тест  - решение разноуровневых задач (заданий)</p>	
<p><b>Знание:</b>  - основных закономерностей возникновения, функционирования и развития государства и права;  - механизм государства;  - роль государства и права в политической системе общества, в общественной жизни.</p>	<p>ОК 1,  ОК 2  ОК 10 – ОК 13,  ПК 1.1 – ПК 1.3.</p>	<p><b>Тема 2.9 Механизм государства</b></p>	<p>3</p>	<p>- устный опрос  - тест  - решение разноуровневых задач (заданий)  - решение кейс-задач (юридических «казусов»)</p>	
<p><b>Знание:</b>  - основных закономерностей возникновения, функционирования и развития государства и</p>	<p>ОК 1,  ОК 2  ОК 10 – ОК 13,</p>	<p><b>Тема 2.10 Понятие и виды государственных органов</b></p>	<p>3</p>	<p>- устный опрос  - тест  - решение разноуровневых задач</p>	

права; - механизм государства; - роль государства и права в политической системе общества, в общественной жизни.	ПК 1.1 – ПК 1.3.			(заданий) - решение кейс-задач (юридических «казусов»)	
<b>Знание:</b> - природы и сущности государства и права; - основных закономерностей возникновения, функционирования и развития государства и права; - роль государства и права в политической системе общества, в общественной жизни.	ОК 1, ОК 2 ОК 10 – ОК 13, ПК 1.1 – ПК 1.3.	<b>Тема 2.11 Теория разделения властей</b>	3	- устный опрос - решение разноуровневых задач (заданий) - решение кейс-задач (юридических «казусов»)	
<b>Знание:</b> - природы и сущности государства и права; - основных закономерностей возникновения, функционирования и развития государства и права; - роль государства и права в политической системе общества, в общественной жизни.	ОК 1, ОК 2 ОК 10 – ОК 13, ПК 1.1 – ПК 1.3.	<b>Тема 3.1 Государство в политической системе общества</b>	3	- устный опрос - тест - решение разноуровневых задач (заданий) - решение кейс-задач (юридических «казусов»)	
<b>Знание:</b> - природы и сущности государства и права; - основных закономерностей возникновения, функционирования и развития государства и права;	ОК 1, ОК 2 ОК 10 – ОК 13, ПК 1.1 – ПК 1.3.	<b>Тема 3.2 Правовое государство</b>	3	- устный опрос - решение разноуровневых задач (заданий) - решение кейс-задач (юридических «казусов»)	
<b>Знание:</b> - природы и сущности государства и права; - основных закономерностей возникновения, функционирования и развития государства и права;	ОК 1, ОК 2 ОК 10 – ОК 13, ПК 1.1 – ПК 1.3.	<b>Тема 3.3 Государство и личность</b>	3	- устный опрос - решение кейс-задач (юридических «казусов»)	
<b>Знание:</b> - основные закономерности возникновения, функционирования и развития права; - исторические типы и формы права и государства, их сущность и функции; - систему права; - механизм и средства правового регулирования,	ОК 1, ОК 2 ОК 10 – ОК 13, ПК 1.1 – ПК 1.3.	<b>Тема 4.1 Понятие и признаки права</b>	3	- устный опрос - тест - решение кейс-задач (юридических «казусов»)	

реализации права;					
<p><b>Знание:</b></p> <ul style="list-style-type: none"> <li>- основные закономерности возникновения, функционирования и развития государства и права;</li> <li>- исторические типы и формы права и государства, их сущность и функции;</li> <li>- систему права, механизм государства;</li> <li>- механизм и средства правового регулирования, реализации права;</li> </ul>	<p>ОК 1, ОК 2 ОК 10 – ОК 13, ПК 1.1 – ПК 1.3.</p>	<p><b>Тема 4.2 Происхождение права</b></p>	3	<ul style="list-style-type: none"> <li>- устный опрос</li> <li>- решение кейс-задач (юридических «казусов»)</li> </ul>	
<p><b>Знание:</b></p> <ul style="list-style-type: none"> <li>- основные закономерности возникновения, функционирования и развития государства и права;</li> <li>- исторические типы и формы права и государства, их сущность и функции;</li> <li>- систему права, механизм государства;</li> <li>- механизм и средства правового регулирования, реализации права;</li> </ul>	<p>ОК 1, ОК 2 ОК 10 – ОК 13, ПК 1.1 – ПК 1.3.</p>	<p><b>Тема 4.3 Источники (формы) права</b></p>	3	<ul style="list-style-type: none"> <li>- устный опрос</li> <li>- тест</li> <li>- решение кейс-задач (юридических «казусов»)</li> </ul>	
<p><b>Знание:</b></p> <ul style="list-style-type: none"> <li>- основные закономерности возникновения, функционирования и развития государства и права;</li> <li>- исторические типы и формы права и государства, их сущность и функции;</li> <li>- систему права, механизм государства;</li> <li>- механизм и средства правового регулирования, реализации права;</li> </ul>	<p>ОК 1, ОК 2 ОК 10 – ОК 13, ПК 1.1 – ПК 1.3.</p>	<p><b>Тема 4.4 Правотворчество</b></p>	3	<ul style="list-style-type: none"> <li>- устный опрос</li> <li>- тест</li> </ul>	
<p><b>Знание:</b></p> <ul style="list-style-type: none"> <li>- основные закономерности возникновения, функционирования и развития государства и права;</li> <li>- исторические типы и формы права и государства, их сущность и функции;</li> <li>- систему права, механизм государства;</li> <li>- механизм и средства правового регулирования, реализации права;</li> </ul>	<p>ОК 1, ОК 2 ОК 10 – ОК 13, ПК 1.1 – ПК 1.3.</p>	<p><b>Тема 4.5 Систематизация нормативно-правовых актов</b></p>	3	<ul style="list-style-type: none"> <li>- устный опрос</li> <li>- решение кейс-задач (юридических «казусов»)</li> </ul>	

реализации права;					
<p><b>Знание:</b></p> <ul style="list-style-type: none"> <li>- основные закономерности возникновения, функционирования и развития государства и права;</li> <li>- исторические типы и формы права и государства, их сущность и функции;</li> <li>- систему права, механизм государства;</li> <li>- механизм и средства правового регулирования, реализации права;</li> </ul>	<p>ОК 1, ОК 2 ОК 10 – ОК 13, ПК 1.1 – ПК 1.3.</p>	<b>Тема 4.6 Типология права</b>	3	- устный опрос	
<p><b>Знание:</b></p> <ul style="list-style-type: none"> <li>- основные закономерности возникновения, функционирования и развития государства и права;</li> <li>- исторические типы и формы права и государства, их сущность и функции;</li> <li>- систему права, механизм государства;</li> <li>- механизм и средства правового регулирования, реализации права;</li> </ul>	<p>ОК 1, ОК 2 ОК 10 – ОК 13, ПК 1.1 – ПК 1.3.</p>	<b>Тема 4.7 Правовая система и правовая семья</b>	3	- устный опрос - решение кейс-задач (юридических «казусов»)	
<p><b>Знание:</b></p> <ul style="list-style-type: none"> <li>- основные закономерности возникновения, функционирования и развития государства и права;</li> <li>- исторические типы и формы права и государства, их сущность и функции;</li> <li>- систему права, механизм государства;</li> <li>- механизм и средства правового регулирования, реализации права;</li> </ul>	<p>ОК 1, ОК 2 ОК 10 – ОК 13, ПК 1.1 – ПК 1.3.</p>	<b>Тема 4.8 Система права: понятие и элементы</b>	3	- устный опрос - решение кейс-задач (юридических «казусов»)	
<p><b>Знание:</b></p> <ul style="list-style-type: none"> <li>- основные закономерности возникновения, функционирования и развития государства и права;</li> <li>- исторические типы и формы права и государства, их сущность и функции;</li> <li>- систему права, механизм государства;</li> <li>- механизм и средства правового регулирования,</li> </ul>	<p>ОК 1, ОК 2 ОК 10 – ОК 13, ПК 1.1 – ПК 1.3.</p>	<b>Тема 4.9 Норма права: понятие, структура и классификация</b>	3	- устный опрос - тест - решение кейс-задач (юридических «казусов»)	



реализации права;					
<p><b>Знание:</b></p> <ul style="list-style-type: none"> <li>- основные закономерности возникновения, функционирования и развития государства и права;</li> <li>- исторические типы и формы права и государства, их сущность и функции;</li> <li>- систему права, механизм государства;</li> <li>- механизм и средства правового регулирования, реализации права;</li> </ul>	<p>ОК 1, ОК 2 ОК 10 – ОК 13, ПК 1.1 – ПК 1.3.</p>	<p><b>Тема 4.10 Понятие и формы реализации права</b></p>	3	<ul style="list-style-type: none"> <li>- устный опрос</li> <li>- решение кейс-задач (юридических «казусов»)</li> <li>- реферат</li> </ul>	
<p><b>Знание:</b></p> <ul style="list-style-type: none"> <li>- основные закономерности возникновения, функционирования и развития государства и права;</li> <li>- исторические типы и формы права и государства, их сущность и функции;</li> <li>- систему права, механизм государства;</li> <li>- механизм и средства правового регулирования, реализации права;</li> </ul>	<p>ОК 1, ОК 2 ОК 10 – ОК 13, ПК 1.1 – ПК 1.3.</p>	<p><b>Тема 4.11 Пробелы в праве и способы их преодоления</b></p>	3	<ul style="list-style-type: none"> <li>- устный опрос</li> <li>- решение кейс-задач (юридических «казусов»)</li> <li>- реферат</li> </ul>	
<p><b>Знание:</b></p> <ul style="list-style-type: none"> <li>- основные закономерности возникновения, функционирования и развития государства и права;</li> <li>- исторические типы и формы права и государства, их сущность и функции;</li> <li>- систему права, механизм государства;</li> <li>- механизм и средства правового регулирования, реализации права;</li> </ul>	<p>ОК 1, ОК 2 ОК 10 – ОК 13, ПК 1.1 – ПК 1.3.</p>	<p><b>Тема 4.12 Аналогия права и аналогия закона</b></p>	3	<ul style="list-style-type: none"> <li>- устный опрос</li> <li>- решение кейс-задач (юридических «казусов»)</li> </ul>	
<p><b>Знание:</b></p> <ul style="list-style-type: none"> <li>- основные закономерности возникновения, функционирования и развития государства и права;</li> <li>- исторические типы и формы права и государства, их сущность и функции;</li> <li>- систему права, механизм государства;</li> <li>- механизм и средства правового регулирования,</li> </ul>	<p>ОК 1, ОК 2 ОК 10 – ОК 13, ПК 1.1 – ПК 1.3.</p>	<p><b>Тема 4.13 Юридическая коллизия и конкуренция правовых норм</b></p>	3	<ul style="list-style-type: none"> <li>- устный опрос</li> </ul>	

реализации права;					
<p><b>Знание:</b></p> <ul style="list-style-type: none"> <li>- основные закономерности возникновения, функционирования и развития государства и права;</li> <li>- исторические типы и формы права и государства, их сущность и функции;</li> <li>- систему права, механизм государства;</li> <li>- механизм и средства правового регулирования, реализации права;</li> </ul>	<p>ОК 1, ОК 2 ОК 10 – ОК 13, ПК 1.1 – ПК 1.3.</p>	<b>Тема 4.14 Толкование права</b>	3	- устный опрос	
<p><b>Знание:</b></p> <ul style="list-style-type: none"> <li>- основные закономерности возникновения, функционирования и развития государства и права;</li> <li>- исторические типы и формы права и государства, их сущность и функции;</li> <li>- систему права, механизм государства;</li> <li>- механизм и средства правового регулирования, реализации права;</li> </ul>	<p>ОК 1, ОК 2 ОК 10 – ОК 13, ПК 1.1 – ПК 1.3.</p>	<b>Тема 4.15 Правоотношение</b>	3	<ul style="list-style-type: none"> <li>- устный опрос</li> <li>- тест</li> <li>- решение кейс-задач (юридических «казусов»)</li> </ul>	
<p><b>Знание:</b></p> <ul style="list-style-type: none"> <li>- основные закономерности возникновения, функционирования и развития государства и права;</li> <li>- исторические типы и формы права и государства, их сущность и функции;</li> <li>- систему права, механизм государства;</li> <li>- механизм и средства правового регулирования, реализации права;</li> </ul>	<p>ОК 1, ОК 2 ОК 10 – ОК 13, ПК 1.1 – ПК 1.3.</p>	<b>Тема 4.16 Правонарушение</b>	3	<ul style="list-style-type: none"> <li>- устный опрос</li> <li>- тест</li> <li>- решение кейс-задач (юридических «казусов»)</li> </ul>	
<p><b>Знание:</b></p> <ul style="list-style-type: none"> <li>- основные закономерности возникновения, функционирования и развития государства и права;</li> <li>- исторические типы и формы права и государства, их сущность и функции;</li> <li>- систему права, механизм государства;</li> <li>- механизм и средства правового регулирования, реализации права;</li> </ul>	<p>ОК 1, ОК 2 ОК 10 – ОК 13, ПК 1.1 – ПК 1.3.</p>	<b>Тема 4.17 Юридическая ответственность</b>	3	<ul style="list-style-type: none"> <li>- устный опрос</li> <li>- решение кейс-задач (юридических «казусов»)</li> </ul>	

реализации права;					
<b>Промежуточная аттестация</b>					ЭКЗАМЕН

## 4. Оценочные средства для текущего контроля

### 4.1. Тесты письменные

**1. Инструкция по выполнению:** Тест включает 12 вопросов, для каждого из которых представлено несколько вариантов ответов. Вам необходимо внимательно прочитать вопрос, выбрать правильный с Вашей точки зрения ответ, в тестовой форме указать номер правильного ответа напротив номера соответствующего вопроса.  
Время выполнения – 24 минуты.

#### 2. Банк тестов:

##### Раздел 1. Введение в теорию государства и права

##### ТЕМА: Предмет и методология ТГП

#### 1. Что является предметом Теории государства и права как науки?

- а) Общественные отношения, урегулированные правом;
- б) общие закономерности возникновения, развития и функционирования государства и права в обществе;
- в) государство и право;
- г) все ответы правильные.

#### 2. Предмет и метод Теории государства и права соотносятся следующим образом:

- а) предмет определяет методы его исследования;
- б) методы определяет исследователь независимо от предмета исследования;
- в) предмет и метод существуют независимо друг от друга;
- г) ориентируясь на соответствующие методы, ученые определяют предмет теории государства и права.

#### 3. Кто из студентов прав, отвечая на вопрос о системе юридических наук?

- а) Студент Иванов, отнесший Криминологию к отраслевой юридической науке, а Теорию уголовного права — к специальной юридической науке;
- б) студент Петров, отнесший Теорию государства и права к историко-теоретической группе юридических наук, а Теорию гражданского права — к отраслевой юридической науке;
- в) студент Сидоров, отнесший Криминалистику к специальной юридической науке, а Теорию государства и права — к отраслевой юридической науке;
- г) все ответы правильные.

#### 4. Методологический подход, в рамках которого раскрывается содержание основных политико-правовых ценностей, таких как правопорядок, законность, легитимность и др., называется:

- а) синергетическим;
- б) аксиологическим;
- в) семиотическим;
- г) психологическим.

#### 5. Общая теория государства и права выполняет следующие функции:

- а) регулятивную, охранительную, социального контроля;
- б) воспитательную, историческую, политическую;

- в) познавательную, онтологическую, методологическую, практически-организаторскую;
- г) стабилизирующую, интегрирующую, социально-экономическую.

**6. Правовой эксперимент необходим:**

- а) для развития юридической науки;
- б) для того чтобы определить эффективность правовой нормы в ограниченном масштабе и не распространять ее недостатки на всю территорию государства;
- в) для совершенствования правоприменительной деятельности;
- г) для совершенствования педагогической деятельности в области правового образования.

**7. Для сопоставления и противопоставления, выявления сходства и различия, классификации различных правовых систем плодотворно применяется:**

- а) метод анализа и синтеза;
- б) кибернетический метод;
- в) статистический метод;
- г) сравнительно-правовой (компаративистский) метод.

**8. Систему средств, набор способов изучения возникновения, функционирования и развития права и государства, а также принципы, лежащие в основе такого изучения, определяет:**

- а) методология;
- б) концепция;
- в) парадигма;
- г) практика.

**9. Специальные научные методы — это:**

- а) методы, которые используются во всех конкретных науках;
- б) методы, которые используются в нескольких, но не во всех конкретных науках;
- в) методы, которые разработаны конкретными науками и используются для познания государственно-правовых явлений;
- г) методы, разрабатываемые в рамках различных философских школ и направлений для познания окружающего мира.

**10. Определите, к какой группе юридических наук относятся следующие науки:**

- Конституционное право (а),
- Хозяйственное право (б),
- Теория государства и права (в),
- Уголовное право (г),
- Криминалистика (д),
- Международное частное право (е),
- История учений о праве и государстве (ж),
- Судебная бухгалтерия (з),
- История государства и права (и),
- Гражданское право (к),
- Международное публичное право (л),
- Административное право (м).

- а) историко-теоретические — это:
- б) межотраслевые — это:
- в) отраслевые — это:
- г) прикладные — это:
- д) международные — это:

**11. Наука «Теории государства и права» отличается от соответствующей учебной дисциплины тем, что:**

- а) наука изучает все закономерности возникновения, развития и функционирования государственно-правовых явлений, а учебная дисциплина только те, которые являются необходимыми для дальнейшего изучения юриспруденции;
- б) наука изучает не только свой предмет, но и предметы других наук, а учебная дисциплина — только свой предмет;
- в) к науке относится и то, что уже познано, и то, что еще познается, а к учебной дисциплине — только то, что уже познано;
- г) наука развивается учеными-юристами, а учебная дисциплина только преподавателями юридических вузов.

**12. Основное отличие теории права и государства от отраслевых юридических наук состоит в том, что:**

- а) каждая отраслевая наука изучает свой предмет, а теория права и государства — все предметы отраслевых наук;
- б) отраслевые науки изучают соответствующие нормы, а теория права и государства — все законодательство в целом;
- в) теория права и государства изучает общие закономерности возникновения, развития и функционирования государства и права, а отраслевые науки — конкретные закономерности той группы общественных отношений, которые регулируются данной отраслью права;
- г) содержание отраслевых наук всегда связано с юридической практикой, а теория права и государства развивается независимо, изолированно.

**ТЕМА: Понятие и признаки государства**

**1. Понятие государства в современной юридической литературе определяется как:**

- а) машина для поддержания господства одного класса над другим;
- б) сосредоточение всех умственных и нравственных интересов граждан;
- в) политическая организация общества, обладающая верховной властью на определенной территории;
- г) союз людей, объединенных началами общей пользы.

**2. Укажите, какой признак является общим и для государства и для социальной организации первобытного общества:**

- а) территориальная организация населения;
- б) оборона;
- в) налоги;
- г) суверенитет.

**3. Укажите, какой из признаков отличает государство от других организаций современного общества:**

- а) организация населения по территориальному признаку;
- б) монополия на легальное применение насилия;
- в) официальные атрибуты (герб, флаг, гимн);
- г) все вышеперечисленное.

**4. Укажите, какой из перечисленных ниже признаков не является признаком государства:**

- а) суверенитет;
- б) наличие выделенной из общества политической власти;
- в) родовая организация населения;

г) система налогов.

**5. Любое государство характеризуется:**

- а) многопартийностью;
- б) соблюдением прав человека;
- в) защитой безопасности страны;
- г) господством командно-административных методов управления.

**6. Укажите, какой переход к типологии государства в качестве основного критерия используют понятие «общественноэкономическая формация»:**

- а) исторический;
- б) цивилизационный;
- в) формационный;
- г) системный.

**7. Укажите, в каком из типов государства, его органы и должностные лица в экономической (хозяйственной) функции являются наиболее значимыми:**

- а) рабовладельческом;
- б) феодальном;
- в) буржуазном;
- г) социалистическом.

**8. Укажите, какого типа государства не существовало:**

- а) первобытного;
- б) рабовладельческого;
- в) феодального;
- г) социалистического.

**9. Укажите, какой социальный институт порождает территориальный принцип организации населения в государстве:**

- а) институт гражданства (подданства);
- б) институт частной собственности;
- в) институт семьи;
- г) ни один из вышеперечисленных институтов.

**10. Укажите неверный ответ. Факторами, определяющими тип государства при цивилизационном подходе, являются:**

- а) традиции и обычаи;
- б) культурные ценности общества;
- в) менталитет населения;
- г) способ производства.

**11. Основной слой людей, профессионально занимающихся управлением, называют:**

- а) военными;
- б) политиками;
- в) бюрократами;
- г) верно все вышеперечисленное.

**12. Социальное назначение и роль государства в обществе состоит в том, чтобы:**

- а) упорядочить общественные отношения в интересах всего общества;
- б) осуществлять управление делами в интересах всего общества;

- в) упорядочить общественные отношения и осуществлять управление делами общества в интересах какой-либо его части;
- г) все вышеперечисленные варианты.

## **ТЕМА: Происхождение государства**

### **1. Род характеризуют следующие признаки:**

- а) кровное родство;
- б) члены рода ведут совместное хозяйство;
- в) все вышеперечисленное, плюс наличие общей собственности;
- г) общность людей, проживающих на определенной территории.

### **2. «Неолитическая революция» — это:**

- а) переход от классового общества к бесклассовой структуре;
- б) переход от вождизма к государству;
- в) переход от присваивающего хозяйства к производящему;
- г) одно из общественных разделений труда.

### **3. В государствах древности (раннеклассовых) формируются три центра управления:**

- а) законодательная, исполнительная и судебная власти;
- б) городская община, дворец, храм; 12
- в) государство — гражданское общество — население;
- г) народное собрание — сенат — магистратуры.

### **4. Первичные государства были: а) рабовладельческими;**

- б) раннеклассовыми;
- в) раннефеодальными;
- г) чаще всего городами-государствами.

### **5. Монономы регулируют общественные отношения в:**

- а) буржуазном обществе;
- б) рабовладельческом обществе;
- в) первобытном обществе;
- г) феодальном обществе.

### **6. В первобытном обществе отношения регулировались с помощью:**

- а) обычаев, норм права, политических норм, норм морали;
- б) обычаев, религиозных норм, мифов, табу;
- в) эстетических норм, технических норм;
- г) с помощью всего вышеперечисленного.

### **7. Легальность государственной власти — это:**

- а) подчиненность нормам права;
- б) монополия на принуждение;
- в) общеобязательный характер ее велений;
- г) все ответы правильные.

### **8. Одним из создателей договорной теории происхождения государства был:**

- а) Ф. Энгельс;
- б) Т. Гоббс;
- в) Аристотель;
- г) Ф. Аквинский.



**9. Какая из концепций происхождения государства полагает, что государство возникло как результат обдуманного, рационального выбора людей?**

- а) Теологическая;
- б) патриархальная;
- в) общественного договора;
- г) ирригационная.

**10. Укажите один из признаков власти в условиях первобытного общества:**

- а) выражение интересов всего общества, всех классов и иных социальных групп;
- б) административно-территориальная организация населения;
- в) наличие бюрократии;
- г) добровольность выполнения решений власти.

**11. Укажите, представителем какой теории происхождения государства является автор приведенного ниже отрывка: «Государства потому вначале и управлялись царями, что они образовывались из элементов, признававших над собой царскую власть: ведь во всякой семье старший облечен полномочиями царя...»?**

- а) Психологической;
- б) теории насилия;
- в) естественно-правовой;
- г) патриархальной.

**12. Укажите, какая из нижеперечисленных форм была основной организацией первобытного общества:**

- а) семья;
- б) род;
- в) соседская община;
- г) верный ответ отсутствует.

## **Т е с т 2**

**1. Власть — это:**

- а) организационная сила, обеспечивающая устойчивый порядок в обществе;
- б) надстройка общества;
- в) общность людей, характеризующаяся экономическим и духовным единством;
- г) политическая, структурная и территориальная организация общества.

**2. В понятие «публичная власть» входят:**

- а) профсоюзы;
- б) региональные организации;
- в) органы принуждения;
- г) политические партии.

**3. Укажите один из признаков первобытного общества:**

- а) наличие аппарата управления;
- б) слитность прав и обязанностей членов общества;
- в) наличие аппарата принуждения;
- г) сбор налогов.

**4. Укажите, какая из нижеперечисленных форм была основной организацией первобытного общества:**

- а) семья;
- б) род;
- в) соседская община;
- г) верный ответ отсутствует.

**5. Укажите один из признаков власти в условиях первобытного общества:**

- а) выражение интересов всего общества, всех классов и иных социальных групп;
- б) административно-территориальная организация населения;
- в) наличие бюрократии;
- г) добровольность выполнения решений власти.

**6. Укажите, какой из признаков не является отличительным признаком первобытного обычая:**

- а) выражение интересов всего рода;
- б) принудительность исполнения;
- в) отсутствие различий между правом и обязанностью;
- г) устная форма передачи из поколения в поколение.

**7. Власть в первобытном обществе опиралась:**

- а) на систему органов власти;
- б) на обычай и авторитет;
- в) на вооруженную силу;
- г) на политические организации.

**8. Мононорма — это:**

- а) обычай;
- б) норма морали;
- в) правило поведения, содержащее признаки многих социальных регуляторов;
- г) религиозная норма.

**9. Неолитической революцией называют:**

- а) начало применения железных орудий труда;
- б) отделение ремесла от земледелия;
- в) отделение скотоводства от земледелия;
- г) переход от присваивающего хозяйства к производящему.

**10. Первые государства возникли:**

- а) на Ближнем Востоке и в Египте;
- б) в Северной Америке;
- в) в зонах поливного земледелия в долинах крупных рек;
- г) в районе Восточно-Европейской возвышенности. 1

**11. Государство возникло:**

- а) в X тыс. до н. э.;
- б) в VIII тыс. до н. э.;
- в) в IV — III тыс. до н. э.;
- г) в I тыс. до н. э.

**12. Укажите одну из причин возникновения государства на Древнем Востоке:**

- а) разделение общества на классы;
- б) потребность в строительстве масштабных ирригационных систем;
- в) завоевание огромных территорий;

г) верный ответ отсутствует.

### Т е с т 3

**1. Соотнесите фамилии ученых, философов, политиков и созданные ими теории происхождения государства:**

- 1) теологическая;
- 2) патриархальная;
- 3) договорная;
- 4) органическая;
- 5) насилия;
- 6) психологическая;
- 7) классовая;
- а) Ш. Ян, Л. Гумплович, К. Каутский;
- б) А. Августин, Ф. Аквинский;
- в) К. Маркс, Ф. Энгельс, В. Ульянов-Ленин;
- г) Л. Петражицкий;
- д) Г. Спенсер;
- е) Аристотель;
- ж) Т. Гоббс, Д. Локк, Ш.-Л. Монтескье.

**2. Укажите, какая из теорий объясняет происхождение государства как результат добровольного соглашения людей:**

- а) теологическая;
- б) патриархальная;
- в) общественного договора;
- г) классовая.

**3. Укажите, какими причинами объясняет возникновение государства теория «неолитической революции»:**

- а) завоеванием одного народа другим;
- б) непримиримостью борьбы классов;
- в) переходом общества от присваивающей экономики к производящей;
- г) проявлением свойств человеческой психики.

**4. Что, с точки зрения Аристотеля, явилось причиной возникновения и развития государства?**

- а) Воля Бога;
- б) организация общества для самосохранения и развития;
- в) естественный процесс развития человеческой семьи;
- г) трансплантация государственных органов и институтов от одного государства другому.

**5. Что, с точки зрения Ф. Аквинского, послужило причиной возникновения и развития государства?**

- а) Общественный договор;
- б) появление частной собственности на орудия и средства производства;
- в) завоевание одного народа другим, одной части общества другой;
- г) воля Бога.

**6. Определите, какие теории происхождения государства кратко изложены ниже:**

- а) основатели церкви имели два меча: один они оставили себе, вложив его в ножны, а второй вручили государям для того, чтобы те могли управлять государствами и решать споры с

другими странами. Процесс возникновения государств подобен процессу сотворения Богом мира;

б) государства появились в результате коренных изменений в экономике и в социальном строе первобытного общества. Произошло разделение труда, появились богатые и бедные, образовались классы. Потребовалась сила, чтобы управлять в этих условиях, которая подавляла бы эксплуатируемых и защищала интересы богатых. Такой силой и стало государство;

в) человеческие расы физически и психологически неравноценны. Есть расы низшие и высшие. Высшие расы призваны господствовать над остальными с помощью государства и законов;

г) после многолетних кровавых споров о том, кто кому должен подчиняться, люди собрались вместе и договорились, что одни будут править (соблюдая при этом определенные правила и неся бремя власти), а другие — их слушаться, платить налоги, нести военную службу;

д) государство происходит из семьи в результате ее разрастания. Оно — высшая форма человеческого общения. Государственная власть — это продолжение отцовской власти, власти главы семьи;

е) государство появляется вследствие того, что у одних людей сильная потребность властвовать, а у других — подчиняться. Народ — пассивная масса, предназначенная для подчинения. Властвуют люди, одаренные качествами лидеров, правителей, хозяев.

**7. Укажите, кому из теоретиков возникновения государства могли принадлежать слова: «Война, грубая сила — вот повивальная бабка государства. Государство создается завоевателями и поддерживает их власть, господство над побежденными»:**

- а) Ш.-Л. де Монтескье;
- б) Ф. Аквинскому;
- в) Л. Гумпловичу;
- г) Л. Петражицкому.

**8. Материалистическая теория объясняет возникновение государства:**

- а) психологическими переживаниями людей;
- б) коренными изменениями в экономической сфере;
- в) завоеванием одного народа другим;
- г) необходимостью самосохранения и саморазвития общества.

**9. Укажите, представителем какой теории происхождения государства является автор приведенного ниже отрывка: «Государства потому вначале и управлялись царями, что они образовывались из элементов, признававших над собой царскую власть: ведь во всякой семье старший облечен полномочиями царя...»:**

- а) психологической;
- б) теории насилия;
- в) естественно-правовой;
- г) патриархальной.

**10. Укажите, представителем какой теории происхождения государства является автор цитаты: «...Все люди сотворены равными, и все они одарены своим создателем некоторыми неотчуждаемыми правами, к числу которых принадлежат: жизнь, свобода, стремление к счастью. Для обеспечения этих прав учреждены среди людей правительства, заимствующие свою справедливую власть из согласия управляемых»:**

- а) теологической;
- б) психологической;
- в) историко-материалистической;

г) естественно-правовой (договорной).

**11. Укажите, в каком регионе мира процесс возникновения государства является подтверждением ирригационной теории происхождения государства:**

- а) Латинская Америка;
- б) Междуречье;
- в) Западная Европа;
- г) Дальний Восток.

**12. Укажите, какое идеологическое течение XX века использовало положение расовой теории происхождения государства для обоснования необходимости захвата других территорий и народов:**

- а) либерализм;
- б) консерватизм;
- в) фашизм;
- г) коммунизм.

**ТЕМА: Форма государства**

**1. Укажите один из элементов формы государства:**

- а) избирательная система;
- б) форма правления;
- в) партии и общественные объединения; г) правительство.

**2. Монархия отличается от республики:**

- а) наличием института референдума;
- б) наличием поста президента;
- в) передачей власти главы государства в порядке престолонаследия;
- г) ответственностью правительства перед парламентом.

**3. Назовите форму правления, при которой правительство образуется на парламентской основе и несет политическую ответственность перед парламентом:**

- а) дуалистическая монархия;
- б) парламентская республика;
- в) президентская республика;
- г) смешанная республика.

**4. Определите форму правления указанных ниже государств:**

- а) Великобритания;
- б) Франция;
- в) Израиль;
- г) Иордания;
- д) Норвегия;
- е) США;
- ж) Швейцария;
- з) Бельгия;
- и) ФРГ;
- к) Колумбия;
- л) Бразилия;
- м) Китай;
- н) Италия;
- о) Марокко;

- п) Дания;
- р) Австрия;
- с) Япония;
- т) Кувейт;
- у) Испания;
- ф) Канада;
- х) Катар;
- ц) Оман;
- ч) Саудовская Аравия.

**5. Какое из указанных положений характеризует форму правления государства?**

- а) Способ объединения населения на определенной территории;
- б) соотношение компетенции центральных и местных органов власти;
- в) источник и способ организации власти;
- г) средства и методы осуществления государственной власти.

**6. Какой из признаков характеризует президентскую республику?**

- а) Внепарламентский способ избрания президента;
- б) ответственность правительства перед парламентом;
- в) наличие у президента права роспуска парламента;
- г) наличие поста премьер-министра.

**7. Укажите, какое суждение выражает содержание президентской республики:**

- а) в государстве имеется президент;
- б) президент имеет право распускать парламент;
- в) президент является главой государства и правительств;
- г) президент не может быть привлечен к ответственности.

**8. Правительство формируется из членов партий, получивших большинство на выборах в парламент страны. Укажите, какой форме правления свойственен такой порядок формирования исполнительной власти:**

- а) абсолютной монархии;
- б) дуалистической монархии;
- в) президентской республике;
- г) парламентарной республике.

**9. Укажите, какой из перечисленных признаков характерен для советской формы правления:**

- а) разделение властей;
- б) верховенство закона;
- в) приоритет прав человек над законами государства;
- г) соединение законодательных, исполнительных и контрольных функций.

**10. Укажите, в каком пункте перечислены явления и понятия, противоречащие друг другу:**

- а) парламентарная монархия, назначение главы правительства по принципу партийного большинства, институт контрасигнатуры, право абсолютного veto у монарха;
- б) дуалистическая монархия, неограниченное право роспуска парламента у монарха, ответственность правительства перед монархом, право монарха на чрезвычайное указное законодательство в период между сессиями парламента;
- в) президентская республика, ответственность правительства перед президентом, отсутствие поста премьер-министра, избрание президента внепарламентским путем;

г) парламентарная республика, наличие права роспуска парламента у президента, существование поста премьер-министра, избрание президента парламентарским путем. 1

**11. Институт контрасигнатуры существует:**

- а) в абсолютной монархии;
- б) у дуалистической монархии;
- в) в парламентарной монархии;
- г) в президентской республике.

**12. Из перечисленных ниже выберите и соотнесите:**

- а) признаки республики;
- б) признаки монархии;
- 1) источник власти — народ;
- 2) наследственный порядок преемственности верховной власти;
- 3) сменяемость высших органов государственной власти;
- 4) осуществление власти выборными государственными органами.

**ТЕМА: Механизм государства**

**1. Укажите, какие из перечисленных ниже образований не входят в механизм (аппарат) государства:**

- а) профсоюзы;
- б) законодательные органы власти;
- в) исполнительные органы власти;
- г) правоохранительные органы.

**2. Государственный орган — это:**

- а) политическая организация;
- б) элемент механизма государства;
- в) общественная организация;
- г) верный ответ отсутствует.

**3. Органы прокуратуры входят в систему органов:**

- а) законодательной власти;
- б) исполнительной власти;
- в) судебной власти;
- г) не входят ни в одну из вышеперечисленных систем.

**4. Постановления, издаваемые органами исполнительной власти, называются:**

- а) конституции;
- б) законы;
- в) кодексы;
- г) подзаконные акты.

**5. Укажите, какой из нижеперечисленных признаков не является признаком государственного органа:**

- а) орган государства образуется в законодательном порядке;
- б) орган государства является самостоятельным элементом государственного аппарата;
- в) орган государства взаимодействует с другими государственными органами;
- г) орган государства участвует в борьбе за власть в государстве.

**6. Судебная власть отличается от всех иных ветвей власти тем, что:**

- а) суды не издают законов;
- б) суды применяют законы, изданные парламентом;
- в) суды осуществляют правосудие;
- г) суды осуществляют надзор за точным и единообразным исполнением законов на территории государства.

**7. Укажите, какие ветви власти соответствуют принципу разделения властей:**

- а) законодательная, судебная, контрольная;
- б) законодательная, исполнительная, судебная;
- в) законодательная, избирательная, судебная;
- г) законодательная, политическая, судебная.

**8. Укажите, какой государственный орган Российской Федерации издает подзаконные акты:**

- а) Правительство РФ;
- б) Государственная Дума ФС;
- в) Совет Федерации ФС;
- г) Конституционный Суд РФ.

**9. Представительные органы власти в Теории государства и права принято называть:**

- а) правительствами;
- б) префектурами;
- в) парламентами;
- г) судами.

**10. К правоохранительным государственным органам относятся:**

- а) суд, прокуратура, адвокатура;
- б) полиция, прокуратура, армия;
- в) органы внутренних дел, органы юстиции, прокуратура, органы государственной безопасности;
- г) отдел учета и распределения жилой площади.

**11. Импичмент — это:**

- а) продление сроков полномочий президента;
- б) процедура отрешения президента от должности;
- в) процедура отставки правительства;
- г) досрочные выборы президента.

**12. Одним из способов контроля исполнительной власти властью судебной является:**

- а) право помилования у главы государства;
- б) законодательное регулирование судоустройства и судопроизводства;
- в) право амнистии;
- г) все вышеперечисленное.

**Тема: Понятие, признаки права**

**1. К признакам права не относится:**

- а) независимость от государственной власти и отсутствие системности;
- б) общеобязательный характер;



- в) формальная определенность и волевой характер;
- г) нормативность.

**2. Обычай становится правовым в результате его:**

- а) признания населением страны;
- б) признания государством, отражения в праве и наделения его юридической силой;
- в) регулярного соблюдения той или иной группой населения;
- г) соответствия нормам общепринятого поведения.

**3. Для каких нормативных регуляторов характерны общеобязательная нормативность и формальная определенность?**

- а) для моральных норм;
- б) для корпоративных норм;
- в) для правовых норм;
- г) для обычаев.

**4. Что является признаком права?**

- а) общеобязательность, обеспеченность государством;
- б) религиозность;
- в) связь с обычаями;
- г) обеспеченность общественным мнением;

**5. Какой признак права указывает на то, что нормы права взаимосвязаны и согласованы?**

- а) формальная определенность;
- б) гарантированность государством;
- в) регулятивность;
- г) системность.

**6. Какое из назначений права является главным?**

- а) оценочное;
- б) познавательное;
- в) воспитательное;
- г) регулятивное, охранительное.

**7. Как называется правовой акт правотворческого органа, содержащий правила поведения, направленный на урегулирование общественных отношений?**

- а) судебный прецедент;
- б) нормативный правовой акт;
- в) санкционированный обычай;
- г) правовая доктрина.

**8. Обычай - это**

- а) правило поведения, которое в силу многократного повторения стало привычкой;
- б) вид и мера необходимого поведения (юридическая обязанность индивида);
- в) вид и мера возможного поведения (субъективное право);
- г) правило поведения, соответствующее представлению о справедливости.

**9. Как называется форма права, при которой решение суда по конкретному делу становится общеобязательным при решении аналогичных дел?**

- а) законодательство;
- б) судебный прецедент;

- в) правовой обычай;
- г) нормативный договор.

**10. Какие характерные особенности имеют правовые нормы, отличающие их от других социальных норм?**

- а) общеобязательность, нормативность;
- б) формальная определенность;
- в) гарантированность государством, регулятивность;
- г) все перечисленные признаки.

**11. Какой из указанных принципов права является межотраслевым?**

- а) состязательность сторон;
- б) принцип охраны труда;
- в) равенство перед законом;
- г) справедливость.

**12. Совокупность нормативно-правовых актов, которые объективно выражают содержательные и структурные характеристики права – это:**

- а) система законодательства;
- б) система права;
- в) правовая система;
- г) отрасль права.

**Тема: Формы (источники) права**

**1. Исторически первым источником права является**

- а) правовой обычай
- б) правовой прецедент
- в) нормативный правовой акт
- г) договор нормативного характера

**2. Укажите признак договора нормативного содержания**

- а) носит локальный характер
- б) содержит волеизъявление сторон по поводу прав и обязанностей
- в) создаётся судебными органами
- г) создаёт понятия и конструкции, которыми пользуется правотворческий орган

**3. Укажите виды правового прецедента**

- а) нормативный и индивидуальный
- б) судебный и административный
- в) общий и локальный
- г) постоянный и временный

**4. Укажите признак нормативно-правового акта**

- а) носит локальный характер
- б) содержит волеизъявление сторон по поводу прав и обязанностей
- в) создаётся судебными (иногда и административными) органами
- г) обладает юридической силой

**5. Какой источник права является основным в странах романо-германской системы права?**

- а) правовой обычай

- б) правовой прецедент
- в) нормативный договор
- г) нормативно-правовой акт

**6. Какой из источников права является результатом правотворчества?**

- а) нормативно-правовой акт
- б) правовой обычай
- в) правовая доктрина
- г) судебный прецедент

**7. Как называется обычай, санкционированный государством?**

- а) государственный обычай
- б) мононорма
- в) правовой обычай
- г) международный обычай

**8. Укажите локальный подзаконный акт**

- а) закон
- б) Указ Президента
- в) Постановление правительства
- г) Устав общественной организации

**9. Какой закон имеет основополагающий характер?**

- а) Декларация «О государственном суверенитете»
- б) Гражданский кодекс
- в) Конституция
- г) Прецедент

**10. Как можно определить внешнюю форму воплощения и закрепления правовых норм?**

- а) система права
- б) отрасль права
- в) институт права
- г) источник права

**11. Укажите нормативно-правовой акт, обладающий высшей юридической силой**

- а) закон
- б) Указ
- в) Приказ
- г) Постановление

**12. Что не является источником права?**

- а) индивидуально-правовой акт
- б) нормативно-правовой акт
- в) нормативный договор
- г) правовой прецедент

**Тема: Норма права**

**1. Общеобязательное правило поведения, установленное и охраняемое государством, выступающее в качестве образца возможного или должного поведения - это**

- а) индивидуальное предписание
- б) обычай

- в) приказ
- г) норма права

**2. Какой элемент правовой нормы указывает на содержание правила поведения?**

- а) преамбула
- б) гипотеза
- в) диспозиция
- г) санкция

**3. Укажите вид правовой нормы по характеру содержащихся в ней правил поведения**

- а) регулятивная
- б) альтернативная
- в) управомочивающая
- г) императивная

**4. Диспозиция – это элемент правовой нормы, который указывает на**

- а) условия, при которых возникают права и обязанности
- б) конкретные жизненные обстоятельства, при которых данная норма вступает в действие
- в) права и обязанности участников правоотношения
- г) меры государственного принуждения

**5. Укажите вид нормы права по характеру содержащихся в ней правил поведения**

- а) обязывающая
- б) регулятивная
- в) гражданско-правовая
- г) альтернативная

**6. Укажите элемент правовой нормы, указывающий на меру государственного взыскания к нарушителю прав и обязанностей**

- а) преамбула
- б) заключение
- в) диспозиция
- г) санкция

**7. Укажите элемент правовой нормы, указывающий на условия, при которых возникают права и обязанности**

- а) преамбула
- б) вводная часть
- в) диспозиция
- г) гипотеза

**8. Санкция – это элемент правовой нормы, указывающий на**

- а) условия, при которых возникают права и обязанности
- б) само правило поведения
- в) права и обязанности участников правоотношений
- г) меру государственного взыскания (поощрения)

**9. Укажите один из способов воздействия, закреплённый в нормах права**

- а) декларация
- б) моральная оценка
- в) политическая программа

г) позитивное обязывание

**10. Какова логическая структура правовой нормы?**

- а) если – то – иначе
- б) если –то
- в) условие – правило поведения
- г) распоряжение – правило

**11. Какой признак не характерен для правовой нормы?**

- а) определяет границы возможного и должного поведения субъектов
- б) имеет предоставительно-обязывающий характер
- в) устанавливается или санкционируется государством
- г) реализация обеспечивается силой общественного мнения

**12. Укажите вид правовой нормы по юридической силе**

- а) обязывающая
- б) относительно-определённая
- в) охранительная
- г) норма закона

**Тема: Правотворчество**

**1. Законодательная инициатива - это**

- а) деятельность государственных органов по изданию, переработке и отмене нормативно-правовых актов
- б) обращение граждан в правотворческий орган с законопроектом
- в) решение компетентного органа о необходимости издания акта, выработке его проекта
- г) первичное официальное действие компетентного субъекта, состоящее во внесении в правотворческий орган предложения об издании нормативного акта или подготовленного проекта акта

**2. Референдум - это**

- а) процесс формирования и оформления юридической нормы
- б) всенародное голосование по наиболее важным вопросам государственной и общественной жизни
- в) деятельность государственных органов или всего народа по изданию, переработке и отмене нормативно-правовых актов
- г) внесение в парламент предложения об издании нормативного акта или подготовительного проекта акта

**3. Кто обладает правом законодательной инициативы в РФ?**

- а) народ
- б) политические партии
- в) профессиональные союзы
- г) депутаты Государственной Думы

**4. Кто не обладает правом законодательной инициативы по Конституции РФ?**

- а) Правительство РФ
- б) Депутаты Государственной думы РФ
- в) Профессиональные союзы
- г) Президент РФ

**5. Укажите первую стадию правотворческого процесса**

- а) разработка проекта нормативного акта
- б) предварительное обсуждение проекта нормативного акта
- в) законодательная инициатива
- г) принятие нормативного акта

**6. Укажите последнюю стадию правотворческого процесса**

- а) разработка проекта нормативного акта
- б) предварительное обсуждение проекта нормативного акта
- в) опубликование нормативного акта
- г) принятие нормативного акта

**7. Укажите способ правотворчества**

- а) решение компетентного органа о необходимости издания акта, выработке его проекта
- б) разработка проекта нормативного акта
- в) всенародное обсуждение проекта нормативного акта
- г) непосредственное правотворчество народа

**8. Укажите основной, самый распространённый способ правотворчества**

- а) правотворчество полномочных государственных органов
- б) санкционирование государственными органами норм, которые выработаны негосударственными организациями
- в) непосредственное правотворчество народа
- г) референдум

**9. Какой принцип правотворчества предполагает участие представителей различных слоёв общества, всех ветвей власти в правотворческой деятельности?**

- а) демократизм
- б) законность
- в) гуманизм
- г) научность

**10. Какой принцип правотворчества предполагает принятие нормативных актов в пределах компетенции соответствующего правотворческого органа и соответствие их Конституции страны, её законам и другим актам вышестоящей юридической силы?**

- а) демократизм
- б) законность
- в) гуманизм
- г) профессионализм

**11. Действие нормативного акта по кругу лиц распространяется на**

- а) субъектов международного права
- б) федеральные органы государственной власти
- в) субъектов федерации
- г) граждан государства

**12. Какой принцип правотворчества предполагает участие в разработке проектов нормативных актов квалифицированных специалистов соответствующих отраслей общественной жизни, имеющих большой опыт работы и знания?**

- а) демократизм
- б) законность

- в) гуманизм
- г) профессионализм

## **Тема: Правоотношения**

### **1. Правоотношения - это**

- а) отношения между гражданами и правоохранительными органами государства
- б) отношения между физическими и юридическими лицами, регулируемые нормами права
- в) социально-экономические, политические и личные отношения между гражданами и государством
- г) отношения между гражданами, имеющими определённые права по отношению к государству

### **2. Укажите элемент правоотношения**

- а) цель
- б) мотив
- в) субъект
- г) объективная сторона

### **3. Содержание правоотношения составляют**

- а) юридические факты
- б) правоспособность и дееспособность
- в) правоспособность, дееспособность, деликтоспособность
- г) субъективные права и юридические обязанности

### **4. Что является основанием прекращения правоотношения?**

- а) юридический факт
- б) норма права
- в) объект
- г) правосубъектность

### **5. Юридические факты – это**

- а) обстоятельства, которые предусмотрены в законе в качестве основания возникновения правовых отношений
- б) действия, которые независимо от намерения лица влекут возникновение юридических последствий, т.е. порождают, изменяют либо прекращают правоотношение
- в) предпосылки возникновения, изменения, прекращения правоотношений, т.е. нормы права
- г) жизненные обстоятельства, с которыми нормы права связывают возникновение, изменение и прекращение правоотношений

### **6. Как можно определить юридический факт, возникающий по воле человека?**

- а) событие
- б) действие
- в) юридический поступок
- г) правонарушение

### **7. Укажите основание для возникновения правоотношения**

- а) норма права
- б) юридический факт
- в) правосубъектность

г) объект

**8. Как можно определить юридический факт, возникающий помимо воли и сознания человека?**

- а) юридический поступок
- б) действие
- в) событие
- г) правонарушение

**9. Какое право принадлежит конкретному лицу?**

- а) объективное право
- б) юридическая обязанность
- в) субъективное право
- г) правомерные действия

**10. Что такое деликтоспособность?**

- а) возможность иметь субъективные права
- б) способность лично совершать гражданско-правовые сделки
- в) возможность иметь юридические обязанности
- г) способность нести юридическую ответственность за совершённое правонарушение

**11. Что такое правоспособность?**

- а) возможность иметь права гражданина и пользоваться ими
- б) способность иметь гражданские права и обязанности
- в) способность располагать полномочиями в определённой сфере деятельности
- г) способность приобретать гражданские права и обязанности

**12. Что такое дееспособность?**

- а) возможность иметь права гражданина и пользоваться ими
- б) способность иметь гражданские права и обязанности
- в) способность располагать полномочиями в определённой сфере деятельности
- г) способность приобретать гражданские права и обязанности

**Тема: Правомерное поведение, правонарушение и юридическая ответственность**

**1. Что относится к субъективной стороне состава правонарушения?**

- а) противоправный результат
- б) время
- в) обстановка
- г) цель

**2. Укажите виды проступков**

- а) гражданско-правовые
- б) убийство
- в) правонарушения
- г) преступление

**3. Какой из указанных элементов не входит в состав правонарушения?**

- а) объект и субъект
- б) объективная сторона
- в) общественная вредность
- г) субъективная сторона



**4. Правонарушение – это**

- а) противоправное виновное действие, наносящее вред личности
- б) общественно опасное, виновное, противоправное деяние, наносящее вред личности, собственности, государству или обществу в целом
- в) противоправное деяние, которое посягает на общественный строй
- г) противоправное деяние, не наносящее вред государству

**5. Что из перечисленного ниже не относится к видам правонарушения?**

- а) преступление
- б) административные проступки
- в) гражданские проступки
- г) необходимая оборона

**6. Укажите основание юридической ответственности**

- а) акт применения права
- б) правонарушение
- в) объективная сторона правонарушения
- г) субъект права

**7. Укажите признаки юридической ответственности**

- а) является одним из видов государственного принуждения
- б) наступает за совершенное правонарушение
- в) выражается в необходимости правонарушителя претерпевать определённые лишения личного, имущественного и организационного характера
- г) все вышеперечисленные

**8. Какой из нижеперечисленных признаков не относится к признакам юридической ответственности?**

- а) возникает за совершенное правонарушение
- б) связана с государственным осуждением
- в) выражается в необходимости правонарушителя претерпевать определённые лишения личного, имущественного и организационного характера
- г) возможность выбора наказания за совершённое правонарушение

**9. Юридическая ответственность – это**

- а) мера государственного принуждения, применяемая за совершенное правонарушение только органами следствия
- б) социально-правовое явление, которое характеризует процесс осуществления прав и обязанностей в связи с совершением правонарушения
- в) мера наказания, которая установлена правовой нормой за совершение правонарушения либо за желание его совершить
- г) обязанность лица претерпевать определённые лишения государственно-властного характера за совершенное правонарушение

**10. Внешнее проявление правонарушения, которое состоит из деяния (действия или бездействия), причинно-следственной связи между деянием и его последствием – это**

- а) объект
- б) объективная сторона
- в) субъект
- г) субъективная сторона

**11. Какой из указанных признаков характеризует объективную сторону состава правонарушения?**

- а) мотив
- б) вина
- в) цель
- г) время

**12. Какой из нижеперечисленных признаков не относится к признакам правонарушения?**

- а) противоправность
- б) общественная вредность
- в) виновность
- г) противоправная самонадеянность

**3. Критерии оценки:**

$$K = (\text{количество верных ответов}) / (\text{общее количество ответов}) * 100$$

Коэффициент	Количество верных ответов	Оценка
1-0,9	12-11	5 (отлично)
0,83-0,6	10-8	4 (хорошо)
0,58-0,5	7-6	3 (удовлетворительно)
0,4-0,0	5-0	2 (неудовлетворительно)

**4.2. Вопросы для опроса (устного)**

**1. Описание:** на устный опрос отводится 15 – 20 минут. При опросе обучающийся может воспользоваться самостоятельно подготовленным конспектом по соответствующей теме (если подготовка конспекта входила в самостоятельную работу)

**2. Вопросы для устного опроса:**

**1.1 Введение в теорию государства и права**

Содержание дисциплины и ее задачи. Связь с другими общепрофессиональными и специальными дисциплинами.

Предмет теории государства и права. Методы теории государства и права. Значение теории государства и права для подготовки юриста.

**Тема 2.1 Власть и общество**

Понятие общества. Человек и общество. Основные элементы-признаки общества. Власть и ее роль в жизни общества. Нормы поведения и организация власти в первобытных обществах. Причины возникновения государства. Закономерность возникновения государства. Типичные и уникальные формы возникновения государства. Неравномерность развития государственности у различных народов, ее причины.

**Тема 2.2 Сущность государства**

Понятие государства: различные подходы к определению. Основные признаки государства. Социальное назначение (роль) государства.

Понятие типа государства. Факторы, определяющие тип государства. Формационный и цивилизационный подход к типологии государств, их критерии, достоинства и недостатки.

### **Тема 2.3 Теории происхождения государства**

Основные теории происхождения государства. Современные подходы к определению факторов происхождения государства.

### **Тема 2.4 Функции государства**

Понятие функций государства. Внутренние и внешние, охранительные и регулятивные, постоянные и временные, основные и неосновные функции государства. Правовые и организационные формы осуществления функций государства.

### **Тема 2.5 Форма государства**

Понятие формы государства, ее элементы: форма правления, форма государственного устройства, политико-правовой режим.

### **Тема 2.6 Формы правления**

Понятие формы правления. Монархия и ее виды. Республика и ее виды.

### **Тема 2.7 Формы государственного устройства**

Понятие формы государственного устройства. Основные формы территориально-политического устройства государства. Унитарные государства и федерации. Виды федеративных государств. Право сепарации. Регионалистское государство. Конфедеративные образования. Сообщества и содружества государств.

### **Тема 2.8 Политический режим**

Понятие политико-правового режима. Либерально-демократический режим, его признаки. Всеобщие институты демократии. Непосредственная (прямая) и представительная формы демократии. Антидемократические режимы. Тоталитарный режим, его признаки и причины установления. Авторитарный режим, его признаки и виды. Военный режим, его признаки. Политико-правовые режимы современных государств.

### **Тема 2.9 Механизм государства**

Понятие механизма государства, его назначение. Принципы организации и деятельности государственного аппарата.

### **Тема 2.10 Понятие и виды государственных органов**

Понятие государственного органа. Виды государственных органов, основные функции государственных органов каждого вида.

### **Тема 2.11 Теория разделения властей**

Сущность и основные положения теории разделения властей. Система сдержек и противовесов. Виды властей. Законодательная власть, ее функции и принципы организации. Парламентаризм. Исполнительная власть, ее функции и принципы организации. Судебная власть, ее функции и принципы организации. Современное состояние системы разделения властей.

### **Тема 3.1 Государство в политической системе общества**

Политическая система общества, ее структура и функции. Государство в политической системе общества.

### **Тема 3.2 Правовое государство**

Понятие правового государства, его основы. Зарождение и развитие идеи правового государства. Признаки правового государства: верховенство закона во всех сферах общественной жизни, реальность и незыблемость основных прав и свобод человека, гарантированных государством, разделение властей, взаимная ответственность государства и личности. Правовое государство и гражданское общество.

Правовое сознание, его структура и виды. Правовая идеология и правовая психология. Правовой нигилизм. Правовое воспитание.

Правовая культура, ее элементы. Значение и роль правовой культуры в формировании правового государства.

Понятие законности, ее принципы. Законность и целесообразность. Понятие правопорядка. Содержание правопорядка. Правопорядок и общественный порядок. Соотношение законности и правопорядка. Гарантии и методы обеспечения законности и правопорядка. Понятие дисциплины, ее виды.

### **Тема 3.3 Государство и личность**

Государство и личность. Понятие правового статуса личности, его структура. Гражданство как предпосылка полного объема прав, свобод и обязанностей человека. Права человека, их виды. Права человека и правовое государство. Права человека и права гражданина. Основные международные документы о правах человека, их содержание. Международные механизмы защиты прав человека.

### **Тема 4.1 Понятие и признаки права**

Понятие социальной нормы. Виды социальных норм. Право в системе социальных норм. Признаки права, отличающие его от социальных норм доклассового общества.

### **Тема 4.2 Происхождение права**

Характеристика теорий происхождения права

### **Тема 4.3 Основные концепции сущности права**

Основные концепции сущности права. Современное понимание права. Социальная ценность права.

### **Тема 4.4 Источники (формы) права**

Право и государство, их соотношение и взаимодействие. Понятие источника (формы) права. Виды источников (форм) права.

Нормативно-правовой акт как источник права: понятие и признаки. Закон как нормативно-правовой акт, его признаки и виды. Подзаконные нормативно-правовые акты. Действие нормативно-правовых актов во времени, в пространстве и по кругу лиц.

### **Тема 4.5 Правотворчество**

Понятие правотворчества, его способы. Принципы правотворческой деятельности.

### **Тема 4.6 Законотворчество**

Понятие законотворчества.

Виды законотворчества.

Стадии законотворчества.

### **Тема 4.7 Систематизация нормативно-правовых актов**

Систематизация законодательства, ее виды.

Инкорпорация.

Консолидация.

Кодификация.

#### **Тема 4.8 Типология права**

Понятие типа права. Формационный и цивилизационный подход к типологии права. Характеристика исторических типов права.

#### **Тема 4.9 Правовая система и правовая семья**

Понятие правовой системы общества. Правовая система и правовая семья, их соотношение.

#### **Тема 4.10 Характеристика основных правовых семей**

Характеристика основных правовых семей современности. Правотворчество в странах действия различных правовых систем.

#### **Тема 4.11 Система права: понятие и элементы**

Понятие системы права, ее элементы. Отрасль и правовой институт. Классификация отраслей права.

#### **Тема 4.12 Характеристика современных отраслей российского права**

Краткая характеристика современных отраслей российского права.

#### **Тема 4.13 Норма права: понятие, структура и классификация**

Понятие и признаки правовой нормы. Структура нормы права. Гипотеза, ее виды. Диспозиция, ее виды. Санкция, ее виды. Виды норм права. Способы расположения правовой нормы в нормативно-правовом акте.

#### **Тема 4.14 Понятие и формы реализации права**

Понятие реализации права. Основные формы реализации права. Применение права. Стадии правоприменительной деятельности. Акт применения права. Виды правоприменительных актов.

#### **Тема 4.15 Пробелы в праве и способы их преодоления**

Пробелы в праве и способы их преодоления.

#### **Тема 4.16 Аналогия права и аналогия закона**

Аналогия закона и аналогия права.

#### **Тема 4.17 Юридическая коллизия и конкуренция правовых норм**

Юридические коллизии, их виды и способы разрешения.  
Конкуренция правовых норм. Отличие от коллизии.

#### **Тема 4.18 Толкование права**

Понятие толкования права. Этапы и способы толкования норм права.  
Виды толкования норм права. Официальное и неофициальное толкование. Нормативное и казуальное толкование. Аутентичное и легальное толкование. Профессиональное, доктринальное и обыденное толкование правовых норм.  
Результаты толкования правовых норм.

#### **Тема 4.19 Правоотношение**

Понятие и признаки правоотношения. Структура правоотношения. Субъекты правоотношений: физические и юридические лица. Государство как субъект права. Правосубъектность, правоспособность и дееспособность субъектов права. Субъективное

право и юридическая обязанность. Объекты правоотношений. Содержание правоотношений.

Основания возникновения правоотношений. Юридические факты, их виды. Юридические презумпции и юридические фикции, их значение. Фактический состав.

#### **Тема 4.20 Правонарушение**

Право и поведение личности. Правомерное поведение, его виды.

Понятие и основные признаки правонарушения. Состав правонарушения. Виды правонарушений: преступления и проступки.

#### **Тема 4.21 Юридическая ответственность**

Юридическая ответственность: понятие, признаки и виды. Цели, функции и принципы юридической ответственности. Обстоятельства, исключающие юридическую ответственность.

### **3. Критерии оценки:**

Оценка **«отлично»:**

- глубокое и прочное усвоение материала темы или раздела;
- полные, последовательные, грамотные, логически излагаемые аргументированные ответы;
- демонстрация обучающимся знаний в объеме пройденной программы и дополнительно рекомендованной литературы;
- воспроизведение учебного материала с требуемой степенью точности.

Оценка **«хорошо»:**

- наличие несущественных ошибок, не достаточно аргументированные ответы на вопросы;
- демонстрация обучающимся знаний в объеме пройденной программы;
- четкое изложение учебного материала.

Оценка **«удовлетворительно»:**

- наличие несущественных ошибок в ответе, отсутствие аргументации, но достаточно грамотное и логичное изложение;
- демонстрация обучающимся недостаточно полных знаний по пройденной программе, отсутствие аргументации;
- не структурированное, не грамотное и не логичное изложение учебного материала при ответе.

Оценка **«неудовлетворительно»:**

- незнание материала темы или раздела;
- серьезные ошибки при ответе.

### **4.3 Кейс-задача (ситуационные задачи, юридические «казусы»)**

1. Рассказывая о системе юридических наук, студент Лукашев криминалистику отнес к отраслевой юридической науке, а уголовное право — к прикладной юридической науке. По мнению же студента Антонова, криминалистика относится к прикладной юридической науке, а уголовное право — к отраслевой. Кто из них прав?

2. Объясните деление всех наук на естественные, технические и гуманитарные. В чем своеобразие и сложность предмета и метода гуманитарных наук? Докажите, что юриспруденция — наука гуманитарная.

3. Дайте определение предмета Теории государства и права и раскройте фундаментальный статус этой науки в системе юридических наук. Раскройте смысловое содержание

выражения: «Теория государства и права — наука теоретическая, но нет ничего практичнее хорошей теории».

**4.** Назовите и охарактеризуйте функции Теории государства и права. Можно ли определить доминирующую функцию Теории государства и права?

**5.** Основываясь на цивилизационном и формационном подходах к типологии государства, дайте типологическую характеристику современному Российскому государству.

**6.** Исследуя типы государств, студентка Ковалева назвала: общинный, рабовладельческий, феодальный. Студентка Вострикова к типам государства отнесла: буржуазный, капиталистический. В чем ошибались, на ваш взгляд, Ковалева и Вострикова?

**7.** Каким образом глобальные проблемы современности влияют на развитие функций государства?

**8.** Крупнейший немецкий юрист конца XIX в. Г. Мейер писал: «Первая и важнейшая задача государства есть обеспечение правовой защиты: как ни разнообразно может сложиться круг деятельности государств, от этой задачи не может уклониться ни один общественный союз, претендующий на обозначение его государством». О какой функции государства идет речь?

**9.** Приведите примеры того, как российское государство реализует свои функции.

**10.** В государстве «N» действует однопалатный парламент; главой государства является президент, избираемый парламентом; правительство возглавляется премьер-министром; премьер-министр имеет право подписывать внешнеполитические соглашения. Определите форму правления данного государства.

**11.** Как соотносятся элементы формы государства? Возможна ли, к примеру, в рамках монархической формы правления федеративная форма государственного устройства и демократический государственный режим?

**12.** Какую монархию называют теократической? Приведите исторические примеры такой формы правления.

**13.** Что бы Вы сказали, участвуя в дискуссии на тему «Возможно ли и целесообразно ли возрождение монархии в России»?

**14.** К какому виду государственных органов (законодательным, исполнительным, судебным) относятся следующие организации: Свердловская областная Дума, Правительство Республики Саха, Замоскворецкий межмуниципальный суд, Западносибирский военный суд Сибирского военного округа.

**15.** Исполнительная власть как ветвь государственной власти самостоятельна. Эта самостоятельность абсолютна или относительна?

**16.** В каких исторических условиях был сформулирован и воплощен принцип разделения властей? Объясните назначение и организацию законодательной, исполнительной и судебной ветвей власти. Возможно ли выделить иные ветви государственной власти? Что означает правило «сдержек и противовесов»?

- 17.** Студент Иванов заявил, что правомерное поведение, совершаемое из страха перед наказанием, называется юридическим. Студент Петров утверждает, что это называется привычным поведением, а студент Сидоров говорит, что это маргинальное поведение человека. Кто из студентов прав?
- 18.** Студент Иванов говорит, что поведение субъектов, регулируемое нормами права, называется правомерным. Студент Петров утверждает, что это общественно значимое поведение, а студент Сидоров заявил, что это правовое поведение. Кто из студентов прав?
- 19.** Студент Иванов заявил, что законность — это устойчивое действие закона во времени, пространстве и по кругу лиц. Студент Петров утверждает, что законность — это тип правоприменения, предполагающий широкую административную дискрецию, а студент Сидоров утверждает, что законность — это отсутствие пробельности в законодательстве. Кто из студентов прав?
- 20.** Во время Ялтинской конференции И. Сталин и английский премьер Черчилль затеяли разговор о сравнительной ценности двух систем — капиталистической и социалистической. Черчилль сказал: «Основная разница между нашими системами состоит в том, что у вас господствуют люди, а у нас ...». Закончите его фразу.
- 21.** Определите свое отношение к возможному спору, в котором одна позиция заключается в том, что в правовом государстве существует приоритет и верховенство закона, а вторая исходит из незыблемости свободы личности, ее прав и интересов как основы правового государства. Аргументируйте свою позицию.
- 22.** Какие признаки правового государства еще не получили в России должного развития? Приведите примеры.
- 23.** Какие исторические и социокультурные особенности России привели к четко сформировавшейся традиции правового нигилизма? Задача 5 Известный русский юрист Ф. В. Тарановский в 1917 г. писал: «Правовым стали называть и теперь называют государство не по его задаче и компетенции, а по приемам его деятельности». Поясните, что имел в виду ученый?
- 24.** Студент Иванов сказал, что поведение субъектов, регулируемое нормами права, называется правомерным. Студент Петров утверждает, что поведение субъектов, регулируемое нормами права, называется общественно-значимым, а студент Сидоров говорит, что поведение субъектов, регулируемое нормами права, называется правовым. Кто из студентов прав?
- 25.** Студент Иванов сказал, что правовой нигилизм является степенью системности законодательства. Студент Петров утверждает, что правовой нигилизм является признаком правоприменения, а студент Сидоров утверждает, что правовой нигилизм является типом правосознания. Кто из студентов прав?
- 26.** Студент Иванов сказал, что акты толкования права создают, изменяют и отменяют права и обязанности лиц. Студент Петров утверждает, что правовые нормы создают, изменяют и отменяют права и обязанности лиц. Студент Сидоров говорит, что создает, изменяет и отменяет права и обязанности лиц правовое сознание. Кто из студентов прав?



- 27.** Римские юристы утверждали: «Закон говорит всем одним языком». Объясните смысл этого высказывания. Какой принцип права в нем провозглашается и как он понимается в современном праве?
- 28.** В римском праве действовало правило: «Никто не предполагается дурным». Какой принцип современного права выражен в этой фразе?
- 29.** Древние юристы говорили: «Право есть искусство добра и справедливости». Какое требование к правовым нормам оно содержит?
- 30.** Студент Анисов считает, что нормативный акт — это изданный компетентным органом письменный документ, в котором формулируются правовые нормы. Студент Черкасов не согласен. Нормативным актом, по его мнению, является решение суда по конкретному делу, ставшее затем обязательным правилом для решения аналогичных дел. Кто из них прав, по Вашему мнению?
- 31.** Давая определение одной из форм права, студент Лосев сказал следующее: «Правовой обычай — это решение суда по конкретному делу, ставшее затем обязательным правилом для решения аналогичных дел». На что студент Морозов возразил: «Правовой обычай — это правило поведения, которое сложилось исторически в силу постоянной повторяемости в течение длительного времени, и санкционируемое государством в качестве общеобязательного правила». Кто из них прав?
- 32.** В коммерческом банке «Воронежский кредит» было вывешено объявление: «Внимание! За курение в помещениях банка — штраф 5000 рублей». Охарактеризуйте юридическую силу данного объявления. При каких условиях его можно считать правовым актом? На кого будет распространяться действие данного акта?
- 33.** Одной из серьезных проблем, возникающих в процессе правотворчества, является неуправляемый процесс лоббирования. Термин «лоббизм» происходит от англ. lobby — кулуары означает оказание давления на парламентария путем личного или письменного обращения или каким-либо другим способом со стороны какой-либо группы или частных лиц с целью добиться принятия или отклонения какого-либо законопроекта. Для упорядочения данного процесса, например, в законе Краснодарского края «О правотворчестве и нормативно-правовых актах Краснодарского края» есть отдельная глава, посвященная вопросам лоббирования. Считаете ли вы необходимым внести соответствующие изменения в Конституцию РФ, которые бы регламентировали процесс лоббирования при принятии федеральных законов? Или же, по вашему мнению, лоббирование вообще следовало бы запретить? Обоснуйте свою точку зрения.
- 34.** Согласны ли Вы с мнением римского философа Демонакта, который утверждал: «Законы бесполезны как для хороших людей, так и для дурных. Первые не нуждаются в законах, вторые от них не становятся лучше»?
- 35.** Выберите правильный вариант решения применительно к следующей ситуации: Федеральный закон считается принятым Государственной Думой, если за него проголосовало: а) большинство от общего числа депутатов; б) более двух третей участвующих в голосовании; в) не менее трех четвертей от общего числа депутатов.
- 36.** Выберите правильный вариант решения применительно к следующей ситуации: Федеральный закон считается одобренным Советом Федерации: а) если за него проголосовало не менее трех четвертей голосов от общего числа членов этой палаты либо

если в течение десяти дней он не был рассмотрен Советом Федерации; б) если за него проголосовало не менее двух третей голосов от общего числа членов этой палаты либо если в течение семи дней он не был рассмотрен Советом Федерации; в) если за него проголосовало более половины от общего числа членов этой палаты либо если в течение четырнадцати дней он не был рассмотрен Советом Федерации.

**37.** В 1979 г. в Кении умер известный адвокат С. М. Отинио, который родился в африканском племени Луо. Вдова адвоката собралась хоронить мужа на его собственной земле под г. Найроби по христианскому европейскому обряду. Однако семья (племя) Луо этому воспрепятствовала и потребовала совершить похороны по местному обряду и совсем в другом месте. Кроме этого возник вопрос о вдове, так как в Кении старейшины рода решают, кто из родственников унаследует собственность покойного, вдову и неженатых детей. Суд первой инстанции отказал семье Луо в их претензиях. Апелляционный же суд признал основные требования старейшин племени. На какие источники права опирался суд первой инстанции в своем решении, а на какие — апелляционный суд?

**38.** Ряд ученых считают консолидацию одной из разновидностей инкорпорации, отказываются рассматривать консолидацию как особый вид систематизации. Как Вы думаете, на чем основаны аргументы сторонников такой точки зрения? Согласны ли Вы с ними? Что бы могли им возразить их оппоненты?

**39.** Почему кодификация считается наиболее совершенной формой систематизации нормативных правовых актов?

**40.** К памятникам какого исторического типа права относится документ, содержащий приведенные ниже отрывки: «Свобода состоит в праве делать все, что не вредит другому... Никто не должен быть тревожим за свои убеждения, даже религиозные, если их проявления не нарушают общественного порядка, установленного законом.»?

**41.** Что из перечисленного ниже является правовым институтом: защита прав потребителей, банковское право, уголовный процесс, экологическое право, право частной собственности, государственная служба, увольнение работников, право владения; право на труд.

**42.** Определите, к каким отраслям права относятся следующие институты права: 1. Авторские права. 2. Охрана труда. 3. Административное взыскание. 67 4. Производство в кассационной инстанции. 5. Обязательственное право.

**43.** Ряд ученых-юристов называют комплексные отрасли права «несамостоятельными», полагая, что они не имеют своего предмета и метода, или считают, что они являются не отраслями права, а отраслями законодательства. Согласны ли Вы с их точкой зрения? Обоснуйте свой ответ.

**44.** Поясните, что имел в виду поэт, характеризуя современную ситуацию в юриспруденции, когда писал: «Свод законов так огромен, что не хватит всех каменоломен».

**45.** Определите гипотезу и ее вид в следующей правовой норме: Закон РФ (ч. 1 ст. 4) «О приватизации жилищного фонда в Российской Федерации»: «Не подлежат приватизации жилые помещения, находящиеся в аварийном состоянии, в домах закрытых военных городков, а также служебные жилые помещения, за исключением жилищного фонда совхозов и других сельскохозяйственных предприятий, к ним приравненных».

**46.** Определите диспозицию и ее вид в следующей правовой норме: Положения о порядке предоставления политического убежища в Российской Федерации (ст. 14): «Федеральная миграционная служба России в семидневный срок со дня принятия указа Президента Российской Федерации уведомляет лицо, ходатайствующее о предоставлении политического убежища в Российской Федерации, через свои территориальные органы о принятом решении» (данная норма в настоящее время не действует).

**46.** Определите санкцию и ее вид в следующей правовой норме: «Убийство, то есть умышленное причинение смерти другому человеку, — наказывается лишением свободы на срок от шести до пятнадцати лет» (УК РФ ст. 105).

**47.** Найдите гипотезу, диспозицию и санкцию в ст. 224 УК РФ: «Небрежное хранение огнестрельного оружия, создавшее условие для его использования другим лицом, если это повлекло тяжкие последствия, наказывается ограничением свободы на срок до двух лет, либо арестом на срок до шести месяцев, либо лишением свободы на срок до одного года».

**48.** Студент Иванов сказал, что соблюдение, исполнение и использование права относятся к формам реализации права. Студент Петров — к видам (типам) реализации права, а студент Сидоров сказал, что они относятся к видам правовых велений. Кто из студентов прав?

**49.** Студент Иванов сказал, что запрет, обязывание и дозволение относятся к видам реализации права. Студент Петров — к формам реализации права, а студент Сидоров сказал, что они относятся к видам правовых велений. Кто из студентов прав?

**50.** Кто является субъектом применения права: 1) дееспособное физическое лицо; 2) государственный орган или государственное должностное лицо; 3) только правоохранительные органы.

**51.** Студент Иванов сказал, что толкование нормативного акта, осуществляемое его создателем, называется делегированным. Студент Петров сказал, что называется аутентичным, а студент Сидоров сказал, что это доктринальное толкование. Кто из студентов прав?

**52.** Студент Иванов сказал, что установление цели создания нормативного правового акта является его историческим толкованием. Студент Петров сказал, что называется теологическим толкованием, а студент Сидоров сказал, что является логическим толкованием. Кто из студентов прав?

**53.** Студент Иванов заявил, что толкование норм права, осуществляемое органом или государственным должностным лицом в пределах их компетенции, является доктринальным толкованием. Студент Петров утверждает, что в данном случае это официальное толкование, а студент Сидоров заявил, что это обыденное толкование. Кто из студентов прав?

**54.** Проклассифицировать по всем основаниям следующие юридические факты: увольнение с работы, убийство человека, заключение договора купли-продажи квартиры, затопление дома при наводнении, обнаружение клада, вступление в брак, рождение ребенка, приватизация предприятия, нарушение правил дорожного движения, наступление пенсионного возраста, вынесение приговора судом.

- 55.** В российском гражданском праве существует положение о том, что должник, не исполнивший свое обязательство, считается виновным в неисполнении до тех пор, пока не докажет обратное. Какое название имеет данное положение в Теории права?
- 56.** В российском уголовном праве существует положение, согласно которому гражданин считается несудимым, если судимость снята либо погашена. Какое название имеет данное положение в Теории права?
- 57.** По российскому гражданскому праву днем смерти гражданина, объявленного умершим, считается день вступления в законную силу решение суда об объявлении его умершим. Какое название имеет данное положение в Теории права?
- 58.** Римские юристы утверждали: «Действие не делает виновным, если не виновен разум». О каком признаке правонарушения идет речь в этом высказывании? Раскройте этот признак.
- 59.** Римский философ Сенека утверждал: «Задуманное, хотя и неосуществленное преступление, есть все же преступление». Согласны ли вы с этим утверждением? Обоснуйте свою точку зрения.
- 60.** Студент Иванов заявил, что вина — это психическое отношение лица к результату противоправного поведения. Студент Петров утверждает, что вина — это состояние совести правонарушителя, а студент Сидоров говорит, что вина — это элемент объективно-противоправного поведения. Кто из студентов прав?
- 61.** Студент Иванов утверждает, совокупность признаков правонарушения, при наличии которых должна наступить юридическая ответственность лица, называется объективной стороной правонарушения. Студент Петров говорит, что это называется составом правонарушения, а студент Сидоров заявил, что это субъективная сторона правонарушения. Кто из студентов прав?
- 62.** Студент Иванов утверждает, что признаком объективнопротивоправного деяния является вина. Студент Петров говорит, что дееспособность, а студент Сидоров говорит, что признаком объективно-противоправного деяния является наличие объекта противоправного поведения. Кто из студентов прав?
- 63.** Студент Иванов заявил, что ответственность за ущерб, причиненный предприятию при исполнении им своих трудовых обязанностей, называется административной. Студент Петров утверждает, что в данном случае ответственность называется гражданской, а студент Сидоров говорит, что это материальная ответственность. Кто из студентов прав?
- 64.** Студент Иванов утверждает, что к основаниям юридической ответственности относится акт правоприменения. Студент Петров говорит, что к основаниям юридической ответственности относится юридический факт. Студент Сидоров заявил, что к основаниям юридической ответственности относится акт толкования норм права. Кто из студентов прав?
- 65.** Студент Иванов говорит, что возможность лица претерпевать последствия своих правовых действий, называется сделкоспособностью. Студент Петров говорит, что это называется деликтоспособностью, а студент Сидоров утверждает, что это дееспособность. Кто из студентов прав?

**ИНСТРУКЦИЯ ИЛИ МЕТОДИЧЕСКИЕ РЕКОМЕНДАЦИИ ПО ВЫПОЛНЕНИЮ.** Изучение курса «Теории государства и права» предполагает не только усвоение принципов, общих положений государственно-правовых явлений, но и выработку у обучающихся умений использовать эти знания при оценке деяний конкретных лиц и явлений.

Формирование практических умений невозможно без освоения обучающимися методики анализа закономерностей возникновения, развития и функционирования государства и права, их оценки. Наиболее эффективно такое освоение осуществляется в процессе решения задач. Для этого обучающиеся наряду с прослушиванием лекций, изучением учебной литературы и нормативного материала при подготовке к практическим занятиям должны решить вынесенные на занятия задачи. Более того, по темам, по которым предусмотрена контролируемая самостоятельная работа, письменное решение задач является одной из основных отчетных форм. Решения должны быть выполнены лично обучающимся.

В решениях должны быть даны четкие ответы на поставленные вопросы. Ответы необходимо излагать развернуто, подкрепляя анализом фактических обстоятельств дела, приведенных в условиях задач, ссылками на конкретные статьи нормативных правовых актов, разъяснения Пленума Верховного Суда РФ.

Приступая к решению задач, прежде всего, необходимо ознакомиться с содержанием задачи и поставленными вопросами. Затем изучить рекомендуемую учебную литературу, нормативные правовые акты и лишь потом переходить к решению задачи. При изложении решения по задаче необходимо ответить на поставленные вопросы, а затем привести аргументацию предложенных ответов. Для этого следует ссылаться на конкретные положения закона, судебной практики и теории государства и права. Указанные положения не должны излагаться абстрактно, без связи с рассматриваемой задачей. Их необходимо увязать с условиями задачи, подкрепляя ими предложенные ответы на поставленные в задании вопросы.

#### **Критерии оценки:**

1. Соответствие решения сформулированным в кейсе вопросам (адекватность проблеме) - 1 балл
2. Оригинальность подхода (новаторство, креативность) – 1 балл
3. Применимость решения на практике – 1 балл
4. Глубина проработки проблемы (обоснованность решения, наличие альтернативных вариантов, прогнозирование возможных проблем, комплексность решения) – 1 балл
5. Возможность долгосрочного применения – 1 балл

### **4.4 Разноуровневые задачи (задания)**

1. Сопоставьте эвристические характеристики следующих методов: метафизика и диалектика, индукция и дедукция, анализ и синтез
2. Выделите основные характеристики системного метода, какие виды систем вам известны?
3. Приведите и охарактеризуйте пример правового эксперимента.
4. В чем отличие метода правового прогнозирования от прогностической функции ТГП.
5. Назовите отличительные черты математического и статистического методов.

6. Что означает характеристика абстрактности теоретического знания о государственно-правовых явлениях?

7. Ответить на вопросы:

Каково соотношение публичной власти и общества?

Чем различается внутренний и внешний суверенитет?

Что входит в содержание понятия «территория» государства?

Как соотносятся понятия «население» государства и «гражданство»?

Чем различаются налоги и казна как признаки государства?

В чем состоит значение права как признака государства?

Какие существуют дополнительные признаки государства?

Каково содержание внутренних и внешних функций государства?

Чем различаются организационная и правовая форма реализации функций государства?

8. Ответьте на вопросы:

Вопросы	Первобытное общество	Государство
1. Принцип организации власти		
2. Принадлежность власти		
3. Регламентация поведения членов общества		

9. Охарактеризовать или объяснить:

1. Назовите авторов и представителей следующих теорий происхождения государства и права:

Теологическая теория: \_\_\_\_\_

Патриархальная теория: \_\_\_\_\_

Теория общественного договора: \_\_\_\_\_

Теория насилия: \_\_\_\_\_

Классовая (материалистическая) теория: \_\_\_\_\_

Ирригационная (гидравлическая) теория: \_\_\_\_\_

Психологическая теория: \_\_\_\_\_

Органическая теория: \_\_\_\_\_

10. Представителями каких концептуальных позиций являются перечисленные ученые:

К. Маркс \_\_\_\_\_

Л. Петражицкий \_\_\_\_\_

Л. Гумплович \_\_\_\_\_

Аристотель \_\_\_\_\_

Фома Аквинский \_\_\_\_\_

К. Виттфогель \_\_\_\_\_

Г. Гроций \_\_\_\_\_

Г. Спенсер \_\_\_\_\_

11. Укажите основных теоретиков, разработавших концепцию демократии.

12. Кто является автором понятия тоталитаризм?

13. В чем особенность формирования исполнительной власти в парламентарной монархии и парламентской республике.

14. Назовите исторические примеры конфедерации.
15. Как следует определять форму государственного устройства Европейского союза.
16. Чем различаются либерально-демократический и консервативно-демократический режимы.
17. В чем состоит особенность монархических форм государственного правления Малайзии и ОАЭ.
18. Каково количественное соотношение монархий и республик в современном мире.
19. В чем особенность современных социалистических и теократических государств.
20. Каковы особенности политического режима фашистской Германии.
21. Определите форму государства:  
 В предлагаемом перечне стран определите форму государства в соответствии с тремя основными элементами: Индия, Япония, США, Великобритания, ФРГ, Российская Федерация, Италия, Польша, Белоруссия, Испания, Швеция, Норвегия, Бразилия, Бельгия, Британское содружество, СНГ, Китай, ОАЭ, Туркменистан, Малайзия, Куба, Ватикан, Иран, Чили, КНДР.  
 При выполнении задания необходимо не просто называть элемент формы государства, но и указывать ее разновидность в соответствии с классификацией.
22. Классифицируйте органы государства РФ: Правительство, Федеральная служба исполнения наказаний, Федеральное собрание, Прокуратура, Министерство финансов, Конституционный суд, Президент, Законодательное собрание Кемеровской области, Министерство внутренних дел, Счетная палата, Министерство обороны.
23. Приведите примеры органов государства:  
 Единоначальные \_\_\_\_\_  
 Коллегиальные \_\_\_\_\_  
 Федеральные \_\_\_\_\_  
 Субъектов федерации \_\_\_\_\_  
 Общей компетенции \_\_\_\_\_  
 Специальной компетенции \_\_\_\_\_  
 Первичные (избираемые) \_\_\_\_\_  
 Вторичные (назначаемые) \_\_\_\_\_  
 Постоянные \_\_\_\_\_  
 Временные \_\_\_\_\_
24. Охарактеризовать или объяснить:  
 1. Назовите авторов и представителей следующих концепций правопонимания:  
 Естественно-правовая концепция: \_\_\_\_\_  
 Нравственный (философский) подход: \_\_\_\_\_  
 Теологическая концепция: \_\_\_\_\_  
 Юридический позитивизм: \_\_\_\_\_  
 Нормативный подход: \_\_\_\_\_  
 Психологическая концепция: \_\_\_\_\_  
 Социологический подход: \_\_\_\_\_

25. Представителями каких концептуальных позиций являются русские юристы:

- С. Е. Десницкий \_\_\_\_\_  
А. П. Куницын \_\_\_\_\_  
К. А. Неволин \_\_\_\_\_  
Б. Н. Чичерин \_\_\_\_\_  
Б. А. Кистяковский \_\_\_\_\_  
П. И. Новгородцев \_\_\_\_\_  
Е. Н. Трубецкой \_\_\_\_\_  
Н. М. Коркунов \_\_\_\_\_  
Г. Ф. Шершеневич \_\_\_\_\_

26. Назовите признаки права, выделив среди них один базовый. На основе выделенных признаков составьте определение понятия «право».

27. Проведите анализ представленных определений понятия "право", выделив: ♣ признаки, через которые автор определяет понятие; ♣ подход правопонимания, которого придерживается автор (обосновать ответ).

а) Профессор В. К. Бабаев: "Право — это система нормативных установок, опирающихся на идеи человеческой справедливости и свободы, выраженная большей частью в законодательстве и регулирующая общественные отношения".

б) Профессор В. В. Лазарев: "Право — это совокупность признаваемых в данном обществе и обеспеченных официальной защитой нормативов равенства и справедливости, регулирующих борьбу и согласование свободных волей во взаимоотношении друг с другом".

28. «Узнай понятие»:

1. В данных утверждениях вставьте пропущенное слово:

- а) не является источником права в РФ.  
б) является нормативно-правовым актом высшей юридической силы.  
в) занимает ведущее место среди основных законов государства.  
г) среди высших органов РФ лишь Государственная Дума вправе принять .  
д) среди подзаконных нормативно-правовых актов РФ обладает наибольшей юридической силой.

29. Дайте понятие, соответствующее определению:

- а) Внешняя форма закрепления норм права — \_\_\_\_\_ .  
б) Нормативно-правовой акт высшей юридической силы — \_\_\_\_\_ .  
в) Правило, сложившееся в обществе, санкционированное государством и взятое им под защиту — \_\_\_\_\_ .  
г) Нормативно-правовые акты, принимаемые исполнительными органами власти — \_\_\_\_\_ .  
д) Подзаконный акт, принимаемый Правительством РФ — \_\_\_\_\_ .

30. Сравните следующие источники и ответьте на вопросы:

1. Являются ли данные явления источниками права? Обоснуйте.

2. В чем сходство и различия указанных социальных явлений?

- ♣ «судебный прецедент» и «судебная практика»;
- ♣ «обычай» и «правовой обычай»;
- ♣ «нормативный правовой договор» и «гражданско-правовой договор»;
- ♣ «нормативный правовой акт» и «нормативный правовой договор»;
- ♣ «правовая доктрина» и «религиозная доктрина»;



♣ Библия и Коран.

31. Оцените данные высказывания с позиций «верно» или «неверно», подтвердите их или опровергните.

- а) «В России на уровне субъектов федерации возможно принятие только подзаконных нормативно-правовых актов».
- б) «В системе источников права РФ вспомогательное значение имеет правовой обычай».
- в) «В чрезвычайных ситуациях Президент РФ имеет право принимать законы».

32.«Узнай понятие»:

1. В данных утверждениях вставьте пропущенное слово:

- а) Референдум является проявлением \_\_\_\_\_ правотворчества, осуществляется \_\_\_\_\_.
  - б) Принятие нормативных актов органов местного самоуправления является проявлением \_\_\_\_\_ правотворчества.
  - в) Первая стадия законодательного процесса иначе называется \_\_\_\_\_.
  - г) Одобрение федеральных законов осуществляет \_\_\_\_\_.
  - д) Органом официального опубликования федеральных законов является \_\_\_\_\_.
  - е) В ходе всенародного голосования была принята \_\_\_\_\_. Охарактеризовать или объяснить:
2. Охарактеризуйте важнейшие принципы правотворчества:
- а) Федерализм выражается в том, что \_\_\_\_\_
  - б) Гуманизм выражается в том, что \_\_\_\_\_
  - в) Демократизм выражается в том, что \_\_\_\_\_
  - г) Профессионализм выражается в том, что \_\_\_\_\_
  - д) Системность выражается в том, что \_\_\_\_\_

33. Выберите нужный вариант ответа и обоснуйте его:

- а) Экстерриториальность характеризует действие закона во времени, в пространстве, по кругу лиц, так как \_\_\_\_\_
- б) Обратная сила закона характеризует действие закона во времени, в пространстве, по кругу лиц, так как \_\_\_\_\_

34. Найди правовую ошибку в следующих положениях:

- а) «Правом законодательной инициативы в РФ обладают: Президент РФ, Совет Федерации и его члены, депутаты Государственной Думы РФ, Правительство РФ, законодательные органы субъектов РФ, население РФ, а также Конституционный суд РФ и Верховный суд РФ».
- б) «Федеральные законы принимаются Федеральным Собранием РФ».
- в) «Президент РФ в течении четырнадцати дней обязан подписать федеральный закон и обнародовать его».

35.«Узнай понятие»:

1. В данных утверждениях вставьте пропущенное слово:

- а) \_\_\_\_\_ закрепляет те условия, при наступлении которых норма вступает в действие;
- б) \_\_\_\_\_ диспозиция предоставляет возможность избрать как активную, так и пассивную модель поведения, обе они будут считаться правомерными;
- в) \_\_\_\_\_ диспозиция предписывает субъекту активную модель поведения (совершить определенные действия), только она будет считаться правомерной;
- г) \_\_\_\_\_ диспозиция предписывает субъекту пассивную модель поведения (воздержаться от совершения определенных действий), только она будет считаться

правомерной; д) \_\_\_\_\_ нормы означает неблагоприятные последствия, которые наступают для нарушителя нормы.

36. Определите вид нормы:

«Закон обратной силы не имеет» \_\_\_\_\_

«Алиментами является то имущественное содержание, которое одни члены семьи предоставляют другим» \_\_\_\_\_

«Лицо, находящееся в общественном месте, не должно нарушать общественного порядка и распивать спиртные напитки, в противном случае будет привлечено к административной ответственности» \_\_\_\_\_

«Гражданин РФ, достигший возраста 14 лет, обязан в течение одного месяца получить гражданский паспорт» \_\_\_\_\_

37. Дайте понятие, соответствующее определению:

Норма права, не допускающая отступлений от предложенной модели поведения, \_\_\_\_\_

Норма права, применяющаяся в тех случаях, когда в системе социальных отношений произошел сбой — совершено правонарушение, \_\_\_\_\_

Норма права, предоставляющая сторонам возможность отойти от модели, предложенной в норме, вступает в действие, если стороны не воспользовались этой возможностью, \_\_\_\_\_

Нормой-определением называется \_\_\_\_\_

Норма, закрепляющая стратегические моменты регулирования в отрасли или праве в целом, \_\_\_\_\_

38. Определите вид нормы, используя максимально возможное количество классификаций:

а) религиозные объединения отделены от государства и равны перед законом (п. 2 ст. 14 Конституции РФ)

1) \_\_\_\_\_

2) \_\_\_\_\_

3) \_\_\_\_\_

4) \_\_\_\_\_

5) \_\_\_\_\_

б) Федеральное Собрание — парламент РФ — является представительным и законодательным органом РФ (ст. 94 Конституции РФ)

1) \_\_\_\_\_

2) \_\_\_\_\_

3) \_\_\_\_\_

4) \_\_\_\_\_

5) \_\_\_\_\_

в) Рецидивом преступления признается совершение умышленного преступления лицом, имеющим судимость за ранее совершенное преступление (ст. 18 УК РФ)

1) \_\_\_\_\_

2) \_\_\_\_\_

3) \_\_\_\_\_

4) \_\_\_\_\_

5) \_\_\_\_\_

39. Классифицируйте:

Назовите виды норм права по следующим основаниям:

а) по функциям права: \_\_\_\_\_

б) по юридической силе: \_\_\_\_\_

в) по методу правового регулирования: \_\_\_\_\_

г) по территориальности: \_\_\_\_\_

д) по содержанию предписания (по способу правового регулирования): \_\_\_\_\_

е) по отраслям права: \_\_\_\_\_

### **Критерии оценки:**

Оценка **«отлично»** - ответ на задачу логичен, студент проявляет глубокое знание профессиональных терминов, понятий, категорий, концепций и теорий. Развернуто аргументирует выдвигаемые выводы и решения, приводит убедительные аргументы, опираясь на уголовный закон. Делает содержательные выводы. Демонстрирует уверенные знания нормативных правовых актов и специальной литературы. Речь грамотна, используется профессиональная лексика.

Оценка **«хорошо»** - обоснование решения задачи предоставлено недостаточно полно. Выводы правильны. Выдвигаемые положения аргументированы, однако имеется непоследовательность анализа. Демонстрирует знание нормативных правовых актов и специальной литературы. Речь грамотна, используется преимущественно профессиональная лексика.

Оценка **«удовлетворительно»** - ответ недостаточно логически выстроен. Студент обнаруживает слабость в развернутом раскрытии профессиональных понятий. Выдвигаемые положения декларируются, но не аргументируются. Ответ носит преимущественно теоретический характер, непременно к конкретному делу. Знания специальной литературы не проявлены. Профессиональная лексика используется эпизодически.

Оценка **«неудовлетворительно»** - в ответе недостаточно раскрыты профессиональные понятия, категории. Студент проявляет стремление подменить научное обоснование раскрываемого вопроса рассуждениями обыденно-повседневного бытового характера. Ответ содержит ряд серьезных неточностей. Выводы поверхностны. Знания нормативных правовых актов не проявлены. Профессиональная лексика не используется.

## 5. Оценочные средства для промежуточной аттестации

### 5.1. Экзамен

1. **Описание:** экзамен состоит из 3-х заданий (1-е и 2-е задание - вопросы теоретического характера 3-е задание – решение юридического «казуса» (ситуационной задачи). Форма проведения – устно. На подготовку теоретических вопросов отводится 20 минут; на решение задачи – 10 минут.

#### 2. Перечень теоретических вопросов:

1. Предмет и методология теории государства и права. Связь с юридическими дисциплинами. Роль в подготовке юриста
2. Понятие общества. Человек и общество. Основные элементы-признаки общества. Власть и ее роль в жизни общества
3. Понятие государства: различные подходы к определению. Основные признаки государства. Социальное назначение (роль) государства
4. Понятие типа государства. Факторы, определяющие тип государства. Формационный и цивилизационный подход к типологии государств, их критерии, достоинства и недостатки
5. Основные теории происхождения государства
6. Функции государства
7. Понятие формы государства, ее элементы
8. Понятие и виды форм правления
9. Понятие формы государственного устройства. Основные формы территориально-политического устройства государства
10. Понятие политико-правового режима и его виды
11. Понятие механизма государства, его назначение. Принципы организации и деятельности государственного аппарата
12. Понятие государственного органа. Виды государственных органов, основные функции государственных органов каждого вида
13. Сущность и основные положения теории разделения властей. Система сдержек и противовесов. Виды властей
14. Политическая система общества, ее структура и функции. Государство в политической системе общества
15. Понятие правового государства, его основы. Признаки правового государства. Правовое государство и гражданское общество
16. Правовое сознание, его структура и виды. Правовая идеология и правовая психология. Правовой нигилизм. Правовое воспитание
17. Правовая культура, ее элементы. Значение и роль правовой культуры в формировании правового государства
18. Понятие законности, ее принципы
19. Понятие правопорядка. Содержание правопорядка. Правопорядок и общественный порядок. Соотношение законности и правопорядка. Гарантии и методы обеспечения законности и правопорядка
20. Понятие правового статуса личности, его структура. Гражданство как предпосылка полного объема прав, свобод и обязанностей человека
21. Права человека, их виды. Права человека и правовое государство. Права человека и права гражданина. Основные международные документы о правах человека, их содержание. Международные механизмы защиты прав человека
22. Понятие социальной нормы. Виды социальных норм
23. Характеристика теорий происхождения права

24. Основные концепции сущности права. Современное понимание права. Социальная ценность права
25. Понятие источника (формы) права. Виды источников (форм) права
26. Понятие правотворчества, его способы. Принципы правотворческой деятельности
27. Понятие законотворчества. Виды законотворчества. Стадии законотворчества
28. Систематизация законодательства и ее виды
29. Понятие типа права. Формационный и цивилизационный подход к типологии права. Характеристика исторических типов права
30. Понятие правовой системы общества. Правовая система и правовая семья, их соотношение. Характеристика основных правовых семей современности
31. Понятие системы права, ее элементы. Отрасль и правовой институт. Классификация отраслей права. Краткая характеристика современных отраслей российского права
32. Понятие и признаки правовой нормы. Структура нормы права. Виды норм права. Способы расположения правовой нормы в нормативно-правовом акте
33. Понятие и формы реализации права
34. Пробелы в праве и способы их преодоления. Аналогия закона и аналогия права
35. Юридические коллизии, их виды и способы разрешения. Конкуренция правовых норм. Отличие от коллизии
36. Понятие толкования права. Этапы и способы толкования норм права. Виды толкования норм права
37. Понятие и признаки правоотношения. Структура правоотношения. Субъекты правоотношений: физические и юридические лица. Государство как субъект права. Правосубъектность, правоспособность и дееспособность субъектов права. Субъективное право и юридическая обязанность. Объекты правоотношений. Содержание правоотношений
38. Основания возникновения правоотношений. Юридические факты, их виды. Юридические презумпции и юридические фикции, их значение. Фактический состав
39. Понятие и основные признаки правонарушения. Состав правонарушения. Виды правонарушений: преступления и проступки
40. Юридическая ответственность: понятие, признаки и виды. Цели, функции и принципы юридической ответственности. Обстоятельства, исключающие юридическую ответственность

### **3. Перечень практических заданий:**

1. Рассказывая о системе юридических наук, студент Лукашев криминалистику отнес к отраслевой юридической науке, а уголовное право — к прикладной юридической науке. По мнению же студента Антонова, криминалистика относится к прикладной юридической науке, а уголовное право — к отраслевой. Кто из них прав?
2. Объясните деление всех наук на естественные, технические и гуманитарные. В чем своеобразие и сложность предмета и метода гуманитарных наук? Докажите, что юриспруденция — наука гуманитарная.
3. Дайте определение предмета Теории государства и права и раскройте фундаментальный статус этой науки в системе юридических наук. Раскройте смысловое содержание выражения: «Теория государства и права — наука теоретическая, но нет ничего практичнее хорошей теории».
4. Назовите и охарактеризуйте функции Теории государства и права. Можно ли определить доминирующую функцию Теории государства и права?

5. Основываясь на цивилизационном и формационном подходах к типологии государства, дайте типологическую характеристику современному Российскому государству.
6. Исследуя типы государств, студентка Ковалева назвала: общинный, рабовладельческий, феодальный. Студентка Вострикова к типам государства отнесла: буржуазный, капиталистический. В чем ошибались, на ваш взгляд, Ковалева и Вострикова?
7. Каким образом глобальные проблемы современности влияют на развитие функций государства?
8. Крупнейший немецкий юрист конца XIX в. Г. Мейер писал: «Первая и важнейшая задача государства есть обеспечение правовой защиты: как ни разнообразно может сложиться круг деятельности государств, от этой задачи не может уклониться ни один общественный союз, претендующий на обозначение его государством». О какой функции государства идет речь?
9. Приведите примеры того, как российское государство реализует свои функции.
10. В государстве «N» действует однопалатный парламент; главой государства является президент, избираемый парламентом; правительство возглавляется премьер-министром; премьер-министр имеет право подписывать внешнеполитические соглашения. Определите форму правления данного государства.
11. Как соотносятся элементы формы государства? Возможна ли, к примеру, в рамках монархической формы правления федеративная форма государственного устройства и демократический государственный режим?
12. Какую монархию называют теократической? Приведите исторические примеры такой формы правления.
13. Что бы Вы сказали, участвуя в дискуссии на тему «Возможно ли и целесообразно ли возрождение монархии в России»?
14. К какому виду государственных органов (законодательным, исполнительным, судебным) относятся следующие организации: Свердловская областная Дума, Правительство Республики Саха, Замоскворецкий межмуниципальный суд, Западносибирский военный суд Сибирского военного округа.
15. Исполнительная власть как ветвь государственной власти самостоятельна. Эта самостоятельность абсолютна или относительна?
16. В каких исторических условиях был сформулирован и воплощен принцип разделения властей? Объясните назначение и организацию законодательной, исполнительной и судебной ветвей власти. Возможно ли выделить иные ветви государственной власти? Что означает правило «сдержек и противовесов»?
17. Студент Иванов заявил, что правомерное поведение, совершаемое из страха перед наказанием, называется юридическим. Студент Петров утверждает, что это называется привычным поведением, а студент Сидоров говорит, что это маргинальное поведение человека. Кто из студентов прав?

18. Студент Иванов говорит, что поведение субъектов, регулируемое нормами права, называется правомерным. Студент Петров утверждает, что это общественно значимое поведение, а студент Сидоров заявил, что это правовое поведение. Кто из студентов прав?

19. Студент Иванов заявил, что законность — это устойчивое действие закона во времени, пространстве и по кругу лиц. Студент Петров утверждает, что законность — это тип правоприменения, предполагающий широкую административную дискрецию, а студент Сидоров утверждает, что законность — это отсутствие пробельности в законодательстве. Кто из студентов прав?

20. Во время Ялтинской конференции И. Сталин и английский премьер Черчилль затеяли разговор о сравнительной ценности двух систем — капиталистической и социалистической. Черчилль сказал: «Основная разница между нашими системами состоит в том, что у вас господствуют люди, а у нас ...». Закончите его фразу.

**40.02.02 Правоохранительная деятельность**

(код и наименование специальности)

**ОП.01. Теория государства и права**

(код и наименование дисциплины)

**ЭКЗАМЕНАЦИОННЫЙ БИЛЕТ № 1**

**Инструкция для обучающегося**

Место выполнения:

Максимальное время выполнения задания: 30 мин.

**Теоретические вопросы:**

1. Предмет и методология теории государства и права. Связь с юридическими дисциплинами. Роль в подготовке юриста
2. Права человека, их виды. Права человека и правовое государство. Права человека и права гражданина. Основные международные документы о правах человека, их содержание. Международные механизмы защиты прав человека

**Задание:**

Рассказывая о системе юридических наук, студент Лукашев криминалистику отнес к отраслевой юридической науке, а уголовное право — к прикладной юридической науке. По мнению же студента Антонова, криминалистика относится к прикладной юридической науке, а уголовное право — к отраслевой. Кто из них прав?

**40.02.02 Правоохранительная деятельность**

(код и наименование специальности)

**ОП.01. Теория государства и права**

(код и наименование дисциплины)

**ЭКЗАМЕНАЦИОННЫЙ БИЛЕТ № 2**

**Инструкция для обучающегося**

Место выполнения:

Максимальное время выполнения задания: 30 мин.

**Теоретические вопросы:**

1. Понятие общества. Человек и общество. Основные элементы-признаки общества. Власть и ее роль в жизни общества
2. Понятие социальной нормы. Виды социальных норм

**Задание:**

Объясните деление всех наук на естественные, технические и гуманитарные. В чем своеобразие и сложность предмета и метода гуманитарных наук? Докажите, что юриспруденция — наука гуманитарная.



**40.02.02 Правоохранительная деятельность**  
(код и наименование специальности)  
**ОП.01. Теория государства и права**  
(код и наименование дисциплины)

**ЭКЗАМЕНАЦИОННЫЙ БИЛЕТ № 3**

**Инструкция для обучающегося**

Место выполнения:

Максимальное время выполнения задания: 30 мин.

**Теоретические вопросы:**

1. Понятие государства: различные подходы к определению. Основные признаки государства. Социальное назначение (роль) государства
2. Характеристика теорий происхождения права

**Задание:**

Дайте определение предмета Теории государства и права и раскройте фундаментальный статус этой науки в системе юридических наук. Раскройте смысловое содержание выражения: «Теория государства и права — наука теоретическая, но нет ничего практичнее хорошей теории».

**40.02.02 Правоохранительная деятельность**  
(код и наименование специальности)  
**ОП.01. Теория государства и права**  
(код и наименование дисциплины)

**ЭКЗАМЕНАЦИОННЫЙ БИЛЕТ № 4**

**Инструкция для обучающегося**

Место выполнения:

Максимальное время выполнения задания: 30 мин.

**Теоретические вопросы:**

1. Понятие типа государства. Факторы, определяющие тип государства. Формационный и цивилизационный подход к типологии государств, их критерии, достоинства и недостатки
2. Основные концепции сущности права. Современное понимание права. Социальная ценность права

**Задание:**

Назовите и охарактеризуйте функции Теории государства и права. Можно ли определить доминирующую функцию Теории государства и права?

**40.02.02 Правоохранительная деятельность**  
(код и наименование специальности)  
**ОП.01. Теория государства и права**  
(код и наименование дисциплины)

**ЭКЗАМЕНАЦИОННЫЙ БИЛЕТ № 5**

**Инструкция для обучающегося**

Место выполнения:

Максимальное время выполнения задания: 30 мин.

**Теоретические вопросы:**

1. Основные теории происхождения государства
2. Понятие источника (формы) права. Виды источников (форм) права

**Задание:**

Основываясь на цивилизационном и формационном подходах к типологии государства, дайте типологическую характеристику современному Российскому государству.

**40.02.02 Правоохранительная деятельность**  
(код и наименование специальности)  
**ОП.01. Теория государства и права**  
(код и наименование дисциплины)

**ЭКЗАМЕНАЦИОННЫЙ БИЛЕТ № 6**

**Инструкция для обучающегося**

Место выполнения:

Максимальное время выполнения задания: 30 мин.

**Теоретические вопросы:**

1. Функции государства
2. Понятие правотворчества, его способы. Принципы правотворческой деятельности

**Задание:**

Исследуя типы государств, студентка Ковалева назвала: общинный, рабовладельческий, феодальный. Студентка Вострикова к типам государства отнесла: буржуазный, капиталистический. В чем ошибались, на ваш взгляд, Ковалева и Вострикова?

**40.02.02 Правоохранительная деятельность**  
(код и наименование специальности)  
**ОП.01. Теория государства и права**  
(код и наименование дисциплины)

**ЭКЗАМЕНАЦИОННЫЙ БИЛЕТ № 7**

**Инструкция для обучающегося**

Место выполнения:

Максимальное время выполнения задания: 30 мин.

**Теоретические вопросы:**

1. Понятие формы государства, ее элементы
2. Понятие законотворчества. Виды законотворчества. Стадии законотворчества

**Задание:**

Каким образом глобальные проблемы современности влияют на развитие функций государства?

**40.02.02 Правоохранительная деятельность**  
(код и наименование специальности)  
**ОП.01. Теория государства и права**  
(код и наименование дисциплины)

**ЭКЗАМЕНАЦИОННЫЙ БИЛЕТ № 8**

**Инструкция для обучающегося**

Место выполнения:

Максимальное время выполнения задания: 30 мин.

**Теоретические вопросы:**

1. Понятие и виды форм правления
2. Систематизация законодательства и ее виды

**Задание:**

Крупнейший немецкий юрист конца XIX в. Г. Мейер писал: «Первая и важнейшая задача государства есть обеспечение правовой защиты: как ни разнообразно может сложиться круг деятельности государств, от этой задачи не может уклониться ни один общественный союз, претендующий на обозначение его государством». О какой функции государства идет речь?

**40.02.02 Правоохранительная деятельность**

(код и наименование специальности)

**ОП.01. Теория государства и права**

(код и наименование дисциплины)

**ЭКЗАМЕНАЦИОННЫЙ БИЛЕТ № 9**

**Инструкция для обучающегося**

Место выполнения:

Максимальное время выполнения задания: 30 мин.

**Теоретические вопросы:**

1. Понятие формы государственного устройства. Основные формы территориально-политического устройства государства

2. Понятие типа права. Формационный и цивилизационный подход к типологии права. Характеристика исторических типов права

**Задание:**

Приведите примеры того, как российское государство реализует свои функции.

**40.02.02 Правоохранительная деятельность**

(код и наименование специальности)

**ОП.01. Теория государства и права**

(код и наименование дисциплины)

**ЭКЗАМЕНАЦИОННЫЙ БИЛЕТ № 10**

**Инструкция для обучающегося**

Место выполнения:

Максимальное время выполнения задания: 30 мин.

**Теоретические вопросы:**

1. Понятие политико-правового режима и его виды

2. Понятие правовой системы общества. Правовая система и правовая семья, их соотношение. Характеристика основных правовых семей современности

**Задание:**

В государстве «N» действует однопалатный парламент; главой государства является президент, избираемый парламентом; правительство возглавляется премьер-министром; премьер-министр имеет право подписывать внешнеполитические соглашения. Определите форму правления данного государства.

**40.02.02 Правоохранительная деятельность**  
(код и наименование специальности)  
**ОП.01. Теория государства и права**  
(код и наименование дисциплины)

**ЭКЗАМЕНАЦИОННЫЙ БИЛЕТ № 11**

**Инструкция для обучающегося**

Место выполнения:

Максимальное время выполнения задания: 30 мин.

**Теоретические вопросы:**

1. Понятие механизма государства, его назначение. Принципы организации и деятельности государственного аппарата

2. Понятие системы права, ее элементы. Отрасль и правовой институт. Классификация отраслей права. Краткая характеристика современных отраслей российского права

**Задание:**

Как соотносятся элементы формы государства? Возможна ли, к примеру, в рамках монархической формы правления федеративная форма государственного устройства и демократический государственный режим?

**40.02.02 Правоохранительная деятельность**  
(код и наименование специальности)  
**ОП.01. Теория государства и права**  
(код и наименование дисциплины)

**ЭКЗАМЕНАЦИОННЫЙ БИЛЕТ № 12**

**Инструкция для обучающегося**

Место выполнения:

Максимальное время выполнения задания: 30 мин.

**Теоретические вопросы:**

1. Понятие государственного органа. Виды государственных органов, основные функции государственных органов каждого вида

2. Понятие и признаки правовой нормы. Структура нормы права. Виды норм права. Способы расположения правовой нормы в нормативно-правовом акте

**Задание:**

Какую монархию называют теократической? Приведите исторические примеры такой формы правления.

**40.02.02 Правоохранительная деятельность**  
(код и наименование специальности)  
**ОП.01. Теория государства и права**  
(код и наименование дисциплины)

**ЭКЗАМЕНАЦИОННЫЙ БИЛЕТ № 13**

**Инструкция для обучающегося**

Место выполнения:

Максимальное время выполнения задания: 30 мин.

**Теоретические вопросы:**

1. Сущность и основные положения теории разделения властей. Система сдержек и противовесов. Виды властей
2. Понятие и формы реализации права

**Задание:**

Что бы Вы сказали, участвуя в дискуссии на тему «Возможно ли и целесообразно ли возрождение монархии в России?»

**40.02.02 Правоохранительная деятельность**  
(код и наименование специальности)  
**ОП.01. Теория государства и права**  
(код и наименование дисциплины)

**ЭКЗАМЕНАЦИОННЫЙ БИЛЕТ № 14**

**Инструкция для обучающегося**

Место выполнения:

Максимальное время выполнения задания: 30 мин.

**Теоретические вопросы:**

1. Политическая система общества, ее структура и функции. Государство в политической системе общества
2. Пробелы в праве и способы их преодоления. Аналогия закона и аналогия права

**Задание:**

К какому виду государственных органов (законодательным, исполнительным, судебным) относятся следующие организации: Свердловская областная Дума, Правительство Республики Саха, Замоскворецкий межмуниципальный суд, Западносибирский военный суд Сибирского военного округа.

**40.02.02 Правоохранительная деятельность**  
(код и наименование специальности)  
**ОП.01. Теория государства и права**  
(код и наименование дисциплины)

**ЭКЗАМЕНАЦИОННЫЙ БИЛЕТ № 15**

**Инструкция для обучающегося**

Место выполнения:

Максимальное время выполнения задания: 30 мин.

**Теоретические вопросы:**

1. Понятие правового государства, его основы. Признаки правового государства. Правовое государство и гражданское общество
2. Юридические коллизии, их виды и способы разрешения. Конкуренция правовых норм. Отличие от коллизии

**Задание:**

Исполнительная власть как ветвь государственной власти самостоятельна. Эта самостоятельность абсолютна или относительна?

**40.02.02 Правоохранительная деятельность**  
(код и наименование специальности)  
**ОП.01. Теория государства и права**  
(код и наименование дисциплины)

**ЭКЗАМЕНАЦИОННЫЙ БИЛЕТ № 16**

**Инструкция для обучающегося**

Место выполнения:

Максимальное время выполнения задания: 30 мин.

**Теоретические вопросы:**

1. Правовое сознание, его структура и виды. Правовая идеология и правовая психология. Правовой нигилизм. Правовое воспитание
2. Понятие толкования права. Этапы и способы толкования норм права. Виды толкования норм права

**Задание:**

В каких исторических условиях был сформулирован и воплощен принцип разделения властей? Объясните назначение и организацию законодательной, исполнительной и судебной ветвей власти. Возможно ли выделить иные ветви государственной власти? Что означает правило «сдержек и противовесов»?

**40.02.02 Правоохранительная деятельность**  
(код и наименование специальности)  
**ОП.01. Теория государства и права**  
(код и наименование дисциплины)

**ЭКЗАМЕНАЦИОННЫЙ БИЛЕТ № 17**

**Инструкция для обучающегося**

Место выполнения:

Максимальное время выполнения задания: 30 мин.

**Теоретические вопросы:**

1. Правовая культура, ее элементы. Значение и роль правовой культуры в формировании правового государства

2. Понятие и признаки правоотношения. Структура правоотношения. Субъекты правоотношений: физические и юридические лица. Государство как субъект права. Правосубъектность, правоспособность и дееспособность субъектов права. Субъективное право и юридическая обязанность. Объекты правоотношений. Содержание правоотношений

**Задание:**

Студент Иванов заявил, что правомерное поведение, совершаемое из страха перед наказанием, называется юридическим. Студент Петров утверждает, что это называется привычным поведением, а студент Сидоров говорит, что это маргинальное поведение человека. Кто из студентов прав?

**40.02.02 Правоохранительная деятельность**  
(код и наименование специальности)  
**ОП.01. Теория государства и права**  
(код и наименование дисциплины)

**ЭКЗАМЕНАЦИОННЫЙ БИЛЕТ № 18**

**Инструкция для обучающегося**

Место выполнения:

Максимальное время выполнения задания: 30 мин.

**Теоретические вопросы:**

1. Понятие законности, ее принципы

2. Основания возникновения правоотношений. Юридические факты, их виды. Юридические презумпции и юридические фикции, их значение. Фактический состав

**Задание:**

Студент Иванов говорит, что поведение субъектов, регулируемое нормами права, называется правомерным. Студент Петров утверждает, что это общественно значимое поведение, а студент Сидоров заявил, что это правовое поведение. Кто из студентов прав?



## **40.02.02 Правоохранительная деятельность**

(код и наименование специальности)

### **ОП.01. Теория государства и права**

(код и наименование дисциплины)

## **ЭКЗАМЕНАЦИОННЫЙ БИЛЕТ № 19**

### **Инструкция для обучающегося**

Место выполнения:

Максимальное время выполнения задания: 30 мин.

#### **Теоретические вопросы:**

1. Понятие правопорядка. Содержание правопорядка. Правопорядок и общественный порядок. Соотношение законности и правопорядка. Гарантии и методы обеспечения законности и правопорядка

2. Понятие и основные признаки правонарушения. Состав правонарушения. Виды правонарушений: преступления и проступки

#### **Задание:**

Студент Иванов заявил, что законность — это устойчивое действие закона во времени, пространстве и по кругу лиц. Студент Петров утверждает, что законность — это тип правоприменения, предполагающий широкую административную дискрецию, а студент Сидоров утверждает, что законность — это отсутствие пробельности в законодательстве. Кто из студентов прав?

## **40.02.02 Правоохранительная деятельность**

(код и наименование специальности)

### **ОП.01. Теория государства и права**

(код и наименование дисциплины)

## **ЭКЗАМЕНАЦИОННЫЙ БИЛЕТ № 20**

### **Инструкция для обучающегося**

Место выполнения:

Максимальное время выполнения задания: 30 мин.

#### **Теоретические вопросы:**

1. Понятие правового статуса личности, его структура. Гражданство как предпосылка полного объема прав, свобод и обязанностей человека

2. Юридическая ответственность: понятие, признаки и виды. Цели, функции и принципы юридической ответственности. Обстоятельства, исключающие юридическую ответственность

#### **Задание:**

Во время Ялтинской конференции И. Сталин и английский премьер Черчилль затеяли разговор о сравнительной ценности двух систем — капиталистической и социалистической. Черчилль сказал: «Основная разница между нашими системами состоит в том, что у вас господствуют люди, а у нас ...». Закончите его фразу.



Автономная некоммерческая организация  
профессионального образования  
«МОСКОВСКИЙ ОБЛАСТНОЙ ФИНАНСОВО-ЮРИДИЧЕСКИЙ  
ИНСТИТУТ»

---

СОГЛАСОВАНО  
Протокол согласования с  
Отделом МВД России  
по району Внуково г. Москвы  
от 11 апреля 2023 г.

УТВЕРЖДЕНО  
Приказом Директора МФЮИ  
от 16 мая 2023 г. № 10-05/23

**ФОНД ОЦЕНОЧНЫХ СРЕДСТВ**

по учебной дисциплине

**ОП.02. Конституционное право России**

для специальности

**40.02.02 Правоохранительная деятельность**

базовой подготовки

Фонд оценочных средств рассмотрен на заседании кафедры государственно-правовых дисциплин

Протокол № 5 от 11 апреля 2023 г.

Заведующий кафедрой: к.ю.н., доцент О.В. Садовская

Фонд оценочных средств разработан на основе Федерального государственного образовательного стандарта среднего профессионального образования (далее – ФГОС СПО) по специальности 40.02.02 Правоохранительная деятельность, утвержденного Приказом Минобрнауки России от 12.05.2014 № 509 (ред. от 24.07.2015) (зарегистрирован Министерством юстиции Российской Федерации 21.08.2014, регистрационный № 33737).

Разработчик: В.А. Адамантова

Внешняя экспертиза: Горбулинская Ирина Николаевна, к.ю.н, доцент, доцент кафедры технико-криминалистического обеспечения экспертных исследований Московского университета МВД России имени В.Я. Кикотя

## 1. Перечень компетенций

Код компетенции	Формулировка компетенции
1	2
<b>ОК</b>	<b>Общие компетенции</b>
ОК 10.	Адаптироваться к меняющимся условиям профессиональной
ОК 11.	Самостоятельно определять задачи профессионального и личного развития, заниматься самообразованием, осознанно планировать повышение квалификации.
ОК 12.	Выполнять профессиональные задачи в соответствии с нормами морали, профессиональной этики и служебного этикета.
ОК 13.	Проявлять нетерпимость к коррупционному поведению, уважительно относиться к праву и закону.
<b>ПК</b>	<b>Профессиональные компетенции</b>
ПК.1.1.	Юридически квалифицировать факты, события и обстоятельства. Принимать решения и совершать юридические действия в точном
ПК.1.2.	Обеспечивать соблюдение законодательства субъектами права.
ПК.1.3.	Осуществлять реализацию норм материального и процессуального права.
ПК.1.4.	Обеспечивать законность и правопорядок, безопасность личности, общества и государства, охранять общественный порядок.

## 2. Планируемые результаты обучения

В результате освоения дисциплины обучающиеся должны:

**Знать:**

- особенности конституционного строя, правового положения граждан, форм государственного устройства, организации и функционирования системы органов государства, местного самоуправления в России.

**Уметь:**

- реализовывать в профессиональной деятельности нормы конституционного и административного права;

### 3. ПАСПОРТ ФОНДА ОЦЕНОЧНЫХ СРЕДСТВ

Результаты обучения (освоенные умения, усвоенные знания)	ПК, ОК	Наименование темы	Уровень освоения темы	Наименование оценочного средства	
				Текущий контроль (поурочный)	Промежуточная аттестация (в конце семестра по учебному плану)
1	2	3	4	5	6
<b>Знание:</b> - особенности конституционного строя, правового положения граждан, форм государственного устройства, организации и функционирования системы органов государства, местного самоуправления в России.	ОК 10 – ОК 13, ПК 1.1. – ПК 1.4.	<b>Тема 1.1 Понятие и предмет Конституционного права России</b>	1, 2, 3	- устный опрос	
<b>Знание:</b> - особенности конституционного строя, правового положения граждан, форм государственного устройства, организации и функционирования системы органов государства, местного самоуправления в России.	ОК 10 – ОК 13, ПК 1.1. – ПК 1.4.	<b>Тема 1.2 Источники Конституционного права России</b>	1, 2, 3	- устный опрос - тест - решение разноуровневых задач (заданий) - дискуссия (диспут, круглый стол) - решение кейс-задач (юридических «казусов»)	
<b>Знание:</b> - особенности конституционного строя, правового положения граждан, форм государственного устройства, организации и функционирования системы органов государства, местного самоуправления в России.	ОК 10 – ОК 13, ПК 1.1. – ПК 1.4.	<b>Тема 2.1 Понятие Конституции и ее свойства. Виды конституций</b>	1, 2, 3	- устный опрос - тест	
<b>Знание:</b> - особенности конституционного строя, правового положения граждан, форм государственного устройства, организации и функционирования системы органов государства, местного самоуправления в России.	ОК 10 – ОК 13, ПК 1.1. – ПК 1.4.	<b>Тема 2.2 Основные черты и структура Конституции России</b>	1, 2, 3	- устный опрос - тест	

<p><b>Знание:</b> - особенности конституционного строя, правового положения граждан, форм государственного устройства, организации и функционирования системы органов государства, местного самоуправления в России.</p>	<p>ОК 10 – ОК 13, ПК 1.1. – ПК 1.4.</p>	<p><b>Тема 2.3 Правовая охрана и толкование Конституции РФ</b></p>	<p>1, 2, 3</p>	<p>- устный опрос - тест - решение разноуровневых задач (заданий) - решение кейс-задач (юридических «казусов»)</p>	
<p><b>Знание:</b> - особенности конституционного строя, правового положения граждан, форм государственного устройства, организации и функционирования системы органов государства, местного самоуправления в России.</p>	<p>ОК 10 – ОК 13, ПК 1.1. – ПК 1.4.</p>	<p><b>Тема 3.1 Понятие и общая характеристика основ конституционного строя РФ</b></p>	<p>1, 2, 3</p>	<p>- устный опрос - тест - решение кейс-задач (юридических «казусов»)</p>	
<p><b>Знание:</b> - особенности конституционного строя, правового положения граждан, форм государственного устройства, организации и функционирования системы органов государства, местного самоуправления в России.</p>	<p>ОК 10 – ОК 13, ПК 1.1. – ПК 1.4.</p>	<p><b>Тема 3.2 Конституционные характеристики государства</b></p>	<p>1, 2, 3</p>	<p>- устный опрос</p>	
<p><b>Знание:</b> - особенности конституционного строя, правового положения граждан, форм государственного устройства, организации и функционирования системы органов государства, местного самоуправления в России.</p>	<p>ОК 10 – ОК 13, ПК 1.1. – ПК 1.4.</p>	<p><b>Тема 4.1 Конституционные права, свободы и обязанности человека и гражданина в Российской Федерации</b></p>	<p>1, 2, 3</p>	<p>- устный опрос - решение разноуровневых задач (заданий)</p>	
<p><b>Знание:</b> - особенности конституционного строя, правового положения граждан, форм государственного устройства, организации и функционирования системы органов государства, местного самоуправления в России.</p>	<p>ОК 10 – ОК 13, ПК 1.1. – ПК 1.4.</p>	<p><b>Тема 4.2 Гарантии прав и свобод человека и гражданина в РФ</b></p>	<p>1, 2, 3</p>	<p>- устный опрос - тест - решение разноуровневых задач (заданий) - решение кейс-задач (юридических «казусов»)</p>	

самоуправления в России.					
<b>Знание:</b> - особенности конституционного строя, правового положения граждан, форм государственного устройства, организации и функционирования системы органов государства, местного самоуправления в России.	ОК 10 – ОК 13, ПК 1.1. – ПК 1.4.	<b>Тема 5.1 Конституционно-правовой статус России как федеративного государства</b>	1, 2, 3	- устный опрос - тест - решение разноуровневых задач (заданий) - решение кейс-задач (юридических «казусов»)	
<b>Знание:</b> - особенности конституционного строя, правового положения граждан, форм государственного устройства, организации и функционирования системы органов государства, местного самоуправления в России.	ОК 10 – ОК 13, ПК 1.1. – ПК 1.4.	<b>Тема 5.2 Конституционно-правовой статус субъектов РФ</b>	1, 2, 3	- устный опрос - тест - решение разноуровневых задач (заданий) - решение кейс-задач (юридических «казусов»)	
<b>Знание:</b> - особенности конституционного строя, правового положения граждан, форм государственного устройства, организации и функционирования системы органов государства, местного самоуправления в России.	ОК 10 – ОК 13, ПК 1.1. – ПК 1.4.	<b>Тема 5.3 Разграничение предметов ведения и полномочий между федеральными органами государственной власти и органами государственной власти субъектов РФ</b>	1, 2, 3	- устный опрос - тест - решение разноуровневых задач (заданий) - решение кейс-задач (юридических «казусов»)	
<b>Знание:</b> - особенности конституционного строя, правового положения граждан, форм государственного устройства, организации и функционирования системы органов государства, местного самоуправления в России.	ОК 10 – ОК 13, ПК 1.1. – ПК 1.4.	<b>Тема 6.1 Понятие и признаки органов государственной власти</b>	1, 2, 3	- устный опрос - тест - решение разноуровневых задач (заданий) - решение кейс-задач (юридических «казусов»)	
<b>Знание:</b> - особенности конституционного строя, правового положения граждан, форм государственного устройства, организации и функционирования системы органов государства, местного самоуправления в России.	ОК 10 – ОК 13, ПК 1.1. – ПК 1.4.	<b>Тема 6.2 Виды государственных органов РФ</b>	1, 2, 3	- устный опрос - тест - решение разноуровневых задач (заданий) - решение кейс-задач	

системы органов государства, местного самоуправления в России.				(юридических «казусов»)	
<b>Знание:</b> - особенности конституционного строя, правового положения граждан, форм государственного устройства, организации и функционирования системы органов государства, местного самоуправления в России.	ОК 10 – ОК 13, ПК 1.1. – ПК 1.4.	<b>Тема 6.3 Конституционно-правовой статус Президента РФ</b>	1, 2, 3	- устный опрос - тест - решение разноуровневых задач (заданий) - решение кейс-задач (юридических «казусов»)	
<b>Знание:</b> - особенности конституционного строя, правового положения граждан, форм государственного устройства, организации и функционирования системы органов государства, местного самоуправления в России.	ОК 10 – ОК 13, ПК 1.1. – ПК 1.4.	<b>Тема 6.4 Федеральное Собрание РФ</b>	1, 2, 3	- устный опрос - тест - решение кейс-задач (юридических «казусов»)	
<b>Знание:</b> - особенности конституционного строя, правового положения граждан, форм государственного устройства, организации и функционирования системы органов государства, местного самоуправления в России.	ОК 10 – ОК 13, ПК 1.1. – ПК 1.4.	<b>Тема 6.5 Правительство Российской Федерации</b>	1, 2, 3	- устный опрос - тест - решение кейс-задач (юридических «казусов»)	
<b>Знание:</b> - особенности конституционного строя, правового положения граждан, форм государственного устройства, организации и функционирования системы органов государства, местного самоуправления в России.	ОК 10 – ОК 13, ПК 1.1. – ПК 1.4.	<b>Тема 6.6 Конституционные основы организации и деятельности судебной власти в Российской Федерации</b>	1, 2, 3	- устный опрос - тест - решение кейс-задач (юридических «казусов»)	
<b>Знание:</b> - особенности конституционного строя, правового положения граждан, форм государственного устройства, организации и функционирования системы органов государства, местного самоуправления в России.	ОК 10 – ОК 13, ПК 1.1. – ПК 1.4.	<b>Тема 6.7 Органы государственной власти субъектов Российской Федерации</b>	1, 2, 3	- устный опрос - решение кейс-задач (юридических «казусов»)	



организации и функционирования системы органов государства, местного самоуправления в России.					
<b>Знание:</b> - особенности конституционного строя, правового положения граждан, форм государственного устройства, организации и функционирования системы органов государства, местного самоуправления в России.	ОК 10 – ОК 13, ПК 1.1. – ПК 1.4.	<b>Тема 6.8</b> <b>Конституционно-правовые основы местного самоуправления в РФ</b>	1, 2, 3	- устный опрос	
<b>Промежуточная аттестация</b>					экзамен

# 1. Оценочные средства для текущего контроля

## 4.1. Тесты письменные

### Раздел 1. Общая характеристика Конституционного права России

**1. Инструкция по выполнению:** Тест включает 13 вопросов, для каждого из которых представлено несколько вариантов ответов. Вам необходимо внимательно прочитать вопрос, выбрать правильный с Вашей точки зрения ответ, в тестовой форме указать номер правильного ответа напротив номера соответствующего вопроса.

Время выполнения – 26 минут.

### 2. Банк тестов

#### Вариант 1

**1. Какая из групп общественных отношений относится к предмету конституционного права?**

- А) совершение управленческих действий и соответствующих управленческих процедур;
- Б) организация и функционирование системы органов федеральной государственной власти Российской Федерации, органов судебной власти, а также местного самоуправления;
- В) организация деятельности представительных, исполнительно-распорядительных и иных органов местного самоуправления;
- Г) организация деятельности государства и муниципальных образований по планомерному образованию (формированию), распределению и использованию денежных фондов (финансовых ресурсов) в целях реализации своих задач.

**2. Какой из названных способов преобладает при регулировании конституционно-правовых отношений?**

- А) дозволение;
- Б) координация;
- В) обязывание;
- Г) поощрение.

**3. Среди норм отрасли конституционного права в отличие от правовых норм других отраслей права чаще встречаются:**

- А) учредительные нормы права;
- Б) охранительные нормы права;
- В) регулятивные нормы права;
- Г) рекомендательные нормы права.

**4. Какое из приведенных конституционно-правовых отношений имеет общий характер?**

- А) Президент РФ отправляет в отставку Правительство РФ;
- Б) Государственная Дума РФ направляет законопроект в Совет Федерации Федерального Собрания РФ;
- В) Совет Федерации Федерального Собрания РФ утверждает в должности Генерального прокурора РФ;

Г) Состояние субъекта РФ составе РФ.

**5. Какой из названных правовых актов относится к источникам конституционного права?**

- А) приказ директора предприятия о приеме на работу;
- Б) распоряжение Правительства РФ об увеличении бюджетных ассигнований на обеспечение отдельных категорий граждан лекарственными препаратами, медицинскими изделиями и специализированными продуктами лечебного питания для детей-инвалидов;
- В) указ Президента РФ о приеме в гражданство РФ;
- Г) приказ начальника международного департамента Министерства образования и науки о переводе государственного служащего на нижестоящую должность.

**6. Какое условие позволяет считать правовые акты СССР источниками конституционного права в РФ?**

- А) принятие акта СССР в последний год его существования;
- Б) отсутствие в РФ правового акта регулирующего сходные общественные отношения;
- В) оговорка в правовом акте о его юридической силе в случае прекращения существования СССР;
- Г) правопреемство РФ прав и обязанностей СССР.

**7. Система конституционного права как отрасли права состоит из:**

- А) институтов;
- Б) глав;
- В) разделов;
- Г) частей.

**8. Связь конституционного права с административным правом определяется тем, что:**

- А) нормы конституционного права являются ведущими в системе национального права;
- Б) нормы конституционного права определяют место органов исполнительной власти в системе разделения властей;
- В) нормы конституционного права в сравнении с правовыми нормами других отраслей обладают высшей юридической силой;
- Г) нормы конституционного права устанавливают основания для отставки Правительства РФ.

**9. Наука конституционного права – это совокупность:**

- А) теорий о конституционно-правовой действительности;
- Б) функций воздействующих на окружающую действительность;
- В) нормативно-правовых актов регулирующих конституционно-правовые отношения;
- Г) методов познания конституционно-правовой действительности.

**10. Признаком, отличающим учебную дисциплину конституционное право от науки конституционное право, является:**

- А) опора на действующее конституционное законодательство;
- Б) наличие собственной системы знаний;
- В) изучение особенностей конституционного права за рубежом;
- Г) сравнение советских конституций с конституцией РФ.

**11. Сущность Конституции – это:**

- А) баланс основных интересов, представленных в обществе;
- Б) принципы, на которых строится общество и государство;
- В) воля господствующего класса в обществе;
- Г) воля всего народа страны.

**12. Какая из Конституций РСФСР была самой идеологизированной?**

- А) 1918 г. РСФСР;
- Б) 1925 г. РСФСР;
- В) 1937 г. РСФСР;
- Г) 1978 г. РСФСР.

**13. Функции Конституции – это:**

- А) идеологические направления воздействия Конституции на общественную жизнь;
- Б) политические – направления воздействия Конституции на общественную жизнь;
- В) направления воздействия Конституции на общественную жизнь;
- Г) организующие направления воздействия Конституции на общественную жизнь;

**Вариант 2**

**1. Конституция – ядро правовой системы государства и основа развития текущего (отраслевого) законодательства в силу того, что в ней:**

- А) определяется правовое положение Президента;
- Б) закрепляются базовые положения для развития других отраслей права;
- В) определяется правовое положение Правительства;
- Г) определяется правовое положение Парламента.

**2. Стабильность Конституции проявляется:**

- А) в соблюдении ее положений;
- Б) в особом порядке построения нормативного правового материала;
- В) в установлении особого порядка ее изменения;
- Г) ее защите специальными органами государственной власти.

**3. Конституция какой страны является неcodифицированной?**

- А) Германии,
- Б) России,
- В) Израиля,
- Г) США.

**4. Структура Конституции – это:**

- А) совокупность ее статей;
- Б) определенная система группировки однородных конституционных норм в разделы, главы и последовательность их расположения;
- В) совокупность ее статей, глав и разделов;
- Г) совокупность ее статей, глав и разделов объединяемых содержанием преамбулы;

**5. Как соотносятся понятия «структура Конституции» и «структура отрасли конституционного права»?**

- А) это понятия имеют одинаковый юридический смысл;

Б) понятие «структура Конституции» охватывает своим содержанием понятие «структура отрасли конституционного права»;

В) понятие «структура Конституции» включается в содержание понятия «структура отрасли конституционного права»;

Г) понятия «структура Конституции» и «структура отрасли конституционного права» являются взаимозаменяемыми.

**6. Конституция какой страны является унитарной?**

А) Канады;

Б) Индии;

В) России.

Г) Италии.

**7. Что означает термин «октройрование» в конституционном праве?**

А) способ принятия Конституции;

Б) способ изменения Конституции;

В) способ внесения поправок в Конституцию;

Г) способ пересмотра Конституции.

**8. Какая из советских Конституций, была принята Верховным Советом РСФСР?**

А) 1918 г.;

Б) 1925 г.;

В) 1937 г.;

Г) 1978 г.

**9. Какая из советских Конституций не опиралась на принцип преемственности конституционного развития?**

А) 1918 г.;

Б) 1925 г.;

В) 1937 г.;

Г) 1978 г.

**10. Какая из советских Конституций отличалась большим числом программных положений?**

А) 1918 г.;

Б) 1925 г.;

В) 1937 г.;

Г) 1978 г.

**11. Какая из советских Конституций закрепляла положение о построенном социализме?**

А) 1918 г.;

Б) 1925 г.;

В) 1937 г.;

Г) 1978 г.

**12. Сколько поправок было внесено в Конституцию РСФСР 1978 года?**

А) 50;

Б) более 300;

- В) 230;
- Г) более 500.

**13. Какой из проектов Конституции РФ года был взят за основу и вынесен на референдум для окончательного голосования:**

- А) конституционной комиссии;
- Б) фракции «Коммунисты России» в Верховном Совете РФ;
- В) общественных объединений;
- Г) конституционного совещания.

### 3. Критерии оценки:

$K = (\text{количество верных ответов}) / (\text{общее количество ответов}) * 100$

Коэффициент	Количество верных ответов	Оценка
1-0,9	13-12	5 (отлично)
0,71-0,89	11-9	4 (хорошо)
0,6-0,7	8-10	3 (удовлетворительно)
0-0,69	7-0	2 (неудовлетворительно)

### Эталоны ответов

Вариант 1													
№ вопроса	1	2	3	4	5	6	7	8	9	10	11	12	13
ответ	в	г	б	а	в	б	г	в	а	в	г	а	б
Вариант 2													
№ вопроса	1	2	3	4	5	6	7	8	9	10	11	12	13
ответ	г	г	б	а	а	б	в	г	г	а	б	в	б

## Раздел 2. Основы учения о Конституции России

**1. Инструкция по выполнению:** Тест включает 23 вопроса, для каждого из которых представлено несколько вариантов ответов. Вам необходимо внимательно прочитать вопрос, выбрать правильный с Вашей точки зрения ответ, в тестовой форме указать номер правильного ответа напротив номера соответствующего вопроса.

Время выполнения – 46 минут.

### 2. Банк тестов

#### Вариант 1

##### 1. В Конституции РФ:

- А) 150 статей, 10 глав, 3 раздела;
- Б) 90 статей 7 глав, 2 раздела;
- В) 137 статей, 9 глав, 2 раздела;
- Г) 125 статей, 9 глав, 2 раздела.

##### 2. Пятая глава Конституции РФ называется:

- А) Правительство РФ;
- Б) Федеральное Собрание;
- В) Президент РФ;
- Г) Федеративное устройство.

**3. Пересмотр Конституции РФ выражается в изменении:**

- А) 3 главы;
- Б) 1 главы;
- В) 65 статьи;
- Г) 90 статьи.

**4. Для одобрения закона о поправках, вносимых в Конституцию РФ требуется положительное заключение:**

- А) 2/3 субъектов РФ;
- Б) 3/4 субъектов РФ;
- В) 1/3 субъектов РФ;
- Г) 3/5 субъектов РФ.

**5. Какое место занимает Президент в полупрезидентской республике?**

- А) возглавляет исполнительную власть;
- Б) является главой государства;
- В) возглавляет Правительство и исполнительную власть;
- Г) возглавляет Правительство.

**6. Политические партии являются разновидностью:**

- А) общественного движения;
- Б) общественного фонда;
- В) общественного учреждения;
- Г) общественного объединения.

**7. Федеративно-территориальное устройство РФ основано на принципе:**

- А) законности;
- Б) справедливости;
- В) единства системы органов государственной власти;
- Г) подчинения нижестоящих органов государственной власти вышестоящим.

**8. Формой непосредственной демократии не является:**

- А) симпозиум;
- Б) сход жителей населенного пункта;
- В) народная правотворческая инициатива;
- Г) обращения в органы власти.

**9. Правовое государство это государство, в котором:**

- А) отсутствует коррупция;
- Б) обеспечивается законность;
- В) право стоит над государством;
- Г) гражданское общество управляет делами государства.

**10. Органы местного самоуправления в РФ – это:**

- А) составная часть органов государственной власти РФ;
- Б) составная часть органов государственной власти субъектов РФ
- В) продолжение органов государственной власти на местном уровне.
- Г) самостоятельные органы власти.

**11. Религиозные объединения в РФ подразделяются на:**

- А) религиозные организации и религиозные группы;
- Б) религиозные организации и религиозные движения;
- В) религиозные организации и религиозные учреждения;
- Г) религиозные организации и религиозные фонды.

**12. Социальный характер государства в РФ выражается в:**

- А) создании социальных учреждений для помощи населению;
- Б) увеличении размера прожиточного минимума;
- В) создании условий, обеспечивающих достойную жизнь и свободное развитие человека;
- Г) увеличении количества рабочих мест для обеспечения занятости населения.

**13. Суверенитет государства – это:**

- А) самостоятельное осуществление власти народом;
- Б) право государства на применение государственного принуждения;
- В) право нации на самостоятельное развитие языка, культуры, традиций;
- Г) право государства самостоятельно и независимо осуществлять свою власть.

**14. Права и свободы человека и гражданина в РФ защищаются:**

- А) Президентом РФ;
- Б) всеми органами государственной власти;
- В) системой органов прокуратуры;
- Г) системой судебных органов власти.

**15. Конституционно-правовой статус человека и гражданина – это:**

- А) способность лица иметь конституционные права и нести обязанности;
- Б) способность быть субъектом конституционно-правовых отношений;
- В) совокупность гарантируемых Конституцией прав и свобод, а также устанавливаемых обязанностей
- Г) способность лица своими действиями приобретать и осуществлять конституционные права, создавать для себя конституционные обязанности и исполнять их;

**16. К принципам конституционно-правового статуса человека и гражданина относится:**

- А) разделение государственной власти на законодательную, исполнительную, судебную;
- Б) равенство граждан;
- В) презумпция невиновности;
- Г) неотвратимость наказания.

**17. К элементам конституционно-правового статуса человека и гражданина не относится:**

- А) принципы;
- Б) гражданство;
- В) функции;



Г) гарантии.

**18. Гражданство – это:**

- А) принадлежность человека к государству;
- Б) право пользоваться защитой государства за границей;
- В) право человека быть субъектом общественных отношений внутри государства;
- Г) взаимные права и обязанности человека и государства.

**19. Какая группа условий и мер не относится к гарантиям конституционно-правового статуса человека и гражданина?**

- А) гражданские условия и меры;
- Б) правовые условия и меры;
- В) экономические условия и меры;
- Г) политические условия и меры.

**20. Какое право человека и гражданина относится к группе социально-политических прав?**

- А) право на свободу слова;
- Б) право на свободный выезд из РФ и въезд в РФ;
- В) право на объединение;
- Г) право на свободное передвижение по территории государства.

**21. Какое право человека и гражданина относится к группе личных прав?**

- А) право на труд;
- Б) право на социальное обслуживание;
- В) право на образование;
- Г) право на личную неприкосновенность.

**22. Вид на жительство в РФ выдается на срок:**

- А) 6 лет;
- Б) 10 лет;
- В) 5 лет;
- Г) 3 года.

**23. Какой документ иностранный гражданин или лицо без гражданства обязаны получить первым после пересечения границы РФ?**

- А) вид на жительство;
- Б) миграционную карту;
- В) временное разрешение на проживание;
- Г) разрешение на работу.

**Вариант 2**

**1. Срок получения гражданства РФ в общем порядке составляет:**

- А) 6 месяцев;
- Б) 3 месяца;
- В) 2 года;
- Г) 1 год.

**2. Сколько областей входит в состав РФ?**

- А) 30;
- Б) 35;
- В) 46;
- Г) 33.

**3. Обладают ли субъекты РФ государственным суверенитетом?**

- А) обладают;
- Б) не обладают;
- В) обладают только республики;
- Г) обладает только автономная область;

**4. Какой субъект РФ может входить в состав другого субъекта РФ.**

- А) область;
- Б) край;
- В) автономная область;
- Г) автономный округ.

**5. Конфедерация – это:**

- А) разновидность федеративного государства;
- Б) составная часть унитарного государства;
- В) самостоятельная форма государственно-территориального устройства;
- Г) составная часть федеративного государства.

**6. Какое из названных государств является унитарным?**

- А) Бельгия;
- Б) Китай;
- В) Австрия;
- Г) Германия.

**7. Какой признак отличает федеративное государство от унитарного:**

- А) наличие армии;
- Б) наличие собственной территории;
- В) наличие одноуровневой системы власти;
- Г) наличие двух уровней системы законодательства.

**8. Государственно-территориальным образованием в составе РФ является:**

- А) край;
- Б) республика;
- В) автономный округ;
- Г) автономная область.

**9. Устав субъекта РФ действует в:**

- А) республике Калмыкия;
- Б) республике Хакасия;
- В) республике Чувашия;
- Г) городе федерального значения Санкт-Петербург.

**10. В каждом субъекте РФ имеется:**

- А) своя армия;
- Б) свое гражданство;
- В) своя система органов государственной власти.
- Г) свой суверенитет.

**11. Федеральный закон может быть принят для определения конституционно-правового статуса:**

- А) республики и края;
- Б) республики и автономной области;
- В) автономного округа и автономной области;
- Г) области и края.

**12. Избирательное право в узком смысле слова – это:**

- А) право на проведение агитации;
- Б) право граждан избирать и быть избранными;
- В) право выдвижения кандидатов;
- Г) право на обращение в суд при нарушении избирательного законодательства.

**13. Избирательная система означает:**

- А) совокупность избирательных комиссий страны;
- Б) совокупность избирательных прав граждан;
- В) порядок выборов в органы власти;
- Г) совокупность правовых актов, регулирующих выборы.

**14. Особенность мажоритарной избирательной системы заключается в:**

- А) голосовании за конкретное лицо;
- Б) голосовании за список кандидатов от партии;
- В) голосовании на выборах в органы государственной власти;
- Г) голосовании на выборах в органы местной власти.

**15. Мажоритарная избирательная система абсолютного большинства используется в РФ при выборах:**

- А) органов государственной власти;
- Б) представительного органа государственной власти;
- В) губернатора;
- Г) органов местной власти.

**16. Какая избирательная система используется при выборах депутатов Государственной Думы РФ?**

- А) мажоритарная система абсолютного большинства;
- Б) пропорциональная система;
- В) смешанная система;
- Г) мажоритарная система относительного большинства.

**17. Избирательный процесс в узком смысле слова – это:**

- А) совокупность стадий;
- Б) порядок выборов;
- В) избирательная кампания;

Г) голосование и подведение итогов голосования.

**18. Кем назначаются выборы Президента РФ?**

- А) Государственной Думой РФ;
- Б) Советом Федерации;
- В) Председателем Конституционного Суда РФ;
- Г) Председателем Верховного Суда РФ.

**19. Возраст кандидата в депутаты представительного органа местного самоуправления должен быть не менее:**

- А) 18 лет;
- Б) 25 лет;
- В) 21 года;
- Г) 30 лет.

**20. К организационным гарантиям реализации гражданами РФ субъективного избирательного права относится:**

- А) освещение избирательных прав в средствах массовой информации;
- Б) формирование системы избирательных комиссий;
- В) доведение до граждан процедур выборов;
- Г) административная ответственность.

**21. Основанием для отмены регистрации кандидата на выборную должность является:**

- А) фальсификация итогов голосования;
- Б) фальсификация избирательных документов;
- В) нарушение порядка финансирования избирательной кампании кандидатом;
- Г) установление факта сокрытия кандидатом сведений о своей судимости.

**22. Является ли Президент РФ органом исполнительной власти?**

- А) да;
- Б) да, осуществляет контроль за деятельностью исполнительной власти;
- В) да, Президент непосредственно руководит деятельностью исполнительной власти;
- Г) нет, Президент не является органом исполнительной власти.

**23. Является ли Президент РФ самостоятельным органом государственной власти?**

- А) да;
- Б) да, если Федеральное Собрание наделит Президента соответствующими полномочиями;
- В) нет, Президент РФ относится к органу исполнительной власти;
- Г) нет, Президент непосредственно руководит деятельностью исполнительной власти, а значит не может быть самостоятельным органом власти.

**3. Критерии оценки:**

$K = (\text{количество верных ответов}) / (\text{общее количество ответов}) * 100$

Коэффициент	Количество верных ответов	Оценка
1-0,9	23 - 21	5 (отлично)

0,71-0,89	16 – 20	4 (хорошо)
0,6-0,7	14 – 19	3 (удовлетворительно)
0-0,69	0 - 13	2 (неудовлетворительно)

### Эталоны ответов

Вариант 1																							
№ вопроса	1	2	3	4	5	6	7	8	9	10	11	12	13	14	15	16	17	18	19	20	21	22	23
ответ	б	г	а	в	а	г	г	в	а	г	б	б	в	б	г	г	в	б	г	а	в	а	г
Вариант 2																							
№ вопроса	1	2	3	4	5	6	7	8	9	10	11	12	13	14	15	16	17	18	19	20	21	22	23
ответ	б	а	б	в	б	а	в	г	б	а	а	в	г	в	а	в	б	а	в	г	б	в	г

## Раздел 3. Основы конституционного строя Российской Федерации

**1. Инструкция по выполнению:** Тест включает 10 вопросов, для каждого из которых представлено несколько вариантов ответов. Вам необходимо внимательно прочитать вопрос, выбрать правильный с Вашей точки зрения ответ, в тестовой форме указать номер правильного ответа напротив номера соответствующего вопроса.  
Время выполнения – 20 минут.

### 2. Банк тестов

#### Вариант 1

**1. Что не является основанием для прекращения полномочий Президента РФ?**

- А) отставка Президента РФ;
- Б) стойкая неспособность по состоянию здоровья осуществлять свои полномочия;
- В) неоднократное издание им неконституционных указов и распоряжений;
- Г) отрешение от должности Президента РФ.

**2. В какой срок обычно вступают в силу нормативные правовые акты Президента РФ?**

- А) со дня их подписания;
- Б) со дня их первого официального опубликования;
- В) по истечении семи дней со дня их первого официального опубликования;
- Г) по истечении десяти дней со дня их первого официального опубликования.

**3. Что из нижеперечисленного не входит в полномочия Президента РФ?**

- А) назначение Председателя Правительства РФ (с согласия Государственной Думы);
- Б) принятие решения об отставке Правительства РФ;
- В) назначение на должность и освобождение от должности федеральных министров;
- Г) назначение на должность и освобождение от должности судей федеральных судов.

**4. Кто решает вопросы о предоставлении политического убежища?**

- А) Президент РФ;
- Б) Председатель Правительства РФ;
- В) Глава субъекта РФ;

Г) Министр по чрезвычайным ситуациям.

**5. Что не входит в полномочия Полномочных представителей Президента РФ в палатах Федерального Собрания?**

А) представление позиции Президента РФ по рассматриваемым палатами законам и законопроектам;

Б) подписание федеральных законов;

В) представление в Совет Федерации кандидатур для назначения на должности судей, а в Государственную Думу – кандидатуру для назначения на должность Председателя Центробанка России;

Г) обоснования отклонения Президентом РФ принятых Государственной Думой и одобренных Советом Федерации федеральных законов.

**6. Гарантом чего выступает Президент РФ?**

А) суверенитета РФ;

Б) единства системы государственной власти в РФ;

В) прав и свобод человека и гражданина;

Д) отделения государства от церкви.

**7. Правительство РФ согласно Конституции РФ это орган государственной власти, который:**

А) осуществляет исполнительную власть в РФ;

Б) возглавляет единую систему органов исполнительной власти в РФ;

В) является одним из органов исполнительной власти РФ;

Г) реализует внутреннюю и внешнюю политику РФ.

**8. В состав Правительства РФ включаются:**

А) председатель Правительства РФ, заместители председателя Правительства РФ, Президиум Правительства РФ;

Б) председатель Правительства РФ, заместители председателя Правительства РФ, федеральные министры;

В) председатель Правительства РФ, заместители председателя Правительства РФ, руководители федеральных служб;

Г) председатель Правительства РФ, заместители председателя Правительства РФ, руководители федеральных агентств.

**9. Членом Совета Федерации Федерального Собрания РФ может быть гражданин РФ, достигший возраста:**

А) 25 лет;

Б) 30 лет;

В) 40 лет;

Г) 35 лет.

**10. Срок полномочий Совета Федерации Федерального Собрания РФ:**

А) составляет 5 лет;

Б) составляет 6 лет;

В) законодательно не определен;

Г) составляет 4 года.

## Вариант 2

**1. Депутатом Государственной Думы РФ может быть избран гражданин РФ, достигший возраста:**

- А) 21 года;
- Б) 20 лет;
- В) 18 лет;
- Г) 25 лет.

**2. Срок полномочий Государственной Думы РФ:**

- А) законодательно не определен;
- Б) составляет 6 лет;
- В) составляет 5 лет;
- Г) составляет 4 года.

**3. Внутренний порядок работы Государственной Думы РФ и Совета Федерации Федерального Собрания РФ определяется:**

- А) Указом Президента РФ;
- Б) Федеральным законом;
- В) Инструкцией;
- Г) Регламентом.

**4. Совета Федерации Федерального Собрания РФ и Государственная Дума РФ проводят совместное заседание в случае:**

- А) утверждения федерального бюджета;
- Б) назначения на должность председателя Центрального Банка РФ;
- В) заслушивания посланий Конституционного Суда РФ;
- Г) объявления амнистии.

**5. К ведению Совета Федерации Федерального Собрания РФ не относится:**

- А) утверждение изменения границ между субъектами РФ;
- Б) принятие решения об использовании вооруженных сил РФ за пределами РФ;
- В) назначение на должность Генерального прокурора РФ;
- Г) утверждение в должности Уполномоченного по правам человека в РФ.

**6. К ведению Государственной Думы РФ не относится:**

- А) утверждение указа Президента Российской Федерации о введении военного положения;
- Б) решение вопроса о доверии Правительству Российской Федерации;
- В) назначение на должность и освобождение от должности Председателя Счетной палаты и половины состава ее аудиторов;
- Г) выдвижение обвинения против Президента Российской Федерации для отрешения его от должности.

**7. Элементом внутренней структуры Совета Федерации Федерального Собрания РФ не является:**

- А) комитет;
- Б) фракция,

- В) постоянная комиссия;
- Г) временная комиссия.

**8. Не подлежит обязательному рассмотрению в Совете Федерации, принятый Государственной Думой федеральный закон по вопросу:**

- А) ратификации и денонсации международных договоров Российской Федерации;
- Б) финансового, валютного, кредитного, таможенного регулирования, денежной эмиссии;
- В) инвестиционной деятельности в РФ;
- Г) статуса и защиты государственной границы Российской Федерации.

**9. Какая форма судопроизводства не предусмотрена Конституцией РФ?**

- А) конституционное судопроизводство;
- Б) дисциплинарное судопроизводство;
- В) административное судопроизводство;
- Г) гражданское судопроизводство.

**10. С какого возраста человек может стать судьей и обязательно ли этот человек должен быть гражданином РФ, так как в РФ действуют общепризнанные принципы и нормы международного права (п. 4. ст. 15 Конституции РФ)?**

- А) возраст не моложе 25 лет;
- Б) моложе 25 лет при наличии ученой степени по юриспруденции;
- В) возраст 25 лет и высшее юридическое образование;
- Г) возраст 25, высшее юридическое образование и стаж работы по юридической профессии не менее пяти лет.

**3. Критерии оценки:**

$$K = (\text{количество верных ответов}) / (\text{общее количество ответов}) * 100$$

Коэффициент	Количество верных ответов	Оценка
1-0,9	10 – 9	5 (отлично)
0,71-0,89	7 – 8	4 (хорошо)
0,6-0,7	6	3 (удовлетворительно)
0-0,69	0 - 5	2 (неудовлетворительно)

**Эталоны ответов**

Вариант 1										
№ вопроса	1	2	3	4	5	6	7	8	9	10
ответ	г	а	в	в	в	в	г	в	в	б
Вариант 2										
№ вопроса	1	2	3	4	5	6	7	8	9	10
ответ	в	г	г	а	в	в	г	а	г	б

**Раздел 4. Конституционно-правовой статус личности в Российской Федерации**

**1. Инструкция по выполнению:** Тест включает 10 вопросов, для каждого из которых представлено несколько вариантов ответов. Вам необходимо внимательно прочитать



вопрос, выбрать правильный с Вашей точки зрения ответ, в тестовой форме указать номер правильного ответа напротив номера соответствующего вопроса.

Время выполнения – 20 минут.

## **2. Банк тестов**

### **Вариант 1**

#### **1. Какую функцию в судебной системе России выполняет Конституционный Суд РФ?**

- А) является высшей судебной инстанцией для всех судов;
- Б) является высшей судебной инстанцией для Конституционных (уставных) судов субъектов;
- В) разрешает наиболее серьезные уголовные дела, подсудные только ему;
- Г) является судебным органом Конституционного контроля, в работу других судов не вмешивается, посредством конституционного судопроизводства осуществляет функцию защиты основ конституционного строя.

#### **2. Каков количественный состав Конституционного Суда РФ и кем назначаются судьи этого суда?**

- А) 21 человек;
- Б) 19 человек;
- В) 10 человек;
- Г) 15 человек.

#### **3. Судьи Конституционного Суда РФ назначаются на должность:**

- А) Президентом РФ;
- Б) Государственной Думой РФ;
- В) Советом Федерации ФС РФ по представлению Президента РФ;
- Д) Федеральным Собранием РФ.

#### **4. Конституционный Суд РФ разрешает споры о компетенции:**

- А) между органами местной власти;
- Б) между и высшими государственными органами субъектов Российской Федерации и органами местной власти;
- В) между федеральными органами государственной власти и органами местной власти;
- Г) между высшими государственными органами субъектов Российской Федерации.

#### **5. К какому виду судов судебной системы РФ относится районный суд?**

- А) к федеральным судам;
- Б) судам общей юрисдикции;
- В) к арбитражным судам;
- Г) к судам, входящим в судебную систему субъектов РФ.

#### **6. Верховный Суд Российской Федерации является высшим судебным органом по:**

- А) гражданским, трудовым, административным и иным делам, подсудным судам общей юрисдикции
- Б) гражданским, уголовным, семейным и иным делам, подсудным судам общей юрисдикции

В) гражданским, уголовным, административным и иным делам, подсудным судам общей юрисдикции

Г) гражданским, уголовным, дисциплинарным и иным делам, подсудным судам общей юрисдикции.

**7. Полномочия, порядок образования и деятельности Конституционного Суда Российской Федерации, Верховного Суда Российской Федерации и иных федеральных судов устанавливаются:**

А) Федеральным конституционным законом;

Б) Конституцией РФ;

В) Федеральным законом;

Г) Указом Президента РФ.

**8. Прокуроры субъектов РФ назначаются на должность:**

А) Государственной Думой РФ по представлению Генерального прокурора РФ, согласованному с субъектами РФ;

Б) Советом Федерации Федерального Собрания РФ по представлению Генерального прокурора РФ, согласованному с субъектами РФ;

В) Федеральным Собранием РФ по представлению Генерального прокурора РФ, согласованному с субъектами РФ;

Г) Президентом РФ по представлению Генерального прокурора РФ, согласованному с субъектами РФ.

**9. К признакам муниципального образования не относится:**

А) наличие муниципальной собственности;

Б) наличие системы муниципальных органов власти;

В) наличие устава;

Г) наличие муниципального законодательства.

**10. К муниципальным образованиям не относится:**

А) населенный пункт;

Б) городской округ;

В) сельское поселение;

Г) муниципальный район.

## **Вариант 2**

**1. К обязательным органам местной власти не относится:**

А) представительный орган местной власти;

Б) контрольный орган местной власти;

В) глава местного самоуправления;

Г) местная администрация.

**2. Устав муниципального образования принимается:**

А) главой местного самоуправления;

Б) представительным органом местной власти;

В) населением муниципального образования на референдуме;

Г) местной администрацией.

**3. Структура местных органов власти определяется:**

- А) населением муниципального образования самостоятельно;
- Б) решением представительного органа местной власти;
- В) решением законодательного (представительного) органа власти субъекта РФ;
- Г) Федеральным законом от 06 октября 2003 г. № 131-ФЗ «Об общих принципах организации местного самоуправления в РФ».

**4. Изменение границ территорий, в которых осуществляется местное самоуправление, допускается с учетом:**

- А) мнения законодательного (представительного) органа власти субъекта РФ;
- Б) мнения населения соответствующей территории;
- В) мнения представительного органа местной власти;
- Г) мнения местной администрации.

**5. Органы местного самоуправления могут:**

- А) наделяться законом отдельными государственными полномочиями;
- Б) привлекать к гражданско-правовой ответственности;
- В) принимать законы;
- Г) создавать муниципальные органы судебной власти.

**6. К гарантиям местного самоуправления не относится:**

- А) компенсация дополнительных расходов возникших в результате решений, принятых органами государственной власти;
- Б) право на судебную защиту;
- В) запрет на ограничение прав местного самоуправления;
- Г) право на изменение статуса муниципального образования.

**7. К муниципальному налогу относится:**

- А) налог на добавленную стоимость;
- Б) транспортный налог;
- В) земельный налог;
- Г) налог на добычу полезных ископаемых.

**8. Органы государственной власти могут осуществлять местное самоуправление временно, если:**

- А) имеются нарушения в сфере охраны общественного порядка;
- Б) имеются нарушения в сфере реализации программ муниципального развития;
- В) осуществляется неэффективное управление муниципальным имуществом;
- Г) при осуществлении отдельных переданных государственных полномочий за счет предоставления субвенций местным бюджетам органами местного самоуправления было допущено нецелевое расходование бюджетных средств.

**9. Конституция – ядро правовой системы государства и основа развития текущего (отраслевого) законодательства в силу того, что в ней:**

- А) определяется правовое положение Президента;
- Б) закрепляются базовые положения для развития других отраслей права;
- В) определяется правовое положение Правительства;
- Г) определяется правовое положение Парламента.

**10. Стабильность Конституции проявляется:**

- А) в соблюдении ее положений;
- Б) в особом порядке построения нормативного правового материала;
- В) в установлении особого порядка ее изменения;
- Г) ее защите специальными органами государственной власти.

**Критерии оценки:**

$$K = (\text{количество верных ответов}) / (\text{общее количество ответов}) * 100$$

Коэффициент	Количество верных ответов	Оценка
1-0,9	10 – 9	5 (отлично)
0,71-0,89	7 – 8	4 (хорошо)
0,6-0,7	6	3 (удовлетворительно)
0-0,69	0 - 5	2 (неудовлетворительно)

**Эталоны ответов**

Вариант 1										
№ вопроса	1	2	3	4	5	6	7	8	9	10
ответ	б	г	в	г	в	а	в	а	в	в
Вариант 2										
№ вопроса	1	2	3	4	5	6	7	8	9	10
ответ	а	г	а	г	г	в	в	в	б	г

**Раздел 5. Федеративное устройство России**

**1. Инструкция по выполнению:** Тест включает 15 вопросов, для каждого из которых представлено несколько вариантов ответов. Вам необходимо внимательно прочитать вопрос, выбрать правильный с Вашей точки зрения ответ, в тестовой форме указать номер правильного ответа напротив номера соответствующего вопроса.  
 Время выполнения – 30 минут.

**2. Банк тестов**

**Вариант 1**

**1. Структура Конституции – это:**

- А) совокупность ее статей;
- Б) определенная система группировки однородных конституционных норм в разделы, главы и последовательность их расположения;
- В) совокупность ее статей, глав и разделов;
- Г) совокупность ее статей, глав и разделов объединяемых содержанием преамбулы;

**2. Как соотносятся понятия «структура Конституции» и «структура отрасли конституционного права»?**

- А) это понятия имеют одинаковый юридический смысл;
- Б) понятие «структура Конституции» охватывает своим содержанием понятие «структура отрасли конституционного права»;

В) понятие «структура Конституции» включается в содержание понятия «структура отрасли конституционного права»;

Г) понятия «структура Конституции» и «структура отрасли конституционного права» являются взаимозаменяемыми.

**3. Конституция какой страны является унитарной?**

- А) Канады;
- Б) Индии;
- В) России.
- Г) Италии.

**4. Что означает термин «октройрование» в конституционном праве?**

- А) способ принятия Конституции;
- Б) способ изменения Конституции;
- В) способ внесения поправок в Конституцию;
- Г) способ пересмотра Конституции.

**5. Какая из советских Конституций, была принята Верховным Советом РСФСР?**

- А) 1918 г.;
- Б) 1925 г.;
- В) 1937 г.;
- Г) 1978 г.

**6. Какая из советских Конституций не опиралась на принцип преемственности конституционного развития?**

- А) 1918 г.;
- Б) 1925 г.;
- В) 1937 г.;
- Г) 1978 г.

**7. Какая из советских Конституций отличалась большим числом программных положений?**

- А) 1918 г.;
- Б) 1925 г.;
- В) 1937 г.;
- Г) 1978 г.

**8. Какая из советских Конституций закрепляла положение о построенном социализме?**

- А) 1918 г.;
- Б) 1925 г.;
- В) 1937 г.;
- Г) 1978 г.

**9. Сколько поправок было внесено в Конституцию РСФСР 1978 года?**

- А) 50;
- Б) более 300;
- В) 230;
- Г) более 500.

**10. Какой из проектов Конституции РФ года был взят за основу и вынесен на референдум для окончательного голосования:**

- А) конституционной комиссии;
- Б) фракции «Коммунисты России» в Верховном Совете РФ;
- В) общественных объединений;
- Г) конституционного совещания.

**11. В Конституции РФ:**

- А) 150 статей, 10 глав, 3 раздела;
- Б) 90 статей 7 глав, 2 раздела;
- В) 137 статей, 9 глав, 2 раздела;
- Г) 125 статей, 9 глав, 2 раздела.

**12. Пятая глава Конституции РФ называется:**

- А) Правительство РФ;
- Б) Федеральное Собрание;
- В) Президент РФ;
- Г) Федеративное устройство.

**13. Пересмотр Конституции РФ выражается в изменении:**

- А) 3 главы;
- Б) 1 главы;
- В) 65 статьи;
- Г) 90 статьи.

**14. Для одобрения закона о поправках, вносимых в Конституцию РФ требуется положительное заключение:**

- А) 2/3 субъектов РФ;
- Б) 3/4 субъектов РФ;
- В) 1/3 субъектов РФ;
- Г) 3/5 субъектов РФ.

**15. Какое место занимает Президент в полупрезидентской республике?**

- А) возглавляет исполнительную власть;
- Б) является главой государства;
- В) возглавляет Правительство и исполнительную власть;
- Г) возглавляет Правительство.

## **Вариант 2**

**1. Конституционно-правовой статус человека и гражданина – это:**

- А) способность лица иметь конституционные права и нести обязанности;
- Б) способность быть субъектом конституционно-правовых отношений;
- В) совокупность гарантируемых Конституцией прав и свобод, а также устанавливаемых обязанностей

Г) способность лица своими действиями приобретать и осуществлять конституционные права, создавать для себя конституционные обязанности и исполнять их;

**2. К принципам конституционно-правового статуса человека и гражданина относится:**

- А) разделение государственной власти на законодательную, исполнительную, судебную;
- Б) равенство граждан;
- В) презумпция невиновности;
- Г) неотвратимость наказания.

**3. К элементам конституционно-правового статуса человека и гражданина не относится:**

- А) принципы;
- Б) гражданство;
- В) функции;
- Г) гарантии.

**4. Гражданство – это:**

- А) принадлежность человека к государству;
- Б) право пользоваться защитой государства за границей;
- В) право человека быть субъектом общественных отношений внутри государства;
- Г) взаимные права и обязанности человека и государства.

**5. Какая группа условий и мер не относится к гарантиям конституционно-правового статуса человека и гражданина?**

- А) гражданские условия и меры;
- Б) правовые условия и меры;
- В) экономические условия и меры;
- Г) политические условия и меры.

**6. Какое право человека и гражданина относится к группе социально-политических прав?**

- А) право на свободу слова;
- Б) право на свободный выезд из РФ и въезд в РФ;
- В) право на объединение;
- Г) право на свободное передвижение по территории государства.

**7. Какое право человека и гражданина относится к группе личных прав?**

- А) право на труд;
- Б) право на социальное обслуживание;
- В) право на образование;
- Г) право на личную неприкосновенность.

**8. Вид на жительство в РФ выдается на срок:**

- А) 6 лет;
- Б) 10 лет;
- В) 5 лет;
- Г) 3 года.

**9. Какой документ иностранный гражданин или лицо без гражданства обязаны получить первым после пересечения границы РФ?**

- А) вид на жительство;

- Б) миграционную карту;
- В) временное разрешение на проживание;
- Г) разрешение на работу.

**10. Срок получения гражданства РФ в общем порядке составляет:**

- А) 6 месяцев;
- Б) 3 месяца;
- В) 2 года;
- Г) 1 год.

**11. Сколько областей входит в состав РФ?**

- А) 30;
- Б) 35;
- В) 46;
- Г) 33.

**12. Обладают ли субъекты РФ государственным суверенитетом?**

- А) обладают;
- Б) не обладают;
- В) обладают только республики;
- Г) обладает только автономная область;

**13. Какой субъект РФ может входить в состав другого субъекта РФ.**

- А) область;
- Б) край;
- В) автономная область;
- Г) автономный округ.

**14. Конфедерация – это:**

- А) разновидность федеративного государства;
- Б) составная часть унитарного государства;
- В) самостоятельная форма государственно-территориального устройства;
- Г) составная часть федеративного государства.

**15. Какое из названных государств является унитарным?**

- А) Бельгия;
- Б) Китай;
- В) Австрия;
- Г) Германия.

**Критерии оценки:**

$$K = (\text{количество верных ответов}) / (\text{общее количество ответов}) * 100$$

Коэффициент	Количество верных ответов	Оценка
1-0,9	15	5 (отлично)
0,71-0,89		4 (хорошо)



0,6-0,7		3 (удовлетворительно)
0-0,69	0 -	2 (неудовлетворительно)

### Эталоны ответов

Вариант 1															
№ вопроса	1	2	3	4	5	6	7	8	9	10	11	12	13	14	15
ответ	а	а	г	а	в	г	б	в	б	г	б	г	в	а	г
Вариант 2															
№ вопроса	1	2	3	4	5	6	7	8	9	10	11	12	13	14	15
ответ	б	б	б	г	б	г	а	а	а	а	б	б	а	в	б

## Раздел 6. Конституционное закрепление системы государственных органов РФ

**1. Инструкция по выполнению:** Тест включает 10 вопросов, для каждого из которых представлено несколько вариантов ответов. Вам необходимо внимательно прочитать вопрос, выбрать правильный с Вашей точки зрения ответ, в тестовой форме указать номер правильного ответа напротив номера соответствующего вопроса.  
Время выполнения – 20 минут.

### 2. Банк тестов

#### Вариант 1

**1. Что не является основанием для прекращения полномочий Президента РФ?**

- А) отставка Президента РФ;
- Б) стойкая неспособность по состоянию здоровья осуществлять свои полномочия;
- В) неоднократное издание им неконституционных указов и распоряжений;
- Г) отрешение от должности Президента РФ.

**2. В какой срок обычно вступают в силу нормативные правовые акты Президента РФ?**

- А) со дня их подписания;
- Б) со дня их первого официального опубликования;
- В) по истечении семи дней со дня их первого официального опубликования;
- Г) по истечении десяти дней со дня их первого официального опубликования.

**3. Что из нижеперечисленного не входит в полномочия Президента РФ?**

- А) назначение Председателя Правительства РФ (с согласия Государственной Думы);
- Б) принятие решения об отставке Правительства РФ;
- В) назначение на должность и освобождение от должности федеральных министров;
- Г) назначение на должность и освобождение от должности судей федеральных судов.

**4. Кто решает вопросы о предоставлении политического убежища?**

- А) Президент РФ;
- Б) Председатель Правительства РФ;
- В) Глава субъекта РФ;
- Г) Министр по чрезвычайным ситуациям.

**5. Что не входит в полномочия Полномочных представителей Президента РФ в палатах Федерального Собрания?**

- А) представление позиции Президента РФ по рассматриваемым палатами законам и законопроектам;
- Б) подписание федеральных законов;
- В) представление в Совет Федерации кандидатур для назначения на должности судей, а в Государственную Думу – кандидатуру для назначения на должность Председателя Центробанка России;
- Г) обоснования отклонения Президентом РФ принятых Государственной Думой и одобренных Советом Федерации федеральных законов.

**6. Гарантом чего выступает Президент РФ?**

- А) суверенитета РФ;
- Б) единства системы государственной власти в РФ;
- В) прав и свобод человека и гражданина;
- Д) отделения государства от церкви.

**7. Правительство РФ согласно Конституции РФ - это орган государственной власти, который:**

- А) осуществляет исполнительную власть в РФ;
- Б) возглавляет единую систему органов исполнительной власти в РФ;
- В) является одним из органов исполнительной власти РФ;
- Г) реализует внутреннюю и внешнюю политику РФ.

**8. В состав Правительства РФ включаются:**

- А) председатель Правительства РФ, заместители председателя Правительства РФ, Президиум Правительства РФ;
- Б) председатель Правительства РФ, заместители председателя Правительства РФ, федеральные министры;
- В) председатель Правительства РФ, заместители председателя Правительства РФ, руководители федеральных служб;
- Г) председатель Правительства РФ, заместители председателя Правительства РФ, руководители федеральных агентств.

**9. Членом Совета Федерации Федерального Собрания РФ может быть гражданин РФ, достигший возраста:**

- А) 25 лет;
- Б) 30 лет;
- В) 40 лет;
- Г) 35 лет.

**10. Срок полномочий Совета Федерации Федерального Собрания РФ:**

- А) составляет 5 лет;
- Б) составляет 6 лет;
- В) законодательно не определен;
- Г) составляет 4 года.

## Вариант 2

**1. Депутатом Государственной Думы РФ может быть избран гражданин РФ, достигший возраста:**

- А) 21 года;
- Б) 20 лет;
- В) 18 лет;
- Г) 25 лет.

**2. Срок полномочий Государственной Думы РФ:**

- А) законодательно не определен;
- Б) составляет 6 лет;
- В) составляет 5 лет;
- Г) составляет 4 года.

**3. Внутренний порядок работы Государственной Думы РФ и Совета Федерации Федерального Собрания РФ определяется:**

- А) Указом Президента РФ;
- Б) Федеральным законом;
- В) Инструкцией;
- Г) Регламентом.

**4. Совета Федерации Федерального Собрания РФ и Государственная Дума РФ проводят совместное заседание в случае:**

- А) утверждения федерального бюджета;
- Б) назначения на должность председателя Центрального Банка РФ;
- В) заслушивания посланий Конституционного Суда РФ;
- Г) объявления амнистии.

**5. К ведению Совета Федерации Федерального Собрания РФ не относится:**

- А) утверждение изменения границ между субъектами РФ;
- Б) принятие решения об использовании вооруженных сил РФ за пределами РФ;
- В) назначение на должность Генерального прокурора РФ;
- Г) утверждение в должности Уполномоченного по правам человека в РФ.

**6. К ведению Государственной Думы РФ не относится:**

- А) утверждение указа Президента Российской Федерации о введении военного положения;
- Б) решение вопроса о доверии Правительству Российской Федерации;
- В) назначение на должность и освобождение от должности Председателя Счетной палаты и половины состава ее аудиторов;
- Г) выдвижение обвинения против Президента Российской Федерации для отрешения его от должности.

**7. Элементом внутренней структуры Совета Федерации Федерального Собрания РФ не является:**

- А) комитет;
- Б) фракция,
- В) постоянная комиссия;

Г) временная комиссия.

**8. Не подлежит обязательному рассмотрению в Совете Федерации, принятый Государственной Думой федеральный закон по вопросу:**

- А) ратификации и денонсации международных договоров Российской Федерации;
- Б) финансового, валютного, кредитного, таможенного регулирования, денежной эмиссии;
- В) инвестиционной деятельности в РФ;
- Г) статуса и защиты государственной границы Российской Федерации.

**9. Какая форма судопроизводства не предусмотрена Конституцией РФ?**

- А) конституционное судопроизводство;
- Б) дисциплинарное судопроизводство;
- В) административное судопроизводство;
- Г) гражданское судопроизводство.

**10. С какого возраста человек может стать судьей и обязательно ли этот человек должен быть гражданином РФ, так как в РФ действуют общепризнанные принципы и нормы международного права (п. 4. ст. 15 Конституции РФ)?**

- А) возраст не моложе 25 лет;
- Б) моложе 25 лет при наличии ученой степени по юриспруденции;
- В) возраст 25 лет и высшее юридическое образование;
- Г) возраст 25, высшее юридическое образование и стаж работы по юридической профессии не менее пяти лет.

**3. Критерии оценки:**

$K = (\text{количество верных ответов}) / (\text{общее количество ответов}) * 100$

Коэффициент	Количество верных ответов	Оценка
1-0,9	10 – 9	5 (отлично)
0,71-0,89	7 – 8	4 (хорошо)
0,6-0,7	6	3 (удовлетворительно)
0-0,69	0 - 5	2 (неудовлетворительно)

**Эталоны ответов**

Вариант 1										
№ вопроса	1	2	3	4	5	6	7	8	9	10
ответ	г	а	в	в	в	в	г	в	в	б

Вариант 2										
№ вопроса	1	2	3	4	5	6	7	8	9	10
ответ	в	г	г	а	в	в	г	а	г	б

## 4.2 Вопросы для опроса (устного)

**1. Описание:** на устный опрос отводится 15 – 20 минут. При опросе обучающийся может воспользоваться самостоятельно подготовленным конспектом по соответствующей теме (если подготовка конспекта входила в самостоятельную работу)

## **2. Вопросы для устного опроса:**

### **Тема 1.1 Понятие и предмет Конституционного права России**

Понятие и предмет конституционного права как отрасли права Российской Федерации. Конституционные правовые отношения: сущность, содержание, субъекты, основания возникновения и прекращения. Методы конституционно-правового регулирования. Конституционно-правовые институты. Ведущая роль и значение конституционного права России для других отраслей российского права. Понятие и предмет науки конституционного права Российской Федерации. Конституционное право Российской Федерации - специальная учебная юридическая дисциплина. Роль науки конституционного права в решении проблем укрепления российской государственности.

### **Тема 1.2 Источники Конституционного права России**

Источники конституционного права РФ, их понятие и виды.

### **Тема 1.3 История развития Конституционного права России**

Основные этапы становления и развития науки конституционного (государственного) права в России.

### **Тема 2.1 История развития Конституции России. Разработка и принятие Конституции 1993 года**

Сущность Конституции РФ. Юридическое значение и социальная ценность конституции. Реформы конституционного характера в России начала XX века. Первые советские акты конституционного значения. Конституция РСФСР 1918 года, ее роль в формировании государственного права нового социалистического государственного. Предпосылки принятия Конституции РСФСР 1925 года, ее значение для дальнейшего развития институтов государственного права. Разработка и принятие Конституции Российской Федерации 1993 года. Принятие Конституции Российской Федерации 1993 года.

### **Тема 2.2 Понятие Конституции и ее свойства. Виды конституций**

Понятие конституции и ее юридические свойства. Предмет и пределы конституционного регулирования. Конституция Российской Федерации – важнейший юридический акт и политический документ.

### **Тема 2.3 Основные черты и структура Конституции России**

Основные черты Конституции Российской Федерации.  
Структура Конституции России.

### **Тема 2.4 Правовая охрана и толкование Конституции РФ**

Правовая охрана Конституции Российской Федерации.  
Способы и гарантии реализации Конституции Российской Федерации, ее прямое действие. Роль текущего законодательства в реализации Конституции Российской Федерации.

### **Тема 2.5 Порядок принятия и изменения Конституции**

Порядок пересмотра Конституции Российской Федерации, внесения поправок.

Толкование Конституции Российской Федерации.

### **Тема 2.6 Конституционный контроль в РФ**

Конституционный контроль и конституционный надзор. Виды.  
Конституционный контроль в РФ.

### **Тема 3.1 Понятие и общая характеристика основ конституционного строя РФ**

Понятие основ конституционного строя РФ.  
Общая характеристика основ конституционного строя РФ.

### **Тема 3.2 Принципы конституционного строя**

Система принципов конституционного строя, закрепленных в качестве его основ в Конституции РФ. Основы конституционного строя – фундамент единства российской государственности. Целостность и незыблемость конституционного строя.

### **Тема 3.3 Конституционные характеристики государства**

Формы осуществления власти народа. Непосредственная и представительная демократия. Государственная власть и ее характерные особенности. Формы осуществления государственной власти в Российской Федерации. Принцип разделения властей как основа конституционного строя. Конституционные основы экономической системы в РФ. Конституционно-правовые нормы о свободе экономической деятельности и многообразии форм собственности. Значение признания частной собственности как основы формирования гражданского общества.

Понятие социального государства. Конституционное закрепление РФ как социального государства. Основные направления социальной политики РФ.

Конституционное закрепление принципа идеологического многообразия как одной из основ конституционного строя Российского государства. Сущность идеологического многообразия и его значение для демократического развития России.

Российская Федерация – светское государство.

### **Тема 4.1 Понятие и принципы правового статуса личности**

Конституционные основы правового статуса личности в Российской Федерации. Принципы правового статуса личности. Принцип неотчуждаемости прав и свобод человека. Принцип равенства прав и свобод личности независимо от пола, расы, вероисповедания, социального и имущественного положения, проблемы реализации.

### **Тема 4.2 Общая характеристика элементов правового статуса личности**

Общая характеристика элементов правового статуса личности

### **Тема 4.3 Гражданство Российской Федерации**

Развитие законодательства о российском гражданстве. Конституционные принципы гражданства Российской Федерации.

Категории лиц, являющихся гражданами Российской Федерации.

Основания и порядок приобретения гражданства. Прекращение гражданства. Порядок изменения гражданства детей и недееспособных лиц. Гражданство детей при усыновлении (удочерении).

Порядок решения дел о гражданстве. Полномочные органы, ведающие делами о гражданстве. Производство по делам о гражданстве Российской Федерации. Правовое положение иностранных граждан и лиц без гражданства в Российской Федерации.

Правовой статус беженцев и вынужденных переселенцев в Российской Федерации.

#### **Тема 4.4 Конституционные права, свободы и обязанности человека и гражданина в Российской Федерации**

Конституционное закрепление прав и свобод человека и гражданина в Российской Федерации.

Личные (гражданские) права и свободы человека и гражданина в Российской Федерации: понятие и содержание. Право на жизнь. Право на охрану государством достоинства личности. Право на свободу и личную неприкосновенность. Право на неприкосновенность частной жизни, личную и семейную тайну, защиту своей чести и доброго имени. Право на тайну переписки, телефонных переговоров, почтовых, телеграфных и иных сообщений. Неприкосновенность жилища и др.

Политические права и свободы граждан Российской Федерации: понятие и содержание. Право участвовать в управлении делами государства и др.

Экономические, социальные и культурные права и свободы граждан: понятие и содержание. Право на социальное обеспечение. Право на охрану здоровья и социально-медицинскую помощь. Право на образование. Право на участие в культурной жизни и пользование учреждениями культуры, на доступ к культурным ценностям и др.

Конституционные обязанности граждан Российской Федерации.

#### **Тема 4.5 Гарантии прав и свобод человека и гражданина в РФ**

Гарантии прав и свобод человека и гражданина в РФ и их характеристика

#### **Тема 5.1 Становление и развитие федеративного устройства в РФ**

Основные этапы становления и развития федеративного устройства Российской Федерации. Правовая природа и конституционные принципы федеративного устройства Российской Федерации.

#### **Тема 5.2 Конституционно-правовой статус России как федеративного государства**

Основные черты, характеризующие конституционно-правовой статус Российской Федерации. Суверенитет Российской Федерации. Конституционные гарантии суверенитета Российской Федерации.

#### **Тема 5.3 Конституционно-правовой статус субъектов РФ**

Виды субъектов Российской Федерации. Особенности отдельных видов субъектов Российской Федерации.

Порядок изменения статуса субъекта Российской Федерации. Порядок изменения границ между субъектами Российской Федерации. Порядок изменения наименования субъекта Российской Федерации.

Административно-территориальное устройство субъектов Российской Федерации, его понятие и принципы. Виды административно-территориальных единиц.

#### **Тема 5.4 Предметы ведения РФ и их классификация**

Предметы ведения Российской Федерации и их классификация. Принципы, лежащие в основе разграничения предметов ведения между Российской Федерации и ее субъектами.

Закрепление конституционно-правового статуса субъектов Российской Федерации в нормативных правовых актах Российской Федерации и субъектов Российской Федерации.

#### **Тема 5.5 Предметы ведения и полномочия субъектов РФ и их классификация**

Предметы ведения и полномочия субъектов Российской Федерации, их классификация.

## **Тема 5.6 Разграничение предметов ведения и полномочий между федеральными органами государственной власти и органами государственной власти субъектов РФ**

Договоры о разграничении предметов ведения и полномочий между федеральными органами государственной власти и органами государственной власти субъектов Федерации. Соглашение о передаче осуществления части полномочий между федеральными органами исполнительной власти и исполнительными органами государственной власти субъектов Федерации.

## **Тема 6.1 Понятие и признаки органов государственной власти**

Понятие и основные признаки государственного органа. Система государственных органов Российской Федерации и ее конституционное закрепление. Виды органов государственной власти РФ. Виды органов государственной власти субъектов РФ. Органы законодательной, исполнительной и судебной власти: их особенности и место в системе государственных органов Российской Федерации. Российская модель разделения властей. Роль государственных органов Российской Федерации в становлении и укреплении Российской государственности.

## **Тема 6.2 Виды государственных органов РФ**

Виды государственных органов РФ, критерии их классификации и особенности формирования.

## **Тема 6.3 Избирательное право и избирательные системы в Российской РФ**

Выборы в Российской Федерации: виды и правовое регулирование.

Правовое регулирование избирательных систем в Российской Федерации.

Порядок организации и проведения выборов в Российской Федерации. Понятие, участники и стадии избирательного процесса.

Назначение выборов. Выдвижение и регистрация кандидатов. Субъекты права на выдвижение кандидатов. Выдвижение кандидатов в порядке самовыдвижения. Выдвижение кандидатов (списков кандидатов) избирательным объединением. Статус кандидатов. Их права и обязанности. Гарантии деятельности. Гарантии прав граждан на получение и распространение информации и выборах.

## **Тема 6.4 Конституционно-правовой статус Президента РФ**

Основы конституционного статуса Президента Российской Федерации, его положение в системе органов государственной власти. Президент Российской Федерации – глава государства; его конституционная роль в обеспечении согласованного функционирования и взаимодействия органов государственной власти. Президент Российской Федерации как гарант Конституции Российской Федерации. Конституционные основы его взаимоотношений с законодательной, исполнительной и судебной властью, с государственными органами субъектов Российской Федерации.

Полномочия Президента Российской Федерации. Акты Президента Российской Федерации.

## **Тема 6.5 Прекращение полномочий Президента РФ**

Основания прекращения полномочий Президента Российской Федерации. Основания досрочного прекращения полномочий Президента Российской Федерации. Конституционно-правовая ответственность Президента Российской Федерации, процедура отрешения его от должности.



### **Тема 6.6 Федеральное Собрание РФ**

Конституционно-правовое регулирование статуса Федерального Собрания Российской Федерации и его палат. Регламенты палат.

Федеральное Собрание – парламент Российской Федерации.

Двухпалатная структура Федерального Собрания, ее характерные особенности. Порядок формирования палат Федерального Собрания. Совет Федерации Федерального Собрания Российской Федерации: состав, порядок формирования. Государственная Дума Федерального Собрания Российской Федерации, ее состав, порядок выборов депутатов.

Внутреннее устройство и органы палат. Внутреннее устройство и органы Совета Федерации. Общий порядок работы палат Федерального Собрания Российской Федерации. Законодательный процесс в Российской Федерации. Виды законов. Стадии законодательного процесса. Подписание принятого федерального закона Президентом Российской Федерации.

### **Тема 6.7 Правительство Российской Федерации**

Содержание учебного материала

Правительство Российской Федерации – высший исполнительный орган государственной власти. Место Правительства Российской Федерации в системе органов государственной власти, взаимоотношения с Президентом Российской Федерации и Федеральным Собранием Российской Федерации.

Порядок формирования, состав и срок полномочий Правительства Российской Федерации.

Полномочия Правительства Российской Федерации. Организация и порядок деятельности Правительства Российской Федерации.

Акты Правительства Российской Федерации.

Конституционно-правовая ответственность Правительства Российской Федерации. Отставка Правительства Российской Федерации.

### **Тема 6.8 Конституционные основы организации и деятельности судебной власти в Российской Федерации**

Судебная власть в системе разделения государственной власти по Конституции Российской Федерации.

Осуществление судебной власти посредством конституционного, гражданского, административного и уголовного судопроизводства.

Конституционные основы судебной системы Российской Федерации. Суды в Российской Федерации. Единство судебной системы. Финансирование судов.

### **Тема 6.9 Конституционные принципы правосудия**

Конституционные принципы правосудия и их характеристика.

### **Тема 6.10 Конституционный Суд РФ**

Конституционный Суд Российской Федерации – судебный орган конституционного контроля. Полномочия Конституционного Суда Российской Федерации.

### **Тема 6.11 Конституционно-правовой статус прокуратуры в РФ**

Место прокуратуры в системе государственных органов.

Функции прокуратуры. Участие прокуроров в правотворческой деятельности, проведение антикоррупционной экспертизы нормативных правовых актов.

Принципы организации и деятельности прокуратуры Российской Федерации.

Система и организация прокуратуры Российской Федерации.

## **Тема 6.12 Органы государственной власти субъектов Российской Федерации**

Конституционно-правовая регламентация системы органов государственной власти субъекта Российской Федерации. Реализация принципа разделения властей на уровне субъекта Российской Федерации.

Законодательный (представительный) орган государственной власти субъекта Российской Федерации. Органы исполнительной власти субъекта Российской Федерации.

Высшее должностное лицо (руководитель высшего исполнительного органа государственной власти) субъекта Российской Федерации.

Высший исполнительный орган государственной власти субъекта Российской Федерации: основы деятельности, полномочия, акты. Оценка эффективности деятельности органов исполнительной власти субъекта Российской Федерации. Ответственность должностных лиц органов исполнительной власти субъекта Российской Федерации.

Конституционные (уставные) суды субъектов Российской Федерации.

Координация деятельности органов государственной власти Российской Федерации и органов государственной власти ее субъектов.

Временное осуществление федеральными органами государственной власти отдельных полномочий органов государственной власти субъекта Федерации.

Обеспечение законности в деятельности органов государственной власти субъектов Российской Федерации.

## **Тема 6.13 Конституционно-правовые основы местного самоуправления в РФ**

Местное самоуправление – конституционная форма осуществления народовластия. Конституционно-правовое регулирование местного самоуправления. Конституционно-правовые гарантии прав граждан на осуществление местного самоуправления.

Общие принципы организации местного самоуправления и его функции.

Муниципальные образования: понятия и виды.

Предметы ведения и полномочия местного самоуправления.

Органы и должностные лица местного самоуправления.

Экономическая основа местного самоуправления.

Конституционные гарантии местного самоуправления. Судебная защита прав местного самоуправления. Другие правовые гарантии местного самоуправления.

Ответственность органов и должностных лиц местного самоуправления.

### **3. Критерии оценки:**

Оценка **«отлично»**: - глубокое и прочное усвоение материала темы или раздела;

- полные, последовательные, грамотные, логически излагаемые аргументированные ответы;
- демонстрация обучающимся знаний в объеме пройденной программы и дополнительно рекомендованной литературы;
- воспроизведение учебного материала с требуемой степенью точности.

Оценка **«хорошо»**: - наличие несущественных ошибок, не достаточно аргументированные ответы на вопросы;

- демонстрация обучающимся знаний в объеме пройденной программы;
- четкое изложение учебного материала.

Оценка **«удовлетворительно»**: - наличие несущественных ошибок в ответе, отсутствие аргументации, но достаточно грамотное и логичное изложение;

- демонстрация обучающимся недостаточно полных знаний по пройденной программе, отсутствие аргументации;

- не структурированное, не грамотное и не логичное изложение учебного материала при ответе.

Оценка «неудовлетворительно»: - незнание материала темы или раздела;

- серьезные ошибки при ответе.

### 4.3 Кейс-задача (ситуационные задачи, юридические «казусы»)

#### Раздел 1. Общая характеристика Конституционного права России

**Задача.1** Гражданка Белова, которая родом из Крыма, вышла за муж за гражданина Котова проживающего в г. Жуковский Московской области, получила паспорт и зарегистрировалась у мужа. Белова имеет ребенка в возрасте 13 лет от первого брака и хочет также его зарегистрировать в квартире мужа. Однако в Управлении и вопросам миграции МВД России, куда обратилась Белова для решения вопроса, в регистрации ребенка отказали и ответили, что, если у ребенка нет гражданства, то его нельзя зарегистрировать.

1. Определите характер правовых отношений и элементы их структуры.
2. Проанализируйте юридические факты, лежащие в основе данных правоотношений.

**Задача.2** Судебные приставы арестовали счёт в банке у гражданина Карасева и сняли денежные средства в счёт управляющей компании за долги по ЖКХ, которые были ранее погашены собственником квартиры. Доказательства этого Карасев предоставил своему судебному приставу и его счёт разблокировали, но деньги не вернули.

1. Определите субъекты, объекты и содержание правовых отношений.
2. Проанализируйте юридические факты, лежащие в основе данных правоотношений.

**Задача.3** На семинарском занятии по конституционному праву студент Иванов утверждал, что элементы нормы конституционного права, гипотеза, диспозиция, санкция, встречаются во всех конституционно-правовых нормах. Однако студентка Воробьева выступила с опровержением такой позиции, считая, что вместе элементы конституционно-правовой нормы встречаются редко.

1. Кто из студентов прав в этой ситуации.
2. Обоснуйте свой ответ со ссылками на специальную литературу по конституционному праву.

**Задача.4** Гражданин Громов инвалид 1 группы с детства в течение 5 лет направил 10 заявлений в местную администрацию с просьбой о предоставлении помощи на капитальный ремонт частного дома, который находится в техническом состоянии непригодном для проживания. Однако за все время администрация выделила средства только на 2 листа шифера и на 3 банки краски. Кроме того, с 2010 года семью Громова должны были поставить на льготную очередь по улучшению жилищных условий по постановлению сельского совета, но до сих пор этого не сделали. На повторное заявление мамы Громова заместитель главы местной администрации Сидорова ответила, что семья Громовых будет ждать своей очереди на общих основаниях.

1. Определите характер правовых отношений и элементы их структуры.
2. Проанализируйте юридические факты, лежащие в основе данных правоотношений.
3. На основании действующего законодательства о социальной поддержке инвалидов в РФ сделайте вывод о правильности действий и решений местной администрации.

**Задача.5** Зубова бывший предприниматель, у которой имеется задолженность по выплатам в пенсионный фонд. Был судебный процесс, где в отношении Зубовой судья вынес постановление об оплате и аресте счета в банке. От задолженности Зубова не отказывается, но на данный момент она находится в официальном разводе с мужем и не работает, поскольку является мамой грудного ребенка (второго ребенка), за которого начисляется материнский капитал. На содержание старшего ребенка Зубова получает алименты.

1. Определите характер правовых отношений и элементы их структуры.
2. Проанализируйте юридические факты, лежащие в основе данных правоотношений.
3. Может ли Зубова погасить задолженность в пенсионный фонд из средств материнского капитала, если да, то в каком порядке?
4. Имеют ли право судебные приставы арестовать счет в банке, на который поступает детское пособие и алименты на старшего ребенка.

Ответы на 3 и 4 вопросы обоснуйте ссылками на действующее законодательство.

**Задача.6** Студент Базаров на семинаре при обсуждении вопроса о фиктивных и реальных Конституциях в разных государствах высказал мнение о том, что реальных Конституций не бывает. В качестве аргумента он высказал следующее соображение: «Конституция - это программно-идеалистический документ, положения которого направлены в будущее и поэтому почти не реализуются в реальной жизни».

1. Считаете ли Вы мнение Базарова правильным?
2. Свой ответ обоснуйте.

**Задача.7** На вопрос о том, в чем выражается организаторская функция Конституции, студент Щипов дал следующий ответ: «В Конституции закрепляются основы государственного и общественного устройства, которыми в своей повседневной деятельности должны руководствоваться все органы власти, их должностные лица, а также участники гражданского общества. Если отмеченные субъекты будут придерживаться конституционных основ, то будет развиваться экономика, социальная сфера, изменится духовно-нравственный облик человека. Все это даст возможность подняться обществу и государству на новый этап общественной эволюции».

1. Проанализируйте ответ Щипова.
2. При необходимости выскажите свои замечания, дополнения или представьте собственную точку зрения.

**Задача.8** На экзамене по Конституционному праву студент Лобов утверждал, что различия между унитарной и федеративной Конституциями нет, так как любая Конституция имеет высшую юридическую силу, прямое действие и в ней закрепляются основы конституционного строя, права и свободы человека, система органов государственной власти. Деление Конституций на унитарные и федеративные имеет только теоретическое значение и не связано с практикой конституционно-правового регулирования.

1. Проанализируйте ответ Лобова.
2. Укажите на недостатки в его ответе с обоснованием своей позиции.

**Задача.9** На лекции по Конституционному праву России при освещении вопроса на тему: «Этапы конституционного развития Российской Федерации» преподаватель упомянул о Петре 1, Александре I, Александре II, Николае II, во время правления которых выдвигались передовые идеи, разрабатывались проекты о реформировании системы государственного правления в России и даже существовали государственные органы власти конституционно-правового характера, например, Государственная Дума. По его мнению, это

свидетельствовало о начале в стране конституционно-правовых преобразований и влиянии на последующую практику конституционно-правового строительства.

1. Как Вы считаете, правильно ли поступил преподаватель, углубившись в историю государственно-правового развития России, учитывая то, что первая Конституция была принята только в 1918 году.

2. Ответ обоснуйте.

**Задача.10** На семинарском занятии студент Жеглов положительно охарактеризовал Конституцию РСФСР 1918 г. и высказал сожаление о том, что в современной России отсутствует диктатура рабочего класса и его возможность решительно пресекать многочисленные противоправные действия сотрудников государственного и муниципального аппаратов управления. В таком же аспекте Жеглов упомянул о социалистической собственности, как прочном основании для улучшения экономического состояния государства и монополии коммунистической партии, способствующей укреплению правопорядка и законности в обществе.

1. Проанализируйте выступление Жеглова и выскажите свои соображения о юридической, социальной, экономической, политической необходимости и возможности применения норм Конституции РСФСР 1918 года в современной России.

2. Ответ обоснуйте ссылками на Конституцию РФ и специальную литературу.

**Задача.11** Студент Миролюбов на экзамене по Конституционному праву России высказал мнение, о том, что ч. 3 ст. 46 Конституции РФ, согласно которой: «Каждый вправе в соответствии с международными договорами РФ обращаться в межгосударственные органы по защите прав и свобод человека, если исчерпаны все имеющиеся внутригосударственные средства правовой защиты» допускает возможность вмешательства мирового сообщества во внутренние дела России. В качестве примера Миролюбов привел деятельность Европейского суда по правам человека, решения которого обязательны для России в силу ратификации Европейской конвенции о защите прав человека и основных свобод.

1. Прав ли студент Миролюбов?

2. Ответ обоснуйте.

**Задача.12** Студентка Осипова на вопрос о том, какая проблема федеративного устройства в России является самой злободневной, ответила, что это искусственная асимметрия субъектов федерации закрепленная в Конституции РФ. По мнению Осиповой асимметрия отрицательно влияет, с одной стороны, на социально-экономическое развитие отдельных субъектов являющихся донорами для федерального бюджета, а с другой стороны приводит к неравенству некоторых субъектов России в отношениях с органами федеральной государственной власти.

1. Соответствует ли позиция студентки Осиповой реальности в федеративно-территориальном устройстве России?

2. Ответ обоснуйте ссылками на действующее законодательство.

**Задача.13** Министерство социальной политики Нижегородской области, осуществляющее организацию и непосредственную работу по обеспечению жильем ветеранов Великой Отечественной войны и членов их семей в течение года не принимало решения о включении либо об отказе во включении кандидатур ветеранов Великой Отечественной войны и членов их семей в сводный список и не направляло уведомления в их адрес. При этом полномочия в данной сфере были возложены на межведомственную комиссию по распределению жилой площади.

1. Оцените правомерность поведения Министерства социальной политики Нижегородской области.

2. Ответ аргументируйте ссылками на жилищное законодательство Нижегородской области.

**Задача.14** Постановлением главы администрации области «О чрезвычайных мерах по стабилизации рынка продовольствия области» был ограничен вывоз переработанного сельскохозяйственного сырья и продовольствия (мяса, молока, зерна, маслосемян). На дорогах области и постах Государственной инспекции по безопасности дорожного движения не выпускались машины, везущие за пределы области продукты питания, и в особенности муку. При этом сотрудники полиции ссылались на устные распоряжения губернатора области.

1. Соответствуют ли законодательству постановление главы администрации области и устные распоряжения губернатора области?

2. Вправе ли должностные лица субъектов РФ вводить на территории субъекта РФ меры чрезвычайного характера?

## Раздел 2. Основы учения о Конституции России

**Задача.1** Бурьянова получала пенсию по случаю потери кормильца, и случилось так, что ей заплатили за 2 лишних месяца, а по какой причине неизвестно. После этого Бурьяновой пришло письмо по месту регистрации из службы судебных приставов о необходимости оплаты образовавшейся задолженности в размере 8000 тысяч рублей. Бурьянова приехала к судебным приставам, и, так как находилась в декретном отпуске, написала заявление о том, что полностью этот долг погасить не может, поскольку ее доход две тысячи шестьсот рублей, но может платить каждый месяц рублей по 500 рублей.

Заявление приняли, но потом не было, ни писем, ни уведомлений от судебных приставов. А вчера, с зарплатной карты Бурьяновой сняли 13 500 рублей и сейчас ее счет на карте минус 9 500 рублей. По горячей линии банка Бурьяновой сказали, что деньги сняли по постановлению суда.

1. Возможно ли в данной ситуации снять деньги с зарплатной карты без уведомления заинтересованного лица?

2. Где Бурьяновой искать постановление суда?

3. Как Бурьяновой действовать в данной ситуации?

**Задача.2** Кротова работала в сфере образования и с двенадцатилетней дочкой на протяжении 12 лет с 2004 года лет проживала в комнате общежития, которая была предоставлена администрацией образовательного учреждения на время работы. В декабре 2016 года Кротова поменяла место работы, после этого администрация образовательного учреждения поставила вопрос о выселении и освобождении комнаты.

1. Могут ли у Кротовой забрать данную комнату, если она с дочкой имеет регистрацию в данной комнате?

2. Имеется ли возможность у Кротовой отстоять комнату?

**Задача.3** Волков студент 1 курса колледжа и обучается по направлению прикладной информатики. Администрация колледжа обязывает проходить практику не по специальности, а заниматься вместо этого кошением травы, подметанием территории колледжа и совершением других подобных действий по благоустройству территории колледжа.

1. Должен ли Волков проходить такую практику?

2. Если Волкова решат отчислить из колледжа из-за того, что он откажется от прохождения практики в предложенной форме, что ему делать?

**Задача.4** Муж Суворовой участвовал в боевых действиях в Чеченской республике, за что ему дали удостоверение ветерана боевых действий. В настоящее время он получает пенсию и материальную компенсацию за коммунальные услуги. Суворова считает, что этого мало в соответствии с действующим законодательством и муж также вправе рассчитывать на льготное жилье, бесплатный проезд в поездах и другие преимущества.

1. Права ли Суворова?
2. Проконсультируйте Суворову по данному вопросу.

**Задача.5** Блогера Файлова обвиняют в оскорблении чувств верующих на основании его комментария в одной из социальных сетей. В 2014 году Файлов вступил в спор о религии с двумя пользователями сети. Аргументируя свою позицию, блогер назвал Библию «сборником еврейских сказок», а также добавил: «Боха нет!» В ответ интернет-оппоненты написали на Файлова заявление в правоохранительные органы. В мае 2016 года началось рассмотрение его уголовного дела, возбужденного по ст. 148 УК РФ.

1. Имеется ли в действиях Файлова состав преступления предусмотренный ст. 148 Уголовного кодекса РФ.
2. Как следует решить дело?

**Задача.6** На семинаре студент Городцов при рассмотрении вопроса об органах местной власти отнес к их числу председателя товарищества собственников жилья. По его мнению, поскольку председатель ТСЖ управляет многоквартирным домом, а жители дома подчиняются его указаниям при решении вопросов местного значения на придомовой территории, то он относится к числу должностных лиц местного самоуправления.

1. Согласны ли Вы с утверждением Городцова?
2. Свое мнение обоснуйте ссылками на закон.

**Задача.7** Студентку 3 курса колледжа Осину посылают на производственную практику, но место практики ее устраивает по семейным обстоятельствам. Осина самостоятельно нашла место прохождения практики и предложила этот вариант администрации колледжа. Однако администрация колледжа отказывает Осиной в прохождении практики на предприятии, с руководством которого она договорилась, поясняя это тем, что договора подписаны и отправлены на предприятие, которое предоставил колледж.

1. Может ли Осина отказаться от прохождения практики на предприятии колледжа и потребовать договор для прохождения практики на другом предприятии?
2. Ответ обоснуйте ссылками на действующее законодательство.

**Задача.8** Ловченко получил временное убежище в РФ, являясь гражданином Украины. Он хочет устроиться на работу, но не может пройти медицинскую комиссию, потому что у него закончились деньги.

1. Может ли Ловченко для того, чтобы устроиться на работу, пройти медицинскую комиссию бесплатно?
2. Ответ обоснуйте ссылками на действующее законодательство.

**Задача.9** Учебников работает учителем в сельской школе и временно проживает в арендуемой квартире. При трудоустройстве Учебникову жилье не предоставили, но директор

школы пообещал компенсировать его оплату в арендуемом им жилом помещении. Прошло полтора года, а директор школы говорит, что денег нет и оплатить он ничего не может.

1. Что может сделать Учебников, чтобы возместить расходы по жилью?
2. Полагаются ли Учебникову как преподавателю на селе какие-либо льготы?
3. Ответ обоснуйте ссылками на действующее законодательство.

**Задача.10** Студента колледжа Драчунова задержала полиция по подозрению в совершении преступления, разобрались и отпустили, ибо он оказался не виновен. Во время разбирательства о задержании Драчунова было сообщено администрации колледжа. На этом основании администрация колледжа решила отчислить Драчунова из колледжа.

1. Правомерно ли решение администрации колледжа?
2. Куда можно обратиться в подобной ситуации Драчунову за помощью?
3. Ответ обоснуйте ссылками на действующее законодательство.

**Задача.11** Работодатель Пуховой предприниматель Иванов перестал появляться на работе, и платить ей заработную плату, сохраняя при этом трудовые отношения, начиная с сентября 2015 года. Пухова обратилась в суд, и в апреле 2016 года было принято решение суда о выплате зарплаты за период сентябрь-декабрь 2015 года. Также был получен исполнительный лист, однако судебные приставы исполнители собираются признать его «неисполнимым», так как до сих пор не могут связаться с работодателем, а сумма в 175 тысяч рублей, по их мнению, не достаточна для привлечения Иванова к уголовной ответственности.

На сегодняшний день Пухова не может устроиться на работу из-за отсутствия записи в трудовой книжке об увольнении. Заявление об увольнении она отправляла Иванову, однако оно вернулось назад, так как он не явился на почту.

1. Что делать Пуховой в такой ситуации?
2. Ответ обоснуйте ссылками на действующее законодательство.

**Задача.12** В 2016 году Крутов окончил институт и хотел со своей семьей поехать за границу на отдых. Для выезда ему нужно было получить загранпаспорт, однако, он состоит на воинском учете и у него имеется непогашенная воинская обязанность. Между тем военкомат до сих пор не присылал Крутову повесток и не вызывал его для прохождения медкомиссии или мероприятий, связанных с призывом на срочную службу. Крутов опасается, что ему откажут в выдаче загранпаспорта, так как у Федеральной миграционной службы имеется практика отказывать лицам в выдаче данного документа, стоящим на учёте в военкомате.

1. Если Федеральная миграционная служба откажет Крутову в выдаче загранпаспорта, то можно признать такой отказ законным?
2. Если Крутов все же получит паспорт, то могут ли у него возникнуть проблемы с пересечением границы по причине непогашенной воинской обязанности?
3. Ответ обоснуйте ссылками на действующее законодательство.

### **Раздел 3. Основы конституционного строя Российской Федерации**

**Задача.1** Мурову дали литовское гражданство с условием выхода из гражданства РФ. На территории РФ у Мурова имеется недвижимое имущество, гражданские права на которое при выходе из гражданства РФ он надеется сохранить.

1. Какие шансы сохранения гражданских прав на недвижимое имущество в РФ в сложившейся ситуации имеются у Мурова?
2. Ответ обоснуйте ссылками на действующее законодательство.



**Задача.2** У гражданина РФ Летунова было гражданство Германии и он постоянно проживает в Германии. Летунов до сих пор не уведомлял Федеральную миграционную службу о наличии второго гражданства, хотя российское консульство в Германии проинформировано об этом, так как при получении нового российского заграничного паспорта взамен старого, утратившего силу по времени, Летунов сообщал об этом. Летунов хотел бы приехать в Россию на одну – две недели, но его беспокоят два вопроса:

1. Должен ли он регистрироваться в органах МВД по месту проживания в России?
2. Должен ли он информировать Федеральную миграционную службу о наличии второго гражданства?

**Задача.3** У Яшина есть вид на жительство в РФ, где он проживает более 5 лет. У Яшина в РФ также имеется квартира в собственности, и он получает пенсию. Один из родителей Яшина был гражданином РФ, но умер. Мама Яшина живет в Армении в городе Ереван, ей 89 лет и Яшину приходится часто вылетать туда и находится там более 6 месяцев.

1. Какие действия следует предпринять Яшину, чтобы его не лишили вида на жительство в РФ?
2. Ответ обоснуйте ссылками на действующее законодательство.

**Задача.4** Гражданину Украины Варенкину 11 месяцев назад выдали вид на жительство в РФ. Четыре месяца назад Варенкин уехал на работу в Великобританию на 4 года. Варенкину хотелось бы сделать все правильно, чтобы потом не было проблем с въездом в РФ, поскольку вид на жительство в РФ ему теперь не нужен и даже мешает. Варенкин знает, что не может аннулировать вид на жительство в РФ по своему желанию, поэтому хочет уведомить Федеральную миграционную службу о том, что он подпадает под категорию граждан, которым его нужно будет в будущем аннулировать. Для этого он хочет сняться с регистрации по месту жительства.

1. Можно ли Варенкину сняться с регистрации в РФ, если он уехал на работу в Великобританию?
2. Как происходит аннулирование вида на жительство в РФ, и при каких условиях?
3. Может ли Варенкин не уведомлять Федеральную миграционную службу на том основании, что он уже 4 месяца не живет в РФ и собирается остаться в Великобритании?
4. Если Варенкину нужно уведомлять Федеральную миграционную службу, то в каком порядке лучше это сделать?
5. Нужно ли Варенкину указывать, что он работал в Великобритании и подтверждать это документально?
6. Ответ обоснуйте ссылками на действующее законодательство.

**Задача.5** Законодательный орган одного из субъектов РФ большинством голосов депутатов принял решение о выходе данного субъекта из состава РФ, после чего направил его для рассмотрения Президенту РФ.

1. Как должен поступить Президент РФ?
2. Ответ обоснуйте ссылками на действующее законодательство РФ.

**Задача.6** Дума Чукотского автономного округа приняла решение об установлении своего государственного языка и о его употреблении наряду с государственным языком Российской Федерации в органах государственной власти, органах местного самоуправления, учреждениях и организациях Чукотского автономного округа.

1. Оцените решение депутатов Думы Чукотского автономного округа на предмет соответствия действующему законодательству РФ.
2. Вправе ли субъекты РФ самостоятельно определять статус своего языка?

**Задача.7** Губернатор Нижегородской области принял указ о переименовании области и внесении соответствующего изменения в Устав области. Однако Конституционный Суд РФ признал данный указ не соответствующим Конституции РФ.

1. Оцените решения Губернатора Нижегородской области и Конституционного Суда РФ на предмет соответствия действующему законодательству РФ.
2. В каком нормативно-правовом акте предусмотрен порядок для переименования субъекта РФ, и из каких действий он состоит?

**Задача.8** В юридическую консультацию пришла инициативная группа граждан Нижегородской области и Ивановской области по образованию в составе РФ нового субъекта РФ и попросила дать разъяснение по двум вопросам. 1. Можно ли объединить Нижегородскую область и Ивановскую область? 2. И если это возможно, то в каком порядке?

Проконсультируйте инициативную группу граждан Нижегородской области и Ивановской области по поставленным вопросам, руководствуясь действующим законодательством РФ.

**Задача 9** На семинарском занятии по конституционному праву студент Камов настаивал на том, что в РФ лучше изменить федеративную форму государственно-территориального устройства на централизованную. В обоснование данного мнения Камов сказал, что исторически в России существовало унитарное государство с государственным управлением из одного центра. Кроме того, двухуровневое управление, усложняет реализацию единой государственной политики, поскольку требуется создание еще 85 систем государственной власти по одной в каждом субъекте РФ и соответственно выделение дополнительных средств на их содержание, и осуществление контроля за их деятельностью.

1. Оцените мнение Камова.
2. Выскажите свои контраргументы, дополнения, замечания по рассматриваемому вопросу.

**Задача.10** В Советском районе города Нижнего Новгорода проезжало такси фирмы «Оперативность» и через рупор агитировало за партию «Единая Россия». А вчера на заборе ЗАО «РАЖ» не были сняты плакаты следующего содержания: «Нижний Новгород голосует за Путина!» и «Нижний Новгород голосует за план Путина!» с символикой «Единой России» в углу.

1. Соответствуют ли данные формы агитации избирательному законодательству?
2. Ответ обоснуйте ссылками на нормы избирательного законодательства.

**Задача.11** У Избирателя Носова имеется подозрение в том, что результаты выборов на избирательном участке № 1 города Павлова Нижегородской области сфальсифицированы. Носов хочет подать иск в суд и жалобу в прокуратуру с требованием провести проверку (пересчет бюллетеней и сверку списка избирателей) на указанном избирательном участке.

1. Какими нормами избирательного законодательства руководствоваться Носову?
2. Какой порядок подачи в данном случае иска в суд и жалобы в прокуратуру?

**Задача.12** Гражданин Лучин на выборы депутатов в Государственную Думу не ходил, но хочет узнать, не проголосовал ли за него кто-либо другой.

1. Может ли простой избиратель, уже после выборов, иметь доступ к журналам со списками явившихся избирателей, поставивших там подпись о своей явке?
2. Если нет, то имеют ли право партии, общественные организации, или средства массовой информации проверять такие факты по заявлению граждан и без таковых?
3. Каков порядок доступа к бюллетеням прошедших выборов?

#### **Раздел 4. Конституционно-правовой статус личности в Российской Федерации**

**Задача.1** Рябов обратился в суд с заявлением об отмене решения избирательной комиссии, которым ему отказано в регистрации кандидатом на должность губернатора в связи с тем, что он не представил сведения о месте работы либо роде занятий и документы, их подтверждающие.

1. Какое решение должен принять суд?
2. При ответе используйте нормы избирательного права.

**Задача.2** Во время классного часа, посвященного избирательным правам граждан, перед учащимися 10 класса выступил кандидат в депутаты законодательного собрания города Нижнего Новгорода. Его выступление носило явный подтекст политической агитации.

Директор школы, узнав об этом, заставил классного руководителя предоставить письменное объяснение.

1. Правомерно ли требование директора школы?
2. Ответ дайте на основе анализа избирательного законодательства.

**Задача.3** Член окружной избирательной комиссии Пухов отменил регистрацию кандидата в депутаты Государственной Думы РФ, мотивируя это тем, что кандидат пользуется поддержкой общественных организаций, которые не зарегистрированы в органах юстиции.

1. Прав ли член окружной избирательной комиссии?
2. Какой закон регламентирует данную ситуацию?

**Задача.4** Жилов обратился в суд с заявлением о признании незаконным и об отмене решения избирательной комиссии о регистрации Федорова.

В обоснование своих требований Жилов сослался на то, что в нарушение пунктов 2 и 2.2 статьи 33 Федерального закона от 12 июня 2002 г. № 67-ФЗ Федоров в заявлении о согласии баллотироваться указал, что является депутатом, но не уточнил, что данные полномочия он исполняет на непостоянной основе, и не представил соответствующий документ, подтверждающий данное обстоятельство.

1. Каковы перспективы рассмотрения судом требования Жилова?
2. Ответ обоснуйте ссылками на избирательное законодательство.

**Задача.5** Милов обратился в суд с заявлением об отмене решения избирательной комиссии о регистрации Иванова кандидатом в депутаты. В своем иске Милов сослался на отсутствие необходимого количества достоверных и действительных подписей избирателей, поданных в поддержку выдвижения Иванова, поскольку в ряде подписных листов отсутствует наименование района и населенного пункта в адресах места жительства избирателей, во всех подписных листах, подлежащих проверке, отсутствует наименование района в адресе места жительства лица, осуществляющего сбор подписей избирателей.

1. Удовлетворит ли суд требование Милова?
2. Ответ обоснуйте ссылками на избирательное законодательство.

**Задача.6** Сурин обратился в суд с заявлением об отмене решения избирательной комиссии о регистрации Карова кандидатом в депутаты, ссылаясь на то, что Каров, выдвинутый кандидатом от политической партии "А", одновременно является членом политической партии "В", где его членство в установленном порядке не прекращено.

1. Обосновано ли требование Сурина об отмене решения избирательной комиссии о регистрации Карова кандидатом в депутаты?

2. Ответ обоснуйте ссылками на избирательное законодательство.

**Задача.7** Избирательное объединение «А» обратилось с заявлением об отмене регистрации списка кандидатов в депутаты, выдвинутого избирательным объединением «Б», мотивируя свои требования тем, что агитационные материалы «Б» изготовлены с нарушением требований законодательства Российской Федерации об интеллектуальной собственности, поскольку в них незаконно использованы фотография и постер с изображением кубинского лидера Эрнесто Че Гевары, являющиеся объектами авторских прав А. Корда и Д. Фицпатрика.

1. Имеется ли в данной ситуации нарушение права интеллектуальной собственности?

2. Ответ обоснуйте ссылками на законодательство о защите права интеллектуальной собственности и избирательное законодательство.

**Задача.8** Ястребова обратилась в Верховный Суд РФ с жалобой на неправомерные действия Правительства РФ. По мнению Ястребовой, выплата пособия, установленного Федеральным законом «О государственных пособиях гражданам, имеющих детей», должна производиться в размере 70 % минимального размера оплаты труда, а не из расчета по 100 рублей в месяц. В связи с этим Ястребова просит суд обязать Правительство РФ устранить нарушение ее права на получение пособия на детей в размере 70 % минимального размера оплаты труда

1. Обосновано ли требование Ястребовой?

2. Какое решение должен принять Верховный Суд РФ?

**Задача.9** «Нижегородский центр духовной защиты» обратился в Верховный Суд Российской Федерации с жалобой на действия Правительства РФ.

В обоснование жалобы «Нижегородский центр духовной защиты» сослался на то, что 15 марта 2016 года известный Нижегородский правозащитник Круглов был лишен права на въезд в Россию, что привело к нарушению прав и свобод жителей Нижегородской области. Учитывая, что в соответствии с Конституцией Российской Федерации осуществление мер по обеспечению законности, прав и свобод граждан относится к компетенции Правительства РФ, заявитель просит, признав действия Правительства незаконными, обязать его принять меры по восстановлению нарушенных прав и свобод граждан.

1. Оцените правомерность требований «Нижегородского центра духовной защиты» к Правительству РФ.

2. Как должен поступить Верховный Суд РФ?

**Задача.10** Гражданин Кисин в январе 1996 года был приговорен к высшей мере наказания — смертной казни — за жестокое убийство и другие преступления. В 1998 году он был помилован Указом Президента России, и смертная казнь была заменена Кисину на пожизненное заключение. Однако на момент вынесения Кисину приговора в действовавшем тогда Уголовном кодексе РСФСР за совершенные им преступления не было предусмотрено такое наказание, как пожизненное заключение. Кисин спустя 14 лет обратился в Верховный

суд РФ с заявлением о признании соответствующего Указа Президента РФ незаконным и заявил, что Президент РФ «нарушил его права, гарантированные Конституцией РФ и Уголовным кодексом РФ, согласно которым содержание под стражей возможно только по решению суда, а также статью 7 Конвенции о защите прав человека и основных свобод от 4 ноября 1950 года. Назначил ему более тяжкое наказание, чем было предусмотрено уголовным законом на момент совершения им преступлений».

1. Оцените правомерность доводов Кисина.
2. Как должен поступить суд в этой ситуации?

**Задача.11** В сентябре 2015 года лидер ЛДПР подал в Тимирязевский суд Москвы иск к президенту СССР Михаилу Горбачеву. Как сообщали средства массовой информации, Жириновский требовал 1 млн руб. компенсации за некоторые высказывания экс-главы Советского Союза о нем в книге «После Кремля». Речь касалась фразы о том, что в 1993 году на выборах в Государственную Думу РФ «большая часть избирателей проголосовала за ЛДПР Жириновского, выдвигавшего экстремистские лозунги», а также что в 1996 году в Омске во время встречи с избирателями на Горбачева было совершено нападение, и «к этой провокации приложила руку ЛДПР Жириновского».

1. Оцените перспективы рассмотрения судом иска Жириновского к Горбачеву?
2. Какие критерии установлены действующим законодательством для признания высказываний экстремистскими?

**Задача.12** Гражданин Васильев обратился в суд с заявлением об оспаривании действий Президента РФ, указав, что с февраля 2010 года по март 2016 года им неоднократно направлялись в адрес Президента РФ обращения по поводу нарушения его прав и свобод человека и гражданина, которые по своей сути являлись жалобами на противоправные действия и бездействия государственных органов и их должностных лиц, а также органов местного самоуправления. Однако, данные обращения, адресованные в адрес Президента РФ, в нарушение ч.6 ст.8 Федерального закона от 02 мая 2006 года №59-ФЗ «О порядке рассмотрения обращений граждан Российской Федерации», не были рассмотрены им лично, а направлены для рассмотрения в Правительство Нижегородской области, администрацию городского округа город Нижний Новгород, и органы прокуратуры. Васильев считает, что данные действия Президента РФ незаконны, и нарушают его права, вопреки Конституции РФ.

1. Законны ли требования гражданина Васильева?
2. В каком порядке рассматриваются обращения граждан РФ Президентом РФ?

## **Раздел 5. Федеративное устройство России**

**Задача.1** Компания «Миргород» арендует помещение для клиники по оказанию психологической помощи в здании № 5 на ул. Кожевенной в Москве, на котором имеется мемориальная надпись в память о заслуженном деятеле науки СССР Иванове И.Г.

28 августа 2016 года компания «Миргород» обратилась в Верховный Суд РФ с просьбой признать недействительным одно из положений распоряжения Президента РФ, согласно которому Федеральная служба охраны должна провести реконструкцию здания № 5 на ул. Кожевенной под собственные нужды.

Компания «Миргород» считает, что это оспариваемое положение из распоряжения Президента РФ противоречит п. 2 ст. 35, п. 1 ст. 40 Федерального закона от 25 июня 2002 г. № 73-ФЗ «Об объектах культурного наследия (памятниках истории и культуры) народов Российской Федерации», а также п. 1 ч. 4 ст. 36 Градостроительного кодекса РФ.

1. Оцените правомерность требований компании «Миргород» к суду?
2. Как должен поступить суд в данной ситуации?

**Задача.2** Муниципальное унитарное предприятие «Водоканал» обратилась с иском заявлением к Президенту РФ об изъятии у него части имущества в пользу городской администрации в рамках реализации президентского Указа от 1997 года «О реформе жилищно-коммунального хозяйства в Российской Федерации».

В «Водоканале» посчитали, что такое решение противоречит Гражданскому кодексу РФ и обратились в региональный арбитражный суд.

1. Можно ли признать исковое заявление муниципального унитарного предприятия «Водоканал» к Президенту РФ обоснованным?
2. Какое решение должен принять суд?

**Задача.3** Буров обратился в Верховный Суд РФ с заявлением о признании действий Правительства РФ по назначению конкурса по продаже акций Акционерного общества «Береста» незаконными.

1. Правомерно ли требование Бурова?
2. Какое решение должен принять Верховный Суд РФ?

**Задача.4** Общественная организация «За чистый воздух» обратилась в Правительство РФ с просьбой предоставить официальную информацию по проекту «Сахалин-2», реализуемого на условиях Соглашения о разделе продукции компанией «Сахалин Энерджи Инвестмент Компани, Лтд». Однако Правительство РФ, не предоставило запрошенную информацию. Вместо этого Правительство РФ направило формальный ответ о передаче запроса общественной организации «За чистый воздух» в Министерство природных ресурсов РФ. Министерство природных ресурсов РФ также не предоставило общественной организации «За чистый воздух» никакой информации по существу запроса, не смотря на то, что Правительство РФ обязало его ответить на наш запрос.

1. Имеются ли в действиях Правительства РФ и Министерства природных ресурсов РФ нарушения действующего законодательства?
2. Какой порядок предоставления запрашиваемой информации для органов государственной власти установлен действующим законодательством РФ?

**Задача.5** Группа депутатов Государственной Думы РФ в своем запросе в Конституционный Суд РФ оспаривает конституционность положений части 5 статьи 42 Федерального закона от 22 февраля 2014 года № 20-ФЗ «О выборах депутатов Государственной Думы Федерального Собрания Российской Федерации», в соответствии с которыми одновременно с документами, указанными в частях 1 и 4 данной статьи, уполномоченный представитель политической партии представляет, в частности, сведения о принадлежащем каждому кандидату, включенному в федеральный список кандидатов, супругу кандидата и его несовершеннолетним детям недвижимом имуществе, находящемся за пределами территории РФ, об источниках получения средств, за счет которых приобретено указанное имущество, об обязательствах имущественного характера за пределами территории Российской Федерации кандидата, а также сведения о таких обязательствах его супруга и несовершеннолетних детей; указанные сведения представляются по форме, предусмотренной указом Президента Российской Федерации (пункт 3); сведения о расходах каждого кандидата, включенного в федеральный список кандидатов, а также о расходах супруга кандидата и его несовершеннолетних детей по каждой сделке по приобретению земельного участка, другого объекта недвижимости, транспортного средства, ценных бумаг,

акций (долей участия, паев в уставных (складочных) капиталах организаций), совершенной в течение последних трех лет, если сумма сделки превышает общий доход такого кандидата и его супруга за три последних года, предшествующих совершению сделки, и об источниках получения средств, за счет которых совершена сделка; указанные сведения представляются по форме, предусмотренной указом Президента Российской Федерации (пункт 4).

По мнению заявителей, оспариваемые законоположения, как исключаяющие в системе действующего правового регулирования с учетом смысла, придаваемого им правоприменительной практикой, возможность дополнения, изменения, замены ранее представленных избирательным объединением в отношении кандидата предусмотренных данными законоположениями сведений и позволяющие исключать кандидата из заверенного списка кандидатов, отказывать в регистрации кандидата на том формальном основании, что не было представлено сведений о его супруге, несовершеннолетнем ребенке, хотя они не имели и не имеют имущества, обязательств имущественного характера, в том числе за пределами Российской Федерации, а равно не совершали расходов, превышающих общий доход за последние три года, т.е. на основании непредставления «нулевых сведений», не соответствуют статьям 18, 19 и 32 (часть 2) Конституции Российской Федерации.

1. Оцените правомерность запроса депутатов Государственной Думы РФ.
2. Какое решение следует ожидать от Конституционного Суда РФ?

**Задача.6** Группа депутатов Государственной Думы обратилась в Конституционный Суд РФ с запросом о признании не соответствующим Конституции РФ Федерального закона от 29 апреля 1995 года «О внесении изменений и дополнений в Закон Российской Федерации «О воинской обязанности и военной службе», поскольку нарушен порядок его принятия, закрепленный в Регламенте Государственной Думы РФ.

1. Можно ли признать запрос группы депутатов Государственной Думы соответствующим закону?
2. Какое решение должен вынести Конституционный Суд РФ?

**Задача.7** Государственная Дума обратилась в Конституционный Суд РФ с запросом о толковании находящихся во взаимосвязи предписаний статьи 81 (часть 3) и пункта 3 раздела второго «Заключительные и переходные положения» Конституции РФ, ссылаясь на неопределенность в их понимании.

Согласно этим конституционным положениям одно и то же лицо не может занимать должность Президента РФ более двух сроков подряд (статья 81, часть 3). Президент РФ, избранный в соответствии с Конституцией РФ, со дня вступления в силу действующей Конституции РФ осуществляет установленные ею полномочия до истечения срока, на который он был избран (пункт 3 раздела второго «Заключительные и переходные положения»).

Государственная Дума просит разъяснить, является ли срок осуществления полномочий Президента РФ, избранного до вступления в силу действующей Конституции РФ и осуществлявшего установленные Конституцией РФ полномочия со дня ее вступления в силу, сроком, предусмотренным статьей 81 (часть 3) Конституции РФ, т.е. является ли срок осуществления полномочий Президента РФ, указанный в пункте 3 раздела второго «Заключительные и переходные положения» Конституции РФ, первым из двух сроков, предусмотренных ее статьей 81 (часть 3). Государственная Дума полагает, что на следующих выборах на должность Президента Российской Федерации может быть избрано лишь лицо, не занимавшее ранее эту должность.

1. На основании системного толкования Конституции РФ разъясните депутатам Государственной Думы вопрос о сроках пребывания в должности Президента РФ?

**Задача.8** Депутат Государственной Думы Дуров во время пленарного обсуждения вопроса об усилении контроля за действиями Центрального Банка РФ сославшись на ст. 5 Федерального закона от 10 июля 2002 года № 86-ФЗ «О Центральном банке Российской Федерации (Банке России)» заявил, что у Государственной Думы итак много правовых способов по контролю за работой Центрального Банка РФ, среди которых, например, назначение на должность и освобождение от должности членов Совета директоров Центрального Банка РФ, поэтому не имеет смысла тратить время на рассмотрение данного вопроса. Депутат Козлов не согласился с мнением депутата Дурова и с использованием слов из ненормативной лексики потребовал, чтобы Дуров покинул заседание Государственной Думы и не мешал эффективной работе других депутатов.

1. Имеются ли в действиях депутата Козлова нарушения действующего законодательства?

2. Какой порядок предусмотрен в Государственной Думе для рассмотрения вопросов на пленарном заседании?

**Задача.9** Фракция «Справедливая Россия» в Государственной Думе Федерального Собрания РФ предложила лишить парламентариев депутатской неприкосновенности. Как сообщил руководитель московского отделения «Справедливой России», депутат Государственной Думы РФ **Александр Агеев**, партия приняла решение повторно инициировать вопрос о лишении депутатов неприкосновенности. Однако если большинство в нижней палате Российского парламента не поддержит их идею о лишении депутатов неприкосновенности в принципе, эсеры будут пытаться реализовать второй вариант законопроекта — упрощение процедуры лишения неприкосновенности.

1. Оцените законодательные инициативы фракции «Справедливая Россия» с точки зрения законности и целесообразности.

2. Из каких этапов складывается лишение неприкосновенности депутата Государственной Думы РФ?

3. Приведите примеры из деятельности Государственной Думы РФ по лишению депутатской неприкосновенности.

**Задача.10** Конституция Российской Федерации 1993 г. отказалась от закрепления господствовавшего прежде императивного депутатского мандата, в том числе в Государственной Думе РФ. Отныне избиратели юридически не могут определять позицию депутата, а депутат не связан правовыми обязательствами с ними. Нет юридической ответственности депутата перед избирателями; отсутствуют такие институты, характерные для императивного мандата, как наказания избирателей, подотчетность избирателям депутатов и отзыв депутатов избирателями. Все это в совокупности можно рассматривать как конституционно-правовое закрепление свободного мандата депутата представительного органа в РФ (по крайней мере, для федерального уровня).

Однако поскольку характер депутатского мандата в Конституции России прямо не указан, это дает основание сторонникам императивного мандата усомниться в свободе депутатского мандата.

1. Определите кто и почему прав в данной ситуации, сторонники императивного депутатского мандата или его противники?

2. На основе анализа текста Конституции РФ попытайтесь доказать, что в России у депутата свобода депутатского мандата.



**Задача11.** Депутат Государственной Думы РФ Чертков по истечении срока депутатских полномочий продолжает проживать вместе с членами своей семьи в служебной квартире, которая была предоставлена ему на время работы в Государственной Думе РФ. На все требования уполномоченных должностных лиц Управления делами Президента РФ освободить служебную квартиру Чертков отвечает отказом и ссылается на то, что квартира по месту его постоянного жительства продана, и ему негде проживать.

1. Законен ли отказ Черткова освободить служебную квартиру?
2. Если отказ Черткова незаконен, что можно предпринять уполномоченным должностным лицам Управления делами Президента РФ по его выселению?

**Задача.12** Гражданин Слухов знакомый депутата Государственной Думы РФ Краснова совершил преступление 30 сентября 2016 года. 15 октября 2016 года депутат Краснов позвонил по телефону Слухову и попытался по телефону допросить его. После этого Слухов с жалобой обратился к Председателю Государственной Думы РФ. В жалобе Слухов указал следующее: «Прошу Вас разъяснить депутату Государственной Думы РФ Краснову, что допросить меня могут только компетентные органы. Не надо на меня оказывать давление своими расспросами. В случае, если с моей семьей или моим имуществом произойдет что-нибудь (внезапная смерть, травма, порча имущества и т.п.) во всем прошу винить депутата Краснова и его семью».

Дайте правовую оценку действиям депутата Государственной Думы РФ Краснова и гражданина Слухова.

## **Раздел 6. Конституционное закрепление системы государственных органов РФ**

**Задача.1** Лыков обратился в суд с заявлением об оспаривании действий специалиста администрации Мухина, в обоснование которого указал, что 20 марта 2016 года около 11 часов 45 минут Мухин, находясь около его дома, высказывал угрозы в его адрес по поводу ненадлежащего содержания придомовой территории. Заявитель попытался снять происходящее на камеру сотового телефона, однако Мухин заявил, что запрещает ему снимать, выхватил из рук заявителя принадлежащий ему телефон, бросил его на крышу автомобиля, в результате чего телефон упал на землю.

Лыков полагает, что действиями должностного лица было нарушено его конституционное право владеть, пользоваться и распоряжаться принадлежащим ему на праве собственности имуществом, а также было ограничено его право на ведение видеозаписи, в связи с чем заявитель просил признать действия специалиста администрации Мухина, выраженные в воспрепятствовании ведению им видеозаписи и изъятии у него телефона, незаконными.

1. Оцените с позиции суда доводы Лыкова.
2. Какие органы государственной власти, в каких случаях, и в каком порядке вправе ограничивать право граждан по владению собственным имуществом и проведению видеозаписи?
3. Какое решение должен принять суд?

**Задача.2** Обратившись в суд с заявлением об оспаривании постановления судебного пристава-исполнителя, Прохорова указала, что в службе судебных приставов на принудительном исполнении находится исполнительное производство о взыскании с нее денежных средств в пользу взыскателя Орловой. В целях исполнения требования исполнительного документа судебным приставом-исполнителем в рамках возбужденного исполнительного производства 12 июля 2016 года было вынесено постановление о запрете

регистрационных действий в отношении объекта недвижимости, принадлежащей ей на праве собственности квартиры. Прохорова восприняла данное постановление как незаконное, нарушающее ее конституционные и гражданские права, поскольку судебным приставом-исполнителем была применена мера обеспечения в отношении жилого помещения, являющегося единственным жильем должника, в котором помимо нее прописаны еще пять человек, в том числе несовершеннолетние дети.

1. Правомерны ли действия судебного пристава-исполнителя?
2. На какие виды имущества граждан в соответствии с гражданско-процессуальным законодательством не распространяются ограничения по распоряжению?
3. Какое решение должен принять суд?

**Задача.3** Никонов обратился в суд с заявлением о признании незаконным бездействия судебного пристава-исполнителя Кировского межрайонного городского отдела по особым исполнительным производствам УФССП по Кировской области. В обоснование заявленных требований Никонов указал, что в производстве пристава находится исполнительное производство, возбужденное в отношении должника – департамента строительства и жилищно-коммунального хозяйства Кировской области, об обязанности предоставить Никонову (имеющему статус сироты) благоустроенное жилое помещение по договору найма специализированных помещений. Однако практически в течение 9 месяцев судебный пристав-исполнитель не предпринимает необходимых мер для принудительного исполнения судебного решения. Никонов считает, что бездействие пристава нарушает права заявителя, причиняет ему финансовые убытки, выраженные в необходимости снимать жилое помещение на условиях коммерческого найма за плату.

1. Законно ли поведение судебного пристава-исполнителя?
2. Какие действия должен осуществлять пристав-исполнитель при возбуждении исполнительного производства?
3. Какое решение должен принять суд?

**Задача.4** Любов обратился в суд с заявлением об обжаловании действий должностного лица, ссылаясь на то, что 24 марта 2016 года он обратился к начальнику межмуниципального управления МВД РФ с заявлением, которое было зарегистрировано в книге учета сообщений о преступлениях с выдачей талона-уведомления. Однако Любов считает, что его права нарушены, поскольку с даты обращения прошло три месяца, а ответ на обращение до сих пор не получен. Любов просит суд признать действия должностного лица незаконными и обязать рассмотреть заявление путем направления ответа.

1. Законны ли требования Любова?
2. В какие сроки должны рассматриваться обращения граждан в органах МВД РФ?
3. Какое решение должен принять суд?

**Задача.5** Гражданин Рогов обратился в прокуратуру района с заявлением об обжаловании действий местной администрации. В заявлении Рогов указал, что он и его двое детей проживают в жилом помещении, которое согласно заключению межведомственной комиссии от 10 апреля 2016 года признано непригодным для проживания. В соответствии со статьей 40 Конституции РФ каждый имеет право на жилище. Малоимущим, иным указанным в законе гражданам, нуждающимся в жилище, оно предоставляется бесплатно или за доступную плату из государственных, муниципальных и других жилищных фондов в соответствии с установленными законом нормами.

В силу пункта 1 части 2 статьи 57 Жилищного кодекса РФ вне очереди жилые помещения по договорам социального найма предоставляются гражданам, жилые помещения

которых признаны в установленном законом порядке непригодными для проживания и ремонту и реконструкции не подлежат.

Вместе с тем, на протяжении длительного периода времени, местной администрацией в нарушение требований Жилищного кодекса РФ, жилье по договору социального найма семье не предоставлено.

1. Оцените правовые аргументы Рогова.
2. Какие категории граждан в соответствии с Жилищным кодексом РФ имеют право на приобретение жилья вне очереди?
3. Какие действия должен предпринять прокурор района?

**Задача.6** Директор школы Лихов, где обучаются несовершеннолетние с нарушением опорно-двигательного аппарата обратился с заявлением в областную прокуратуру. В заявлении Лихов указал, что здание школы находится в неудовлетворительном состоянии, а некоторые элементы конструкции здания представляют непосредственную угрозу для жизни и здоровья обучающихся. Так, местами разрушена кирпичная кладка цоколя здания, имеются следы протекания кровли, вследствие чего происходит намокание и почернение внутренних стен с отслоением штукатурки, в учебных классах и спортзале имеется прогиб деревянного пола, здание школы не оборудовано пандусом для доступа маломобильных групп населения.

1. Какие действия должен предпринять прокурор области для восстановления здания школы и обеспечения безопасности детей?
2. Можно ли обратиться с жалобой на плохое техническое состояние здания школы в другие органы власти? Если да, то, в какие органы власти и целесообразно ли это?

**Задача.7** На рассмотрение в суд поступило дело в отношении организованной преступной группы. По материалам дела в 2015 году 30-летний житель города Жуковский Храмов создал на территории города сообщество под названием «Дикие коты». Участники созданного им сообщества после необходимой подготовки на территории г. Жуковский начали осуществлять нападения на лиц, исповедующих иную религию, кроме православия, а также представителей еврейской национальности, кавказских и среднеазиатских этнических общностей, на их имущество.

1. Какие составы преступлений содержатся в действиях сообщества «Дикие коты»?
2. Какое решение должен принять суд?

**Задача.8** К прокурору города Нижний Новгород обратилась группа предпринимателей, занятая в сфере торговли с заявлением в отношении общественной организации «За права человека». В заявлении указывалось, что, не имея полномочий на проведение контрольных мероприятий в сфере соблюдения прав потребителей, представители названной общественной организации фактически проводили проверки в их торговых заведениях на территории города Нижнего Новгорода. При этом изучалась документация заведения, исследовалось его санитарно-эпидемиологическое состояние, чем была нарушена ч. 2 ст. 45 Закона РФ «О защите прав потребителей», наделяющая такими правами в рамках общественного контроля только общественные объединения потребителей, их ассоциации или союзы.

1. Какое нарушение административного законодательства РФ содержится в действиях общественной организации «За права человека»?
2. Как должен поступить прокурор города Нижнего Новгорода в сложившейся ситуации?

**Задача.9** Комитет по транспорту и связи правительства области, используя Положение «О проведении конкурса на право обслуживания регулярных межрайонных автобусных маршрутов области и межрегиональных маршрутов», утвержденное постановлением Правительства области от 20 июля 2015 года, в феврале 2016 года провел конкурс на регулярном действующем маршруте. По итогам конкурса победителям (перевозчикам) было предложено заключить в течение 10 дней контракты на обслуживание межрайонного маршрута с предприятиями – владельцами автовокзалов и автостанций. В результате, некоторые хозяйствующие субъекты, ранее работавшие на данном рынке перевозок, прекратили свою деятельность.

1. Имеются ли признаки состава правонарушения в действиях Комитета по транспорту и связи правительства области?

2. Ответ обоснуйте ссылками на действующее антимонопольное законодательство.

**Задача.10** С января 2015 года по январь 2016 года Комитет гражданской защиты и социальной безопасности области провел 1 совещание по вопросам борьбы с преступностью несовершеннолетних, профилактике преступлений и иных правонарушений несовершеннолетних, защиты детей от информации, причиняющей вред их здоровью и (или) развитию, а информация, в том числе поступающая из органов исполнительной государственной власти области, органов местного самоуправления, органов системы социальной профилактики о правонарушениях несовершеннолетних анализировалась 2 раза.

1. Дайте правовую оценку действиям Комитета гражданской защиты и социальной безопасности области, с точки зрения, их соответствия законодательству о защите детей от информации, причиняющей вред их здоровью, а также профилактике правонарушений.

**Задача.11** В период с 2010 по 2016 гг. Правительством Республики были выделены в аренду для строительства домов отдыха земельные участки занятые лесными насаждениями. Договоры аренды были заключены с рядом коммерческих организаций, а также с республиканским филиалом Московского автомобильно-дорожного института (МАДИ). Арендаторами за истекший период времени на указанных землях возведены 7 домов коттеджного типа и прилегающие постройки.

1. Правомерны ли действия Правительства Республики?

2. На каких земельных участках запрещается строительство согласно законодательства РФ?

**Задача.12** Поступившее в июне 2016 года обращение гражданина Миронова инвалида 2 группы в министерство инвестиций, земельных и имущественных отношений области о предоставлении земельного участка для целей индивидуального жилищного строительства рассматривалось министерством более 5 месяцев. При этом процедуры формирования участка были завершены, и требовалось лишь заключение договора аренды.

1. Имеется ли в данном случае факт необоснованного затягивания срока рассмотрения обращения гражданина Миронова.

2. Назовите виды и сроки рассмотрения обращений граждан в РФ.

### **3.Критерии оценки.**

1. Соответствие решения сформулированным в кейсе вопросам (адекватность проблеме) - 1 балл

2. Оригинальность подхода (новаторство, креативность) – 1 балл

3. Применимость решения на практике – 1 балл

4. Глубина проработки проблемы (обоснованность решения, наличие альтернативных вариантов, прогнозирование возможных проблем, комплексность решения) – 1 балл
5. Возможность долгосрочного применения – 1 балл

#### 4.4 Дискуссия, диспут, дебаты

##### 1. Описание.

**Дискуссия** – обсуждение спорного вопроса, при котором каждая сторона отстаивает определенную позицию, оппонирует мнение другой стороны и претендует на признание своей позиции. Использование дискуссий в учебном процессе нацелено не столько на разрешение конкретной проблемы, сколько на ее всестороннее рассмотрение, творческое осмысление, повышение интенсивности обучения.

Учебная дискуссия диалогична - и как форма организации обучения, и как способ работы с содержанием учебного материала.

Дискуссия является одной из важнейших форм образовательной деятельности, стимулирующих инициативность обучающихся, развитие рефлексивного мышления.

Применение дискуссии рекомендуется в том случае, когда обучающиеся обладают значительной степенью зрелости и самостоятельности в приобретении знаний и формулировании проблем, в подборе и четком представлении собственных аргументов, в предметной подготовке к теме дискуссии.

Взаимодействие в учебной дискуссии строится не просто на поочередных высказываниях, вопросах и ответах, но на содержательно направленной самоорганизации участников – т.е. обращении их друг к другу для углубленного и разностороннего обсуждения идей, точек зрения, проблемы.

Сущностной чертой учебной дискуссии является диалогическая позиция педагога, которая реализуется в предпринимаемых им специальных организационных усилиях, задает тон обсуждению, соблюдению его правил всеми участниками.

На первых порах использования учебной дискуссии усилия педагога сосредоточены на формировании дискуссионных процедур (выявление различных точек зрения, способов аргументации, их соотнесение, составление многопланового видения явления).

В дальнейшем педагог выходит за пределы непосредственно данной ситуации.

Формы дискуссий: круглый стол, заседание экспертной группы, форум, симпозиум, дебаты и т.п.

**Круглый стол** – модель обсуждения некоторого вопроса, с целью обобщения идей и мнений участников обсуждения. Для круглого стола характерно: отсутствие четко определенных позиций; наличие лишь участников обсуждения; равенство позиций всех участников.

**Дебаты** – прения, обсуждение вопроса, сходно с обсуждением вопроса в парламенте в соответствии с определенным регламентом. Явно формализованное обсуждение на основе заранее фиксированных выступлений участников-представителей двух противостоящих, соперничающих команд, сопровождающееся опровержением противоположной позиции.

Регламент проведения дебат: сообщение эксперта - 7 мин.; выступление – до 3 мин.; вопрос - 1 мин.

##### 2. Перечень тем для круглого стола (дискуссии, полемики, диспута, дебатов):

1. Россия – суверенное государство
2. Россия – социальное государство
3. Россия – светское государство
4. Конституционные принципы статуса личности в Российской Федерации

5. Права, свободы, обязанности их соотношение
6. Классификация конституционных прав и свобод личности
7. Гражданство Российской Федерации
8. Общая характеристика государственного устройства
- 9 Конституционно-правовые признаки Российской Федерации как федеративного государства
10. Конституционно-правовые признаки субъектов Российской Федерации
11. Административно-территориальное устройство субъектов Российской Федерации
12. Понятие и виды избирательного права.
13. Принципы избирательного права Российской Федерации.
14. Понятие избирательной системы и ее соотношение с избирательным правом.
15. Избирательные законы Российской Федерации, характеристика их роли в формировании основ избирательной системы в федеративном государстве.
16. Мажоритарная избирательная система, её разновидности, плюсы и минусы.
17. Пропорциональная избирательная система, её разновидности, плюсы и минусы.
18. Использование мажоритарной и пропорциональной избирательных систем для формирования органов власти в Российской Федерации.
19. Основные этапы организации и проведения выборов.
20. Статус Президента РФ по действующей Конституции РФ.
21. Участие Президента РФ в реализации исполнительной власти.
22. Взаимоотношения Президента РФ с органами государственной власти в РФ.

**3. Методические рекомендации по подготовке и проведению.** При организации дискуссии в учебном процессе обычно ставятся сразу несколько учебных целей, как чисто познавательных, так и коммуникативных. При этом цели дискуссии, конечно, тесно связаны с ее темой. Если тема обширна, содержит большой объем информации, в результате дискуссии могут быть достигнуты только такие цели, как сбор и упорядочение информации, поиск альтернатив, их теоретическая интерпретация и методологическое обоснование. Если тема дискуссии узкая, то дискуссия может закончиться принятием решения.

Во время дискуссии студенты могут либо дополнять друг друга, либо противостоять один другому. В первом случае проявляются черты диалога, а во втором дискуссия приобретает характер спора. Как правило, в дискуссии присутствуют оба эти элемента, поэтому неправильно сводить понятие дискуссии только к спору. И взаимоисключающий спор, и взаимодополняющий, взаиморазвивающий диалог играют большую роль, так как первостепенное значение имеет факт сопоставления различных мнений по одному вопросу. Эффективность проведения дискуссии зависит от таких факторов, как:

- подготовка (информированность и компетентность) студентов по предложенной проблеме;
- семантическое однообразие (все термины, дефиниции, понятия и т.д. должны быть одинаково поняты всеми студентами);
- корректность поведения участников;
- умение преподавателя проводить дискуссию.

Правильно организованная дискуссия проходит три стадии развития: ориентация, оценка и консолидация.

На первой стадии вырабатывается определенная установка на решение поставленной проблемы. При этом перед преподавателем (организатором дискуссии) ставятся следующие задачи:

1. Сформулировать проблему и цели дискуссии. Для этого надо объяснить, что обсуждается, что должно дать обсуждение.

2. Создать необходимую мотивацию, т.е. изложить проблему, показать ее значимость, выявить в ней нерешенные и противоречивые вопросы, определить ожидаемый результат (решение).

3. Установить регламент дискуссии, а точнее, регламент выступлений, так как общий регламент определяется продолжительностью практического занятия.

4. Сформулировать правила ведения дискуссии, основное из которых — выступить должен каждый. Кроме того, необходимо: внимательно выслушивать выступающего, не перебивать, аргументированно подтверждать свою позицию, не повторяться, не допускать личной конфронтации, сохранять беспристрастность, не оценивать выступающих, не выслушав до конца и не поняв позицию.

5. Создать доброжелательную атмосферу, а также положительный эмоциональный фон. Добиться однозначного семантического понимания терминов, понятий и т.п. Для этого с помощью вопросов и ответов следует уточнить понятийный аппарат, рабочие определения изучаемой темы. Систематическое уточнение понятийного аппарата формирует у студентов установку, привычку оперировать только хорошо понятными терминами, не употреблять малопонятные слова, систематически пользоваться справочной литературой.

Вторая стадия — стадия оценки — обычно предполагает ситуацию сопоставления, конфронтации и даже конфликта идей, который в случае неумелого руководства дискуссией может перерасти в конфликт личностей. На этой стадии перед преподавателем ставятся следующие задачи:

1. Начать обмен мнениями, что предполагает предоставление слова конкретным участникам.

2. Собрать максимум мнений, идей, предложений. Для этого необходимо активизировать каждого студента. Выступая со своим мнением, студент может сразу внести свои предложения, а может сначала просто выступить, а позже сформулировать свои предложения.

3. Не уходить от темы, что требует некоторой твердости организатора, а иногда даже авторитарности. Следует тактично останавливать отклоняющихся, направляя их в заданное «русло».

4. Поддерживать высокий уровень активности всех участников. Не допускать чрезмерной активности одних за счет других, соблюдать регламент, останавливать затянувшиеся монологи, подключать к разговору всех присутствующих студентов.

5. Оперативно проводить анализ высказанных идей, мнений, позиций, предложений перед тем, как переходить к следующему витку дискуссии. Такой анализ, предварительные выводы или резюме целесообразно делать через определенные интервалы (каждые 10—15 минут), подводя при этом промежуточные итоги. Подведение промежуточных итогов очень полезно поручать студентам, предлагая им временную роль ведущего.

6. В конце дискуссии предоставить право студентам самим оценить свою работу (рефлексия).

Третья стадия — стадия консолидации — предполагает выработку определенных единых или компромиссных мнений, позиций, решений. На этом этапе осуществляется контролирующая функция. Задачи, которые должен решить преподаватель, можно сформулировать следующим образом:

1. Проанализировать и оценить проведенную дискуссию, подвести итоги, результаты. Для этого надо сопоставить сформулированную в начале дискуссии цель с полученными результатами, сделать выводы, вынести решения, оценить результаты, выявить их положительные и отрицательные стороны.

2. Помочь участникам дискуссии прийти к согласованному мнению, чего можно достичь путем внимательного выслушивания различных толкований, поиска общих тенденций для принятия решений.

3. Принять групповое решение совместно с участниками. При этом следует подчеркнуть важность разнообразных позиций и подходов.

4. В заключительном слове подвести группу к конструктивным выводам, имеющим познавательное и практическое значение.

5. Добиться чувства удовлетворения у большинства участников, т.е. поблагодарить всех студентов за активную работу, выделить тех, кто помог в решении проблемы.

Составной частью любой дискуссии является процедура вопросов и ответов. Умело поставленный вопрос (каков вопрос, таков и ответ) позволяет получить дополнительную информацию, уточнить позиции выступающего и тем самым определить дальнейшую тактику проведения дискуссии.

С функциональной точки зрения, все вопросы можно разделить на две группы:

- Уточняющие (закрытые) вопросы, направленные на выяснение истинности или ложности высказываний, грамматическим признаком которых обычно служит наличие в предложении частицы «ли», например: «Верно ли что?», «Правильно ли я понял, что?». Ответить на такой вопрос можно только «да» или «нет».

- Восполняющие (открытые) вопросы, направленные на выяснение новых свойств или качеств интересующих нас явлений, объектов. Их грамматический признак — наличие вопросительных слов: что, где, когда, как, почему и т.д.

С грамматической точки зрения, вопросы бывают простые и сложные, т.е. состоящие из нескольких простых. Простой вопрос содержит в себе упоминание только об одном объекте, предмете или явлении.

Если на вопросы смотреть с позиции правил проведения дискуссии, то среди них можно выделить корректные и некорректные как с содержательной точки зрения (некорректное использование информации), так и с коммуникативной точки зрения (например, вопросы, направленные на личность, а не на суть проблемы). Особое место занимают так называемые, провокационные или улавливающие вопросы. Такие вопросы задаются для того, чтобы сбить с толку оппонента, посеять недоверие к его высказываниям, переключить внимание на себя или нанести критический удар.

С педагогической точки зрения, вопросы могут быть контролирующими, активизирующими внимание, активизирующими память, развивающими мышление.

В дискуссии предпочтительнее использовать простые вопросы, так как они не несут в себе двусмысленности, на них легко дать ясный и точный ответ. Если студент задает сложные вопросы, целесообразно попросить его разделить свой вопрос на несколько простых. Ответы на вопросы могут быть: точными и неточными, верными и ошибочными, позитивными (желание или попытка ответить) и негативными (прямой или косвенный уход от ответа), прямыми и косвенными, односложными и многосложными, краткими и развернутыми, определенными (не допускающими различного толкования) и неопределенными (допускающими различное толкование).

Для того чтобы организовать дискуссию и обмен информацией в полном смысле этого слова, занятие необходимо тщательно подготовить. Для этого учитель преподаватель должен:

- заранее подготовить вопросы, которые можно было бы ставить на обсуждение по выводу дискуссии, чтобы не дать ей погаснуть;

- не допускать ухода за рамки обсуждаемой проблемы;

- не допускать превращения дискуссии в диалог двух наиболее активных учеников или преподавателя со студентом;



- обеспечить широкое вовлечение в разговор как можно большего количества студентов, а лучше — всех;
- не оставлять без внимания ни одного неверного суждения, но не давать сразу же правильный ответ; к этому следует подключать студентов, своевременно организуя их критическую оценку;
- не торопиться самому отвечать на вопросы, касающиеся материала дискуссии: такие вопросы следует переадресовывать аудитории;
- следить за тем, чтобы объектом критики являлось мнение, а не человек, выразивший его;
- сравнивать разные точки зрения, вовлекая студентов в коллективный анализ и обсуждение, помнить слова К.Д. Ушинского о том, что в основе познания всегда лежит сравнение.

#### **4. Критерии оценки.**

Оценка «отлично» выставляется студенту, если детерминирующая идея отражает глубокое понимание, содержание ответов, рассуждений соответствует теме; речь грамотна, используется профессиональная лексика; ответы на дополнительные вопросы позволяют судить о наличии уверенных знаний по теме.

Оценка «хорошо» выставляется студенту, если основная идея содержательна, речь грамотна, используется преимущественно профессиональная лексика; ответы на дополнительные вопросы позволяют судить о наличии знаний по теме.

Оценка «удовлетворительно» выставляется студенту, если идея ясна, но тема не раскрыта; профессиональная лексика используется эпизодически; ответы на дополнительные вопросы позволяют судить о поверхностных знаниях по теме.

Оценка «неудовлетворительно» выставляется студенту, если основная идея поверхностна или отсутствует; профессиональная лексика не используется; ответы на дополнительные вопросы не даны.

### **4.5 Разноуровневые задачи (задания)**

#### **1. Описание:**

#### **2. Задачи репродуктивного уровня**

**Задача 1** Нижегородский областной суд вынес решение о неправомочности состава депутатов Законодательного Собрания в связи со сложением депутатами своих полномочий. На этом основании Губернатор Нижегородской области издал Указ «О роспуске Законодательного Собрания Нижегородской области».

1. Оцените правомерность решения областного суда и указа Губернатора Нижегородской области.

2. Назовите основания для прекращения полномочий Законодательного Собрания Нижегородской области.

**Задача 2** Администрация города Нижнего Новгорода внесла в Законодательное Собрание Нижегородской области проект закона «Об участии общественности в охране общественного порядка на территории города». В пояснительной записке к данному законопроекту представители администрации города сослались на рост правонарушений в

общественных местах города за последний год и недостаточность количества патрулей сотрудников полиции, призванных в соответствии с законом «О полиции» охранять общественный порядок, а также обеспечивать личную и общественную безопасность.

1. Можно ли признать инициативу Администрации города Нижнего Новгорода соответствующей действующему законодательству Нижегородской области?

2. Какими правами обладают граждане при охране общественного порядка?

**Задача 3** Инвалид первой группы Петров из Борского района Нижегородской области обратился с жалобой к Уполномоченному по правам человека в Нижегородской области на то, что ему не предоставляется транспортное средство взамен давно отслужившей свой срок мотоцикла. На запрос Уполномоченного по правам человека в Нижегородской области министерство социальной политики Нижегородской области сообщило, что транспортных средств ожидают тысячи инвалидов, а выделяется менее ста автомобилей в год, и обещало рассмотреть возможность внеочередного предоставления автомобиля гражданину Петрову.

1. Оцените правомерность действий Уполномоченного по правам человека в Нижегородской области и министерства социальной политики Нижегородской области.

2. Назовите обязанности Уполномоченного по правам человека в Нижегородской области.

3. Перечислите полномочия министерства социальной политики Нижегородской области.

**Задача 4** К Уполномоченному по правам человека в Нижегородской области обратились бывшие члены семьи Павлова, который служил в пограничных войсках РФ на территории Туркменистана. В 1995 году он, его жена и трое детей получили в воинской части вкладыши о гражданстве РФ. В этом же году семья переехала в Россию, где взрослые члены семьи получили, а затем уже и поменяли, паспорта граждан РФ. И лишь когда родившиеся в 1990 году двое младших детей обратились за получением своих первых российских паспортов в 2004 году, им в Управлении Федеральной миграционной службы по Нижегородской области было заявлено, что все члены семьи, кроме отца, гражданами России не являются, и что вкладыши о гражданстве РФ в воинской части в 1995 году им были выданы незаконно.

1. Правомерен ли ответ Управления Федеральной миграционной службы по Нижегородской области?

2. Назовите особенности получения гражданства лицами, проходившими военную службу на территории республик бывшего СССР.

**Задача 5** В Уставе городского округа Вишневый закреплена норма, согласно которой граждане этого муниципального образования для решения вопросов местного значения наделяются правом проводить сход жителей городского округа.

1. Определите правомерность включения данной нормы права в устав городского округа Вишневый на основе анализа муниципального законодательства РФ.

2. Перечислите формы непосредственной демократии, которыми может пользоваться население для решения местных вопросов.

**Задача 6** В ст. 41 Устава муниципального района Высокого закрепляется, что глава муниципального образования при реализации своих полномочий вправе издавать постановления и решения.

1. Оцените правомерность данного положения Устава муниципального района Высокого с позиции действующего муниципального законодательства РФ.

2. Назовите виды правовых актов, которые вправе издавать органы и должностные лица местной власти.

**Задача 7** Согласно ст. 35 Устава сельского поселения Луково глава местного самоуправления обязан представлять муниципальному собранию ежегодный отчет о деятельности сельского поселения, а также о результатах собственной деятельности.

1. Соответствует ли ст. 35 Устава сельского поселения Луково муниципальному законодательству РФ?

2. Какие положения должен включать отчет главы муниципального образования?

**Задача 8** В ст. 22 Устава N области содержится положение, согласно которому порядок внесения изменений и дополнений в Устав муниципальных образований находящихся на территории области определяется Законом области «Об организации местного самоуправления на территории области».

1. Оцените правомерность ст. 22 Устава N области с точки зрения муниципального законодательства.

2. Перечислите положения, которые должны найти обязательное отражение в Уставе муниципального образования.

**Задача 9** В ст. 40 Устава городского округа Ляхово установлено, что на депутата представительного органа городского округа Ляхово при осуществлении деятельности распространяются гарантии в соответствии с федеральным законодательством.

1. Проанализируйте правомерность ст. 40 Устава городского округа Ляхово, с позиции муниципального законодательства.

2. Назовите гарантии депутата представительного органа местного самоуправления.

**Задача 10** В ст. 30 Закона «О муниципальной службе на территории N края» закрепляется норма, в соответствии с которой поступить на муниципальную службу в органы местной власти на территории N края могут граждане РФ, достигшие возраста 18 лет.

1. Оцените правомерность предписания содержащегося в ст. 30 Закона «О муниципальной службе на территории N края».

2. Какие требования предъявляются к лицам, желающим поступить на муниципальную службу в РФ?

**Задача 11** Приказом Департамента внутренней политики Нижегородской области «Об утверждении перечня должностных лиц органов местного самоуправления муниципальных образований области, уполномоченных составлять протоколы об административных правонарушениях, предусмотренных Кодексом об административных правонарушениях Нижегородской области» утвержден перечень должностных лиц органов местного самоуправления муниципальных образований, уполномоченных составлять протоколы об административных правонарушениях, предусмотренных указанным кодексом.

1. Соответствует ли приказ Департамента внутренней политики Нижегородской области законодательству РФ об административных правонарушениях?

2. Перечислите должностных лиц имеющих право на составление протоколов об административных правонарушениях в сфере местного самоуправления в Нижегородской области.

**Задача 12** Администрация муниципального образования «Иваньковский район» в Постановлении «О приватизации муниципального имущества на территории Иваньковского

района», закрепила в качестве основания для отказа в приеме документов положение об их оформлении карандашом.

1. Прокомментируйте правомерность данного правового положения на основании законодательства о приватизации муниципального имущества.

2. Назовите законные основания для отказа в приватизации муниципального имущества.

**Задача 13** Жительница г. Краснодара Валова обратилась в суд с заявлением о назначении даты выборов депутатов представительных органов местного самоуправления и выборных должностных лиц в г. Павлово, являющемся городом краевого значения. В заявлении Валова сослалась на то, что в нарушение Федерального закона «Об общих принципах организации местного самоуправления в Российской Федерации» законодательным органом края не принят закон, устанавливающий порядок проведения муниципальных выборов, не установлен порядок образования, преобразования и упразднения муниципальных образований, а представительным органом не принят устав муниципального образования, в результате чего она лишена возможности реализовать своё конституционное право на участие в местном самоуправлении города.

1. Оцените позицию Валовой и перспективы разрешения дела с ее участием судом на основании муниципального законодательства.

2. Перечислите законодательные условия проведения муниципальных выборов.

#### **4. Задачи творческого уровня:**

**Задача 1** Нижегородский областной суд вынес решение о неправомерности состава депутатов Законодательного Собрания в связи со сложением депутатами своих полномочий. На этом основании Губернатор Нижегородской области издал Указ «О роспуске Законодательного Собрания Нижегородской области».

1. Оцените правомерность решения областного суда и указа Губернатора Нижегородской области.

2. Назовите основания для прекращения полномочий Законодательного Собрания Нижегородской области.

**Задача 2** Администрация города Нижнего Новгорода внесла в Законодательное Собрание Нижегородской области проект закона «Об участии общественности в охране общественного порядка на территории города». В пояснительной записке к данному законопроекту представители администрации города сослались на рост правонарушений в общественных местах города за последний год и недостаточность количества патрулей сотрудников полиции, призванных в соответствии с законом «О полиции» охранять общественный порядок, а также обеспечивать личную и общественную безопасность.

1. Можно ли признать инициативу Администрации города Нижнего Новгорода соответствующей действующему законодательству Нижегородской области?

2. Какими правами обладают граждане при охране общественного порядка?

**Задача 3** Инвалид первой группы Петров из Борского района Нижегородской области обратился с жалобой к Уполномоченному по правам человека в Нижегородской области на то, что ему не предоставляется транспортное средство взамен давно отслужившей свой срок мотоколяски. На запрос Уполномоченного по правам человека в Нижегородской области министерство социальной политики Нижегородской области сообщило, что транспортных

средств ожидают тысячи инвалидов, а выделяется менее ста автомобилей в год, и обещало рассмотреть возможность внеочередного предоставления автомобиля гражданину Петрову.

1. Оцените правомерность действий Уполномоченного по правам человека в Нижегородской области и министерства социальной политики Нижегородской области.

2. Назовите обязанности Уполномоченного по правам человека в Нижегородской области.

3. Перечислите полномочия министерства социальной политики Нижегородской области.

**Задача 4** К Уполномоченному по правам человека в Нижегородской области обратились бывшие члены семьи Павлова, который служил в пограничных войсках РФ на территории Туркменистана. В 1995 году он, его жена и трое детей получили в воинской части вкладыши о гражданстве РФ. В этом же году семья переехала в Россию, где взрослые члены семьи получили, а затем уже и поменяли, паспорта граждан РФ. И лишь когда родившиеся в 1990 году двое младших детей обратились за получением своих первых российских паспортов в 2004 году, им в Управлении Федеральной миграционной службы по Нижегородской области было заявлено, что все члены семьи, кроме отца, гражданами России не являются, и что вкладыши о гражданстве РФ в воинской части в 1995 году им были выданы незаконно.

1. Правомерен ли ответ Управления Федеральной миграционной службы по Нижегородской области?

2. Назовите особенности получения гражданства лицами, проходившими военную службу на территории республик бывшего СССР.

**Задача 5** В Уставе городского округа Вишневы закреплена норма, согласно которой граждане этого муниципального образования для решения вопросов местного значения наделяются правом проводить сход жителей городского округа.

1. Определите правомерность включения данной нормы права в устав городского округа Вишневы на основе анализа муниципального законодательства РФ.

2. Перечислите формы непосредственной демократии, которыми может пользоваться население для решения местных вопросов.

**Задача 6** В ст. 41 Устава муниципального района Высокого закрепляется, что глава муниципального образования при реализации своих полномочий вправе издавать постановления и решения.

1. Оцените правомерность данного положения Устава муниципального района Высокого с позиции действующего муниципального законодательства РФ.

2. Назовите виды правовых актов, которые вправе издавать органы и должностные лица местной власти.

**Задача 7** Согласно ст. 35 Устава сельского поселения Луково глава местного самоуправления обязан представлять муниципальному собранию ежегодный отчет о деятельности сельского поселения, а также о результатах собственной деятельности.

1. Соответствует ли ст. 35 Устава сельского поселения Луково муниципальному законодательству РФ?

2. Какие положения должен включать отчет главы муниципального образования?

**Задача 8** В ст. 22 Устава N области содержится положение, согласно которому порядок внесения изменений и дополнений в Устав муниципальных образований находящихся на

территории области определяется Законом области «Об организации местного самоуправления на территории области».

1. Оцените правомерность ст. 22 Устава N области с точки зрения муниципального законодательства.

2. Перечислите положения, которые должны найти обязательное отражение в Уставе муниципального образования.

**Задача 9** В ст. 40 Устава городского округа Ляхово установлено, что на депутата представительного органа городского округа Ляхово при осуществлении деятельности распространяются гарантии в соответствии с федеральным законодательством.

1. Проанализируйте правомерность ст. 40 Устава городского округа Ляхово, с позиции муниципального законодательства.

2. Назовите гарантии депутата представительного органа местного самоуправления.

**Задача 10** В ст. 30 Закона «О муниципальной службе на территории N края» закрепляется норма, в соответствии с которой поступить на муниципальную службу в органы местной власти на территории N края могут граждане РФ, достигшие возраста 18 лет.

1. Оцените правомерность предписания содержащегося в ст. 30 Закона «О муниципальной службе на территории N края».

2. Какие требования предъявляются к лицам, желающим поступить на муниципальную службу в РФ?

**Задача 11** Приказом Департамента внутренней политики Нижегородской области «Об утверждении перечня должностных лиц органов местного самоуправления муниципальных образований области, уполномоченных составлять протоколы об административных правонарушениях, предусмотренных Кодексом об административных правонарушениях Нижегородской области» утвержден перечень должностных лиц органов местного самоуправления муниципальных образований, уполномоченных составлять протоколы об административных правонарушениях, предусмотренных указанным кодексом.

1. Соответствует ли приказ Департамента внутренней политики Нижегородской области законодательству РФ об административных правонарушениях?

2. Перечислите должностных лиц имеющих право на составление протоколов об административных правонарушениях в сфере местного самоуправления в Нижегородской области.

**Задача 12** Администрация муниципального образования «Иваньковский район» в Постановлении «О приватизации муниципального имущества на территории Иваньковского района», закрепила в качестве основания для отказа в приеме документов положение об их оформлении карандашом.

1. Прокомментируйте правомерность данного правового положения на основании законодательства о приватизации муниципального имущества.

2. Назовите законные основания для отказа в приватизации муниципального имущества.

**Задача 13** Жительница г. Краснодара Валова обратилась в суд с заявлением о назначении даты выборов депутатов представительных органов местного самоуправления и выборных должностных лиц в г. Павлово, являющемся городом краевого значения. В заявлении Валова сослалась на то, что в нарушение Федерального закона «Об общих принципах организации местного самоуправления в Российской Федерации»

законодательным органом края не принят закон, устанавливающий порядок проведения муниципальных выборов, не установлен порядок образования, преобразования и упразднения муниципальных образований, а представительным органом не принят устав муниципального образования, в результате чего она лишена возможности реализовать своё конституционное право на участие в местном самоуправлении города.

1. Оцените позицию Валовой и перспективы разрешения дела с ее участием судом на основании муниципального законодательства.

2. Перечислите законодательные условия проведения муниципальных выборов.

**Задача 14** Согласно ст. 58 Устава муниципального образования Карасево собрание граждан по вопросам организации и осуществления территориального общественного самоуправления правомочно, если в нем принимает участие не менее половины жителей соответствующей территории.

1. Соответствует ли ст. 58 Устава муниципального образования Карасево муниципальному законодательству?

2. Устно раскройте понятие территориального общественного самоуправления и порядок его осуществления.

## **5. Критерии оценки.**

Оценка **«отлично»** - ответ на задачу логичен, студент проявляет глубокое знание профессиональных терминов, понятий, категорий, концепций и теорий. Развернуто аргументирует выдвигаемые выводы и решения, приводит убедительные аргументы, опираясь на уголовный закон. Делает содержательные выводы. Демонстрирует уверенные знания нормативных правовых актов и специальной литературы. Речь грамотна, используется профессиональная лексика.

Оценка **«хорошо»** - обоснование решения задачи предоставлено недостаточно полно. Выводы правильны. Выдвигаемые положения аргументированы, однако имеется непоследовательность анализа. Демонстрирует знание нормативных правовых актов и специальной литературы. Речь грамотна, используется преимущественно профессиональная лексика.

Оценка **«удовлетворительно»** - ответ недостаточно логически выстроен. Студент обнаруживает слабость в развернутом раскрытии профессиональных понятий. Выдвигаемые положения декларируются, но не аргументируются. Ответ носит преимущественно теоретический характер, непременно к конкретному делу. Знания специальной литературы не проявлены. Профессиональная лексика используется эпизодически.

Оценка **«неудовлетворительно»** - в ответе недостаточно раскрыты профессиональные понятия, категории. Студент проявляет стремление подменить научное обоснование раскрываемого вопроса рассуждениями обыденно-повседневного бытового характера. Ответ содержит ряд серьезных неточностей. Выводы поверхностны. Знания нормативных правовых актов не проявлены. Профессиональная лексика не используется.

## 5. Оценочные средства для промежуточной аттестации

### 5.1. Экзамен

**1. Описание:** экзамен состоит из 3-х заданий (1-е и 2-е задание - вопросы теоретического характера, 3-е задание – выполнение практического задания/решение задачи. Форма проведения – устно. На подготовку теоретических вопросов отводится 20 минут; на выполнение практического задания/решение задачи – 10 минут. При выполнении практического задания/решении задачи обучающийся может воспользоваться нормативно-правовыми актами (Конституция РФ, федеральные конституционные законы, федеральные законы и т.п.).

#### **2. Перечень теоретических вопросов:**

1. Понятие, предмет, метод и система Конституционного права России. Взаимоотношения Конституционного права России с другими юридическими дисциплинами
2. Статус Президента РФ по действующей Конституции РФ. Участие Президента РФ в реализации исполнительной власти. Взаимоотношения Президента РФ с органами государственной власти в РФ
3. Конституционно-правовые нормы и отношения, их виды
4. Основания прекращения полномочий Президента РФ. Гарантии Президенту РФ, прекратившему исполнение своих полномочий и членам его семьи
5. Источники Конституционного права Российской Федерации
6. Порядок формирования Правительства РФ. Структура и полномочия Правительства РФ. Взаимоотношения Правительства РФ с органами государственной власти в РФ
7. Понятие, сущность, функции, структура и юридические свойства Конституции. Виды Конституций
8. Понятия парламента и парламентаризм
9. Этапы конституционного развития Российской Федерации. Исторические предпосылки и причины принятия Конституции Российской Федерации 1993 года
10. Совет Федерации Федерального Собрания РФ
11. Действующая Конституция РФ: особенности структуры и содержания. Значение отдельных частей Конституции: преамбулы, основного текста, заключительных и переходных положений
12. Государственная дума РФ
13. Понятие конституционного строя и основ конституционного строя. Конституционные признаки государства
14. Статус депутата Государственной Думы РФ и члена Совета Федерации Федерального Собрания РФ
15. Конституционные принципы статуса личности в Российской Федерации
16. Законодательный процесс
17. Классификация конституционных прав и свобод личности
18. Понятие судебной власти и правосудия
19. Гражданство Российской Федерации
20. Конституционные принципы правосудия
21. Общая характеристика государственного устройства. Становление и развитие Российской Федерации
22. Система судебной власти в РФ



23. Конституционно-правовые признаки Российской Федерации как федеративного государства
24. Конституционно-правовые признаки субъектов Российской Федерации
25. Система органов прокуратуры в РФ
26. Административно-территориальное устройство субъектов Российской Федерации
27. Высшее должностное лицо субъекта РФ: порядок замещения должности и полномочия. Органы государственной власти субъектов РФ
28. Понятие и виды избирательного права. Принципы избирательного права Российской Федерации
29. Взаимодействие органов государственной власти субъектов РФ с органами государственной власти РФ и органами местной власти
30. Понятие избирательной системы и ее соотношение с избирательным правом
31. Понятие местного самоуправления. Полномочия местного самоуправления. Конституционные гарантии местного самоуправления в РФ
32. Мажоритарная избирательная система, её разновидности, плюсы и минусы.
33. Конституционные основы местного самоуправления в РФ
34. Пропорциональная избирательная система, её разновидности, плюсы и минусы
35. Формы непосредственной демократии в системе местного самоуправления
36. Основные этапы организации и проведения выборов
37. Понятие и виды муниципальных образований. Система органов местной власти
38. Понятие, предмет, система конституционного права.
39. Источники конституционного права
40. Конституционно-правовые отношения.
41. Исторические этапы развития конституционного права России
42. Правовой статус беженцев и вынужденных переселенцев.
43. Суверенитет Российской Федерации
44. Конституционно-правовой статус Российской Федерации.
45. Состав субъектов Федерации
46. Понятие и классификация органов государственной власти.
47. Федеральные органы государственной власти с особым статусом
48. Положение Президента РФ в системе органов государственной власти.
49. Порядок избрания Президента РФ. Прекращение его обязанностей
50. Федеральное Собрание в системе органов государственной власти Российской Федерации.
51. Структура Федерального Собрания. Порядок выборов депутатов Государственной Думы
52. Порядок принятия федеральных законов.
53. Правительство РФ в системе органов государственной власти.
54. Состав формирования и отставка Правительства РФ.
55. Компетенция Правительства РФ
56. Министерства и ведомства в системе органов государственной власти.
57. Общая характеристика организации и функций судебной власти
58. Конституционно-правовые основы организации государственной власти субъектов РФ.
60. Конституционно-правовые основы организации местного самоуправления
61. Органы и должностные лица местного самоуправления.
62. Формы прямого волеизъявления граждан
63. Финансово-экономическая основа местного самоуправления.
64. Общая характеристика организации и роли исполнительной власти
65. Основы организации государственной власти в РФ.
66. Экономические основы конституционного строя.

67. Политические основы конституционного строя.
68. Субъекты, объекты и содержание конституционных отношений
69. Экономические, социальные и культурные права.
70. Гарантии прав и свобод человека и гражданина
71. Положение Президента РФ в системе органов государственной власти.
72. Порядок избрания Президента РФ. Прекращение его обязанностей
73. Министерства и ведомства в системе органов государственной власти.
74. Общая характеристика организации и функций судебной власти
75. Исторические этапы развития конституционного права России
76. Политические основы конституционного строя
77. Российская Федерация – правовое государство
78. Приобретение и прекращение гражданства.
79. Российская Федерация – социальное государство
80. Правовой статус беженцев и вынужденных переселенцев

### 3. Перечень практических заданий/задач:

**Задача 1** Гражданка Белова, которая родом из Крыма, вышла за муж за гражданина Котова проживающего в г. Жуковский Московской области, получила паспорт и зарегистрировалась у мужа. Белова имеет ребенка в возрасте 13 лет от первого брака и хочет также его зарегистрировать в квартире мужа. Однако в Управлении и вопросам миграции МВД России, куда обратилась Белова для решения вопроса, в регистрации ребенка отказали и ответили что, если у ребенка нет гражданства, то его нельзя зарегистрировать.

1. Определите характер правовых отношений и элементы их структуры.
2. Проанализируйте юридические факты, лежащие в основе данных правоотношений.

**Задача 2** Судебные приставы арестовали счёт в банке у гражданина Карасева и сняли денежные средства в счёт управляющей компании за долги по ЖКХ, которые были ранее погашены собственником квартиры. Доказательства этого Карасев предоставил своему судебному приставу и его счёт разблокировали, но деньги не вернули.

1. Определите субъекты, объекты и содержание правовых отношений.
2. Проанализируйте юридические факты, лежащие в основе данных правоотношений.

**Задача 3** На семинарском занятии по конституционному праву студент Иванов утверждал, что элементы нормы конституционного права, гипотеза, диспозиция, санкция, встречаются во всех конституционно-правовых нормах. Однако студентка Воробьева выступила с опровержением такой позиции, считая, что вместе элементы конституционно-правовой нормы встречаются редко.

1. Кто из студентов прав в этой ситуации.
2. Обоснуйте свой ответ со ссылками на специальную литературу по конституционному праву.

**Задача 4** Гражданин Громов инвалид 1 группы с детства в течение 5 лет направил 10 заявлений в местную администрацию с просьбой о предоставлении помощи на капитальный ремонт частного дома, который находится в техническом состоянии непригодном для проживания. Однако за все время администрация выделила средства только на 2 листа шифера и на 3 банки краски. Кроме того, с 2010 года семью Громова должны были поставить на льготную очередь по улучшению жилищных условий по постановлению сельского совета, но до сих пор этого не сделали. На повторное заявление мамы Громова заместитель главы

местной администрации Сидорова ответила, что семья Громовых будет ждать своей очереди на общих основаниях.

1. Определите характер правовых отношений и элементы их структуры.
2. Проанализируйте юридические факты, лежащие в основе данных правоотношений.
3. На основании действующего законодательства о социальной поддержке инвалидов в РФ сделайте вывод о правильности действий и решений местной администрации.

**Задача 5** Зубова бывший предприниматель, у которой имеется задолженность по выплатам в пенсионный фонд. Был судебный процесс, где в отношении Зубовой судья вынес постановление об оплате и аресте счета в банке. От задолженности Зубова не отказывается, но на данный момент она находится в официальном разводе с мужем и не работает, поскольку является мамой грудного ребенка (второго ребенка), за которого начисляется материнский капитал. На содержание старшего ребенка Зубова получает алименты.

1. Определите характер правовых отношений и элементы их структуры.
  2. Проанализируйте юридические факты, лежащие в основе данных правоотношений.
  3. Может ли Зубова погасить задолженность в пенсионный фонд из средств материнского капитала, если да, то в каком порядке?
  4. Имеют ли право судебные приставы арестовать счет в банке, на который поступает детское пособие и алименты на старшего ребенка.
- Ответы на 3 и 4 вопросы обоснуйте ссылками на действующее законодательство.

**Задача 6** Ловченко получил временное убежище в РФ, являясь гражданином Украины. Он хочет устроиться на работу, но не может пройти медицинскую комиссию, потому что у него закончились деньги.

1. Может ли Ловченко для того, чтобы устроиться на работу, пройти медицинскую комиссию бесплатно?
2. Ответ обоснуйте ссылками на действующее законодательство.

**Задача 7** Студентку 3 курса колледжа Осину посылают на производственную практику, но место практики ее устраивает по семейным обстоятельствам. Осина самостоятельно нашла место прохождения практики и предложила этот вариант администрации колледжа. Однако администрация колледжа отказывает Осиной в прохождении практики на предприятии, с руководством которого она договорилась, поясняя это тем, что договора подписаны и отправлены на предприятие, которое предоставил колледж.

1. Может ли Осина отказаться от прохождения практики на предприятии колледжа и потребовать договор для прохождения практики на другом предприятии?
2. Ответ обоснуйте ссылками на действующее законодательство.

**Задача 8** Студент Базаров на семинаре при обсуждении вопроса о фиктивных и реальных Конституциях в разных государствах высказал мнение о том, что реальных Конституций не бывает. В качестве аргумента он высказал следующее соображение: «Конституция - это программно-идеалистический документ, положения которого направлены в будущее и поэтому почти не реализуются в реальной жизни».

1. Считаете ли Вы мнение Базарова правильным?
2. Свой ответ обоснуйте.

**Задача 9** На семинаре студент Городцов при рассмотрении вопроса об органах местной власти отнес к их числу председателя товарищества собственников жилья. По его

мнению, поскольку председатель ТСЖ управляет многоквартирным домом, а жители дома подчиняются его указаниям при решении вопросов местного значения на придомовой территории, то он относится к числу должностных лиц местного самоуправления.

1. Согласны ли Вы с утверждением Городцова?
2. Свое мнение обоснуйте ссылками на закон.

**Задача 10** Блогера Файлова обвиняют в оскорблении чувств верующих на основании его комментария в одной из социальных сетей. В 2014 году Файлов вступил в спор о религии с двумя пользователями сети. Аргументируя свою позицию, блогер назвал Библию «сборником еврейских сказок», а также добавил: «Боха нет!» В ответ интернет-оппоненты написали на Файлова заявление в правоохранительные органы. В мае 2016 года началось рассмотрение его уголовного дела, возбужденного по ст. 148 УК РФ.

1. Имеется ли в действиях Файлова состав преступления предусмотренный ст. 148 Уголовного кодекса РФ.
2. Как следует решить дело?
  1. Гарантии конституционных прав и свобод личности по российскому законодательству
  2. Правовой статус судей в РФ

**Задача 11** Волков студент 1 курса колледжа и обучается по направлению прикладной информатики. Администрация колледжа обязывает проходить практику не по специальности, а заниматься вместо этого кошением травы, подметанием территории колледжа и совершением других подобных действий по благоустройству территории колледжа.

1. Должен ли Волков проходить такую практику?
2. Если Волкова решат отчислить из колледжа из-за того, что он откажется от прохождения практики в предложенной форме, что ему делать?

**Задача 12** Гражданин Кисин в январе 1996 года был приговорен к высшей мере наказания — смертной казни — за жестокое убийство и другие преступления. В 1998 году он был помилован Указом Президента России, и смертная казнь была заменена Кисину на пожизненное заключение. Однако на момент вынесения Кисину приговора в действовавшем тогда Уголовном кодексе РСФСР за совершенные им преступления не было предусмотрено такое наказание, как пожизненное заключение. Кисин спустя 14 лет обратился в Верховный суд РФ с заявлением о признании соответствующего Указа Президента РФ незаконным и заявил, что Президент РФ «нарушил его права, гарантированные Конституцией РФ и Уголовным кодексом РФ, согласно которым содержание под стражей возможно только по решению суда, а также статью 7 Конвенции о защите прав человека и основных свобод от 4 ноября 1950 года. Назначил ему более тяжкое наказание, чем было предусмотрено уголовным законом на момент совершения им преступлений».

1. Оцените правомерность доводов Кисина.
2. Как должен поступить суд в этой ситуации?

**Задача 13** Муж Суворовой участвовал в боевых действиях в Чеченской республике, за что ему дали удостоверение ветерана боевых действий. В настоящее время он получает пенсию и материальную компенсацию за коммунальные услуги. Суворова считает, что этого мало в соответствии с действующим законодательством и муж также вправе рассчитывать на льготное жилье, бесплатный проезд в поездах и другие преимущества.

1. Права ли Суворова?
2. Проконсультируйте Суворову по данному вопросу.

**Задача 14** Бурьянова получала пенсию по случаю потери кормильца, и случилось так, что ей заплатили за 2 лишних месяца, а по какой причине неизвестно. После этого Бурьяновой пришло письмо по месту регистрации из службы судебных приставов о необходимости оплаты образовавшейся задолженности в размере 8000 тысяч рублей. Бурьянова приехала к судебным приставам, и, так как находилась в декретном отпуске, написала заявление о том, что полностью этот долг погасить не может, поскольку ее доход две тысячи шестьсот рублей, но может платить каждый месяц рублей по 500 рублей. Заявление приняли, но потом не было, ни писем, ни уведомлений от судебных приставов. А вчера, с зарплатной карты Бурьяновой сняли 13 500 рублей и сейчас ее счет на карте минус 9 500 рублей. По горячей линии банка Бурьяновой сказали, что деньги сняли по постановлению суда.

1. Возможно ли в данной ситуации снять деньги с зарплатной карты без уведомления заинтересованного лица?
2. Где Бурьяновой искать постановление суда?
3. Как Бурьяновой действовать в данной ситуации?

**Задача 15** Кротова работала в сфере образования и с двенадцатилетней дочкой на протяжении 12 лет с 2004 года лет проживала в комнате общежития, которая была предоставлена администрацией образовательного учреждения на время работы. В декабре 2016 года Кротова поменяла место работы, после этого администрация образовательного учреждения поставила вопрос о выселении и освобождении комнаты.

1. Могут ли у Кротовой забрать данную комнату, если она с дочкой имеет регистрацию в данной комнате?
2. Имеется ли возможность у Кротовой отстоять комнату?

**Задача 16** Студентка Осипова на вопрос о том, какая проблема федеративного устройства в России является самой злободневной, ответила, что это искусственная асимметрия субъектов федерации закрепленная в Конституции РФ. По мнению Осиповой асимметрия отрицательно влияет, с одной стороны, на социально-экономическое развитие отдельных субъектов являющихся донорами для федерального бюджета, а с другой стороны приводит к неравенству некоторых субъектов России в отношениях с органами федеральной государственной власти.

1. Соответствует ли позиция студентки Осиповой реальности в федеративно-территориальном устройстве России?
2. Ответ обоснуйте ссылками на действующее законодательство.

**Задача 17** На семинарском занятии студент Жеглов положительно охарактеризовал Конституцию РСФСР 1918 г. и высказал сожаление о том, что в современной России отсутствует диктатура рабочего класса и его возможность решительно пресекать многочисленные противоправные действия сотрудников государственного и муниципального аппаратов управления. В таком же аспекте Жеглов упомянул о социалистической собственности, как прочном основании для улучшения экономического состояния государства и монополии коммунистической партии, способствующей укреплению правопорядка и законности в обществе.

1. Проанализируйте выступление Жеглова и выскажите свои соображения о юридической, социальной, экономической, политической необходимости и возможности применения норм Конституции РСФСР 1918 года в современной России.
2. Ответ обоснуйте ссылками на Конституцию РФ и специальную литературу.

**Задача 18** Студент Миролюбов на экзамене по Конституционному праву России высказал мнение, о том, что ч. 3 ст. 46 Конституции РФ, согласно которой: «Каждый вправе в соответствии с международными договорами РФ обращаться в межгосударственные органы по защите прав и свобод человека, если исчерпаны все имеющиеся внутригосударственные средства правовой защиты» допускает возможность вмешательства мирового сообщества во внутренние дела России. В качестве примера Миролюбов привел деятельность Европейского суда по правам человека, решения которого обязательны для России в силу ратификации Европейской конвенции о защите прав человека и основных свобод.

1. Прав ли студент Миролюбов?
2. Ответ обоснуйте.

**Задача 19** На лекции по Конституционному праву России при освещении вопроса на тему: «Этапы конституционного развития Российской Федерации» преподаватель упомянул о Петре I, Александре I, Александре II, Николае II, во время правления которых выдвигались передовые идеи, разрабатывались проекты о реформировании системы государственного правления в России и даже существовали государственные органы власти конституционно-правового характера, например, Государственная Дума. По его мнению, это свидетельствовало о начале в стране конституционно-правовых преобразований и влиянии на последующую практику конституционно-правового строительства.

1. Как Вы считаете, правильно ли поступил преподаватель, углубившись в историю государственно-правового развития России, учитывая то, что первая Конституция была принята только в 1918 году.
2. Ответ обоснуйте.

**Задача 20** На экзамене по Конституционному праву студент Лобов утверждал, что разницы между унитарной и федеративной Конституциями нет, так как любая Конституция имеет высшую юридическую силу, прямое действие и в ней закрепляются основы конституционного строя, права и свободы человека, система органов государственной власти. Деление Конституций на унитарные и федеративные имеет только теоретическое значение и не связано с практикой конституционно-правового регулирования.

1. Проанализируйте ответ Лобова.
2. Укажите на недостатки в его ответе с обоснованием своей позиции.

**Задача 21** На вопрос о том, в чем выражается организаторская функция Конституции, студент Щипов дал следующий ответ: «В Конституции закрепляются основы государственного и общественного устройства, которыми в своей повседневной деятельности должны руководствоваться все органы власти, их должностные лица, а также участники гражданского общества. Если отмеченные субъекты будут придерживаться конституционных основ, то будет развиваться экономика, социальная сфера, изменится духовно-нравственный облик человека. Все это даст возможность подняться обществу и государству на новый этап общественной эволюции».

1. Проанализируйте ответ Щипова.
2. При необходимости выскажите свои замечания, дополнения или представьте собственную точку зрения.

**Задача 22** Учебников работает учителем в сельской школе и временно проживает в арендуемой квартире. При трудоустройстве Учебникову жилье не предоставили, но директор школы пообещал компенсировать его оплату в арендуемом им жилом помещении. Прошло полтора года, а директор школы говорит, что денег нет и оплатить он ничего не может.

1. Что может сделать Учебников, чтобы возместить расходы по жилью?
2. Полагаются ли Учебникову как преподавателю на селе какие-либо льготы?
3. Ответ обоснуйте ссылками на действующее законодательство.

**Задача 23** Студента колледжа Драчунова задержала полиция по подозрению в совершении преступления, разобрались и отпустили, ибо он оказался не виновен. Во время разбирательства о задержании Драчунова было сообщено администрации колледжа. На этом основании администрация колледжа решила отчислить Драчунова из колледжа.

1. Правомерно ли решение администрации колледжа?
2. Куда можно обратиться в подобной ситуации Драчунову за помощью?
3. Ответ обоснуйте ссылками на действующее законодательство

**Задача 24** Работодатель Пуховой предприниматель Иванов перестал появляться на работе, и платить ей заработную плату, сохраняя при этом трудовые отношения, начиная с сентября 2015 года. Пухова обратилась в суд, и в апреле 2016 года было принято решение суда о выплате зарплаты за период сентябрь-декабрь 2015 года. Также был получен исполнительный лист, однако судебные приставы исполнители собираются признать его «неисполнимым», так как до сих пор не могут связаться с работодателем, а сумма в 175 тысяч рублей, по их мнению, не достаточна для привлечения Иванова к уголовной ответственности.

На сегодняшний день Пухова не может устроиться на работу из-за отсутствия записи в трудовой книжке об увольнении. Заявление об увольнении она отправляла Иванову, однако оно вернулось назад, так как он не явился на почту.

1. Что делать Пуховой в такой ситуации?
2. Ответ обоснуйте ссылками на действующее законодательство.

**Задача 25** В 2016 году Крутов окончил институт и хотел со своей семьей поехать за границу на отдых. Для выезда ему нужно было получить загранпаспорт, однако, он состоит на воинском учете и у него имеется непогашенная воинская обязанность. Между тем военкомат до сих пор не присылал Крутову повесток и не вызывал его для прохождения медкомиссии или мероприятий, связанных с призывом на срочную службу. Крутов опасается, что ему откажут в выдаче загранпаспорта, так как у Федеральной миграционной службы имеется практика отказывать лицам в выдаче данного документа, стоящим на учёте в военкомате.

1. Если Федеральная миграционная служба откажет Крутову в выдаче загранпаспорта, то можно признать такой отказ законным?
2. Если Крутов все же получит паспорт, то могут ли у него возникнуть проблемы с пересечением границы по причине непогашенной воинской обязанности?
3. Ответ обоснуйте ссылками на действующее законодательство.

**Задача 26** У гражданина РФ Летунова было гражданство Германии и он постоянно проживает в Германии. Летунов до сих пор не уведомлял Федеральную миграционную службу о наличии второго гражданства, хотя российское консульство в Германии проинформировано об этом, так как при получении нового российского заграничного паспорта взамен старого, утратившего силу по времени, Летунов сообщал об этом. Летунов хотел бы приехать в Россию на одну – две недели, но его беспокоят два вопроса:

1. Должен ли он регистрироваться в органах МВД по месту проживания в России?
2. Должен ли он информировать Федеральную миграционную службу о наличии второго гражданства?

**Задача 27** У Яшина есть вид на жительство в РФ, где он проживает более 5 лет. У Яшина в РФ также имеется квартира в собственности, и он получает пенсию. Один из родителей Яшина был гражданином РФ, но умер. Мама Яшина живет в Армении в городе Ереван, ей 89 лет и Яшину приходится часто вылетать туда и находится там более 6 месяцев.

1. Какие действия следует предпринять Яшину, чтобы его не лишили вида на жительство в РФ?

2. Ответ обоснуйте ссылками на действующее законодательство.

**Задание 28** Гражданину Украины Варенкину 11 месяцев назад выдали вид на жительство в РФ. Четыре месяца назад Варенкин уехал на работу в Великобританию на 4 года. Варенкину хотелось бы сделать все правильно, чтобы потом не было проблем с въездом в РФ, поскольку вид на жительство в РФ ему теперь не нужен и даже мешает. Варенкин знает, что не может аннулировать вид на жительство в РФ по своему желанию, поэтому хочет уведомить Федеральную миграционную службу о том, что он подпадает под категорию граждан, которым его нужно будет в будущем аннулировать. Для этого он хочет сняться с регистрации по месту жительства.

1. Можно ли Варенкину сняться с регистрации в РФ, если он уехал на работу в Великобританию?

2. Как происходит аннулирование вида на жительство в РФ, и при каких условиях?

**Задача 29** Дума Чукотского автономного округа приняла решение об установлении своего государственного языка и о его употреблении наряду с государственным языком Российской Федерации в органах государственной власти, органах местного самоуправления, учреждениях и организациях Чукотского автономного округа.

1. Оцените решение депутатов Думы Чукотского автономного округа на предмет соответствия действующему законодательству РФ.

2. Вправе ли субъекты РФ самостоятельно определять статус своего языка?

**Задача 30** Губернатор Нижегородской области принял указ о переименовании области и внесении соответствующего изменения в Устав области. Однако Конституционный Суд РФ признал данный указ не соответствующим Конституции РФ.

1. Оцените решения Губернатора Нижегородской области и Конституционного Суда РФ на предмет соответствия действующему законодательству РФ.

2. В каком нормативно-правовом акте предусмотрен порядок для переименования субъекта РФ, и из каких действий он состоит?

**Задача 31** На семинарском занятии по конституционному праву студент Камов настаивал на том, что в РФ лучше изменить федеративную форму государственно-территориального устройства на централизованную. В обоснование данного мнения Камов сказал, что исторически в России существовало унитарное государство с государственным управлением из одного центра. Кроме того, двухуровневое управление, усложняет реализацию единой государственной политики, поскольку требуется создание еще 85 систем государственной власти по одной в каждом субъекте РФ и соответственно выделение дополнительных средств на их содержание, и осуществление контроля за их деятельностью.

1. Оцените мнение Камова.

2. Выскажите свои контраргументы, дополнения, замечания по рассматриваемому вопросу.



**Задача 32** В Советском районе города Нижнего Новгорода проезжало такси фирмы «Оперативность» и через рупор агитировало за партию «Единая Россия». А вчера на заборе ЗАО «РАЖ» не были сняты плакаты следующего содержания: «Нижний Новгород голосует за Путина!» и «Нижний Новгород голосует за план Путина!» с символикой «Единой России» в углу.

1. Соответствуют ли данные формы агитации избирательному законодательству?
2. Ответ обоснуйте ссылками на нормы избирательного законодательства.

**Задача 33** У Избирателя Носова имеется подозрение в том, что результаты выборов на избирательном участке № 1 города Павлова Нижегородской области сфальсифицированы. Носов хочет подать иск в суд и жалобу в прокуратуру с требованием провести проверку (пересчет бюллетеней и сверку списка избирателей) на указанном избирательном участке.

1. Какими нормами избирательного законодательства руководствоваться Носову?
2. Какой порядок подачи в данном случае иска в суд и жалобы в прокуратуру?

**Задача 34** Рябов обратился в суд с заявлением об отмене решения избирательной комиссии, которым ему отказано в регистрации кандидатом на должность губернатора в связи с тем, что он не представил сведения о месте работы либо роде занятий и документы, их подтверждающие.

1. Какое решение должен принять суд?
2. При ответе используйте нормы избирательного права.

**Задача 35** Во время классного часа, посвященного избирательным правам граждан, перед учащимися 10 класса выступил кандидат в депутаты законодательного собрания города Нижнего Новгорода. Его выступление носило явный подтекст политической агитации.

Директор школы, узнав об этом, заставил классного руководителя предоставить письменное объяснение.

1. Правомерно ли требование директора школы?
2. Ответ дайте на основе анализа избирательного законодательства.

**Задача 36** Жиллов обратился в суд с заявлением о признании незаконным и об отмене решения избирательной комиссии о регистрации Федорова.

В обоснование своих требований Жиллов сослался на то, что в нарушение пунктов 2 и 2.2 статьи 33 Федерального закона от 12 июня 2002 г. № 67-ФЗ Федоров в заявлении о согласии баллотироваться указал, что является депутатом, но не уточнил, что данные полномочия он исполняет на непостоянной основе, и не представил соответствующий документ, подтверждающий данное обстоятельство.

1. Каковы перспективы рассмотрения судом требования Жилова?
2. Ответ обоснуйте ссылками на избирательное законодательство.

**Задача 37** Милов обратился в суд с заявлением об отмене решения избирательной комиссии о регистрации Иванова кандидатом в депутаты. В своем иске Милов сослался на отсутствие необходимого количества достоверных и действительных подписей избирателей, поданных в поддержку выдвижения Иванова, поскольку в ряде подписных листов отсутствует наименование района и населенного пункта в адресах места жительства избирателей, во всех подписных листах, подлежащих проверке, отсутствует наименование района в адресе места жительства лица, осуществляющего сбор подписей избирателей.

1. Удовлетворит ли суд требование Милова?
2. Ответ обоснуйте ссылками на избирательное законодательство.

**Задача 38** Сурин обратился в суд с заявлением об отмене решения избирательной комиссии о регистрации Карова кандидатом в депутаты, ссылаясь на то, что Каров, выдвинутый кандидатом от политической партии "А", одновременно является членом политической партии "В", где его членство в установленном порядке не прекращено.

1. Обосновано ли требование Сурина об отмене решения избирательной комиссии о регистрации Карова кандидатом в депутаты?

2. Ответ обоснуйте ссылками на избирательное законодательство.

**Задача 39** Избирательное объединение «А» обратилось с заявлением об отмене регистрации списка кандидатов в депутаты, выдвинутого избирательным объединением «Б», мотивируя свои требования тем, что агитационные материалы «Б» изготовлены с нарушением требований законодательства Российской Федерации об интеллектуальной собственности, поскольку в них незаконно использованы фотография и постер с изображением кубинского лидера Эрнесто Че Гевары, являющиеся объектами авторских прав А. Корда и Д. Фицпатрика.

1. Имеется ли в данной ситуации нарушение права интеллектуальной собственности?

2. Ответ обоснуйте ссылками на законодательство о защите права интеллектуальной собственности и избирательное законодательство.

**Задача 40** Ястребова обратилась в Верховный Суд РФ с жалобой на неправомерные действия Правительства РФ. По мнению Ястребовой, выплата пособия, установленного Федеральным законом «О государственных пособиях гражданам, имеющих детей», должна производиться в размере 70 % минимального размера оплаты труда, а не из расчета по 100 рублей в месяц. В связи с этим Ястребова просит суд обязать Правительство РФ устранить нарушение ее права на получение пособия на детей в размере 70 % минимального размера оплаты труда

1. Обосновано ли требование Ястребовой?

2. Какое решение должен принять Верховный Суд РФ?

#### **4 Критерии оценки.**

**Оценка «отлично»** ставится студенту, ответ которого содержит:

Глубокое знание программного материала, а также основного содержания и новаций лекционного курса;

Знание концептуально-понятийного аппарата всего курса;

Знание монографической литературы по курсу, а также свидетельствует о способности:

- самостоятельно критически оценивать основные положения курса;

- увязывать теорию с практикой.

**Оценка «отлично» не ставится** в случаях систематических пропусков студентом семинарских и лекционных занятий по неуважительным причинам, отсутствия активного участия на семинарских занятиях, а также неправильных ответов на дополнительные вопросы преподавателя.

**Оценка «хорошо»** ставится студенту, ответ которого свидетельствует:

О полном знании материала по программе;

О знании рекомендованной литературы,

Правильное, но не всегда точное и аргументированное изложение материала.

**Оценка «хорошо» не ставится** в случаях пропусков студентом семинарских и лекционных занятий по неуважительным причинам.

**Оценка «удовлетворительно»** ставится студенту, ответ которого содержит:

Поверхностные знания важнейших разделов программы и содержания лекционного курса;  
Затруднения с использованием научно-понятийного аппарата и терминологии курса;  
Стремление логически четко построить ответ, а также свидетельствует о возможности последующего обучения.

**Оценка «неудовлетворительно»** ставятся студенту, имеющему существенные пробелы в знании основного материала по программе, а также допустившему принципиальные ошибки при изложении материала.

**Оценка за решение «казуса»** включает в себя:

1. Соответствие решения сформулированным в кейсе вопросам (адекватность проблеме) - 1 балл
2. Оригинальность подхода (новаторство, креативность) – 1 балл
3. Применимость решения на практике – 1 балл
4. Глубина проработки проблемы (обоснованность решения, наличие альтернативных вариантов, прогнозирование возможных проблем, комплексность решения) – 1 балл
5. Возможность долгосрочного применения – 1 балл

**40.02.02 Правоохранительная деятельность**  
(код и наименование специальности)  
**ОП.02. Конституционное право России**  
(код и наименование дисциплины)

**ЭКЗАМЕНАЦИОННЫЙ БИЛЕТ № 1**

**Инструкция для обучающегося**

Место выполнения:

Максимальное время выполнения задания: 30 мин.

При работе вы можете воспользоваться: нормативно-правовыми актами (Конституция РФ) (при решении задачи)

**Теоретические вопросы:**

1. Понятие, предмет, метод и система Конституционного права России. Взаимоотношения Конституционного права России с другими юридическими дисциплинами

2. Статус Президента РФ по действующей Конституции РФ. Участие Президента РФ в реализации исполнительной власти. Взаимоотношения Президента РФ с органами государственной власти в РФ

**Задача.** Гражданка Белова, которая родом из Крыма, вышла за муж за гражданина Котова проживающего в г. Жуковский Московской области, получила паспорт и зарегистрировалась у мужа. Белова имеет ребенка в возрасте 13 лет от первого брака и хочет также его зарегистрировать в квартире мужа. Однако в Управлении и вопросам миграции МВД России, куда обратилась Белова для решения вопроса, в регистрации ребенка отказали и ответили что, если у ребенка нет гражданства, то его нельзя зарегистрировать.

1. Определите характер правовых отношений и элементы их структуры.
2. Проанализируйте юридические факты, лежащие в основе данных правоотношений.

**40.02.02 Правоохранительная деятельность**  
(код и наименование специальности)  
**ОП.02. Конституционное право России**  
(код и наименование дисциплины)

**ЭКЗАМЕНАЦИОННЫЙ БИЛЕТ № 2**

**Инструкция для обучающегося**

Место выполнения:

Максимальное время выполнения задания: 30 мин.

При работе вы можете воспользоваться: нормативно-правовыми актами (Конституция РФ) (при решении задачи)

**Теоретические вопросы:**

1. Конституционно-правовые нормы и отношения, их виды

2. Основания прекращения полномочий Президента РФ. Гарантии Президенту РФ, прекратившему исполнение своих полномочий и членам его семьи

**Задача.** Судебные приставы арестовали счёт в банке у гражданина Карасева и сняли денежные средства в счёт управляющей компании за долги по ЖКХ, которые были ранее погашены собственником квартиры. Доказательства этого Карасев предоставил своему судебному приставу и его счёт разблокировали, но деньги не вернули.

1. Определите субъекты, объекты и содержание правовых отношений.
2. Проанализируйте юридические факты, лежащие в основе данных правоотношений.

**40.02.02 Правоохранительная деятельность**  
(код и наименование специальности)  
**ОП.02. Конституционное право России**  
(код и наименование дисциплины)

**ЭКЗАМЕНАЦИОННЫЙ БИЛЕТ № 3**

**Инструкция для обучающегося**

Место выполнения:

Максимальное время выполнения задания: 30 мин.

При работе вы можете воспользоваться: нормативно-правовыми актами (Конституция РФ) (при решении задачи)

**Теоретические вопросы:**

1. Источники Конституционного права Российской Федерации
2. Порядок формирования Правительства РФ. Структура и полномочия Правительства РФ. Взаимоотношения Правительства РФ с органами государственной власти в РФ

**Задача.** На семинарском занятии по конституционному праву студент Иванов утверждал, что элементы нормы конституционного права, гипотеза, диспозиция, санкция, встречаются во всех конституционно-правовых нормах. Однако студентка Воробьева выступила с опровержением такой позиции, считая, что вместе элементы конституционно-правовой нормы встречаются редко.

1. Кто из студентов прав в этой ситуации.
2. Обоснуйте свой ответ со ссылками на специальную литературу по конституционному праву.

**40.02.02 Правоохранительная деятельность**  
(код и наименование специальности)  
**ОП.02. Конституционное право России**  
(код и наименование дисциплины)

**ЭКЗАМЕНАЦИОННЫЙ БИЛЕТ № 4**

**Инструкция для обучающегося**

Место выполнения:

Максимальное время выполнения задания: 30 мин.

При работе вы можете воспользоваться: нормативно-правовыми актами (Конституция РФ) (при решении задачи)

**Теоретические вопросы:**

1. Понятие, сущность, функции, структура и юридические свойства Конституции. Виды Конституций
2. Понятия парламента и парламентаризм

**Задача.** Гражданин Громов инвалид 1 группы с детства в течение 5 лет направил 10 заявлений в местную администрацию с просьбой о предоставлении помощи на капитальный ремонт частного дома, который находится в техническом состоянии непригодном для проживания. Однако за все время администрация выделила средства только на 2 листа шифера и на 3 банки краски. Кроме того, с 2010 года семью Громова должны были поставить на льготную очередь по улучшению жилищных условий по постановлению сельского совета, но до сих пор этого не сделали. На повторное заявление мамы Громова заместитель главы местной администрации Сидорова ответила, что семья Громовых будет ждать своей очереди на общих основаниях.

1. Определите характер правовых отношений и элементы их структуры.
2. Проанализируйте юридические факты, лежащие в основе данных правоотношений.
3. На основании действующего законодательства о социальной поддержке инвалидов в РФ сделайте вывод о правильности действий и решений местной администрации.

**40.02.02 Правоохранительная деятельность**  
(код и наименование специальности)  
**ОП.02. Конституционное право России**  
(код и наименование дисциплины)

**ЭКЗАМЕНАЦИОННЫЙ БИЛЕТ № 5**

**Инструкция для обучающегося**

Место выполнения:

Максимальное время выполнения задания: 30 мин.

При работе вы можете воспользоваться: нормативно-правовыми актами (Конституция РФ) (при решении задачи)

**Теоретические вопросы:**

1. Этапы конституционного развития Российской Федерации. Исторические предпосылки и причины принятия Конституции Российской Федерации 1993 года
2. Совет Федерации Федерального Собрания РФ

**Задача.** Зубова бывший предприниматель, у которой имеется задолженность по выплатам в пенсионный фонд. Был судебный процесс, где в отношении Зубовой судья вынес постановление об оплате и аресте счета в банке. От задолженности Зубова не отказывается, но на данный момент она находится в официальном разводе с мужем и не работает, поскольку является мамой грудного ребенка (второго ребенка), за которого начисляется материнский капитал. На содержание старшего ребенка Зубова получает алименты.

1. Определите характер правовых отношений и элементы их структуры.
  2. Проанализируйте юридические факты, лежащие в основе данных правоотношений.
  3. Может ли Зубова погасить задолженность в пенсионный фонд из средств материнского капитала, если да, то в каком порядке?
  4. Имеют ли право судебные приставы арестовать счет в банке, на который поступает детское пособие и алименты на старшего ребенка.
- Ответы на 3 и 4 вопросы обоснуйте ссылками на действующее законодательство.

**40.02.02 Правоохранительная деятельность**  
(код и наименование специальности)  
**ОП.02. Конституционное право России**  
(код и наименование дисциплины)

**ЭКЗАМЕНАЦИОННЫЙ БИЛЕТ № 6**

**Инструкция для обучающегося**

Место выполнения:

Максимальное время выполнения задания: 30 мин.

При работе вы можете воспользоваться: нормативно-правовыми актами (Конституция РФ) (при решении задачи)

**Теоретические вопросы:**

1. Действующая Конституция РФ: особенности структуры и содержания. Значение отдельных частей Конституции: преамбулы, основного текста, заключительных и переходных положений
2. Государственная дума РФ

**Задача.** Ловченко получил временное убежище в РФ, являясь гражданином Украины. Он хочет устроиться на работу, но не может пройти медицинскую комиссию, потому что у него закончились деньги.

1. Может ли Ловченко для того, чтобы устроиться на работу, пройти медицинскую комиссию бесплатно?
2. Ответ обоснуйте ссылками на действующее законодательство.

**40.02.02 Правоохранительная деятельность**  
(код и наименование специальности)  
**ОП.02. Конституционное право России**  
(код и наименование дисциплины)

**ЭКЗАМЕНАЦИОННЫЙ БИЛЕТ № 7**

**Инструкция для обучающегося**

Место выполнения:

Максимальное время выполнения задания: 30 мин.

При работе вы можете воспользоваться: нормативно-правовыми актами (Конституция РФ) (при решении задачи)

**Теоретические вопросы:**

1. Понятие конституционного строя и основ конституционного строя. Конституционные признаки государства
2. Статус депутата Государственной Думы РФ и члена Совета Федерации Федерального Собрания РФ

**Задача.** Студентку 3 курса колледжа Осину посылают на производственную практику, но место практики ее устраивает по семейным обстоятельствам. Осина самостоятельно нашла место прохождения практики и предложила этот вариант администрации колледжа. Однако администрация колледжа отказывает Осиной в прохождении практики на предприятии, с руководством которого она договорилась, поясняя это тем, что договора подписаны и отправлены на предприятие, которое предоставил колледж.

1. Может ли Осина отказаться от прохождения практики на предприятии колледжа и потребовать договор для прохождения практики на другом предприятии?
2. Ответ обоснуйте ссылками на действующее законодательство.

**40.02.02 Правоохранительная деятельность**  
(код и наименование специальности)  
**ОП.02. Конституционное право России**  
(код и наименование дисциплины)

**ЭКЗАМЕНАЦИОННЫЙ БИЛЕТ № 8**

**Инструкция для обучающегося**

Место выполнения:

Максимальное время выполнения задания: 30 мин.

При работе вы можете воспользоваться: нормативно-правовыми актами (Конституция РФ) (при решении задачи)

**Теоретические вопросы:**

1. Конституционные принципы статуса личности в Российской Федерации
2. Законодательный процесс

**Задача.** Студент Базаров на семинаре при обсуждении вопроса о фиктивных и реальных Конституциях в разных государствах высказал мнение о том, что реальных Конституций не бывает. В качестве аргумента он высказал следующее соображение: «Конституция - это программно-идеалистический документ, положения которого направлены в будущее и поэтому почти не реализуются в реальной жизни».

1. Считаете ли Вы мнение Базарова правильным?
2. Свой ответ обоснуйте.

**40.02.02 Правоохранительная деятельность**  
(код и наименование специальности)  
**ОП.02. Конституционное право России**  
(код и наименование дисциплины)

**ЭКЗАМЕНАЦИОННЫЙ БИЛЕТ № 9**

**Инструкция для обучающегося**

Место выполнения:

Максимальное время выполнения задания: 30 мин.

При работе вы можете воспользоваться: нормативно-правовыми актами (Конституция РФ) (при решении задачи)

**Теоретические вопросы:**

- 1.Классификация конституционных прав и свобод личности
- 2.Понятие судебной власти и правосудия

**Задача.** На семинаре студент Городцов при рассмотрении вопроса об органах местной власти отнес к их числу председателя товарищества собственников жилья. По его мнению, поскольку председатель ТСЖ управляет многоквартирным домом, а жители дома подчиняются его указаниям при решении вопросов местного значения на придомовой территории, то он относится к числу должностных лиц местного самоуправления.

1. Согласны ли Вы с утверждением Городцова?
2. Свое мнение обоснуйте ссылками на закон.

**40.02.02 Правоохранительная деятельность**  
(код и наименование специальности)  
**ОП.02. Конституционное право России**  
(код и наименование дисциплины)

**ЭКЗАМЕНАЦИОННЫЙ БИЛЕТ № 10**

**Инструкция для обучающегося**

Место выполнения:

Максимальное время выполнения задания: 30 мин.

При работе вы можете воспользоваться: нормативно-правовыми актами (Конституция РФ) (при решении задачи)

**Теоретические вопросы:**

- 1.Гражданство Российской Федерации
- 2.Конституционные принципы правосудия

**Задача.** Блогера Файлова обвиняют в оскорблении чувств верующих на основании его комментария в одной из социальных сетей. В 2014 году Файлов вступил в спор о религии с двумя пользователями сети. Аргументируя свою позицию, блогер назвал Библию «сборником еврейских сказок», а также добавил: «Боха нет!» В ответ интернет-оппоненты написали на Файлова заявление в правоохранительные органы. В мае 2016 года началось рассмотрение его уголовного дела, возбужденного по ст. 148 УК РФ.

1. Имеется ли в действиях Файлова состав преступления предусмотренный ст. 148 Уголовного кодекса РФ.
2. Как следует решить дело?
  - 1.Гарантии конституционных прав и свобод личности по российскому законодательству
  - 2.Правовой статус судей в РФ



**40.02.02 Правоохранительная деятельность**

(код и наименование специальности)

**ОП.02. Конституционное право России**

(код и наименование дисциплины)

**ЭКЗАМЕНАЦИОННЫЙ БИЛЕТ № 11**

**Инструкция для обучающегося**

Место выполнения:

Максимальное время выполнения задания: 30 мин.

При работе вы можете воспользоваться: нормативно-правовыми актами (Конституция РФ) (при решении задачи)

**Теоретические вопросы:**

- 1.Общая характеристика государственного устройства. Становление и развитие Российской Федерации
- 2.Система судебной власти в РФ

**Задача.** Муж Суворовой участвовал в боевых действиях в Чеченской республике, за что ему дали удостоверение ветерана боевых действий. В настоящее время он получает пенсию и материальную компенсацию за коммунальные услуги. Суворова считает, что этого мало в соответствии с действующим законодательством и муж также вправе рассчитывать на льготное жилье, бесплатный проезд в поездах и другие преимущества.

1. Права ли Суворова?
2. Проконсультируйте Суворову по данному вопросу.

**40.02.02 Правоохранительная деятельность**  
(код и наименование специальности)  
**ОП.02. Конституционное право России**  
(код и наименование дисциплины)

**ЭКЗАМЕНАЦИОННЫЙ БИЛЕТ № 12**

**Инструкция для обучающегося**

Место выполнения:

Максимальное время выполнения задания: 30 мин.

При работе вы можете воспользоваться: нормативно-правовыми актами (Конституция РФ) (при решении задачи)

**Теоретические вопросы:**

1. Конституционно-правовые признаки Российской Федерации как федеративного государства
2. Конституционный суд в РФ

**Задача.** Бурьянова получала пенсию по случаю потери кормильца, и случилось так, что ей заплатили за 2 лишних месяца, а по какой причине неизвестно. После этого Бурьяновой пришло письмо по месту регистрации из службы судебных приставов о необходимости оплаты образовавшейся задолженности в размере 8000 тысяч рублей. Бурьянова приехала к судебным приставам, и, так как находилась в декретном отпуске, написала заявление о том, что полностью этот долг погасить не может, поскольку ее доход две тысячи шестьсот рублей, но может платить каждый месяц рублей по 500 рублей.

Заявление приняли, но потом не было, ни писем, ни уведомлений от судебных приставов. А вчера, с зарплатной карты Бурьяновой сняли 13 500 рублей и сейчас ее счет на карте минус 9 500 рублей. По горячей линии банка Бурьяновой сказали, что деньги сняли по постановлению суда.

1. Возможно ли в данной ситуации снять деньги с зарплатной карты без уведомления заинтересованного лица?
2. Где Бурьяновой искать постановление суда?
3. Как Бурьяновой действовать в данной ситуации?

**40.02.02 Правоохранительная деятельность**  
(код и наименование специальности)  
**ОП.02. Конституционное право России**  
(код и наименование дисциплины)

**ЭКЗАМЕНАЦИОННЫЙ БИЛЕТ № 13**

**Инструкция для обучающегося**

Место выполнения:

Максимальное время выполнения задания: 30 мин.

При работе вы можете воспользоваться: нормативно-правовыми актами (Конституция РФ) (при решении задачи)

**Теоретические вопросы:**

1. Конституционно-правовые признаки субъектов Российской Федерации
2. Система органов прокуратуры в РФ

**Задача.** Кротова работала в сфере образования и с двенадцатилетней дочкой на протяжении 12 лет с 2004 года лет проживала в комнате общежития, которая была предоставлена администрацией образовательного учреждения на время работы. В декабре 2016 года Кротова поменяла место работы, после этого администрация образовательного учреждения поставила вопрос о выселении и освобождении комнаты.

1. Могут ли у Кротовой забрать данную комнату, если она с дочкой имеет регистрацию в данной комнате?
2. Имеется ли возможность у Кротовой отстоять комнату?

**40.02.02 Правоохранительная деятельность**  
(код и наименование специальности)  
**ОП.02. Конституционное право России**  
(код и наименование дисциплины)

**ЭКЗАМЕНАЦИОННЫЙ БИЛЕТ № 14**

**Инструкция для обучающегося**

Место выполнения:

Максимальное время выполнения задания: 30 мин.

При работе вы можете воспользоваться: нормативно-правовыми актами (Конституция РФ) (при решении задачи)

**Теоретические вопросы:**

- 1.Административно-территориальное устройство субъектов Российской Федерации
- 2.Высшее должностное лицо субъекта РФ: порядок замещения должности и полномочия. Органы государственной власти субъектов РФ

**Задача.** Студентка Осипова на вопрос о том, какая проблема федеративного устройства в России является самой злободневной, ответила, что это искусственная ассиметрия субъектов федерации закрепленная в Конституции РФ. По мнению Осиповой ассиметрия отрицательно влияет, с одной стороны, на социально-экономическое развитие отдельных субъектов являющихся донорами для федерального бюджета, а с другой стороны приводит к неравенству некоторых субъектов России в отношениях с органами федеральной государственной власти.

1. Соответствует ли позиция студентки Осиповой реальности в федеративно-территориальном устройстве России?
2. Ответ обоснуйте ссылками на действующее законодательство.

**40.02.02 Правоохранительная деятельность**  
(код и наименование специальности)  
**ОП.02. Конституционное право России**  
(код и наименование дисциплины)

**ЭКЗАМЕНАЦИОННЫЙ БИЛЕТ № 15**

**Инструкция для обучающегося**

Место выполнения:

Максимальное время выполнения задания: 30 мин.

При работе вы можете воспользоваться: нормативно-правовыми актами (Конституция РФ) (при решении задачи)

**Теоретические вопросы:**

1. Понятие и виды избирательного права. Принципы избирательного права Российской Федерации
2. Взаимодействие органов государственной власти субъектов РФ с органами государственной власти РФ и органами местной власти

**Задача.** На семинарском занятии студент Жеглов положительно охарактеризовал Конституцию РСФСР 1918 г. и высказал сожаление о том, что в современной России отсутствует диктатура рабочего класса и его возможность решительно пресекать многочисленные противоправные действия сотрудников государственного и муниципального аппаратов управления. В таком же аспекте Жеглов упомянул о социалистической собственности, как прочном основании для улучшения экономического состояния государства и монополии коммунистической партии, способствующей укреплению правопорядка и законности в обществе.

1. Проанализируйте выступление Жеглова и выскажите свои соображения о юридической, социальной, экономической, политической необходимости и возможности применения норм Конституции РСФСР 1918 года в современной России.
2. Ответ обоснуйте ссылками на Конституцию РФ и специальную литературу.

**40.02.02 Правоохранительная деятельность**  
(код и наименование специальности)  
**ОП.02. Конституционное право России**  
(код и наименование дисциплины)

**ЭКЗАМЕНАЦИОННЫЙ БИЛЕТ № 16**

**Инструкция для обучающегося**

Место выполнения:

Максимальное время выполнения задания: 30 мин.

При работе вы можете воспользоваться: нормативно-правовыми актами (Конституция РФ) (при решении задачи)

**Теоретические вопросы:**

1. Понятие избирательной системы и ее соотношение с избирательным правом
2. Понятие местного самоуправления. Полномочия местного самоуправления. Конституционные гарантии местного самоуправления в РФ

**Задача.** Студент Миролюбов на экзамене по Конституционному праву России высказал мнение, о том, что ч. 3 ст. 46 Конституции РФ, согласно которой: «Каждый вправе в соответствии с международными договорами РФ обращаться в межгосударственные органы по защите прав и свобод человека, если исчерпаны все имеющиеся внутригосударственные средства правовой защиты» допускает возможность вмешательства мирового сообщества во внутренние дела России. В качестве примера Миролюбов привел деятельность Европейского суда по правам человека, решения которого обязательны для России в силу ратификации Европейской конвенции о защите прав человека и основных свобод.

1. Прав ли студент Миролюбов?
2. Ответ обоснуйте.

**40.02.02 Правоохранительная деятельность**  
(код и наименование специальности)  
**ОП.02. Конституционное право России**  
(код и наименование дисциплины)

**ЭКЗАМЕНАЦИОННЫЙ БИЛЕТ № 17**

**Инструкция для обучающегося**

Место выполнения:

Максимальное время выполнения задания: 30 мин.

При работе вы можете воспользоваться: нормативно-правовыми актами (Конституция РФ) (при решении задачи)

**Теоретические вопросы:**

1. Мажоритарная избирательная система, её разновидности, плюсы и минусы.
2. Конституционные основы местного самоуправления в РФ

**Задача.** На лекции по Конституционному праву России при освещении вопроса на тему: «Этапы конституционного развития Российской Федерации» преподаватель упомянул о Петре I, Александре I, Александре II, Николае II, во время правления которых выдвигались передовые идеи, разрабатывались проекты о реформировании системы государственного правления в России и даже существовали государственные органы власти конституционно-правового характера, например, Государственная Дума. По его мнению, это свидетельствовало о начале в стране конституционно-правовых преобразований и влиянии на последующую практику конституционно-правового строительства.

1. Как Вы считаете, правильно ли поступил преподаватель, углубившись в историю государственно-правового развития России, учитывая то, что первая Конституция была принята только в 1918 году.
2. Ответ обоснуйте.

**40.02.02 Правоохранительная деятельность**  
(код и наименование специальности)  
**ОП.02. Конституционное право России**  
(код и наименование дисциплины)

**ЭКЗАМЕНАЦИОННЫЙ БИЛЕТ № 18**

**Инструкция для обучающегося**

Место выполнения:

Максимальное время выполнения задания: 30 мин.

При работе вы можете воспользоваться: нормативно-правовыми актами (Конституция РФ) (при решении задачи)

**Теоретические вопросы:**

1. Пропорциональная избирательная система, её разновидности, плюсы и минусы
2. Формы непосредственной демократии в системе местного самоуправления

**Задача.** На экзамене по Конституционному праву студент Лобов утверждал, что различия между унитарной и федеративной Конституциями нет, так как любая Конституция имеет высшую юридическую силу, прямое действие и в ней закрепляются основы конституционного строя, права и свободы человека, система органов государственной власти. Деление Конституций на унитарные и федеративные имеет только теоретическое значение и не связано с практикой конституционно-правового регулирования.

1. Проанализируйте ответ Лобова.
2. Укажите на недостатки в его ответе с обоснованием своей позиции.

**40.02.02 Правоохранительная деятельность**  
(код и наименование специальности)  
**ОП.02. Конституционное право России**  
(код и наименование дисциплины)

**ЭКЗАМЕНАЦИОННЫЙ БИЛЕТ № 19**

**Инструкция для обучающегося**

Место выполнения:

Максимальное время выполнения задания: 30 мин.

При работе вы можете воспользоваться: нормативно-правовыми актами (Конституция РФ) (при решении задачи)

**Теоретические вопросы:**

1. Основные этапы организации и проведения выборов
2. Понятие и виды муниципальных образований. Система органов местной власти

**Задача.** На вопрос о том, в чем выражается организаторская функция Конституции, студент Щипов дал следующий ответ: «В Конституции закрепляются основы государственного и общественного устройства, которыми в своей повседневной деятельности должны руководствоваться все органы власти, их должностные лица, а также участники гражданского общества. Если отмеченные субъекты будут придерживаться конституционных основ, то будет развиваться экономика, социальная сфера, изменится духовно-нравственный облик человека. Все это даст возможность подняться обществу и государству на новый этап общественной эволюции».

1. Проанализируйте ответ Щипова.
2. При необходимости выскажите свои замечания, дополнения или представьте собственную точку зрения.

**40.02.02 Правоохранительная деятельность**  
(код и наименование специальности)  
**ОП.02. Конституционное право России**  
(код и наименование дисциплины)

**ЭКЗАМЕНАЦИОННЫЙ БИЛЕТ № 20**

**Инструкция для обучающегося**

Место выполнения:

Максимальное время выполнения задания: 30 мин.

При работе вы можете воспользоваться: нормативно-правовыми актами (Конституция РФ) (при решении задачи)

**Теоретические вопросы:**

1. Понятие, предмет, система конституционного права.
2. Источники конституционного права

**Задача.** Учебников работает учителем в сельской школе и временно проживает в арендуемой квартире. При трудоустройстве Учебникову жилье не предоставили, но директор школы пообещал компенсировать его оплату в арендуемом им жилом помещении. Прошло полтора года, а директор школы говорит, что денег нет и оплатить он ничего не может.

1. Что может сделать Учебников, чтобы возместить расходы по жилью?
2. Полагаются ли Учебникову как преподавателю на селе какие-либо льготы?
3. Ответ обоснуйте ссылками на действующее законодательство.

**40.02.02 Правоохранительная деятельность**  
(код и наименование специальности)  
**ОП.02. Конституционное право России**  
(код и наименование дисциплины)

**ЭКЗАМЕНАЦИОННЫЙ БИЛЕТ № 21**

**Инструкция для обучающегося**

Место выполнения:

Максимальное время выполнения задания: 30 мин.

При работе вы можете воспользоваться: нормативно-правовыми актами (Конституция РФ) (при решении задачи)

**Теоретические вопросы:**

1. Конституционно-правовые отношения.
2. Исторические этапы развития конституционного права России

**Задача.** Студента колледжа Драчунова задержала полиция по подозрению в совершении преступления, разобрались и отпустили, ибо он оказался не виновен. Во время разбирательства о задержании Драчунова было сообщено администрации колледжа. На этом основании администрация колледжа решила отчислить Драчунова из колледжа.

1. Правомерно ли решение администрации колледжа?
2. Куда можно обратиться в подобной ситуации Драчунову за помощью?
3. Ответ обоснуйте ссылками на действующее законодательство

**40.02.02 Правоохранительная деятельность**  
(код и наименование специальности)  
**ОП.02. Конституционное право России**  
(код и наименование дисциплины)

**ЭКЗАМЕНАЦИОННЫЙ БИЛЕТ № 22**

**Инструкция для обучающегося**

Место выполнения:

Максимальное время выполнения задания: 30 мин.

При работе вы можете воспользоваться: нормативно-правовыми актами (Конституция РФ) (при решении задачи)

**Теоретические вопросы:**

1. Правовой статус беженцев и вынужденных переселенцев.
2. Суверенитет Российской Федерации

**Задача.** Работодатель Пуховой предприниматель Иванов перестал появляться на работе, и платить ей заработную плату, сохраняя при этом трудовые отношения, начиная с сентября 2015 года. Пухова обратилась в суд, и в апреле 2016 года было принято решение суда о выплате зарплаты за период сентябрь-декабрь 2015 года. Также был получен исполнительный лист, однако судебные приставы исполнители собираются признать его «неисполнимым», так как до сих пор не могут связаться с работодателем, а сумма в 175 тысяч рублей, по их мнению, не достаточна для привлечения Иванова к уголовной ответственности.

На сегодняшний день Пухова не может устроиться на работу из-за отсутствия записи в трудовой книжке об увольнении. Заявление об увольнении она отправляла Иванову, однако оно вернулось назад, так как он не явился на почту.

1. Что делать Пуховой в такой ситуации?
2. Ответ обоснуйте ссылками на действующее законодательство.



**40.02.02 Правоохранительная деятельность**  
(код и наименование специальности)  
**ОП.02. Конституционное право России**  
(код и наименование дисциплины)

**ЭКЗАМЕНАЦИОННЫЙ БИЛЕТ № 23**

**Инструкция для обучающегося**

Место выполнения:

Максимальное время выполнения задания: 30 мин.

При работе вы можете воспользоваться: нормативно-правовыми актами (Конституция РФ) (при решении задачи)

**Теоретические вопросы:**

1. Конституционно-правовой статус Российской Федерации.
2. Состав субъектов Федерации

**Задача.** В 2016 году Крутов окончил институт и хотел со своей семьей поехать за границу на отдых. Для выезда ему нужно было получить загранпаспорт, однако, он состоит на воинском учете и у него имеется непогашенная воинская обязанность. Между тем военкомат до сих пор не присылал Крутову повесток и не вызывал его для прохождения медкомиссии или мероприятий, связанных с призывом на срочную службу. Крутов опасается, что ему откажут в выдаче загранпаспорта, так как у Федеральной миграционной службы имеется практика отказывать лицам в выдаче данного документа, стоящим на учёте в военкомате.

1. Если Федеральная миграционная служба откажет Крутову в выдаче загранпаспорта, то можно признать такой отказ законным?
2. Если Крутов все же получит паспорт, то могут ли у него возникнуть проблемы с пересечением границы по причине непогашенной воинской обязанности?
3. Ответ обоснуйте ссылками на действующее законодательство.

**40.02.02 Правоохранительная деятельность**  
(код и наименование специальности)  
**ОП.02. Конституционное право России**  
(код и наименование дисциплины)

**ЭКЗАМЕНАЦИОННЫЙ БИЛЕТ № 24**

**Инструкция для обучающегося**

Место выполнения:

Максимальное время выполнения задания: 30 мин.

При работе вы можете воспользоваться: нормативно-правовыми актами (Конституция РФ) (при решении задачи)

**Теоретические вопросы:**

1. Понятие и классификация органов государственной власти.
2. Федеральные органы государственной власти с особым статусом

**Задача.** У гражданина РФ Летунова было гражданство Германии и он постоянно проживает в Германии. Летунов до сих пор не уведомлял Федеральную миграционную службу о наличии второго гражданства, хотя российское консульство в Германии проинформировано об этом, так как при получении нового российского заграничного паспорта взамен старого, утратившего силу по времени, Летунов сообщал об этом. Летунов хотел бы приехать в Россию на одну – две недели, но его беспокоят два вопроса:

1. Должен ли он регистрироваться в органах МВД по месту проживания в России?
2. Должен ли он информировать Федеральную миграционную службу о наличии второго гражданства?

**40.02.02 Правоохранительная деятельность**  
(код и наименование специальности)  
**ОП.02. Конституционное право России**  
(код и наименование дисциплины)

**ЭКЗАМЕНАЦИОННЫЙ БИЛЕТ № 25**

**Инструкция для обучающегося**

Место выполнения:

Максимальное время выполнения задания: 30 мин.

При работе вы можете воспользоваться: нормативно-правовыми актами (Конституция РФ) (при решении задачи)

**Теоретические вопросы:**

1. Положение Президента РФ в системе органов государственной власти.
2. Порядок избрания Президента РФ. Прекращение его обязанностей

**Задача.** У Яшина есть вид на жительство в РФ, где он проживает более 5 лет. У Яшина в РФ также имеется квартира в собственности, и он получает пенсию. Один из родителей Яшина был гражданином РФ, но умер. Мама Яшина живет в Армении в городе Ереван, ей 89 лет и Яшину приходится часто вылетать туда и находится там более 6 месяцев.

1. Какие действия следует предпринять Яшину, чтобы его не лишили вида на жительство в РФ?
2. Ответ обоснуйте ссылками на действующее законодательство.

**40.02.02 Правоохранительная деятельность**  
(код и наименование специальности)  
**ОП.02. Конституционное право России**  
(код и наименование дисциплины)

**ЭКЗАМЕНАЦИОННЫЙ БИЛЕТ № 26**

**Инструкция для обучающегося**

Место выполнения:

Максимальное время выполнения задания: 30 мин.

При работе вы можете воспользоваться: нормативно-правовыми актами (Конституция РФ) (при решении задачи)

**Теоретические вопросы:**

1. Федеральное Собрание в системе органов государственной власти Российской Федерации.
2. Структура Федерального Собрания. Порядок выборов депутатов Государственной Думы

**Задание** Гражданину Украины Варенкину 11 месяцев назад выдали вид на жительство в РФ. Четыре месяца назад Варенкин уехал на работу в Великобританию на 4 года. Варенкину хотелось бы сделать все правильно, чтобы потом не было проблем с въездом в РФ, поскольку вид на жительство в РФ ему теперь не нужен и даже мешает. Варенкин знает, что не может аннулировать вид на жительство в РФ по своему желанию, поэтому хочет уведомить Федеральную миграционную службу о том, что он подпадает под категорию граждан, которым его нужно будет в будущем аннулировать. Для этого он хочет сняться с регистрации по месту жительства.

1. Можно ли Варенкину сняться с регистрации в РФ, если он уехал на работу в Великобританию?
2. Как происходит аннулирование вида на жительство в РФ, и при каких условиях?

**40.02.02 Правоохранительная деятельность**  
(код и наименование специальности)  
**ОП.02. Конституционное право России**  
(код и наименование дисциплины)

**ЭКЗАМЕНАЦИОННЫЙ БИЛЕТ № 27**

**Инструкция для обучающегося**

Место выполнения:

Максимальное время выполнения задания: 30 мин.

При работе вы можете воспользоваться: нормативно-правовыми актами (Конституция РФ) (при решении задачи)

**Теоретические вопросы:**

1. Порядок принятия федеральных законов.
2. Правительство РФ в системе органов государственной власти.

**Задача** Дума Чукотского автономного округа приняла решение об установлении своего государственного языка и о его употреблении наряду с государственным языком Российской Федерации в органах государственной власти, органах местного самоуправления, учреждениях и организациях Чукотского автономного округа.

1. Оцените решение депутатов Думы Чукотского автономного округа на предмет соответствия действующему законодательству РФ.
2. Вправе ли субъекты РФ самостоятельно определять статус своего языка?

**40.02.02 Правоохранительная деятельность**  
(код и наименование специальности)  
**ОП.02. Конституционное право России**  
(код и наименование дисциплины)

**ЭКЗАМЕНАЦИОННЫЙ БИЛЕТ № 28**

**Инструкция для обучающегося**

Место выполнения:

Максимальное время выполнения задания: 30 мин.

При работе вы можете воспользоваться: нормативно-правовыми актами (Конституция РФ) (при решении задачи)

**Теоретические вопросы:**

1. Состав формирования и отставка Правительства РФ.
2. Компетенция Правительства РФ

**Задача.** Губернатор Нижегородской области принял указ о переименовании области и внесении соответствующего изменения в Устав области. Однако Конституционный Суд РФ признал данный указ не соответствующим Конституции РФ.

1. Оцените решения Губернатора Нижегородской области и Конституционного Суда РФ на предмет соответствия действующему законодательству РФ.
2. В каком нормативно-правовом акте предусмотрен порядок для переименования субъекта РФ, и из каких действий он состоит?

**40.02.02 Правоохранительная деятельность**  
(код и наименование специальности)  
**ОП.02. Конституционное право России**  
(код и наименование дисциплины)

**ЭКЗАМЕНАЦИОННЫЙ БИЛЕТ № 29**

**Инструкция для обучающегося**

Место выполнения:

Максимальное время выполнения задания: 30 мин.

При работе вы можете воспользоваться: нормативно-правовыми актами (Конституция РФ) (при решении задачи)

**Теоретические вопросы:**

1. Министерства и ведомства в системе органов государственной власти.
2. Общая характеристика организации и функций судебной власти

**Задача** На семинарском занятии по конституционному праву студент Камов настаивал на том, что в РФ лучше изменить федеративную форму государственно-территориального устройства на централизованную. В обоснование данного мнения Камов сказал, что исторически в России существовало унитарное государство с государственным управлением из одного центра. Кроме того, двухуровневое управление, усложняет реализацию единой государственной политики, поскольку требуется создание еще 85 систем государственной власти по одной в каждом субъекте РФ и соответственно выделение дополнительных средств на их содержание, и осуществление контроля за их деятельностью.

1. Оцените мнение Камова.
2. Выскажите свои контраргументы, дополнения, замечания по рассматриваемому вопросу.

**40.02.02 Правоохранительная деятельность**  
(код и наименование специальности)  
**ОП.02. Конституционное право России**  
(код и наименование дисциплины)

**ЭКЗАМЕНАЦИОННЫЙ БИЛЕТ № 30**

**Инструкция для обучающегося**

Место выполнения:

Максимальное время выполнения задания: 30 мин.

При работе вы можете воспользоваться: нормативно-правовыми актами (Конституция РФ) (при решении задачи)

**Теоретические вопросы:**

1. Конституционно-правовые основы организации государственной власти субъектов РФ.
- 2 Конституционно-правовые основы организации местного самоуправления

**Задача.** В Советском районе города Нижнего Новгорода проезжало такси фирмы «Оперативность» и через рупор агитировало за партию «Единая Россия». А вчера на заборе ЗАО «РАЖ» не были сняты плакаты следующего содержания: «Нижний Новгород голосует за Путина!» и «Нижний Новгород голосует за план Путина!» с символикой «Единой России» в углу.

1. Соответствуют ли данные формы агитации избирательному законодательству?
2. Ответ обоснуйте ссылками на нормы избирательного законодательства.

**40.02.02 Правоохранительная деятельность**  
(код и наименование специальности)  
**ОП.02. Конституционное право России**  
(код и наименование дисциплины)

**ЭКЗАМЕНАЦИОННЫЙ БИЛЕТ № 31**

**Инструкция для обучающегося**

Место выполнения:

Максимальное время выполнения задания: 30 мин.

При работе вы можете воспользоваться: нормативно-правовыми актами (Конституция РФ) (при решении задачи)

**Теоретические вопросы:**

1. Органы и должностные лица местного самоуправления.
2. Формы прямого волеизъявления граждан

**Задача.** У Избирателя Носова имеется подозрение в том, что результаты выборов на избирательном участке № 1 города Павлова Нижегородской области сфальсифицированы. Носов хочет подать иск в суд и жалобу в прокуратуру с требованием провести проверку (пересчет бюллетеней и сверку списка избирателей) на указанном избирательном участке.

1. Какими нормами избирательного законодательства руководствоваться Носову?
2. Какой порядок подачи в данном случае иска в суд и жалобы в прокуратуру?

**40.02.02 Правоохранительная деятельность**  
(код и наименование специальности)  
**ОП.02. Конституционное право России**  
(код и наименование дисциплины)

**ЭКЗАМЕНАЦИОННЫЙ БИЛЕТ № 32**

**Инструкция для обучающегося**

Место выполнения:

Максимальное время выполнения задания: 30 мин.

При работе вы можете воспользоваться: нормативно-правовыми актами (Конституция РФ) (при решении задачи)

**Теоретические вопросы:**

1. Финансово-экономическая основа местного самоуправления.
2. Общая характеристика организации и роли исполнительной власти

**Задача.** Рябов обратился в суд с заявлением об отмене решения избирательной комиссии, которым ему отказано в регистрации кандидатом на должность губернатора в связи с тем, что он не представил сведения о месте работы либо роде занятий и документы, их подтверждающие.

1. Какое решение должен принять суд?
2. При ответе используйте нормы избирательного права.

**40.02.02 Правоохранительная деятельность**  
(код и наименование специальности)  
**ОП.02. Конституционное право России**  
(код и наименование дисциплины)

**ЭКЗАМЕНАЦИОННЫЙ БИЛЕТ № 33**

**Инструкция для обучающегося**

Место выполнения:

Максимальное время выполнения задания: 30 мин.

При работе вы можете воспользоваться: нормативно-правовыми актами (Конституция РФ) (при решении задачи)

**Теоретические вопросы:**

1. Основы организации государственной власти в РФ.
2. Экономические основы конституционного строя.

**Задача.** Во время классного часа, посвященного избирательным правам граждан, перед учащимися 10 класса выступил кандидат в депутаты законодательного собрания города Нижнего Новгорода. Его выступление носило явный подтекст политической агитации.

Директор школы, узнав об этом, заставил классного руководителя предоставить письменное объяснение.

1. Правомерно ли требование директора школы?
2. Ответ дайте на основе анализа избирательного законодательства.

**40.02.02 Правоохранительная деятельность**  
(код и наименование специальности)  
**ОП.02. Конституционное право России**  
(код и наименование дисциплины)

**ЭКЗАМЕНАЦИОННЫЙ БИЛЕТ № 34**

**Инструкция для обучающегося**

Место выполнения:

Максимальное время выполнения задания: 30 мин.

При работе вы можете воспользоваться: нормативно-правовыми актами (Конституция РФ) (при решении задачи)

**Теоретические вопросы:**

1. Политические основы конституционного строя.
2. Субъекты, объекты и содержание конституционных отношений

**Задача.** Жиллов обратился в суд с заявлением о признании незаконным и об отмене решения избирательной комиссии о регистрации Федорова.

В обоснование своих требований Жиллов сослался на то, что в нарушение пунктов 2 и 2.2 статьи 33 Федерального закона от 12 июня 2002 г. № 67-ФЗ Федоров в заявлении о согласии баллотироваться указал, что является депутатом, но не уточнил, что данные полномочия он исполняет на непостоянной основе, и не представил соответствующий документ, подтверждающий данное обстоятельство.

1. Каковы перспективы рассмотрения судом требования Жилова?
2. Ответ обоснуйте ссылками на избирательное законодательство.

**40.02.02 Правоохранительная деятельность**  
(код и наименование специальности)  
**ОП.02. Конституционное право России**  
(код и наименование дисциплины)

**ЭКЗАМЕНАЦИОННЫЙ БИЛЕТ № 35**

**Инструкция для обучающегося**

Место выполнения:

Максимальное время выполнения задания: 30 мин.

При работе вы можете воспользоваться: нормативно-правовыми актами (Конституция РФ) (при решении задачи)

**Теоретические вопросы:**

1. Экономические, социальные и культурные права.
2. Гарантии прав и свобод человека и гражданина

**Задача.** Милов обратился в суд с заявлением об отмене решения избирательной комиссии о регистрации Иванова кандидатом в депутаты. В своем иске Милов сослался на отсутствие необходимого количества достоверных и действительных подписей избирателей, поданных в поддержку выдвижения Иванова, поскольку в ряде подписных листов отсутствует наименование района и населенного пункта в адресах места жительства избирателей, во всех подписных листах, подлежащих проверке, отсутствует наименование района в адресе места жительства лица, осуществляющего сбор подписей избирателей.

1. Удовлетворит ли суд требование Милова?
2. Ответ обоснуйте ссылками на избирательное законодательство.

**40.02.02 Правоохранительная деятельность**  
(код и наименование специальности)  
**ОП.02. Конституционное право России**  
(код и наименование дисциплины)

**ЭКЗАМЕНАЦИОННЫЙ БИЛЕТ № 36**

**Инструкция для обучающегося**

Место выполнения:

Максимальное время выполнения задания: 30 мин.

При работе вы можете воспользоваться: нормативно-правовыми актами (Конституция РФ) (при решении задачи)

**Теоретические вопросы:**

1. Положение Президента РФ в системе органов государственной власти.
2. Порядок избрания Президента РФ. Прекращение его обязанностей

**Задача.** Сурин обратился в суд с заявлением об отмене решения избирательной комиссии о регистрации Карова кандидатом в депутаты, ссылаясь на то, что Каров, выдвинутый кандидатом от политической партии "А", одновременно является членом политической партии "В", где его членство в установленном порядке не прекращено.

1. Обосновано ли требование Сурина об отмене решения избирательной комиссии о регистрации Карова кандидатом в депутаты?
2. Ответ обоснуйте ссылками на избирательное законодательство.

**40.02.02 Правоохранительная деятельность**  
(код и наименование специальности)  
**ОП.02. Конституционное право России**  
(код и наименование дисциплины)

**ЭКЗАМЕНАЦИОННЫЙ БИЛЕТ № 37**

**Инструкция для обучающегося**

Место выполнения:

Максимальное время выполнения задания: 30 мин.

При работе вы можете воспользоваться: нормативно-правовыми актами (Конституция РФ) (при решении задачи)

**Теоретические вопросы:**

1. Министерства и ведомства в системе органов государственной власти.
2. Общая характеристика организации и функций судебной власти

**Задача.** Избирательное объединение «А» обратилось с заявлением об отмене регистрации списка кандидатов в депутаты, выдвинутого избирательным объединением «Б», мотивируя свои требования тем, что агитационные материалы «Б» изготовлены с нарушением требований законодательства Российской Федерации об интеллектуальной собственности, поскольку в них незаконно использованы фотография и постер с изображением кубинского лидера Эрнесто Че Гевары, являющиеся объектами авторских прав А. Корда и Д. Фицпатрика.

1. Имеется ли в данной ситуации нарушение права интеллектуальной собственности?
2. Ответ обоснуйте ссылками на законодательство о защите права интеллектуальной собственности и избирательное законодательство.

**40.02.02 Правоохранительная деятельность**  
(код и наименование специальности)  
**ОП.02. Конституционное право России**  
(код и наименование дисциплины)

**ЭКЗАМЕНАЦИОННЫЙ БИЛЕТ № 38**

**Инструкция для обучающегося**

Место выполнения:

Максимальное время выполнения задания: 30 мин.

При работе вы можете воспользоваться: нормативно-правовыми актами (Конституция РФ) (при решении задачи)

**Теоретические вопросы:**

1. Исторические этапы развития конституционного права России
2. Политические основы конституционного строя

**Задача.** Ястребова обратилась в Верховный Суд РФ с жалобой на неправомерные действия Правительства РФ. По мнению Ястребовой, выплата пособия, установленного Федеральным законом «О государственных пособиях гражданам, имеющих детей», должна производиться в размере 70 % минимального размера оплаты труда, а не из расчета по 100 рублей в месяц. В связи с этим Ястребова просит суд обязать Правительство РФ устранить нарушение ее права на получение пособия на детей в размере 70 % минимального размера оплаты труда

1. Обосновано ли требование Ястребовой?
2. Какое решение должен принять Верховный Суд РФ?



**40.02.02 Правоохранительная деятельность**  
(код и наименование специальности)  
**ОП.02. Конституционное право России**  
(код и наименование дисциплины)

**ЭКЗАМЕНАЦИОННЫЙ БИЛЕТ № 39**

**Инструкция для обучающегося**

Место выполнения:

Максимальное время выполнения задания: 30 мин.

При работе вы можете воспользоваться: нормативно-правовыми актами (Конституция РФ) (при решении задачи)

**Теоретические вопросы:**

1. Российская Федерация – правовое государство
2. Приобретение и прекращение гражданства.

**Задача.** «Нижегородский центр духовной защиты» обратился в Верховный Суд Российской Федерации с жалобой на действия Правительства РФ.

В обоснование жалобы «Нижегородский центр духовной защиты» сослался на то, что 15 марта 2016 года известный Нижегородский правозащитник Круглов был лишен права на въезд в Россию, что привело к нарушению прав и свобод жителей Нижегородской области. Учитывая, что в соответствии с Конституцией Российской Федерации осуществление мер по обеспечению законности, прав и свобод граждан относится к компетенции Правительства РФ, заявитель просит, признав действия Правительства незаконными, обязать его принять меры по восстановлению нарушенных прав и свобод граждан.

1. Оцените правомерность требований «Нижегородского центра духовной защиты» к Правительству РФ.
2. Как должен поступить Верховный Суд РФ?

**40.02.02 Правоохранительная деятельность**  
(код и наименование специальности)  
**ОП.02. Конституционное право России**  
(код и наименование дисциплины)

**ЭКЗАМЕНАЦИОННЫЙ БИЛЕТ № 40**

**Инструкция для обучающегося**

Место выполнения:

Максимальное время выполнения задания: 30 мин.

При работе вы можете воспользоваться: нормативно-правовыми актами (Конституция РФ) (при решении задачи)

**Теоретические вопросы:**

1. Российская Федерация – социальное государство
2. Правовой статус беженцев и вынужденных переселенцев

**Задача.** Гражданин Кисин в январе 1996 года был приговорен к высшей мере наказания — смертной казни — за жестокое убийство и другие преступления. В 1998 году он был помилован Указом Президента России, и смертная казнь была заменена Кисину на пожизненное заключение. Однако на момент вынесения Кисину приговора в действовавшем тогда Уголовном кодексе РСФСР за совершенные им преступления не было предусмотрено такое наказание, как пожизненное заключение. Кисин спустя 14 лет обратился в Верховный суд РФ с заявлением о признании соответствующего Указа Президента РФ незаконным и заявил, что Президент РФ «нарушил его права, гарантированные Конституцией РФ и Уголовным кодексом РФ, согласно которым содержание под стражей возможно только по решению суда, а также статью 7 Конвенции о защите прав человека и основных свобод от 4 ноября 1950 года. Назначил ему более тяжкое наказание, чем было предусмотрено уголовным законом на момент совершения им преступлений».

1. Оцените правомерность доводов Кисина.
2. Как должен поступить суд в этой ситуации?



Автономная некоммерческая организация  
профессионального образования  
«МОСКОВСКИЙ ОБЛАСТНОЙ ФИНАНСОВО-ЮРИДИЧЕСКИЙ  
ИНСТИТУТ»

---

СОГЛАСОВАНО  
Протокол согласования с  
Отделом МВД России  
по району Внуково г. Москвы  
от 11 апреля 2023 г.

УТВЕРЖДЕНО  
Приказом Директора МФЮИ  
от 16 мая 2023 г. № 10-05/23

**ФОНД ОЦЕНОЧНЫХ СРЕДСТВ**

по учебной дисциплине

**ОП.03. Административное право**

для специальности

**40.02.02 Правоохранительная деятельность**

базовой подготовки

Фонд оценочных средств рассмотрен на заседании кафедры «Государственно-правовые и финансово-правовые дисциплины»

Протокол № 5 от 11 апреля 2023 г.

Заведующий кафедрой: к.ю.н., доцент О.В. Садовская

Фонд оценочных средств разработан на основе Федерального государственного образовательного стандарта среднего профессионального образования (далее – ФГОС СПО) по специальности 40.02.02 Правоохранительная деятельность, утвержденного Приказом Минобрнауки России от 12.05.2014 № 509 (ред. от 24.07.2015) (зарегистрирован Министерством юстиции Российской Федерации 21.08.2014, регистрационный № 33737).

Разработчик: к.ю.н., доцент Беляева А.А.

Внешняя экспертиза: Горбулинская Ирина Николаевна, к.ю.н, доцент, доцент кафедры технико-криминалистического обеспечения экспертных исследований Московского университета МВД России имени В.Я. Кикотя

## 1. Перечень компетенций

Код компетенции	Формулировка компетенции
1	2
<b>ОК</b>	<b>Общие компетенции</b>
ОК 10.	Адаптироваться к меняющимся условиям профессиональной
ОК 11.	Самостоятельно определять задачи профессионального и личностного развития, заниматься самообразованием, осознанно планировать повышение квалификации.
ОК 12.	Выполнять профессиональные задачи в соответствии с нормами морали, профессиональной этики и служебного этикета.
ОК 13.	Проявлять нетерпимость к коррупционному поведению, уважительно относиться к праву и закону.
<b>ПК</b>	<b>Профессиональные компетенции</b>
ПК.1.1.	Юридически квалифицировать факты, события и обстоятельства. Принимать решения и совершать юридические действия в точном
ПК.1.2.	Обеспечивать соблюдение законодательства субъектами права.
ПК.1.3.	Осуществлять реализацию норм материального и процессуального права.
ПК.1.4.	Обеспечивать законность и правопорядок, безопасность личности, общества и государства, охранять общественный порядок.
ПК.1.11.	Обеспечивать защиту сведений, составляющих государственную тайну, сведений конфиденциального характера и иных охраняемых законом тайн.
ПК.1.12.	Осуществлять предупреждение преступлений и иных правонарушений на основе использования знаний о закономерностях преступности, преступного поведения и методов их предупреждения, выявлять и устранять причины и условия, способствующие совершению правонарушений

## 2. Планируемые результаты обучения

В результате освоения дисциплины обучающиеся должны:

**Знать:**

- понятие и соотношение государственной власти, исполнительной власти и государственного управления; предмет, метод и систему административного права;
- административно-правовые нормы и отношения;
- источники административного права; органы исполнительной власти;
- государственную службу РФ;
- административно-правовой статус физических лиц, юридических лиц, объединений;
- административно-правовые режимы;
- формы и методы государственного управления; административное правонарушение и административная ответственность;
- административные наказания;
- административный процесс;

- административно-правовое регулирование в основных сферах управления.

**Уметь:**

- ориентироваться в административно-правовом пространстве;
- правильно подбирать и использовать источники; формировать научно-справочный аппарат;
- осуществлять юридический анализ правовых актов и конкретных практических ситуаций;
- своевременно реагировать на изменение обстановки, принимать в этих условиях обоснованные управленческие решения;
- правильно толковать и применять законодательство об административных правонарушениях.

### 3. ПАСПОРТ ФОНДА ОЦЕНОЧНЫХ СРЕДСТВ

Результаты обучения (освоенные умения, усвоенные знания)	ПК, ОК	Наименование темы	Уровень освоения темы	Наименование оценочного средства	
				Текущий контроль (поурочный)	Промежуточная аттестация (в конце семестра по учебному плану)
1	2	3	4	5	6
<p><b>Знание:</b> - общую характеристику государственного управления, систему органов исполнительной власти, этапы развития и цели административной реформы в России.</p> <p><b>Уметь:</b> -отграничивать исполнительную (административную) деятельность от иных видов государственной деятельности.</p>	ОК 10 – ОК 13, ПК 1.1. – ПК 1.4., ПК.1.11, ПК.1.12.	<b>Тема 1.1 Управление, государственное управление и исполнительная власть</b>	1, 2, 3	- устный опрос - тест - решение разноуровневых задач (заданий) - решение кейс-задач (юридических «казусов») - индивидуальный творчески проект (презентация) - контрольная работа - реферат	Экзамен
<p><b>Знание:</b> - понятие и источники административного права, особенности административно-правового метода; - источники административного права и виды нормативных правовых актов, используемых в государственном управлении по направлениям различной профессиональной деятельности</p> <p><b>Уметь:</b> - характеризовать сущность административно-управленческих отношений как предмета административно права; - применять в практической деятельности нормы Конституции РФ, федеральных законов и общепризнанных принципов, нормы международного права и международных договоров РФ</p>	ОК 10 – ОК 13, ПК 1.1. – ПК 1.4., ПК.1.11, ПК.1.12.	<b>Тема 1.2 Сущность административного права</b>	1, 2, 3	- устный опрос - тест - решение разноуровневых задач (заданий) - решение кейс-задач (юридических «казусов») - индивидуальный творчески проект (презентация) - контрольная работа - реферат	Экзамен

<p><b>Знание:</b> - основы российского законодательства, регламентирующего правовой статус субъектов государственного и муниципального управления</p> <p><b>Уметь:</b> - обеспечивать соблюдение законодательства Российской Федерации субъектами правоотношений.</p>	<p>ОК 10 – ОК 13, ПК 1.1. – ПК 1.4., ПК.1.11, ПК.1.12.</p>	<p><b>Тема 1.3 Механизм административно-правового регулирования</b></p>	<p>1, 2, 3</p>	<p>- устный опрос - тест - решение разноуровневых задач (заданий) - решение кейс-задач (юридических «казусов») - индивидуальный творчески проект (презентация) - контрольная работа - реферат</p>	<p>Экзамен</p>
<p><b>Знание:</b> - понятие субъекта административного права, систему субъектов административного права; - сущность правосубъектности; - способы реализации защиты прав граждан в сфере государственного управления, роль юридических фактов и правовых актов в регулировании деятельности органов исполнительной власти.</p> <p><b>Уметь:</b> - юридически правильно квалифицировать факты и обстоятельства; - выявлять проблемы обеспечения соблюдения административного законодательства субъектами права.</p>	<p>ОК 10 – ОК 13, ПК 1.1. – ПК 1.4., ПК.1.11, ПК.1.12.</p>	<p><b>Тема 1.4 Граждане как субъекты административного права</b></p>	<p>1, 2, 3</p>	<p>- устный опрос - тест - решение разноуровневых задач (заданий) - решение кейс-задач (юридических «казусов») - индивидуальный творчески проект (презентация) - контрольная работа - реферат</p>	<p>Экзамен</p>
<p><b>Знание:</b> - механизм административно-правового регулирования общественных отношений в различных сферах деятельности органов исполнительной власти.</p> <p><b>Уметь:</b> - выделять субъекты исполнительно-распорядительной деятельности из числа иных.</p>	<p>ОК 10 – ОК 13, ПК 1.1. – ПК 1.4., ПК.1.11, ПК.1.12.</p>	<p><b>Тема 1.5 Органы исполнительной власти</b></p>	<p>1, 2, 3</p>	<p>- устный опрос - тест - решение разноуровневых задач (заданий) - решение кейс-задач (юридических «казусов») - индивидуальный творчески проект (презентация) - контрольная работа - реферат</p>	<p>Экзамен</p>



<p><b>Знание:</b></p> <ul style="list-style-type: none"> <li>- социальной природы преступности и ее - понятие и существенные признаки государственной службы,</li> <li>- нормативные правовые акты, регулирующие прохождение государственной службы;</li> <li>- классификацию государственных служащих, требования к государственным служащим.</li> </ul> <p><b>Уметь:</b></p> <ul style="list-style-type: none"> <li>- самостоятельно обобщать, анализировать нормативные акты;</li> <li>- принятые в сфере регулирования государственной службы;</li> </ul>	<p>ОК 10 – ОК 13, ПК 1.1. – ПК 1.4., ПК.1.11, ПК.1.12.</p>	<p><b>Тема 1.6 Государственная служба и государственные служащие</b></p>	<p>1, 2, 3</p>	<ul style="list-style-type: none"> <li>- устный опрос</li> <li>- тест</li> <li>- решение разноуровневых задач (заданий)</li> <li>- решение кейс-задач (юридических «казусов»)</li> <li>- индивидуальный творчески проект (презентация)</li> <li>- контрольная работа</li> <li>- реферат</li> </ul>	<p>Экзамен</p>
<p><b>Знание:</b></p> <ul style="list-style-type: none"> <li>- административно-правовой статус общественных организаций;</li> <li>- организационно-правовые формы общественных организаций.</li> </ul> <p><b>Уметь:</b></p> <ul style="list-style-type: none"> <li>- логично и грамотно выражать и обосновывать свою точку зрения по административно-правовой проблематике.</li> </ul>	<p>ОК 10 – ОК 13, ПК 1.1. – ПК 1.4., ПК.1.11, ПК.1.12.</p>	<p><b>Тема 1.7 Организации как субъекты административного права</b></p>	<p>1, 2, 3</p>	<ul style="list-style-type: none"> <li>- устный опрос</li> <li>- тест</li> <li>- решение разноуровневых задач (заданий)</li> <li>- решение кейс-задач (юридических «казусов»)</li> <li>- индивидуальный творчески проект (презентация)</li> <li>- контрольная работа</li> <li>- реферат</li> </ul>	<p>Экзамен</p>
<p><b>Знание:</b></p> <ul style="list-style-type: none"> <li>- понятие и существенные признаки нормативных правовых актов управления;</li> <li>- классификацию нормативных правовых актов управления;</li> <li>- требования, предъявляемые к правовым актам управления</li> </ul> <p><b>Уметь:</b></p> <ul style="list-style-type: none"> <li>- самостоятельно обобщать, анализировать нормативные акты управления;</li> <li>- формулировать текст нормы права;</li> <li>- составлять различные административно-правовые документы.</li> </ul>	<p>ОК 10 – ОК 13, ПК 1.1. – ПК 1.4., ПК.1.11, ПК.1.12.</p>	<p><b>Тема 1.8 Административно-правовые формы и методы государственного управления</b></p>	<p>1, 2, 3</p>	<ul style="list-style-type: none"> <li>- устный опрос</li> <li>- решение разноуровневых задач (заданий)</li> <li>- решение кейс-задач (юридических «казусов»)</li> <li>- индивидуальный творчески проект (презентация)</li> <li>- контрольная работа</li> </ul>	<p>Экзамен</p>

<p><b>Знание:</b></p> <ul style="list-style-type: none"> <li>- структуру административной ответственности;</li> <li>- основания освобождения от административной ответственности</li> </ul> <p><b>Уметь:</b></p> <ul style="list-style-type: none"> <li>- анализировать и применять на практике нормы административного законодательства об ответственности за административные правонарушения.</li> </ul>	<p>ОК 10 – ОК 13, ПК 1.1. – ПК 1.4., ПК.1.11, ПК.1.12.</p>	<p><b>Тема 2.1 Административная ответственность</b></p>	<p>1, 2, 3</p>	<ul style="list-style-type: none"> <li>- устный опрос</li> <li>- решение разноуровневых задач (заданий)</li> <li>- решение кейс-задач (юридических «казусов»)</li> <li>- индивидуальный творчески проект (презентация)</li> <li>- контрольная работа</li> </ul>	<p>Экзамен</p>
<p><b>Знание:</b></p> <ul style="list-style-type: none"> <li>- понятие, состав, виды административного правонарушения;</li> </ul> <p><b>Уметь:</b></p> <ul style="list-style-type: none"> <li>- планировать и осуществлять юрисдикционную деятельность по предупреждению, профилактике и пресечению административных правонарушений.</li> </ul>	<p>ОК 10 – ОК 13, ПК 1.1. – ПК 1.4., ПК.1.11, ПК.1.12.</p>	<p><b>Тема 2.2 Административное правонарушение</b></p>	<p>1, 2, 3</p>	<ul style="list-style-type: none"> <li>- устный опрос</li> <li>- решение разноуровневых задач (заданий)</li> <li>- решение кейс-задач (юридических «казусов»)</li> <li>- индивидуальный творчески проект (презентация)</li> <li>- контрольная работа</li> </ul>	<p>Экзамен</p>
<p><b>Знание:</b></p> <ul style="list-style-type: none"> <li>- цели и виды административных наказаний; поведения;</li> <li>- основания для освобождения от административного наказания, правила наложения наказания.</li> </ul> <p><b>Уметь:</b></p> <ul style="list-style-type: none"> <li>- оказывать консультационную помощь субъектам административных правоотношений;</li> <li>- решать практические задачи</li> </ul>	<p>ОК 10 – ОК 13, ПК 1.1. – ПК 1.4., ПК.1.11, ПК.1.12.</p>	<p><b>Тема 2.3 Административное наказание</b></p>	<p>1, 2, 3</p>	<ul style="list-style-type: none"> <li>- устный опрос</li> <li>- решение разноуровневых задач (заданий)</li> <li>- решение кейс-задач (юридических «казусов»)</li> <li>- индивидуальный творчески проект (презентация)</li> <li>- контрольная работа</li> </ul>	<p>Экзамен</p>
<p><b>Знание:</b></p> <ul style="list-style-type: none"> <li>- роль административного правоотношения, юридических фактов и правовых актов в регулировании административно-процессуальных отношений;</li> <li>- структуру и признаки</li> </ul>	<p>ОК 10 – ОК 13, ПК 1.1. – ПК 1.4., ПК.1.11, ПК.1.12.</p>	<p><b>Тема 3.1 Административный процесс</b></p>	<p>1, 2, 3</p>	<ul style="list-style-type: none"> <li>- устный опрос</li> <li>- решение разноуровневых задач (заданий)</li> <li>- решение кейс-задач (юридических «казусов»)</li> <li>- индивидуальный творчески проект (презентация)</li> </ul>	<p>Экзамен</p>

<p>административного процесса;</p> <ul style="list-style-type: none"> <li>- понятие административно-процессуальной деятельности и административных процедур, реализуемых органами исполнительной власти;</li> <li>- теоретические положения об административном процессе как о виде юридического процесса;</li> </ul> <p><b>Уметь:</b></p> <ul style="list-style-type: none"> <li>- анализировать административно-правовые и административно-процессуальные нормы;</li> <li>- правильно использовать юридическую терминологию;</li> <li>- применять современные информационные технологии для поиска и обработки правовой информации.</li> <li>- правильно анализировать административные производства и административные процедуры.</li> </ul>				<p>- контрольная работа</p>	
<p><b>Знание:</b></p> <ul style="list-style-type: none"> <li>- понятие, сущность производства по делам об административных правонарушениях ;</li> <li>- права и обязанности участников производства по делам об административных правонарушениях;</li> <li>- процессуальный статус должностных лиц, осуществляющих административную юрисдикцию;</li> </ul> <p><b>Уметь:</b></p> <ul style="list-style-type: none"> <li>- анализировать и оценивать объем и содержание основных категорий и других понятий КоАП РФ;</li> <li>- правильно использовать юридическую терминологию;</li> <li>- характеризовать порядок производство по делам об административных правонарушениях на каждой стадии.</li> </ul>	<p>ОК 10 – ОК 13, ПК 1.1. – ПК 1.4., ПК.1.11, ПК.1.12.</p>	<p><b>Тема 3.2 Производство по делам об административных правонарушениях</b></p>	<p>1, 2, 3</p>	<ul style="list-style-type: none"> <li>- устный опрос</li> <li>- решение разноуровневых задач (заданий)</li> <li>- решение кейс-задач (юридических «казусов»)</li> <li>- индивидуальный творчески проект (презентация)</li> <li>- контрольная работа</li> </ul>	<p>Экзамен</p>

<p><b>Знание:</b></p> <ul style="list-style-type: none"> <li>- понятие и систему способов обеспечения дисциплины и законности в сфере государственного управления;</li> <li>- основные положения КАС РФ, общую характеристику административного судопроизводства в арбитражных судах;</li> <li>- виды административного надзора и их сущность;</li> <li>- особенности прокурорского надзора в сфере государственного управления</li> </ul> <p><b>Уметь:</b></p> <ul style="list-style-type: none"> <li>- анализировать и оценивать объем и содержание основных категорий и других понятий административного и административно-процессуального законодательства.</li> </ul>	<p>ОК 10 – ОК 13, ПК 1.1., – ПК 1.4., ПК.1.11, ПК.1.12.</p>	<p><b>Тема 4.1 Законность в государственном управлении и способы ее обеспечения</b></p>	<p>1, 2, 3</p>	<ul style="list-style-type: none"> <li>- устный опрос</li> <li>- решение разноуровневых задач (заданий)</li> <li>- решение кейс-задач (юридических «казусов»)</li> <li>- индивидуальный творчески проект (презентация)</li> <li>- контрольная работа</li> </ul>	<p>Экзамен</p>
<p><b>Знание:</b></p> <ul style="list-style-type: none"> <li>- содержание управления в различных сферах деятельности.</li> </ul> <p><b>Уметь:</b></p> <ul style="list-style-type: none"> <li>- анализировать правоприменительную практику и предлагать способы решения актуальных проблем реализации административно-правовых норм в целях обеспечения эффективности управления в различных сферах деятельности</li> </ul>	<p>ОК 10 – ОК 13, ПК 1.1., – ПК 1.4., ПК.1.11, ПК.1.12.</p>	<p><b>Тема 5.1 Государственное управление в различных сферах деятельности</b></p>	<p>1, 2, 3</p>	<ul style="list-style-type: none"> <li>- устный опрос</li> <li>- решение разноуровневых задач (заданий)</li> <li>- решение кейс-задач (юридических «казусов»)</li> <li>- индивидуальный творчески проект (презентация)</li> <li>- контрольная работа</li> </ul>	<p>Экзамен</p>

# 1. Оценочные средства для текущего контроля

## 4.1. Тесты письменные

**1. Инструкция по выполнению:** Тест включает 10 вопросов, для каждого из которых представлено несколько вариантов ответов. Вам необходимо внимательно прочитать вопрос, выбрать правильный с Вашей точки зрения ответ, в тестовой форме указать номер правильного ответа напротив номера соответствующего вопроса.  
Время выполнения – 20 минут.

### 2. Банк тестов

#### Тема 1.1 Управление, государственное управление и исполнительная власть

**1. Важнейшей чертой государственного управления, выражающей природу взаимоотношений между органами законодательной и исполнительной власти, является:**

- а) исполнительно-распорядительный характер государственного управления;
- б) исполнительный характер государственного управления;
- в) распределительный характер государственного управления;
- г) характер согласования.

**2. Укажите понятие, для которого характерны три главных признака: управленческий аппарат; выполняемая им управленческая, административная деятельность; используемые исполнительно-распорядительные полномочия:**

- а) административно-правовые отношения;
- б) административное право;
- в) органы исполнительной власти;
- г) органы государственной власти.

**3. В России систему органов исполнительной власти возглавляет:**

- а) Федеральное Собрание РФ;
- б) Президент и Правительство РФ;
- в) Правительство РФ;
- г) Президент РФ.

**4. Укажите соотношение между понятиями «государственное управление» и «исполнительная власть»:**

- а) не тождественные понятия;
- б) понятие «государственное управление» шире понятия «исполнительная власть»;
- в) понятие «исполнительная власть» шире понятия «государственное управление».

**5. Управление разделяется на следующие виды:**

- а) государственное и негосударственное;
- б) управление в социальных системах;
- в) управление в биологических системах;
- г) управление в механических системах;
- д) все перечисленное.

**7. Определение «Упорядочение взаимодействия определенного множества элементов или составных частей механических систем, природы, общества и самого человека» относится к понятию:**

- а) урегулирование;
- б) управление;
- в) организация;
- г) производство.

**8. Определение «Целеполагающее, регулирующее воздействие людей на общественную и коллективную жизнедеятельность, осуществляемое как непосредственно, так и через специально созданные структуры» относится к понятию:**

- а) социальное управление;
- б) государственное управление;
- в) местное самоуправление;
- г) общественное управление;
- д) ко всему перечисленному.

**9. Государственное регулирование (в узком смысле слова) — это:**

- а) функция государственного управления;
- б) цель государственного управления;
- в) принцип государственного управления;
- г) стадия государственного управления;
- д) все перечисленное.

**10. Государственное регулирование (в широком смысле слова) — это:**

- а) деятельность органов законодательной и исполнительной власти по установлению общих правил поведения участников общественных отношений;
- б) деятельность органов законодательной, исполнительной и судебной власти по установлению общих правил поведения субъектов права в сфере государственного управления и по их защите;
- в) исполнительная и распорядительная деятельность органов исполнительной власти по выполнению задач и функций государства;
- г) деятельность органов законодательной власти по установлению общих правил поведения субъектов права в сфере государственного управления и по их защите.

### 3. Критерии оценки:

$$K = (\text{количество верных ответов}) / (\text{общее количество ответов}) * 100$$

Коэффициент	Количество верных ответов	Оценка
1-0,9	12 - 11	5 (отлично)
0,71-0,89	9 - 10	4 (хорошо)
0,6-0,7	7 - 8	3 (удовлетворительно)
0-0,69	0 - 6	2 (неудовлетворительно)

### Эталоны ответов

№ вопроса	1	2	3	4	5	6	7	8	9	10
ответ	в	г	в	в	в	в	б	а	г	г

**1. Инструкция по выполнению:** Тест включает 10 вопросов, для каждого из которых представлено несколько вариантов ответов. Вам необходимо внимательно прочитать вопрос, выбрать правильный с Вашей точки зрения ответ, в тестовой форме указать номер правильного ответа напротив номера соответствующего вопроса.

Время выполнения – 20 минут.

## 2. Банк тестов

### Тема 1.2 Сущность административного права

**1. Что не относится к видам реализации административно- правовых норм?**

- а) исполнение;
- б) соблюдение;
- в) использование;
- г) осуществление.

**2. К классификации видов административно-правовых норм по действию во времени не относятся:**

- а) срочные;
- б) долгосрочные;
- в) бессрочные;
- г) чрезвычайные.

**3. К отличительным признакам административно-правовых отношений следует отнести один из перечисленных:**

- а) складываются преимущественно в сфере организации производственной деятельности предприятия;
- б) носят творческий характер;
- в) одной из сторон выступает орган исполнительной власти или его должностное лицо;
- г) ответственность одной из сторон наступает только перед личностью.

**4. Выберите неверное утверждение: «вертикальные административно-правовые отношения» –это**

- а) отношения между равными фактически и юридически сторонами;
- б) отношения, предполагающие подчинение одной стороны другой;
- в) отношения между несоподчиненными их участниками;
- г) отношения подконтрольности и поднадзорности.

**5. К горизонтальным отношениям следует отнести следующие административно-правовые отношения:**

- а) административно-процедурные;
- б) отношения административно-договорного характера;
- в) верны вариант а) и б) одновременно;
- г) нет правильного варианта ответа.

**6. Административно-правовые отношения возникают при наличии условий, предусмотренных административно-правовыми нормами. Это:**

- а) политические условия;
- б) условия окружающей среды;
- в) юридические факты;
- г) рыночные условия

**7. В качестве юридических фактов в административном праве выступают:**

- а) только действия должностных лиц;
- б) действия (бездействие) и события;
- в) только правовые акты субъектов исполнительной власти;
- г) только неправомерные действия –дисциплинарные и административные проступки

**8. Виды административно-правовых норм по предмету регулирования:**

- а) материальные и процессуальные;
- б) регулятивные и охранительные;
- в) все выше перечисленное верно;
- г) нет правильного ответа.

**9. Административные правоотношения складываются в сфере**

- а) имущественных отношений
- б) неимущественных отношений
- в) государственного управления
- г) трудовых отношений

**10. Административное право относится к:**

- а) публичным отраслям права;
- б) к частным отраслям права;
- в) к комплексным отраслям, включающим в равной степени частные и публичные правовые институты;
- г) к комплексным отраслям с преобладанием частных правовых институтов;

**3. Критерии оценки:**

$$K = (\text{количество верных ответов}) / (\text{общее количество ответов}) * 100$$

Коэффициент	Количество верных ответов	Оценка
1-0,9	14 – 13	5 (отлично)
0,71-0,89	10 -12	4 (хорошо)
0,6-0,7	8 - 9	3 (удовлетворительно)
0-0,69	0 - 7	2 (неудовлетворительно)

**Эталоны ответов**

№ вопроса	1	2	3	4	5	6	7	8	9	10
ответ	в	г	в	в	в	в	б	а	г	г

**1. Инструкция по выполнению:** Тест включает 20 вопросов, для каждого из которых представлено несколько вариантов ответов. Вам необходимо внимательно прочитать вопрос, выбрать правильный с Вашей точки зрения ответ, в тестовой форме указать номер правильного ответа напротив номера соответствующего вопроса.  
Время выполнения – 40 минут.

**2. Банк тестов****Тема 2.3 Административное наказание****Вариант 1****1.Административный проступок – это:**

- 1) нарушение общественного порядка
- 2) нарушение порядка деятельности трудового коллектива
- 3) нарушение воинской дисциплины



4) проступки, связанные с имущественными отношениями

**2. Административное право – это отрасль права, которая**

1) регулирует общественные отношения, возникающие в процессе организации и исполнительно - распорядительной деятельности государственного управления

2) определяет преступность и наказуемость деяний, опасных для данного общества

3) регулирует имущественные отношения и связанные с ними личные неимущественные отношения

4) регулирует основы социально-экономического, политического и территориального устройства

**3. Постановление по делу об административном правонарушении подлежит исполнению с момента:**

1. вступления в законную силу

2. его вынесения получения или вручения его копии лицу, в отношении которого оно вынесено

**4. При опросе несовершеннолетнего свидетеля, не достигшего 14 лет обязательно присутствие:**

а) защитника;

б) законного представителя;

в) педагога.

**5. Состав административного правонарушения, совершенного юридическим лицом, включает:**

1. объект, объективная сторона, субъект, субъективная сторона;

2. объект, объективная сторона, субъект;

3. объект, объективная сторона, вина, субъект.

**6. Срок, в течение которого лицо считается подвергнутым административному наказанию, со дня окончания исполнения постановления о назначении административного наказания составляет:**

а) 6 месяцев;

б) 1 год;

в) 3 года;

г) 2 месяца;

д) 3 месяца.

**7. Протокол об административном правонарушении составляется после выявления совершения административного правонарушения:**

а) немедленно, в исключительных случаях в течение 2 суток;

б) в течение суток, в исключительных случаях в течение 3 суток;

в) немедленно;

г) в течение 2 суток.

**8. Административные правоотношения складываются в сфере**

А) Имущественных отношений

В) Неимущественных отношений

С) Государственного управления

Д) Трудовых отношений

**9. Какие формы вины?**

1. умысел и неосторожность

2. совесть и умысел

3. досада и неосторожность

4. совесть и досада

**10. Административный арест назначается...**

- А) полномочным административным органом;
- Б) должностным лицом;
- В) судом.

**11. Иностранцы граждане, лица без гражданства и иностранные юридические лица, совершившие на территории Российской Федерации административные правонарушения...**

- А) не подлежат административной ответственности;
- Б) подлежат административной ответственности в рамках специальных международных актов;
- В) подлежат административной ответственности на общих основаниях.

**12. Административным правонарушением признается...**

- А) виновное действие (бездействие) физического лица, за которое законодательством об административных правонарушениях установлена административная ответственность;
- Б) противоправное, виновное действие (бездействие) физического или юридического лица, за которое законодательством об административных правонарушениях установлена административная ответственность.

**13. Включается ли срок административного задержания в срок административного ареста?**

- А) да;
- Б) нет.

**14. Срок лишения специального права не может быть более...**

- А) 2 лет;
- Б) 1 года;
- В) 6 месяцев.

**15. Обязательно ли лицо, привлекаемое к административной ответственности, доказывать свою невиновность?**

- А) Да;
- Б) Нет.

**16. Дисквалификация, как административное наказание заключается в...**

- А) лишения физического лица орденов и наград, льгот и почестей;
- Б) лишения физического лица права занимать руководящие посты в государственных и муниципальных органах власти;
- В) лишения физического лица права занимать руководящие должности в исполнительном органе управления юридического лица, входить в совет директоров, осуществлять предпринимательскую деятельность по управлению юридическим лицом, а также осуществлять управление юридическим лицом.

**17. Административное право относится к:**

- а) публичным отраслям права;
- б) к частным отраслям права;
- в) к комплексным отраслям, включающим в равной степени частные и публичные правовые институты;
- г) к комплексным отраслям с преобладанием частных правовых институтов;
- д) к области естествознания.

**18. Административный арест заключается в содержании нарушителя в условиях изоляции от общества и устанавливается на срок:**

- а) до пятнадцати суток, а за нарушение требований режима чрезвычайного положения или режима в зоне проведения контртеррористической операции до тридцати суток;
- б) до тридцати суток, а за нарушение требований режима чрезвычайного положения или режима в зоне проведения контртеррористической операции до девяноста суток;

в) до пятнадцати суток, а за нарушение требований режима чрезвычайного положения или режима в зоне проведения контртеррористической операции до девяноста суток.

19. С какого возраста возникает административная дееспособность у гражданина РФ

1. С 16 лет
2. С 18 лет
3. С 21 года
4. С момента рождения

20. Что не может применяться в отношении юридического лица

1. Лишение специального права
2. Предупреждение
3. Административный штраф
4. Возмездное изъятие предмета административного правонарушения

**3. Критерии оценки:**

$$K = (\text{количество верных ответов}) / (\text{общее количество ответов}) * 100$$

Коэффициент	Количество верных ответов	Оценка
1-0,9	18 – 16	5 (отлично)
0,71-0,89	13 – 15	4 (хорошо)
0,6-0,7	10 – 12	3 (удовлетворительно)
0-0,69	0 - 9	2 (неудовлетворительно)

**Эталоны ответов**

№ вопроса	1	2	3	4	5	6	7	8	9	10	11	12	13	14	15	16	17	18	19	20
ответ	г	б	а	а	а	г	а	б	а	г	б	а	в	б	а	а	а	а	а	б

## 4.2 Вопросы для опроса (устного)

**1. Описание:** на устный опрос по теме отводится 15 – 20 минут. При опросе обучающийся может воспользоваться самостоятельно подготовленным конспектом по соответствующей теме (если подготовка конспекта входила в самостоятельную работу)

**2. Вопросы для устного опроса:**

### Тема 1.1 Управление, государственное управление и исполнительная власть

Общее понятие управления и его виды. Система управления. Социальное управление и его виды.

Понятие и сущность государственного управления. Основные функции и принципы государственного управления.

Соотношение исполнительной власти и государственного управления. Управление внутренними делами как подсистема государственного управления.

## **Тема 1.2 Сущность административного права**

Административное право как отрасль российского права: понятие и признаки отраслевой обособленности. Предмет, метод, система административного права. Источники административного права и их систематизация.

Административное право как наука и учебная дисциплина.

## **Тема 1.3 Механизм административно-правового регулирования**

Понятие, структура и стадии механизма административно-правового регулирования.

Административно-правовые нормы: понятие, структура и виды. Действие административно-правовых норм во времени и пространстве. Основные формы (способы) реализации административно-правовых норм.

Административно-правовые отношения: понятие и структура. Виды административно-правовых отношений. Способы защиты административно-правовых отношений.

## **Тема 1.4 Граждане**

### **как субъекты административного права**

Система субъектов административного права. Административно-правовой статус гражданина: понятие, структура, виды. Административная правосубъектность граждан. Права и обязанности граждан Российской Федерации. Государственные гарантии реализации прав, свобод и законных интересов граждан.

Особенности административно-правового статуса иностранных граждан и лиц без гражданства (апатридов).

Обращения граждан как способы реализации и защиты прав и свобод граждан.

## **Тема 1.5 Органы исполнительной власти**

Органы исполнительной власти: понятие, основные признаки, виды. Полномочия Президента Российской Федерации в сфере исполнительной власти. Правительство Российской Федерации как высший исполнительный орган государственной власти Российской Федерации: состав, порядок формирования, компетенция.

Федеральные органы исполнительной власти, их система и структура.

Органы исполнительной власти субъектов Российской Федерации: правовая основа, виды, общий порядок формирования.

## **Тема 1.6 Государственная служба и государственные служащие**

Понятие, принципы, система и виды государственной службы. Административно-правовое регулирование прохождения государственной службы. Служба в органах внутренних дел как особый вид государственной службы.

Государственные должности и должности государственной службы.

Государственные служащие: понятие, виды. Содержание административно-правового статуса государственных служащих.

## **Тема 1.7 Организации как субъекты административного права**

Понятие и виды организаций.

Основы административно-правовой статуса предприятий и учреждений.

Понятие, виды и основы административно-правового статуса общественных объединений. Общественные объединения в органах внутренних дел.

## **Тема 1.8 Административно-правовые формы и методы государственного управления**

Понятие и виды административно-правовых форм государственного управления.

Правовые акты управления: понятие, виды и юридическое значение. Действие правовых актов управления. Административно-правовые акты органов внутренних дел.

Административно-правовые методы государственного управления: понятие, признаки и виды. Всеобщие (универсальные) методы государственного управления. Понятие и виды мер административного принуждения.

## **Раздел 2. Административное правонарушение и административная ответственность**

### **Тема 2.1 Административная ответственность**

2.1.1 Понятие административной ответственности, ее структура и отличие от иных видов юридической ответственности. Принципы административной ответственности.

Понятие и виды оснований административной ответственности. Условия административной ответственности.

### **Тема 2.2 Административное правонарушение**

Понятие и признаки административного правонарушения. Отграничение административного правонарушения от иных правонарушений.

Понятие состава административного правонарушения. Элементы и признаки юридического состава и их характеристика.

Понятие квалификации административного правонарушения. Содержание процесса квалификации. Значение правильной квалификации административных правонарушений.

### **Тема 2.3 Административное наказание**

Понятие и цели административных наказаний. Система и виды административных наказаний. Характеристика каждого вида: понятие, субъекты, сроки, размеры и условия назначения, а также особенности и исключения в применении.

Общие правила назначения административных наказаний.

## **Раздел 3. Правовые основы административно-процессуальной деятельности**

### **Тема 3.1 Административный процесс**

Понятие и принципы административного процесса. Субъекты, структура и сущность стадий административного процесса.

Понятие и виды административных процедур. Правовая характеристика отдельных видов.

Понятие и виды административно-юрисдикционного производства. Административный процесс в деятельности органов внутренних дел.

### **Тема 3.2 Производство по делам об административных правонарушениях**

Производство по делам об административных правонарушениях: понятие, правовая основа, задачи, принципы и виды.

Обстоятельства, исключающие производство по делу об административном правонарушении.

Участники производства по делам об административных правонарушениях. Доказательства по делу об административном правонарушении. Предмет доказывания. Меры обеспечения производства по делу об административном правонарушении.

Система стадий и этапов производства по делу об административном правонарушении: общая характеристика.

## **Раздел 4. Обеспечение законности в государственном управлении**

### **Тема 4.1 Законность в государственном управлении и способы ее обеспечения**

Законность, дисциплина и административное усмотрение в государственном управлении: понятие и соотношение. Гарантии обеспечения законности.

Система и характеристика способов обеспечения законности и дисциплины в государственном управлении: контроль, надзор, обжалование.

## **Раздел 5. Административно-правовое регулирование организации государственного управления в Российской Федерации**

### **Тема 5.1 Государственное управление в различных сферах деятельности**

Отрасли и сферы государственного управления: понятие, виды.

Межотраслевое государственного управления: понятие, органы межотраслевой компетенции.

Общая характеристика управленческой деятельности в социально-культурной сфере, в сфере экономики и в административно-политической сфере.

### **3. Критерии оценки:**

Оценка **«отлично»**: - глубокое и прочное усвоение материала темы или раздела;

- полные, последовательные, грамотные, логически излагаемые аргументированные ответы;
- демонстрация обучающимся знаний в объеме пройденной программы и дополнительно рекомендованной литературы;
- воспроизведение учебного материала с требуемой степенью точности.

Оценка **«хорошо»**: - наличие несущественных ошибок, не достаточно аргументированные ответы на вопросы;

- демонстрация обучающимся знаний в объеме пройденной программы;
- четкое изложение учебного материала.

Оценка **«удовлетворительно»**: - наличие несущественных ошибок в ответе, отсутствие аргументации, но достаточно грамотное и логичное изложение;

- демонстрация обучающимся недостаточно полных знаний по пройденной программе, отсутствие аргументации;
- не структурированное, не грамотное и не логичное изложение учебного материала при ответе.

Оценка **«неудовлетворительно»**: - незнание материала темы или раздела;

- серьезные ошибки при ответе.

## **4.3 Кейс-задача (ситуационные задачи, юридические «казусы»)**

### **1. Примеры задач:**

**Задача 1.** В ходе проведения проверочных мероприятий на оптовом рынке Торговый город; в Кировском округе г. Омска сотрудниками отделения по борьбе с правонарушениями на потребительском рынке была произведена проверочная закупка видеокассет с фильмами зарубежного производства у частного предпринимателя Курносова, занимающегося реализацией данной продукции. При визуальном осмотре данных видеокассет были выявлены признаки контрафактности, а именно: обложка коробки имеет признаки изготовления на копировальном аппарате, отсутствуют защитные логотипы студии Союз,

авторство которой указано на обложке, оберточная пленка имеет признаки кустарного производства.

Заключение эксперта подтвердило подозрение о контрафактности данной продукции.

По данному факту мировой судья Важенина вынесла постановление о назначении наказания в виде административного штрафа в размере 2 000 рублей.

Квалифицируйте действия частного предпринимателя. Решите вопрос о правомерности решения судьи.

**Задача 2.** В ходе проведения проверки по факту поджога входной двери гражданки Максимовой установлено, что данное правонарушение совершил ее бывший муж по мотивам мести за неправомерное, с его точки зрения решение судьи по разделу имущества, по которому жилое помещение передано в собственность гражданки Максимовой. Жилое помещение на данный момент не является совместной собственностью.

В ходе дальнейшей работы установлено, что стоимость произведенного ремонта двери и стоимость материалов составляет в совокупности 319 рублей, ежемесячный доход гражданки Максимовой составляет 15600 рублей. Судья принял решение, в соответствии с которым ущерб, причиненный действиями гражданина Чердынцева, является малозначительным, и вынес постановление о назначении административного наказания в виде штрафа в размере 2500 рублей.

Проанализируйте данную ситуацию и решите вопрос о правомерности принятия решения о назначении наказания.

**Задача 3.** От жильцов жилого дома поступило заявление о том, что в квартире на первом этаже постоянно слышатся звуки работающего оборудования, данный шум мешает проживанию жильцам, проживающих в квартирах по соседству. В ходе проверки заявления участковым, уполномоченным обнаружено, что в квартире оборудованы рабочие места швейного производства, а также складироваться материалы для производства швейной продукции. Опрошенный владелец данной квартиры гражданин Симаков пояснил, что является частным предпринимателем и, в связи с отсутствием в настоящее время помещения для производства швейной продукции временно использует свое жилое помещение.

Проанализируйте данную ситуацию и решите вопрос об ответственности гражданина Симакова.

Какой орган исполнительной власти уполномочен осуществлять надзор в данной сфере деятельности? Какие нормативно-правовые акты были нарушены, кто будет привлечен к ответственности за допущенные нарушения?

**Задача 4.** В августе текущего года работники ОАО Омскгоргаз проложили подземный газопровод из полиэтиленовых труб по ул. 7-я северная; ул. Герцена. В процессе сдачи данного объекта в эксплуатацию в сентябре этого же года представители федерального органа исполнительной власти, уполномоченного осуществлять надзор за опасными производственными объектами, выявили факт отклонения от проектной документации в процессе строительства газопровода. Кроме того, не были определены охранные зоны газопровода, отсутствовали опознавательные знаки, нанесенные на постоянные ориентиры или железобетонные столбики.

**Задача 5.** 20 марта было возбуждено уголовное дело по факту совершения хулиганских действий Яковцевым, нигде не работавшим, холостым, и 17-летним Петровым, учащимся колледжа. При расследовании было установлено, что 8 марта Яковцев встретил Петрова и предложил ему выпить. В комнате общежития, где жил Петров, они выпили две бутылки вина. Затем вышли в коридор, стали приставать к проходящим, ругались, кричали, угрожали, а затем скрылись в душевой и уснули. 12 мая уголовное дело о хулиганстве было прекращено, возбуждено производство по делам об административных правонарушениях. 15 мая судья за мелкое хулиганство подверг Яковцева и Петрова аресту на 15 суток.

Законны ли действия полиции и судьи?

**Задача 6.** Лейтенант полиции Тарасов и его жена, отдыхая в выходной день в лесу, нарушили правила пожарной безопасности, за что директор лесхоза оштрафовал каждого из них на один минимальный размер оплаты труда и сообщил о происшедшем в РОВД. Начальник РОВД объявил Тарасову выговор.

Правомерно ли наложены наказания на Тарасова и его жену?

**Задача 7.** Окунев и Пискарев были привлечены рыбинспекцией к административной ответственности за нарушение правил рыболовства: Окунев незаконным способом (сетью) ловил рыбу в реке, а Пискарев ловил в пруду карпов, которых выращивал колхоз. Прокурор опротестовал постановление, вынесенное в отношении Пискарева, считая, что он должен нести ответственность за мелкое хищение.

Прав ли прокурор? Назовите объекты составов данных проступков.

**Задача 8.** Налоговый инспектор Десяткин вызвал повесткой 16 – летнего Копейкина для решения вопросов, связанных с уплатой налогов, полученных им от предпринимательской деятельности. Копейкин не явился и был привлечен комиссией по делам несовершеннолетних к административной ответственности по ст. 19.4 КоАП РФ. Копейкин обжаловал в суд привлечение к ответственности, указав, что в суд не явился, так как в этот день не было его законного представителя – Добролюбова. С его согласия, как указал Копейкин, он осуществлял, согласно ст. 26 ГК РФ, предпринимательскую деятельность. Суд в принятии жалобы отказал, так как Копейкин не обладает гражданской процессуальной дееспособностью.

Разрешите дело по существу.

**Задача 9.** Гражданин Китая Мао Цзы, студент железнодорожного института, решил на время студенческих каникул остаться поработать в бригаде проводников с целью речевой и профессиональной практики. Ректор студенту объяснил, что для работы необходимо получить разрешение на использование иностранной рабочей силы, зарегистрировав соответствующий договор.

Прав ли ректор?

**Задача 10.** Гражданин Монголии Н. при оформлении разрешения на временное проживание отказался от прохождения обязательной дактилоскопической регистрации, так как его личность установлена в ходе 6 – месячной проверки ОВД. Тогда он получил отказ в получении разрешения на временное проживание, после чего обратился в суд.

Составьте проект судебного акта по данному делу.

**Задача 11.** В ходе проведения проверки соблюдения законодательства о контрольно – кассовых машинах в киоске индивидуального предпринимателя Саахова был установлен факт неприменения ККМ (продавец Деева не пробил чек). Был составлен Акт проверки, Саахов привлечен к административной ответственности. В заявлении в арбитражный суд Саахов указал, что имели место следующие нарушения: он не был проинформирован о ходе проверки, не присутствовал при ее проведении, месяц назад его уже проверяли на данный предмет, копию акта вручили продавцу, а не ему.

Составьте проект решения арбитражного суда.

**Задача 12.** Минюст РФ отказал в регистрации Инструкции ГУНК МВД России «О порядке рассмотрения и разрешения писем, жалоб и обращений граждан в федеральных органах Роснаркоконтроля» на том основании, что Инструкция предусматривает рассмотрение в том числе и анонимных обращений, что противоречит требованиям действующего законодательства.

Председатель Роснаркоконтроля обжаловал отказ Минюста РФ в судебном порядке.

Составьте проект решения суда.



**Задача 13.** 20 ноября Здравомыслов был привлечен к административной ответственности за нарушение Правил дорожного движения. 30 ноября он подал жалобу вышестоящему должностному лицу на постановление по делу об административном правонарушении, в удовлетворении которой ему было письменно отказано в письме от 15 декабря. 20 декабря он обратился в суд с жалобой на постановление о привлечении его к административной ответственности и решение по жалобе. Судья отказал в приеме жалобы, сославшись на то, что Здравомыслов уже воспользовался правом на защиту и вторично обращаться по тому же поводу не имеет права. Дайте оценку действиям судьи.

**Задача 14.** Прокурор области обратился в суд с иском о ликвидации Оренбургского войскового казачьего общества, поскольку, согласно его уставу, предусмотрено создание вооруженного формирования. В суде представитель казачьего общества пояснил, что решение о ликвидации данного общественного объединения может быть принято только Президентом РФ, и что данные формирования предназначены для несения государственной службы.

Составьте проект решения суда.

**Задача 15.** Постановлением руководителя управления федерального казначейства налоговая инспекция была привлечена к административной ответственности по ст. 15.14 КоАП РФ в виде административного штрафа. Прокурор области принес протест на данное постановление, полагая, что налоговая инспекция, являясь органом исполнительной власти, не может нести административную ответственность.

Правомерна ли позиция прокурора? Могут ли быть органы исполнительной власти субъектами административных правонарушений?

**Задача 16.** Прокурор области обратился в суд с заявлением о признании незаконными ряда положений Устава области. В частности, прокурор считает неправомерным, что глава субъекта Федерации, возглавляя систему исполнительной власти области, не возглавляет согласно Уставу Правительство области, что, по мнению прокурора, не соответствует положениям ФЗ РФ «Об общих принципах организации законодательных (представительных) и исполнительных органов государственной власти субъектов Российской Федерации»

Составьте проект судебного акта.

**Задача 17.** Налоговая инспекция обратилась в арбитражный суд с заявлением о взыскании с ООО «Май» налоговой санкции за нарушение срока предоставления в налоговый орган информации об открытии банковского счета (ст. 118 НК РФ). Представитель общества в суде пояснил, что нарушение связано с тем, что бухгалтер ООО заболел и не смог выполнить данную обязанность. Представитель налоговой инспекции пояснил, что согласно Методическим указаниям ФНС России по применению отдельных положений налогового законодательства при решении вопроса о применении налоговых санкций за нарушение сроков предоставления информации причины значения не имеют.

Составьте проект судебного акта.

**2. Инструкция и/или методические рекомендации по выполнению.** Рекомендуемый порядок решения кейсов. Обучающиеся анализируют информацию и решают поставленные задачи. Решение задачи включает в себя:

- изучение нормативно-правовых актов, материалов судебной практики, на основе которых возможно разрешение ситуации;
- подготовку письменного решения задачи, особое внимание следует уделять обоснованию, аргументации решения, которые должны быть подкреплены ссылками на соответствующие

нормативные правовые акты и другие источники, к решению прилагается перечень материалов, послуживших основой для решения ситуации;

- подготовку текста необходимых документов (исковых заявлений, решения суда и др.), виды документов уточняются преподавателем в ходе первичного инструктажа учебной группы;
- подготовка презентации своего решения.

Ответы на поставленные вопросы обсуждаются группой. В конце занятия преподаватель дает оценку каждой решенной задаче, отмечая подготовленность обучающихся к занятию, активность, творческий подход и компетентность, а также конструктивность предлагаемых решений, обращает внимание на достижение поставленных перед группой целей и задач.

### **3. Критерии оценки.**

1. Соответствие решения сформулированным в кейсе вопросам (адекватность проблеме) - 1 балл
2. Оригинальность подхода (новаторство, креативность) – 1 балл
3. Применимость решения на практике – 1 балл
4. Глубина проработки проблемы (обоснованность решения, наличие альтернативных вариантов, прогнозирование возможных проблем, комплексность решения) – 1 балл
5. Возможность долгосрочного применения – 1 балл

### **4.4 Темы групповых и/или индивидуальных творческих заданий/проектов**

1. **Описание:** выполнение индивидуального творческого задания – создания презентации на поставленную тему

2. **Индивидуальные творческие задания (проекты):**

1. Управление, государственное управление, исполнительная власть.
2. Понятие, предмет, метод и система административного права.
3. Административно-правовые нормы.
4. Административно-правовые отношения.
- 5: Физические лица как субъекты административного права.
6. Органы исполнительной власти как субъекты административного права.
7. Государственные служащие, как субъекты административного права.
9. Административно-правовые формы реализации исполнительной власти.
10. Административно-правовые методы реализации исполнительной власти.
11. Законность и дисциплина в сфере исполнительной власти.
12. Административная ответственность и административное правонарушение.
13. Административное право в правовой системе Российской Федерации, повышение его значения в современный период.
14. Административно-правовые нормы в системе правовых норм.
15. Особенности административно-правовых отношений.
16. Исполнительная власть, функции структура и соотношение с другими ветвями государственной власти.
17. Административно-правовой статус граждан, правовые и юридические гарантии защиты их прав.
18. Виды, правовая характеристика и перспективы развития федеральных органов исполнительной власти.
19. Виды, правовая характеристика и перспективы развития органов исполнительной власти субъектов Российской Федерации.

20. Административно-правовой статус предприятий. Государственная поддержка предпринимательской деятельности.
21. Формы и методы реализации задач и функций исполнительной власти.
22. Правовые акты управления органов исполнительной власти – особенности формы.
23. Административная ответственность как вид юридической ответственности, проблемные вопросы совершенствования ее правовой основы в современный период.
24. Административное правонарушение, его признаки и виды.
25. Административные взыскания или правонарушения? Основные подходы к понятию и определению места в системе мер административного принуждения.
26. Понятие административного процесса.
27. Производство по делам об административных правонарушениях.
28. Исполнение постановлений о наложении административных взысканий.
29. Контроль и надзор как способ обеспечения законности в деятельности органов исполнительной власти.
30. Отрасли и пределы административно-правового регулирования хозяйственной деятельности.
31. Отрасли и пределы административно-правового регулирования управления в социально-культурной сфере.
32. Основы управления административно-политической деятельностью.
33. Основы административно-правового регулирования межотраслевого государственного управления.

### **3.Описание задания/проекта:** подготовка презентации

#### **4.Требования к оформлению задания/проекта:**

##### **Структура презентации**

1. Титульный слайд должен содержать следующую информацию:
  - a. Название проекта
  - b. Фамилия, Имя, группа автора
  - c. Фамилия, Имя, Отчество, должность руководителя (преподавателя)
  - d. Название учебного заведения, год
2. Введение – основная цель, возможно: проблема, гипотеза, актуальность
3. Основная часть – презентация своего исследования (используемая теория представлена в текстовом документе проекта; теорию необходимо знать, чтобы ответить на возникающие вопросы).
4. Заключение – выводы, подтверждение или опровержение первоначально выдвигаемой гипотезы.
5. Спасибо за внимание или аналогичное

##### **Оформление слайдов**

1. Все слайды (кроме первого) должны содержать порядковый номер, расположенный в правом верхнем углу (размер шрифта – не менее 20 пт).
2. Каждый слайд (кроме первого) должен иметь короткое название (заголовок, без точки в конце), набранное шрифтом на 2 и более пт, чем основной размер шрифта.
3. Для основного текста рекомендуемый размер шрифта  $\geq 24$ пт.
4. Поля слайдов не менее 0,5 см с каждой стороны.
5. Использование звуковых эффектов в ходе демонстрации презентации не желательны.
6. В процессе выступления не допускается переход на Интернет ресурсы, всю дополнительную информацию необходимо предварительно разместить в одной папке с презентацией (т.е ссылки только локальные).

7. Название файла с презентацией - группа\_Ф\_И докладчика.
8. В титульном слайде анимация не допускается.
9. Для всех слайдов применять один эффект их перехода и стилевое решение.
10. Изображения, размещенные на одном слайде желательно привести к единому размеру. 11. Приветствуется использование объектов SmartArt.
12. Таблицы оформлять в одном стиле, выделить шапку таблицы.
13. Списки использовать для 2-х и более объектов, для одноуровневых списков – один вид маркеров.

## **4.5 Разноуровневые задачи (задания)**

**1. Описание:** решение задач

**2. Задачи репродуктивного уровня**

***Задача (задание) 1:***

20 марта было возбуждено уголовное дело по факту совершения хулиганских действий Яковцевым, нигде не работавшим, холостым, и 17-летним Петровым, учащимся колледжа. При расследовании было установлено, что 8 марта Яковцев встретил Петрова и предложил ему выпить. В комнате общежития, где жил Петров, они выпили две бутылки вина. Затем вышли в коридор, стали приставать к проходящим, ругались, кричали, угрожали, а затем скрылись в душевой и уснули. 12 мая уголовное дело о хулиганстве было прекращено, возбуждено производство по делам об административных правонарушениях. 15 мая судья за мелкое хулиганство подверг Яковцева и Петрова аресту на 15 суток.

**Законны ли действия полиции и судьи?**

***Задача (задание) 2:***

Лейтенант полиции Тарасов и его жена, отдыхая в выходной день в лесу, нарушили правила пожарной безопасности, за что директор лесхоза оштрафовал каждого из них на один минимальный размер оплаты труда и сообщил о происшедшем в РОВД. Начальник РОВД объявил Тарасову выговор.

**Правомерно ли наложены наказания на Тарасова и его жену?**

***Задача (задание) 3:***

Окунев и Пискарев были привлечены рыбинспекцией к административной ответственности за нарушение правил рыболовства: Окунев незаконным способом (сетью) ловил рыбу в реке, а Пискарев ловил в пруду карпов, которых выращивал колхоз. Прокурор опротестовал постановление, вынесенное в отношении Пискарева, считая, что он должен нести ответственность за мелкое хищение.

**Прав ли прокурор? Назовите объекты составов данных проступков.**

***Задача (задание) 4:***

22 октября Феликсова, являющаяся следователем СО ОВД, получила ордер на занятие жилого помещения в г. Талице по ул. Кузнецова, д. 35, кв. 4. Зная о том, что данное жилое помещение занимает Костоусова, которой ранее был выдан ордер на указанную квартиру и что этот ордер не признан в судебной порядке недействительным, Феликсова 25 октября сломала замки и заняла эту квартиру, причинив незначительный ущерб Костоусовой. 4 ноября того же года было вынесено постановление об отказе в возбуждении уголовного дела в отношении Феликсовой.

**Состав какого правонарушения имеется в действиях Феликсовой? Кто и как может привлечь ее к ответственности?**

**Задача (задание) 5:**

1 декабря инспектор ГИБДД задержал Малкова, который управлял автомашиной, не имея прав на управление ею. При оформлении материалов дела было установлено, что Малков после увольнения с действительной военной службы на учет не встал, живет без регистрации в общежитии завода «Продмаш», где его брат исполняет обязанности коменданта, работает слесарем на автобазе № 1. 1 декабря после работы Малков поехал к своей знакомой в пригородный поселок.

**Кто и за совершение каких правонарушений может быть привлечен к административной ответственности?**

**Задача (задание) 6:**

Глава администрации города А. А. Сквозник – Дмухановский подписал Постановление «О мерах по улучшению благоустройства городской территории», в котором предусматривалось, что за самовольную установку ларьков для мелкорозничной торговли физические и юридические лица несут административную ответственность в виде административного штрафа с конфискацией самовольно построенных объектов в муниципальную собственность.

**Составьте проект протеста прокурора на данное постановление.**

**Задача (задание) 7:**

Инспектор ДПС ГИБДД Пуговицын составил протокол о нарушении Правил дорожного движения Люлюковым, выразившихся в управлении транспортным средством в состоянии опьянения, и изъял водительское удостоверение. Люлюков обратился с жалобой к начальнику ГИБДД, полагая, что инспектор нарушил требования ст. 3.8 КоАП РФ, которая предусматривает, что лишение специального права назначается только судьей. Начальник ГИБДД в жалобе отказал, Люлюков обратился в суд. Суд вынес решение о признании действий инспектора незаконными, поскольку, согласно ст. 35 Конституции РФ, никто не может быть лишен своего имущества иначе как по решению суда.

**Каким должно быть решение суда по данному делу? Составьте его проект.**

**Задача (задание) 8:**

В Тюменской области был принят Закон об административной ответственности за рекламу печатной эротической продукции на территории области. Статьей 5 указанного Закона была установлена административная ответственность юридических и физических лиц

за несоблюдение предусмотренных им положений в виде административного штрафа в размере от 2500 до 5000 руб. с конфискацией незаконно рекламируемой продукции.

**Составьте проект протеста прокурора области на данный закон, если полагаете, что данный закон противоречит КоАП РФ.**

***Задача (задание) 9:***

24 июня 2006 г. налоговой инспекцией было выявлено правонарушение, совершенное индивидуальным предпринимателем Монеткиным – нарушение срока постановки на учет в налоговом органе (ст. 15.3 КоАП РФ). 26 сентября 2006 г. Монеткин получил повестку с требованием явиться к мировому судье для рассмотрения данного дела. Монеткин в суде пояснил, что он совершил не административное, а налоговое правонарушение, предусмотренное ст. 116 НК РФ. Срок давности налоговых санкций (ст. 115 НК РФ) уже истек.

**Дайте юридический анализ дела.**

***Задача (задание) 10:***

Гражданин Монголии Н. при оформлении разрешения на временное проживание отказался от прохождения обязательной дактилоскопической регистрации, так как его личность установлена в ходе 6 – месячной проверки ОВД. Тогда он получил отказ в получении разрешения на временное проживание, после чего обратился в суд.

**Составьте проект судебного акта по данному делу.**

***Задача (задание) 11:***

Прокурор области обратился в суд с заявлением о признании незаконными ряда положений Устава области. В частности, прокурор считает неправомерным, что глава субъекта Федерации, возглавляя систему исполнительной власти области, не возглавляет согласно Уставу Правительство области, что, по мнению прокурора, не соответствует положениям ФЗ РФ «Об общих принципах организации законодательных (представительных) и исполнительных органов государственной власти субъектов Российской Федерации»

**Составьте проект судебного акта.**

***Задача (задание) 12:***

Налоговая инспекция обратилась в арбитражный суд с заявлением о взыскании с ООО «Май» налоговой санкции за нарушение срока предоставления в налоговый орган информации об открытии банковского счета (ст. 118 НК РФ). Представитель общества в суде пояснил, что нарушение связано с тем, что бухгалтер ООО заболел и не смог выполнить данную обязанность. Представитель налоговой инспекции пояснил, что согласно Методическим указаниям МНС РФ по применению отдельных положений налогового законодательства при решении вопроса о применении налоговых санкций за нарушение сроков предоставления информации причины значения не имеют.

**Составьте проект судебного акта.**

***Задача (задание) 13:***

В августе текущего года работники ОАО Омскгоргаз проложили подземный газопровод из полиэтиленовых труб по ул. 7-я северная; ул. Герцена. В процессе сдачи данного объекта в эксплуатацию в сентябре этого же года представители федерального органа исполнительной власти, уполномоченного осуществлять надзор за опасными производственными объектами, выявили факт отклонения от проектной документации в

процессе строительства газопровода. Кроме того, не были определены охранные зоны газопровода, отсутствовали опознавательные знаки, нанесенные на постоянные ориентиры или железобетонные столбики.

**Какой орган исполнительной власти уполномочен осуществлять надзор в данной сфере деятельности? Какие нормативно-правовые акты были нарушены, кто будет привлечен к ответственности за допущенные нарушения?**

**Задача (задание) 14:**

От жильцов жилого дома поступило заявление о том, что в квартире на первом этаже постоянно слышится звуки работающего оборудования, данный шум мешает проживанию жильцам, проживающих в квартирах по соседству. В ходе проверки заявления участковым, уполномоченным обнаружено, что в квартире оборудованы рабочие места швейного производства, а также складироваться материалы для производства швейной продукции. Опрошенный владелец данной квартиры гражданин Симаков пояснил, что является частным предпринимателем и, в связи с отсутствием в настоящее время помещения для производства швейной продукции временно использует свое жилое помещение.

**Проанализируйте данную ситуацию и решите вопрос об ответственности гражданина Симакова.**

**Задача (задание) 15:**

В ходе проведения проверочных мероприятий на оптовом рынке Торговый город; в Кировском округе г. Омска сотрудниками отделения по борьбе с правонарушениями на потребительском рынке была произведена проверочная закупка видеокассет с фильмами зарубежного производства у частного предпринимателя Курносова, занимающегося реализацией данной продукции. При визуальном осмотре данных видеокассет были выявлены признаки контрафактности, а именно: обложка коробки имеет признаки изготовления на копировальном аппарате, отсутствуют защитные логотипы студии Союз, авторство которой указано на обложке, оберточная пленка имеет признаки кустарного производства.

Заключение эксперта подтвердило подозрение о контрафактности данной продукции.

По данному факту мировой судья Важенина вынесла постановление о назначении наказания в виде административного штрафа в размере 2 000 рублей.

**Квалифицируйте действия частного предпринимателя. Решите вопрос о правомерности решения судьи.**

### **3. Задачи реконструктивного уровня**

**Задача (задание) 1:**

Мы с друзьями сидели вечером на лавочке на территории детского садика и пили из бутылок пиво. Подошли сотрудники ППС объяснили нам что распитие спиртных напитков, а также нахождение в нетрезвом виде в общественных местах запрещено и доставили нас в отделение полиции для составления протокола об административном правонарушении. В отделении нам выписали каждому штраф.

1. *Правомерны ли действия сотрудников Органов Внутренних Дел?*
2. *Проанализируйте данную ситуацию в соответствии с требованиями КоАП РФ.*

**Задача (задание) 2:**

Истрин, будучи не согласен с содержанием составленного в отношении него протокола об административном правонарушении, решил его не подписывать, но просил вручить ему под расписку копию протокола.

Однако начальник погранзаставы, составивший протокол, отказался вручить Истрину копию, мотивируя это тем, что соответствующая запись на бланке протокола имела следующее содержание: «С протоколом ознакомлен, согласен», после которой Истрину надо было расписаться. Вопросы

1. Проанализируйте данную ситуацию в соответствии с требованиями КоАП РФ.
2. Правомерны ли действия начальника ПогЗ?
3. Каковы права лица, в отношении которого составляется протокол об административном правонарушении?

**Задача (задание) 3:**

Призывнику Семенову пришел вызов из военного комиссариата. Семенов не явился в военкомат в указанный срок и был оштрафован военным комиссаром на сумму 1/2 минимального размера оплаты труда. Семенов обжаловал это решение в суд, указав, что он не явился в военкомат по уважительной причине (у него была температура, и он находился дома все три дня). Документов, подтверждающих факт болезни, предъявлено не было.

1. Правомерно ли действие военного комиссара?
2. Квалифицируйте действия гражданина Семенова.
3. Категория каких дел подведомственна военным комиссарам?

**Задача (задание) 4:**

15 июня 2004 г. за нарушение требований режима чрезвычайного положения в связи с чрезвычайной ситуацией в зоне лесных пожаров начальником РОВД было применено к гражданину Шемякину А.М. административное наказание в виде административного ареста сроком на 20 суток.

1. Проанализируйте данную ситуацию в соответствии с КоАП РФ.
2. Соответствуют ли законодательству РФ действия начальника РОВД?
3. На основании какого нормативного акта, и какие документы об административном правонарушении должны быть составлены?

**Задача (задание) 5:**

Комендант одного из корпусов университета взыскивал штраф в размере ста рублей со студентов за курение в не отведенных для этого местах. На возражения студентов он отвечал, что это мера установлена в краевом законе, и, согласно приказу ректора, комендант уполномочен «применять все необходимые меры».

*Прокомментируйте ситуацию. Можно ли обжаловать (оспорить) приказ ректора и действия коменданта?*

**Задача (задание) 6:**

Призывнику С. пришел вызов из военного комиссариата. Ему надлежало явиться в военкомат для проверки документов в течение трех дней с момента получения уведомления о вызове. Но призывник С. не явился в военкомат в указанный срок и был оштрафован военным комиссаром на сумму 1/5 минимального размера оплаты труда.



*Правомерны ли действия военного комиссара?*

*Проанализируйте данную ситуацию в соответствии с КоАП РФ*

***Задача (задание) 7:***

Начальником ОВД на гражданина Смирнова наложен административный штраф за нарушение правил охоты. В виде дополнительного наказания у него было конфисковано охотничье оружие. Смирнов обратился в суд с жалобой на неправомерную конфискацию оружия, сославшись на то, что он охотник-профессионал, и для него охота – единственный источник средств к существованию.

*Дайте юридический анализ данной ситуации.*

#### **4. Задачи творческого уровня**

***Задача (задание) 1:***

Какие из перечисленных действий субъектов исполнительной власти относятся к правовым, а какие к не правовым формам их деятельности:

- заключение административных договоров;
- заключение гражданско-правовых договоров;
- осуществление органами внутренних дел наблюдения за ходом социальной реабилитации лиц, судимых за преступления, связанные с незаконным оборотом наркотических средств и психотропных веществ;
- вынесение начальником районного органа внутренних дел постановления о назначении административного наказания в виде штрафа в отношении гражданина;
- осмотр сотрудниками налоговой инспекции помещения, где осуществляется предпринимательская деятельность;
- проверка начальником отдела качества выполнения приказа подчиненным лицом;
- выдача лицензии органом транспортной инспекции на занятие индивидуальной перевозочной деятельностью на автомобильном транспорте;
- предоставление органом исполнительной власти в вышестоящий орган справки о результатах деятельности в отчетном году;

***Задача (задание) 2:***

Классифицируйте правовые акты государственного управления используя следующие основания (критерии):

- по юридическим свойствам;
- по характеру регулируемых отношений;
- в зависимости от вида ответственности, предусмотренной за их неисполнение;
- по территориальному масштабу действия;
- по принадлежности;
- по иерархическому признаку;
- по наименованию;
- по форме выражения;
- по субъектам, их издавшим;

- по процедуре издания.

Приведите по два примера каждого вида выделенных Вами правовых актов

**Задача (задание) 3:**

Приведите примеры конкретных нормативных правовых актов государственного управления (с указанием полного наименования, даты принятия и источника опубликования), изданных:

- Президентом РФ;
- Правительством РФ;
- руководителем федерального органа отраслевого управления;
- руководителем федерального межотраслевого органа исполнительной власти;

**Задача (задание) 4:**

Изложите предусмотренный нормами права алгоритм действий государственного служащего в случае получения незаконного, по его мнению, приказа (указания) непосредственного руководителя.

**Задача (задание) 5:**

Используя действующее законодательство укажите, какие конкретно формы контрольных полномочий в части обеспечения законности издаваемых органами исполнительной власти субъектов РФ правовых актов имеют:

- Президент РФ;
- орган законодательной власти субъекта РФ;
- Полномочный представитель Президента РФ в федеральном округе;
- Руководитель федерального органа исполнительной власти;
- высшее должностное лицо (глава исполнительной власти) субъекта РФ

**Задача (задание) 6:**

Укажите основания и порядок ведения федерального регистра нормативных правовых актов субъектов РФ.

Какие органы осуществляют его ведение? Какие сведения в него заносятся? Кто может получить эти сведения?

**Задача (задание) 7:**

Сотрудник областного управления внутренних дел обратился в областной суд с заявлением в защиту прав и охраняемых законом интересов, и о признании недействительным приказа Министерства внутренних дел РФ, которым запрещалось предоставление отгулов сотрудникам органов внутренних дел за работу в сверхурочное время и устанавливалась только лишь оплата.

Законен ли приказ министерства внутренних дел РФ? Какое решение должен вынести областной суд?

**Задача (задание) 8:**

На основе действующего законодательства охарактеризуйте контрольные полномочия Министерства юстиции РФ и его территориальных органов в части нормотворческой деятельности органов государственной власти.

**Задача (задание) 9:**

*Назовите основные составные части (подсистемы, свойства) структуры личности преступника.*

*Назовите основные признаки типологии преступников.*

**Задача (задание) 10:**

Соседи по квартире, находясь в неприязненных отношениях с поднадзорным Аксененко, написали заявление в РОВД о том, что Аксененко несколько дней не ночевал дома. Участковый уполномоченный на основании заявления составил протокол о нарушении Аксененко статьи 19.24. КоАП РФ и вместе с заявлением направил его в районный суд. Правомерны ли действия участкового уполномоченного полиции? Каким судам подведомственны подобные правонарушения?

**Задача (задание) 11:**

Районный прокурор опротестовал приказ руководителя департамента органа местного самоуправления. Данный протест был отклонен, и, по мнению прокурора, необоснованно. Какие меры в данном случае могут быть предприняты прокурором?

**Задача (задание) 12:**

Составьте проект представления прокурора об устранении нарушений административного законодательства сотрудниками органа внутренних дел в производстве по делам об административных правонарушениях. Обстоятельства, послужившие внесению представления, выберите по собственному усмотрению.

**Задача (задание) 13:**

Рабочий предприятия ООО «Космос» гр. Зябликов В.Ф. был задержан при выходе на проходной, у которого охрана предприятия обнаружила в сумке мясные продукты на сумму 280 рублей. За данное правонарушение начальником органа внутренних дел было назначено административное наказание в виде штрафа в размере 1500 рублей. Проанализируйте ситуацию, дайте ей юридическую оценку. Правомерно ли назначено наказание?

**Задача (задание) 14:**

25 апреля текущего года около 22 часов участковым уполномоченным полиции Крючковым на Театральной площади была задержана гражданка Фугенфирова, которая предлагала прохожим услуги сексуального характера за вознаграждение. Участковый 14 уполномоченный составил протокол об административном правонарушении за занятие проституцией в отношении Фугенфириной. Начальник органа внутренних дел, рассмотрев дело, вынес постановление о назначении административного наказания в виде штрафа в размере 2000 рублей.

Проанализируйте ситуацию, дайте ей юридическую оценку. Правомерно ли назначено наказание?

**Задача (задание) 15:**

Государственным инспектором по охране лесов Васиным И.И. был задержан гр. Батурбаев А.К., который, находясь на охоте убил самку лося. Лицензия на отстрел данного вида животных у гр. Батурбаева отсутствовала. Васин вынес постановление и назначил в отношении данного гражданина административное наказание в виде штрафа в размере 1000 рублей с конфискацией охотничьего ружья.

Проанализируйте ситуацию, дайте ей юридическую оценку. Правомерно ли назначено наказание?

**Задача (задание) 16:**

Участковый уполномоченный полиции при проверке паспортного режима в доме по улице Томская обнаружил у гражданина Птицына гладкоствольное огнестрельное оружие, которое он хранил у себя в квартире с нарушением срока его регистрации. За данное правонарушение был составлен протокол. Административная комиссия вынесла решение оштрафовать Птицына в размере 1000 руб.

Проанализируйте ситуацию, дайте ей юридическую оценку. Определите правомерность вынесенного постановления.

**Задача (задание) 17:**

Гражданин Беляев, 1956 года рождения в состоянии алкогольного опьянения ехал в троллейбусе маршрута № 2 по проспекту К.Маркса в сторону вокзала. На остановке “Железнодорожный вокзал” граждане передали Беляева наряду полиции. Сотрудники полиции Нестеренко и Яковлев, взяв от свидетелей объяснения, повели Беляева в УВД округа, свободно сопровождая его. Около подземного перехода по пр. Маркса Беляев неожиданно с криком: “Убивают!” стал убегать по подземному переходу. Когда Нестеренко и Яковлев догнали его – он упал и лежал, не собираясь встать, при падении Беляев взмахнул рукой и зацепил Яковлева за щеку, причинив ему ссадину. Сотрудники полиции, применив загиб руки за спину, доставили Беляева в дежурную часть УВД.

Проанализируйте ситуацию, дайте ей юридическую оценку.

**Задача (задание) 18:**

Гражданин Соколов имел документы на право хранения охотничьего ружья и боевых припасов, выданное органами внутренних дел. При проверке порядка хранения огнестрельного оружия и боевых припасов было установлено, что Соколов хранит оружие в собранном виде на стене. По данному факту был составлен протокол о административном правонарушении, в соответствии с которым начальник ОВД подверг Соколова административному штрафу в размере 1/2 минимального размера оплаты труда с конфискацией ружья. Проанализируйте ситуацию, дайте ей юридическую оценку. Определите правомерность принятого решения.

**5. Критерии оценки:**

Оценка **«отлично»** - ответ на задачу логичен, студент проявляет глубокое знание профессиональных терминов, понятий, категорий, концепций и теорий. Развернуто аргументирует выдвигаемые выводы и решения, приводит убедительные аргументы, опираясь на административное законодательство. Делает содержательные выводы. Демонстрирует уверенные знания нормативных правовых актов и специальной литературы. Речь грамотна, используется профессиональная лексика.

Оценка «хорошо» - обоснование решения задачи предоставлено недостаточно полно. Выводы правильны. Выдвигаемые положения аргументированы, однако имеется непоследовательность анализа. Демонстрирует знание нормативных правовых актов и специальной литературы. Речь грамотна, используется преимущественно профессиональная лексика.

Оценка «удовлетворительно» - ответ недостаточно логически выстроен. Студент обнаруживает слабость в развернутом раскрытии профессиональных понятий. Выдвигаемые положения декларируются, но не аргументируются. Ответ носит преимущественно теоретический характер, непременно к конкретному делу. Знания специальной литературы не проявлены. Профессиональная лексика используется эпизодически.

Оценка «неудовлетворительно» - в ответе недостаточно раскрыты профессиональные понятия, категории. Студент проявляет стремление подменить научное обоснование раскрываемого вопроса рассуждениями обыденно-повседневного бытового характера. Ответ содержит ряд серьезных неточностей. Выводы поверхностны. Знания нормативных правовых актов не проявлены. Профессиональная лексика не используется.

## 4.6. Реферат

**1. Описание:** Реферат является формой самостоятельной работы студента и подтверждает его способность анализировать научную литературу и статистические данные о преступности.

Реферат должен выполняться студентом самостоятельно. Если у преподавателя возникают сомнения относительно самостоятельности студента при подготовке реферата, он имеет право пригласить студента для собеседования по соответствующей теме.

Основной целью написания реферата является анализ различных позиций ученых по вопросам заявленной темы. Итогом должны служить выводы студента по теме.

### 2. Темы рефератов:

1. Понятие и признаки исполнительной власти.
2. Особенности предмета и метода административно-правового регулирования.
3. Система административного права.
4. Административно-правовые нормы: понятие, виды, способы реализации, пределы действия.
5. Источники административного права: понятие, виды, система.
6. Административно-правовые отношения: понятие, виды, структура.
7. Предмет и задачи науки административного права.
8. Развитие науки административного права в России.
9. Административное право как учебная дисциплина.
10. Административно-правовой статус индивидуального субъекта.
11. Административно-правовой статус гражданина.
12. Специальные административно-правовые статусы индивидуальных субъектов.
13. Субъекты административной опеки.
14. Административно-правовой статус иностранных граждан и лиц без гражданства.
15. Понятие, содержание, цели, правовая основа паспортного режима.
16. Правовой статус Федеральной миграционной службы.
17. Право граждан на обращение в государственные органы и органы муниципальных образований.
18. Административная жалоба: понятие, виды, предмет жалобы.

- 19.Производство по административным жалобам граждан.
- 20.Право граждан на судебное обжалование незаконных решений (действий) органов исполнительной власти и их должностных лиц.
- 21.Право граждан на возмещение ущерба, причиненного незаконными действиями исполнительной власти и ее должностных лиц.
- 22.Исполнительный орган государственной власти: понятие, признаки, виды, содержание административно-правового статуса.
- 23.Правительство Российской Федерации: понятие, признаки, состав, структура, полномочия.
- 24.Особенности системы и структуры федеральных органов исполнительной власти.
- 25.Федеральное министерство: понятие, функции, полномочия.
- 26.Федеральная служба: понятие, функции, полномочия.
- 27.Федеральное агентство: понятие, функции, полномочия.
- 28.Органы исполнительной власти субъектов Российской Федерации.
- 29.Служба как специфический вид социально-трудовой деятельности.
- 30.Виды службы и служащих по российскому законодательству.
- 31.Государственная служба как организационно-правовая категория, элемент государственной организации и правовой институт.
- 32.Общая характеристика видов государственной службы.
- 33.Особенности государственной гражданской службы.
- 34.Прохождение государственной службы: понятие, характеристика этапов.
- 35.Порядок поступления на государственную гражданскую службу.

**3.Требования к оформлению реферата:** В ходе написания реферата студент должен использовать не только учебную, но и научную литературу (монографии, статьи в научных журналах). Реферат может иметь внутреннюю структуру (главы). В этом случае должен быть оформлен план. После основного текста студент должен поместить библиографический список.

Рекомендуемый объем реферата – 12-15 страниц А 4 печатного текста. Текст набирается шрифтом Times New Roman, размер шрифта – 14, межстрочный интервал – полтора. Страница должна иметь следующие поля: верхнее – 20 мм, нижнее – 20 мм, правое – 15 мм, левое – 30 мм. При этом текст должен быть отформатирован по ширине. Каждая глава начинается с новой страницы. Её название пишется полужирным шрифтом прописными буквами. Начинать новый параграф (пункт, подпункт) следует на той же странице, на которой закончен предыдущий. Его название пишется строчными буквами, но полужирным шрифтом.

Реферат может быть выполнен и рукописно, разборчивым почерком (объем рукописного реферата – 17-20 страниц формата А 4).

#### **4. Критерии оценки:**

Оценка **отлично** – детерминирующая идея отражает глубокое понимание, содержание доклада соответствует теме; речь грамотна, используется профессиональная лексика; ответы на дополнительные вопросы позволяют судить о наличии уверенных знаний по теме доклада.

Оценка **хорошо** – основная идея содержательна, речь грамотна, используется преимущественно профессиональная лексика; ответы на дополнительные вопросы позволяют судить о наличии знаний по теме доклада.

Оценка **удовлетворительно** – идея ясна, но тема не раскрыта; профессиональная лексика используется эпизодически; ответы на дополнительные вопросы позволяют судить о поверхностных знаниях по теме доклада.

Оценка **неудовлетворительно** - основная идея поверхностна или отсутствует; профессиональная лексика не используется; ответы на дополнительные вопросы не даны.

## 5. Оценочные средства для промежуточной аттестации

### 5.1. Экзамен

**1. Описание:** экзамен состоит из 3-х заданий (1-е и 2-е задание - вопросы теоретического характера, 3-е задание – решение задачи). Форма проведения – устно. На подготовку теоретических вопросов отводится 20 минут; на решение задачи – 10 минут. При решении задачи обучающийся может воспользоваться нормативно-правовыми актами (Кодексом об административных правонарушениях РФ).

#### **2. Перечень теоретических вопросов:**

1. Общее понятие управления и его виды. Система управления. Социальное управление и его виды
2. Понятие и сущность государственного управления. Основные функции и принципы государственного управления
3. Соотношение исполнительной власти и государственного управления. Управление внутренними делами как подсистема государственного управления
4. Административное право как отрасль российского права: понятие и признаки отраслевой обособленности. Предмет, метод, система административного права. Источники административного права и их систематизация. Административное право как наука и учебная дисциплина
5. Понятие, структура и стадии механизма административно-правового регулирования
6. Административно-правовые нормы: понятие, структура и виды. Действие административно-правовых норм во времени и пространстве. Основные формы (способы) реализации административно-правовых норм
7. Административно-правовые отношения: понятие и структура. Виды административно-правовых отношений. Способы защиты административно-правовых отношений
8. Система субъектов административного права. Административно-правовой статус гражданина: понятие, структура, виды. Административная правосубъектность граждан. Права и обязанности граждан Российской Федерации. Государственные гарантии реализации прав, свобод и законных интересов граждан. Особенности административно-правового статуса иностранных граждан и лиц без гражданства (апатридов). Обращения граждан как способы реализации и защиты прав и свобод граждан
9. Органы исполнительной власти: понятие, основные признаки, виды. Полномочия Президента Российской Федерации в сфере исполнительной власти. Правительство Российской Федерации как высший исполнительный орган государственной власти Российской Федерации: состав, порядок формирования, компетенция
10. Федеральные органы исполнительной власти, их система и структура
11. Органы исполнительной власти субъектов Российской Федерации: правовая основа, виды, общий порядок формирования
12. Понятие, принципы, система и виды государственной службы. Административно-правовое регулирование прохождения государственной службы. Служба в органах внутренних дел как особый вид государственной службы
13. Государственные должности и должности государственной службы
14. Государственные служащие: понятие, виды. Содержание административно-правового статуса государственных служащих
15. Понятие и виды организаций. Основы административно-правовой статуса предприятий и учреждений



- 16 Понятие, виды и основы административно-правового статуса общественных объединений. Общественные объединения в органах внутренних дел
- 17 Понятие и виды административно-правовых форм государственного управления. Правовые акты управления: понятие, виды и юридическое значение. Действие правовых актов управления. Административно-правовые акты органов внутренних дел
- 18 Административно-правовые методы государственного управления: понятие, признаки и виды. Всеобщие (универсальные) методы государственного управления. Понятие и виды мер административного принуждения
- 19 Понятие административной ответственности, ее структура и отличие от иных видов юридической ответственности. Принципы административной ответственности. Условия административной ответственности
- 20 Понятие и признаки административного правонарушения. Отграничение административного правонарушения от иных правонарушений
- 21 Понятие состава административного правонарушения. Элементы и признаки юридического состава и их характеристика
- 22 Понятие квалификации административного правонарушения. Содержание процесса квалификации. Значение правильной квалификации административных правонарушений
- 23 Понятие и цели административных наказаний. Система и виды административных наказаний. Характеристика каждого вида: понятие, субъекты, сроки, размеры и условия назначения, а также особенности и исключения в применении. Общие правила назначения административных наказаний
- 24 Понятие и принципы административного процесса. Субъекты, структура и сущность стадий административного процесса
- 25 Понятие и виды административных процедур. Правовая характеристика отдельных видов
- 26 Понятие и виды административно-юрисдикционного производства. Административный процесс в деятельности органов внутренних дел
- 27 Производство по делам об административных правонарушениях: понятие, правовая основа, задачи, принципы и виды
- 28 Обстоятельства, исключающие производство по делу об административном правонарушении
- 29 Участники производства по делам об административных правонарушениях
- 30 Доказательства по делу об административном правонарушении. Предмет доказывания
- 31 Система стадий и этапов производства по делу об административном правонарушении: общая характеристика
- 32 Законность, дисциплина и административное усмотрение в государственном управлении: понятие и соотношение. Гарантии обеспечения законности
- 33 Система и характеристика способов обеспечения законности и дисциплины в государственном управлении: контроль, надзор, обжалование
- 34 Отрасли и сферы государственного управления: понятие, виды
- 35 Межотраслевое государственного управления: понятие, органы межотраслевой компетенции
- 36 Общая характеристика управленческой деятельности в социально-культурной сфере.
- 37 Общая характеристика управленческой деятельности в сфере экономики.
- 38 Общая характеристика управленческой деятельности в административно-политической сфере.
- 43 Взаимоотношения Правительства Российской Федерации и Федерального Собрания.
- 44 Взаимоотношения Правительства Российской Федерации и органов исполнительной власти субъектов Российской Федерации.

45 Федеральный конституционный закон «О Правительстве Российской Федерации»: общая характеристика структуры и содержания, значение.

46 Аппарат Правительства Российской Федерации: понятие, правовые основы организации и деятельности, структура и роль.

47 Конституция Российской Федерации об органах исполнительной власти в Российской Федерации.

48 Министерство финансов Российской Федерации: правовой статус и организация работы (по Положению о Министерстве финансов).

49 Характеристика содержания и значение Регламента Правительства Российской Федерации.

50 Порядок взаимоотношений Правительства Российской Федерации с органами судебной власти.

### **3. Перечень задач:**

#### **Задача 1.**

В ходе проведения проверочных мероприятий на оптовом рынке Торговый город; в Кировском округе г. Омска сотрудниками отделения по борьбе с правонарушениями на потребительском рынке была произведена проверочная закупка видеокассет с фильмами зарубежного производства у частного предпринимателя Курносова, занимающегося реализацией данной продукции. При визуальном осмотре данных видеокассет были выявлены признаки контрафактности, а именно: обложка коробки имеет признаки изготовления на копировальном аппарате, отсутствуют защитные логотипы студии Союз, авторство которой указано на обложке, оберточная пленка имеет признаки кустарного производства.

Заключение эксперта подтвердило подозрение о контрафактности данной продукции.

По данному факту мировой судья Важенина вынесла постановление о назначении наказания в виде административного штрафа в размере 2 000 рублей.

Квалифицируйте действия частного предпринимателя. Решите вопрос о правомерности решения судьи.

**Задача 2.** В ходе проведения проверки по факту поджога входной двери гражданки Максимовой установлено, что данное правонарушение совершил ее бывший муж по мотивам мести за неправомерное, с его точки зрения решение судьи по разделу имущества, по которому жилое помещение передано в собственность гражданки Максимовой. Жилое помещение на данный момент не является совместной собственностью.

В ходе дальнейшей работы установлено, что стоимость произведенного ремонта двери и стоимость материалов составляет в совокупности 319 рублей, ежемесячный доход гражданки Максимовой составляет 15600 рублей. Судья принял решение, в соответствии с которым ущерб, причиненный действиями гражданина Чердынцева, является малозначительным, и вынес постановление о назначении административного наказания в виде штрафа в размере 2500 рублей.

Проанализируйте данную ситуацию и решите вопрос о правомерности принятия решения о назначении наказания.

**Задача 3.** От жильцов жилого дома поступило заявление о том, что в квартире на первом этаже постоянно слышится звуки работающего оборудования, данный шум мешает проживанию жильцам, проживающих в квартирах по соседству. В ходе проверки заявления

участковым, уполномоченным обнаружено, что в квартире оборудованы рабочие места швейного производства, а также складироваться материалы для производства швейной продукции. Опрошенный владелец данной квартиры гражданин Симаков пояснил, что является частным предпринимателем и, в связи с отсутствием в настоящее время помещения для производства швейной продукции временно использует свое жилое помещение.

Проанализируйте данную ситуацию и решите вопрос об ответственности гражданина Симакова.

Какой орган исполнительной власти уполномочен осуществлять надзор в данной сфере деятельности? Какие нормативно-правовые акты были нарушены, кто будет привлечен к ответственности за допущенные нарушения?

**Задача 4.** В августе текущего года работники ОАО Омскгоргаз проложили подземный газопровод из полиэтиленовых труб по ул. 7-я северная; ул. Герцена. В процессе сдачи данного объекта в эксплуатацию в сентябре этого же года представители федерального органа исполнительной власти, уполномоченного осуществлять надзор за опасными производственными объектами, выявили факт отклонения от проектной документации в процессе строительства газопровода. Кроме того, не были определены охранные зоны газопровода, отсутствовали опознавательные знаки, нанесенные на постоянные ориентиры или железобетонные столбики.

**Задача 5.** 20 марта было возбуждено уголовное дело по факту совершения хулиганских действий Яковцевым, нигде не работавшим, холостым, и 17-летним Петровым, учащимся колледжа. При расследовании было установлено, что 8 марта Яковцев встретил Петрова и предложил ему выпить. В комнате общежития, где жил Петров, они выпили две бутылки вина. Затем вышли в коридор, стали приставать к проходящим, ругались, кричали, угрожали, а затем скрылись в душевой и уснули. 12 мая уголовное дело о хулиганстве было прекращено, возбуждено производство по делам об административных правонарушениях. 15 мая судья за мелкое хулиганство подверг Яковцева и Петрова аресту на 15 суток.

Законны ли действия полиции и судьи?

**Задача 6.** Лейтенант полиции Тарасов и его жена, отдыхая в выходной день в лесу, нарушили правила пожарной безопасности, за что директор лесхоза оштрафовал каждого из них на один минимальный размер оплаты труда и сообщил о происшедшем в РОВД. Начальник РОВД объявил Тарасову выговор.

Правомерно ли наложены наказания на Тарасова и его жену?

**Задача 7.** Окунев и Пискарев были привлечены рыбинспекцией к административной ответственности за нарушение правил рыболовства: Окунев незаконным способом (сетью) ловил рыбу в реке, а Пискарев ловил в пруду карпов, которых выращивал колхоз. Прокурор опротестовал постановление, вынесенное в отношении Пискарева, считая, что он должен нести ответственность за мелкое хищение.

Прав ли прокурор? Назовите объекты составов данных проступков.

**Задача 8.** 22 октября Феликсова, являющаяся следователем СО ОВД, получила ордер на занятие жилого помещения в г. Талице по ул. Кузнецова, д. 35, кв. 4. Зная о том, что данное жилое помещение занимает Костоусова, которой ранее был выдан ордер на указанную квартиру и что этот ордер не признан в судебной порядке недействительным, Феликсова 25 октября сломала замки и заняла эту квартиру, причинив незначительный ущерб Костоусовой. 4 ноября того же года было вынесено постановление об отказе в возбуждении уголовного дела в отношении Феликсовой.

Состав какого правонарушения имеется в действиях Феликсовой? Кто и как может привлечь ее к ответственности?

**Задача 9.** Налоговый инспектор Десяткин вызвал повесткой 16 – летнего Копейкина для решения вопросов, связанных с уплатой налогов, полученных им от предпринимательской деятельности. Копейкин не явился и был привлечен комиссией по делам несовершеннолетних к административной ответственности по ст. 19.4 КоАП РФ. Копейкин обжаловал в суд привлечение к ответственности, указав, что в суд не явился, так как в этот день не было его законного представителя – Добролюбова. С его согласия, как указал Копейкин, он осуществлял, согласно ст. 26 ГК РФ, предпринимательскую деятельность. Суд в принятии жалобы отказал, так как Копейкин не обладает гражданской процессуальной дееспособностью.

Разрешите дело по существу.

**Задача 10.** Гражданин Китая Мао Цзы, студент железнодорожного института, решил на время студенческих каникул остаться поработать в бригаде проводников с целью речевой и профессиональной практики. Ректор студенту объяснил, что для работы необходимо получить разрешение на использование иностранной рабочей силы, зарегистрировав соответствующий договор.

Прав ли ректор?

**Задача 11.** Гражданин Монголии Н. при оформлении разрешения на временное проживание отказался от прохождения обязательной дактилоскопической регистрации, так как его личность установлена в ходе 6 – месячной проверки ОВД. Тогда он получил отказ в получении разрешения на временное проживание, после чего обратился в суд.

Составьте проект судебного акта по данному делу.

**Задача 12.** В ходе проведения проверки соблюдения законодательства о контрольно – кассовых машинах в киоске индивидуального предпринимателя Саахова был установлен факт неприменения ККМ (продавец Деева не пробил чек). Был составлен Акт проверки, Саахов привлечен к административной ответственности. В заявлении в арбитражный суд Саахов указал, что имели место следующие нарушения: он не был проинформирован о ходе проверки, не присутствовал при ее проведении, месяц назад его уже проверяли на данный предмет, копию акта вручили продавцу, а не ему.

Составьте проект решения арбитражного суда.

**Задача 13.** Минюст РФ отказал в регистрации Инструкции ГУНК МВД России «О порядке рассмотрения и разрешения писем, жалоб и обращений граждан в федеральных органах Роснаркоконтроля» на том основании, что Инструкция предусматривает рассмотрение в том числе и анонимных обращений, что противоречит требованиям действующего законодательства.

Председатель Роснаркоконтроля обжаловал отказ Минюста РФ в судебном порядке.

Составьте проект решения суда.

**Задача 14.** 20 ноября Здравомыслов был привлечен к административной ответственности за нарушение Правил дорожного движения. 30 ноября он подал жалобу вышестоящему должностному лицу на постановление по делу об административном правонарушении, в удовлетворении которой ему было письменно отказано в письме от 15 декабря. 20 декабря он обратился в суд с жалобой на постановление о привлечении его к административной ответственности и решение по жалобе. Судья отказал в приеме жалобы, сославшись на то, что Здравомыслов уже воспользовался правом на защиту и вторично обращаться по тому же поводу не имеет права. Дайте оценку действиям судьи.

**Задача 15.** Прокурор области обратился в суд с иском о ликвидации Оренбургского войскового казачьего общества, поскольку, согласно его уставу, предусмотрено создание вооруженного формирования. В суде представитель казачьего общества пояснил, что

решение о ликвидации данного общественного объединения может быть принято только Президентом РФ, и что данные формирования предназначены для несения государственной службы.

Составьте проект решения суда.

**Задача 16.** Постановлением руководителя управления федерального казначейства налоговая инспекция была привлечена к административной ответственности по ст. 15.14 КоАП РФ в виде административного штрафа. Прокурор области принес протест на данное постановление, полагая, что налоговая инспекция, являясь органом исполнительной власти, не может нести административную ответственность.

Правомерна ли позиция прокурора? Могут ли быть органы исполнительной власти субъектами административных правонарушений?

**Задача 17.** Прокурор области обратился в суд с заявлением о признании незаконными ряда положений Устава области. В частности, прокурор считает неправомерным, что глава субъекта Федерации, возглавляя систему исполнительной власти области, не возглавляет согласно Уставу Правительство области, что, по мнению прокурора, не соответствует положениям ФЗ РФ «Об общих принципах организации законодательных (представительных) и исполнительных органов государственной власти субъектов Российской Федерации»

Составьте проект судебного акта.

**Задача 18.** Налоговая инспекция обратилась в арбитражный суд с заявлением о взыскании с ООО «Май» налоговой санкции за нарушение срока предоставления в налоговый орган информации об открытии банковского счета (ст. 118 НК РФ). Представитель общества в суде пояснил, что нарушение связано с тем, что бухгалтер ООО заболел и не смог выполнить данную обязанность. Представитель налоговой инспекции пояснил, что согласно Методическим указаниям ФНС России по применению отдельных положений налогового законодательства при решении вопроса о применении налоговых санкций за нарушение сроков предоставления информации причины значения не имеют.

Составьте проект судебного акта.

**Задача 19.** 20 марта было возбуждено уголовное дело по факту совершения хулиганских действий Яковцевым, нигде не работавшим, холостым, и 17-летним Петровым, учащимся колледжа. При расследовании было установлено, что 8 марта Яковцев встретил Петрова и предложил ему выпить. В комнате общежития, где жил Петров, они выпили две бутылки вина. Затем вышли в коридор, стали приставать к проходящим, ругались, кричали, угрожали, а затем скрылись в душевой и уснули. 12 мая уголовное дело о хулиганстве было прекращено, возбуждено производство по делам об административных правонарушениях. 15 мая судья за мелкое хулиганство подверг Яковцева и Петрова аресту на 15 суток.

Законны ли действия полиции и судьи?

**Задача 20.** Лейтенант полиции Тарасов и его жена, отдыхая в выходной день в лесу, нарушили правила пожарной безопасности, за что директор лесхоза оштрафовал каждого из них на один минимальный размер оплаты труда и сообщил о происшедшем в РОВД. Начальник РОВД объявил Тарасову выговор.

Правомерно ли наложены наказания на Тарасова и его жену?

**Задача 21.** 22 октября Феликсова, являющаяся следователем СО ОВД, получила ордер на занятие жилого помещения в г. Талице по ул. Кузнецова, д. 35, кв. 4. Зная о том, что данное жилое помещение занимает Костоусова, которой ранее был выдан ордер на указанную квартиру и что этот ордер не признан в судебной порядке недействительным, Феликсова 25 октября сломала замки и заняла эту квартиру, причинив незначительный ущерб

Костоусовой. 4 ноября того же года было вынесено постановление об отказе в возбуждении уголовного дела в отношении Феликсовой.

Состав какого правонарушения имеется в действиях Феликсовой? Кто и как может привлечь ее к ответственности?

**Задача 22.** 1 декабря инспектор ГИБДД задержал Малкова, который управлял автомашиной, не имея прав на управление ею. При оформлении материалов дела было установлено, что Малков после увольнения с действительной военной службы на учет не встал, живет без регистрации в общежитии завода «Продмаш», где его брат исполняет обязанности коменданта, работает слесарем на автобазе № 1. 1 декабря после работы Малков поехал к своей знакомой в пригородный поселок.

Кто и за совершение каких правонарушений может быть привлечен к административной ответственности?

**Задача 23.** Мы с друзьями сидели вечером на лавочке на территории детского садика и пили из бутылок пиво. Подошли сотрудники ППС объяснили нам что распитие спиртных напитков, а также нахождение в нетрезвом виде в общественных местах запрещено и доставили нас в отделение полиции для составления протокола об административном правонарушении. В отделении нам выписали каждому штраф.

1. Правомерны ли действия сотрудников Органов Внутренних Дел?
2. Проанализируйте данную ситуацию в соответствии с требованиями КоАП РФ.

**Задача 24.** Истрин, будучи не согласен с содержанием составленного в отношении него протокола об административном правонарушении, решил его не подписывать, но просил вручить ему под расписку копию протокола.

Однако начальник погранзаставы, составивший протокол, отказался вручить Истрину копию, мотивируя это тем, что соответствующая запись на бланке протокола имела следующее содержание: «С протоколом ознакомлен, согласен», после которой Истрину надо было расписаться.

1. Проанализируйте данную ситуацию в соответствии с требованиями КоАП РФ.
2. Правомерны ли действия начальника ПогЗ?
3. Каковы права лица, в отношении которого составляется протокол об административном правонарушении?

**Задача 25.** Призывнику Семенову пришел вызов из военного комиссариата. Семенов не явился в военкомат в указанный срок и был оштрафован военным комиссаром на сумму 1/2 минимального размера оплаты труда. Семенов обжаловал это решение в суд, указав, что он не явился в военкомат по уважительной причине (у него была температура, и он находился дома все три дня). Документов, подтверждающих факт болезни, предъявлено не было.

1. Правомерно ли действие военного комиссара?
2. Квалифицируйте действия гражданина Семенова.
3. Категория каких дел подведомственна военным комиссарам?

#### **4. Перечень экзаменационных билетов.**

- Экзаменационный билет №1.
- Экзаменационный билет №2.
- Экзаменационный билет №3.
- Экзаменационный билет №4.
- Экзаменационный билет №5.
- Экзаменационный билет №6.
- Экзаменационный билет №7.
- Экзаменационный билет №8.
- Экзаменационный билет №9.

Экзаменационный билет №10.  
Экзаменационный билет №11.  
Экзаменационный билет №12.  
Экзаменационный билет №13.  
Экзаменационный билет №14.  
Экзаменационный билет №15.  
Экзаменационный билет №16.  
Экзаменационный билет №17.  
Экзаменационный билет №18.  
Экзаменационный билет №19.  
Экзаменационный билет №20.  
Экзаменационный билет №21.  
Экзаменационный билет №22.  
Экзаменационный билет №23.  
Экзаменационный билет №24.  
Экзаменационный билет №25.

## **5. Критерии оценки.**

**Оценка «отлично»** ставится студенту, ответ которого содержит:

Глубокое знание программного материала, а также основного содержания и новаций лекционного курса;

Знание концептуально-понятийного аппарата всего курса;

Знание монографической литературы по курсу, а также свидетельствует о способности:

- самостоятельно критически оценивать основные положения курса;

- увязывать теорию с практикой.

**Оценка «отлично» не ставится** в случаях систематических пропусков студентом семинарских и лекционных занятий по неуважительным причинам, отсутствия активного участия на семинарских занятиях, а также неправильных ответов на дополнительные вопросы преподавателя.

**Оценка «хорошо»** ставится студенту, ответ которого свидетельствует:

О полном знании материала по программе;

О знании рекомендованной литературы,

Правильное, но не всегда точное и аргументированное изложение материала.

**Оценка «хорошо» не ставится** в случаях пропусков студентом семинарских и лекционных занятий по неуважительным причинам.

**Оценка «удовлетворительно»** ставится студенту, ответ которого содержит:

Поверхностные знания важнейших разделов программы и содержания лекционного курса;

Затруднения с использованием научно-понятийного аппарата и терминологии курса;

Стремление логически четко построить ответ, а также свидетельствует о возможности последующего обучения.

**Оценка «неудовлетворительно»** ставится студенту, имеющему существенные пробелы в знании основного материала по программе, а также допустившему принципиальные ошибки при изложении материала.

**Оценка за решение «казуса»** включает в себя:

1. Соответствие решения сформулированным в кейсе вопросам (адекватность проблеме) - 1 балл

2. Оригинальность подхода (новаторство, креативность) – 1 балл

3. Применимость решения на практике – 1 балл

4. Глубина проработки проблемы (обоснованность решения, наличие альтернативных вариантов, прогнозирование возможных проблем, комплексность решения) – 1 балл
5. Возможность долгосрочного применения – 1 балл



**Аккредитованное образовательное частное учреждение высшего образования  
«Московский финансово-юридический университет МФЮА»**

Рассмотрено на заседании кафедры государственно-  
правовых и финансово – правовых дисциплин  
Протокол от «\_\_\_» \_\_\_\_\_ 2019г. №\_\_\_\_\_  
Зав. кафедрой \_\_\_\_\_/О.В.Садовская/

**40.02.02 Правоохранительная деятельность**

(код и наименование специальности)

**ОП.03. Административное право**

(код и наименование дисциплины)

**ЭКЗАМЕНАЦИОННЫЙ БИЛЕТ № 1**

**Инструкция для обучающегося**

Место выполнения:

Максимальное время выполнения задания: 30 мин.

При работе вы можете воспользоваться: нормативно-правовыми актами (КоАП РФ) (при решении задачи)

**Теоретические вопросы:**

1. Общее понятие управления и его виды. Система управления. Социальное управление и его виды
2. Порядок взаимоотношений Правительства Российской Федерации с органами судебной власти.

**Задание:**

В ходе проведения проверочных мероприятий на оптовом рынке Торговый город; в Кировском округе г. Омска сотрудниками отделения по борьбе с правонарушениями на потребительском рынке была произведена проверочная закупка видеокассет с фильмами зарубежного производства у частного предпринимателя Курносова, занимающегося реализацией данной продукции. При визуальном осмотре данных видеокассет были выявлены признаки контрафактности, а именно: обложка коробки имеет признаки изготовления на копировальном аппарате, отсутствуют защитные логотипы студии Союз, авторство которой указано на обложке, оберточная пленка имеет признаки кустарного производства.

Закключение эксперта подтвердило подозрение о контрафактности данной продукции.

По данному факту мировой судья Важенина вынесла постановление о назначении наказания в виде административного штрафа в размере 2 000 рублей.

Квалифицируйте действия частного предпринимателя. Решите вопрос о правомерности решения судьи.

**Аккредитованное образовательное частное учреждение высшего образования  
«Московский финансово-юридический университет МФЮА»**

Рассмотрено на заседании кафедры государственно-  
правовых и финансово – правовых дисциплин  
Протокол от «\_\_\_» \_\_\_\_\_ 2019г. №\_\_\_\_\_  
Зав. кафедрой \_\_\_\_\_/О.В.Садовская/

**40.02.02 Правоохранительная деятельность**

(код и наименование специальности)

**ОП.03. Административное право**

(код и наименование дисциплины)

**ЭКЗАМЕНАЦИОННЫЙ БИЛЕТ № 2**

**Инструкция для обучающегося**

Место выполнения:

Максимальное время выполнения задания: 30 мин.

При работе вы можете воспользоваться: нормативно-правовыми актами (КоАП РФ) (при решении задачи)

**Теоретические вопросы:**

- 1 Понятие и сущность государственного управления. Основные функции и принципы государственного управления
- 2 Характеристика содержания и значение Регламента Правительства Российской Федерации.

**Задание:**

В ходе проведения проверки по факту поджога входной двери гражданки Максимовой установлено, что данное правонарушение совершил ее бывший муж по мотивам мести за неправомерное, с его точки зрения решение судьи по разделу имущества, по которому жилое помещение передано в собственность гражданки Максимовой. Жилое помещение на данный момент не является совместной собственностью.

В ходе дальнейшей работы установлено, что стоимость произведенного ремонта двери и стоимость материалов составляет в совокупности 319 рублей, ежемесячный доход гражданки Максимовой составляет 15600 рублей. Судья принял решение, в соответствии с которым ущерб, причиненный действиями гражданина Чердынцева, является малозначительным, и вынес постановление о назначении административного наказания в виде штрафа в размере 2500 рублей.

Проанализируйте данную ситуацию и решите вопрос о правомерности принятия решения о назначении наказания.

**Аккредитованное образовательное частное учреждение высшего образования  
«Московский финансово-юридический университет МФЮА»**

Рассмотрено на заседании кафедры государственно-  
правовых и финансово – правовых дисциплин  
Протокол от «\_\_\_» \_\_\_\_\_ 2019г. №\_\_\_\_\_  
Зав. кафедрой \_\_\_\_\_/О.В.Садовская/

**40.02.02 Правоохранительная деятельность**

(код и наименование специальности)

**ОП.03. Административное право**

(код и наименование дисциплины)

**ЭКЗАМЕНАЦИОННЫЙ БИЛЕТ № 3**

**Инструкция для обучающегося**

Место выполнения:

Максимальное время выполнения задания: 30 мин.

При работе вы можете воспользоваться: нормативно-правовыми актами (КоАП РФ) (при решении задачи)

**Теоретические вопросы:**

1. Министерство финансов Российской Федерации: правовой статус и организация работы (по Положению о Министерстве финансов).
2. Соотношение исполнительной власти и государственного управления. Управление внутренними делами как подсистема государственного управления

**Задание:**

От жильцов жилого дома поступило заявление о том, что в квартире на первом этаже постоянно слышится звуки работающего оборудования, данный шум мешает проживанию жильцам, проживающих в квартирах по соседству. В ходе проверки заявления участковым, уполномоченным обнаружено, что в квартире оборудованы рабочие места швейного производства, а также складироваться материалы для производства швейной продукции. Опрошенный владелец данной квартиры гражданин Симаков пояснил, что является частным предпринимателем и, в связи с отсутствием в настоящее время помещения для производства швейной продукции временно использует свое жилое помещение.

Проанализируйте данную ситуацию и решите вопрос об ответственности гражданина Симакова.

Какой орган исполнительной власти уполномочен осуществлять надзор в данной сфере деятельности? Какие нормативно-правовые акты были нарушены, кто будет привлечен к ответственности за допущенные нарушения?

**Аккредитованное образовательное частное учреждение высшего образования  
«Московский финансово-юридический университет МФЮА»**

Рассмотрено на заседании кафедры государственно-  
правовых и финансово – правовых дисциплин  
Протокол от «\_\_\_» \_\_\_\_\_ 2019г. №\_\_\_\_\_  
Зав. кафедрой \_\_\_\_\_/О.В.Садовская/

**40.02.02 Правоохранительная деятельность**

(код и наименование специальности)

**ОП.03. Административное право**

(код и наименование дисциплины)

**ЭКЗАМЕНАЦИОННЫЙ БИЛЕТ № 4**

**Инструкция для обучающегося**

Место выполнения:

Максимальное время выполнения задания: 30 мин.

При работе вы можете воспользоваться: нормативно-правовыми актами (КоАП РФ) (при решении задачи)

**Теоретические вопросы:**

- 1 Административное право как отрасль российского права: понятие и признаки отраслевой обособленности.
- 2 Конституция Российской Федерации об органах исполнительной власти в Российской Федерации.

**Задание:**

В августе текущего года работники ОАО Омскгоргаз проложили подземный газопровод из полиэтиленовых труб по ул. 7-я северная; ул. Герцена. В процессе сдачи данного объекта в эксплуатацию в сентябре этого же года представители федерального органа исполнительной власти, уполномоченного осуществлять надзор за опасными производственными объектами, выявили факт отклонения от проектной документации в процессе строительства газопровода. Кроме того, не были определены охранные зоны газопровода, отсутствовали опознавательные знаки, нанесенные на постоянные ориентиры или железобетонные столбики.

**Аккредитованное образовательное частное учреждение высшего образования  
«Московский финансово-юридический университет МФЮА»**

Рассмотрено на заседании кафедры государственно-  
правовых и финансово – правовых дисциплин  
Протокол от «\_\_\_» \_\_\_\_\_ 2019г. №\_\_\_\_\_  
Зав. кафедрой \_\_\_\_\_/О.В.Садовская/

**40.02.02 Правоохранительная деятельность**

(код и наименование специальности)

**ОП.03. Административное право**

(код и наименование дисциплины)

**ЭКЗАМЕНАЦИОННЫЙ БИЛЕТ № 5**

**Инструкция для обучающегося**

Место выполнения:

Максимальное время выполнения задания: 30 мин.

При работе вы можете воспользоваться: нормативно-правовыми актами (КоАП РФ) (при решении задачи)

**Теоретические вопросы:**

1. Аппарат Правительства Российской Федерации: понятие, правовые основы организации и деятельности, структура и роль.
2. Предмет, метод, система административного права. Источники административного права и их систематизация. Административное право как наука и учебная дисциплина

**Задание:**

20 марта было возбуждено уголовное дело по факту совершения хулиганских действий Яковцевым, нигде не работавшим, холостым, и 17-летним Петровым, учащимся колледжа. При расследовании было установлено, что 8 марта Яковцев встретил Петрова и предложил ему выпить. В комнате общежития, где жил Петров, они выпили две бутылки вина. Затем вышли в коридор, стали приставать к проходящим, ругались, кричали, угрожали, а затем скрылись в душевой и уснули. 12 мая уголовное дело о хулиганстве было прекращено, возбуждено производство по делам об административных правонарушениях. 15 мая судья за мелкое хулиганство подверг Яковцева и Петрова аресту на 15 суток.

Законны ли действия полиции и судьи?

**Аккредитованное образовательное частное учреждение высшего образования  
«Московский финансово-юридический университет МФЮА»**

Рассмотрено на заседании кафедры государственно-  
правовых и финансово – правовых дисциплин  
Протокол от «\_\_\_» \_\_\_\_\_ 2019г. №\_\_\_\_\_  
Зав. кафедрой \_\_\_\_\_/О.В.Садовская/

**40.02.02 Правоохранительная деятельность**

(код и наименование специальности)

**ОП.03. Административное право**

(код и наименование дисциплины)

**ЭКЗАМЕНАЦИОННЫЙ БИЛЕТ № 6**

**Инструкция для обучающегося**

Место выполнения:

Максимальное время выполнения задания: 30 мин.

При работе вы можете воспользоваться: нормативно-правовыми актами (КоАП РФ) (при решении задачи)

**Теоретические вопросы:**

- 1.Федеральный конституционный закон «О Правительстве Российской Федерации»: общая характеристика структуры и содержания, значение
2. Понятие, структура и стадии механизма административно-правового регулирования

**Задание:**

Лейтенант полиции Тарасов и его жена, отдыхая в выходной день в лесу, нарушили правила пожарной безопасности, за что директор лесхоза оштрафовал каждого из них на один минимальный размер оплаты труда и сообщил о происшедшем в РОВД. Начальник РОВД объявил Тарасову выговор.

Правомерно ли наложены наказания на Тарасова и его жену?

**Аккредитованное образовательное частное учреждение высшего образования  
«Московский финансово-юридический университет МФЮА»**

Рассмотрено на заседании кафедры государственно-  
правовых и финансово – правовых дисциплин  
Протокол от «\_\_\_» \_\_\_\_\_ 2019г. №\_\_\_\_\_  
Зав. кафедрой \_\_\_\_\_/О.В.Садовская/

**40.02.02 Правоохранительная деятельность**

(код и наименование специальности)

**ОП.03. Административное право**

(код и наименование дисциплины)

**ЭКЗАМЕНАЦИОННЫЙ БИЛЕТ № 7**

**Инструкция для обучающегося**

Место выполнения:

Максимальное время выполнения задания: 30 мин.

При работе вы можете воспользоваться: нормативно-правовыми актами (КоАП РФ) (при решении задачи)

**Теоретические вопросы:**

1 Административно-правовые нормы: понятие, структура и виды. Действие административно-правовых норм во времени и пространстве. Основные формы (способы) реализации административно-правовых норм

2 Взаимоотношения Правительства Российской Федерации и органов исполнительной власти субъектов Российской Федерации.

**Задание:**

Окунев и Пискарев были привлечены рыбинспекцией к административной ответственности за нарушение правил рыболовства: Окунев незаконным способом (сетью) ловил рыбу в реке, а Пискарев ловил в пруду карпов, которых выращивал колхоз. Прокурор опротестовал постановление, вынесенное в отношении Пискарева, считая, что он должен нести ответственность за мелкое хищение.

Прав ли прокурор? Назовите объекты составов данных проступков.

**Аккредитованное образовательное частное учреждение высшего образования  
«Московский финансово-юридический университет МФЮА»**

Рассмотрено на заседании кафедры государственно-  
правовых и финансово – правовых дисциплин  
Протокол от «\_\_\_» \_\_\_\_\_ 2019г. №\_\_\_\_\_  
Зав. кафедрой \_\_\_\_\_/О.В.Садовская/

**40.02.02 Правоохранительная деятельность**

(код и наименование специальности)

**ОП.03. Административное право**

(код и наименование дисциплины)

**ЭКЗАМЕНАЦИОННЫЙ БИЛЕТ № 8**

**Инструкция для обучающегося**

Место выполнения:

Максимальное время выполнения задания: 30 мин.

При работе вы можете воспользоваться: нормативно-правовыми актами (КоАП РФ) (при решении задачи)

**Теоретические вопросы:**

1 Административно-правовые отношения: понятие и структура. Виды административно-правовых отношений. Способы защиты административно-правовых отношений

2.Взаимоотношения Правительства Российской Федерации и Федерального Собрания.

**Задание:**

22 октября Феликсова, являющаяся следователем СО ОВД, получила ордер на занятие жилого помещения в г. Талице по ул. Кузнецова, д. 35, кв. 4. Зная о том, что данное жилое помещение занимает Костоусова, которой ранее был выдан ордер на указанную квартиру и что этот ордер не признан в судебной порядке недействительным, Феликсова 25 октября сломала замки и заняла эту квартиру, причинив незначительный ущерб Костоусовой. 4 ноября того же года было вынесено постановление об отказе в возбуждении уголовного дела в отношении Феликсовой.

Состав какого правонарушения имеется в действиях Феликсовой? Кто и как может привлечь ее к ответственности?



**Аккредитованное образовательное частное учреждение высшего образования  
«Московский финансово-юридический университет МФЮА»**

Рассмотрено на заседании кафедры государственно-  
правовых и финансово – правовых дисциплин  
Протокол от «\_\_\_» \_\_\_\_\_ 2019г. №\_\_\_\_\_  
Зав. кафедрой \_\_\_\_\_/О.В.Садовская/

**40.02.02 Правоохранительная деятельность**

(код и наименование специальности)

**ОП.03. Административное право**

(код и наименование дисциплины)

**ЭКЗАМЕНАЦИОННЫЙ БИЛЕТ № 9**

**Инструкция для обучающегося**

Место выполнения:

Максимальное время выполнения задания: 30 мин.

При работе вы можете воспользоваться: нормативно-правовыми актами (КоАП РФ) (при решении задачи)

**Теоретические вопросы:**

- 1 Система субъектов административного права. Административно-правовой статус гражданина: понятие, структура, виды.
2. Взаимоотношения Правительства Российской Федерации и Федерального Собрания.

**Задание:**

Налоговый инспектор Десяткин вызвал повесткой 16 – летнего Копейкина для решения вопросов, связанных с уплатой налогов, полученных им от предпринимательской деятельности. Копейкин не явился и был привлечен комиссией по делам несовершеннолетних к административной ответственности по ст. 19.4 КоАП РФ. Копейкин обжаловал в суд привлечение к ответственности, указав, что в суд не явился, так как в этот день не было его законного представителя – Добролюбова. С его согласия, как указал Копейкин, он осуществлял, согласно ст. 26 ГК РФ, предпринимательскую деятельность. Суд в принятии жалобы отказал, так как Копейкин не обладает гражданской процессуальной дееспособностью.

Разрешите дело по существу.

**Аккредитованное образовательное частное учреждение высшего образования  
«Московский финансово-юридический университет МФЮА»**

Рассмотрено на заседании кафедры государственно-  
правовых и финансово – правовых дисциплин  
Протокол от «\_\_\_» \_\_\_\_\_ 2019г. №\_\_\_\_\_  
Зав. кафедрой \_\_\_\_\_/О.В.Садовская/

**40.02.02 Правоохранительная деятельность**

(код и наименование специальности)

**ОП.03. Административное право**

(код и наименование дисциплины)

**ЭКЗАМЕНАЦИОННЫЙ БИЛЕТ № 10**

**Инструкция для обучающегося**

Место выполнения:

Максимальное время выполнения задания: 30 мин.

При работе вы можете воспользоваться: нормативно-правовыми актами (КоАП РФ) (при решении задачи)

**Теоретические вопросы:**

- 1 Понятие и виды организаций. Основы административно-правовой статуса предприятий и учреждений
- 2 Общая характеристика управленческой деятельности в административно-политической сфере.

**Задание:**

Гражданин Китая Мао Цзы, студент железнодорожного института, решил на время студенческих каникул остаться поработать в бригаде проводников с целью речевой и профессиональной практики. Ректор студенту объяснил, что для работы необходимо получить разрешение на использование иностранной рабочей силы, зарегистрировав соответствующий договор.

Прав ли ректор?

**Аккредитованное образовательное частное учреждение высшего образования  
«Московский финансово-юридический университет МФЮА»**

Рассмотрено на заседании кафедры государственно-  
правовых и финансово – правовых дисциплин  
Протокол от «\_\_\_» \_\_\_\_\_ 2019г. №\_\_\_\_\_  
Зав. кафедрой \_\_\_\_\_/О.В.Садовская/

**40.02.02 Правоохранительная деятельность**

(код и наименование специальности)

**ОП.03. Административное право**

(код и наименование дисциплины)

**ЭКЗАМЕНАЦИОННЫЙ БИЛЕТ № 11**

**Инструкция для обучающегося**

Место выполнения:

Максимальное время выполнения задания: 30 мин.

При работе вы можете воспользоваться: нормативно-правовыми актами (КоАП РФ) (при решении задачи)

**Теоретические вопросы:**

1. Органы исполнительной власти: понятие, основные признаки, виды. Федеральные органы исполнительной власти, их система и структура
2. Общая характеристика управленческой деятельности в сфере экономики

**Задание:**

Гражданин Монголии Н. при оформлении разрешения на временное проживание отказался от прохождения обязательной дактилоскопической регистрации, так как его личность установлена в ходе 6 – месячной проверки ОВД. Тогда он получил отказ в получении разрешения на временное проживание, после чего обратился в суд.

Составьте проект судебного акта по данному делу.

**Аккредитованное образовательное частное учреждение высшего образования  
«Московский финансово-юридический университет МФЮА»**

Рассмотрено на заседании кафедры государственно-  
правовых и финансово – правовых дисциплин  
Протокол от «\_\_\_» \_\_\_\_\_ 2019г. №\_\_\_\_\_  
Зав. кафедрой \_\_\_\_\_/О.В.Садовская/

**40.02.02 Правоохранительная деятельность**

(код и наименование специальности)

**ОП.03. Административное право**

(код и наименование дисциплины)

**ЭКЗАМЕНАЦИОННЫЙ БИЛЕТ № 12**

**Инструкция для обучающегося**

Место выполнения:

Максимальное время выполнения задания: 30 мин.

При работе вы можете воспользоваться: нормативно-правовыми актами (КоАП РФ) (при решении задачи)

**Теоретические вопросы:**

- 1 Органы исполнительной власти субъектов Российской Федерации: правовая основа, виды, общий порядок формирования
2. Общая характеристика управленческой деятельности в социально-культурной сфере

**Задание:**

В ходе проведения проверки соблюдения законодательства о контрольно – кассовых машинах в киоске индивидуального предпринимателя Саахова был установлен факт неприменения ККМ (продавец Деева не пробила чек). Был составлен Акт проверки, Саахов привлечен к административной ответственности. В заявлении в арбитражный суд Саахов указал, что имели место следующие нарушения: он не был проинформирован о ходе проверки, не присутствовал при ее проведении, месяц назад его уже проверяли на данный предмет, копию акта вручили продавцу, а не ему.

Составьте проект решения арбитражного суда.

**Аккредитованное образовательное частное учреждение высшего образования  
«Московский финансово-юридический университет МФЮА»**

Рассмотрено на заседании кафедры государственно-  
правовых и финансово – правовых дисциплин  
Протокол от «\_\_\_» \_\_\_\_\_ 2019г. №\_\_\_\_\_  
Зав. кафедрой \_\_\_\_\_/О.В.Садовская/

**40.02.02 Правоохранительная деятельность**

(код и наименование специальности)

**ОП.03. Административное право**

(код и наименование дисциплины)

**ЭКЗАМЕНАЦИОННЫЙ БИЛЕТ № 13**

**Инструкция для обучающегося**

Место выполнения:

Максимальное время выполнения задания: 30 мин.

При работе вы можете воспользоваться: нормативно-правовыми актами (КоАП РФ) (при решении задачи)

**Теоретические вопросы:**

- 1 Понятие, принципы, система и виды государственной службы. Административно-правовое регулирование прохождения государственной службы. Служба в органах внутренних дел как особый вид государственной службы
- 2 Межотраслевое государственного управления: понятие, органы межотраслевой компетенции

**Задание:**

Минюст РФ отказал в регистрации Инструкции ГУНК МВД России «О порядке рассмотрения и разрешения писем, жалоб и обращений граждан в федеральных органах Роснаркоконтроля» на том основании, что Инструкция предусматривает рассмотрение в том числе и анонимных обращений, что противоречит требованиям действующего законодательства.

Председатель Роснаркоконтроля обжаловал отказ Минюста РФ в судебном порядке.  
Составьте проект решения суда.

**Аккредитованное образовательное частное учреждение высшего образования  
«Московский финансово-юридический университет МФЮА»**

Рассмотрено на заседании кафедры государственно-  
правовых и финансово – правовых дисциплин  
Протокол от «\_\_\_» \_\_\_\_\_ 2019г. №\_\_\_\_\_  
Зав. кафедрой \_\_\_\_\_/О.В.Садовская/

**40.02.02 Правоохранительная деятельность**

(код и наименование специальности)

**ОП.03. Административное право**

(код и наименование дисциплины)

**ЭКЗАМЕНАЦИОННЫЙ БИЛЕТ № 14**

**Инструкция для обучающегося**

Место выполнения:

Максимальное время выполнения задания: 30 мин.

При работе вы можете воспользоваться: нормативно-правовыми актами (КоАП РФ) (при решении задачи)

**Теоретические вопросы:**

1 Государственные должности и должности государственной службы

2 Отрасли и сферы государственного управления: понятие, виды

**Задание:**

20 ноября Здравомыслов был привлечен к административной ответственности за нарушение Правил дорожного движения. 30 ноября он подал жалобу вышестоящему должностному лицу на постановление по делу об административном правонарушении, в удовлетворении которой ему было письменно отказано в письме от 15 декабря. 20 декабря он обратился в суд с жалобой на постановление о привлечении его к административной ответственности и решение по жалобе. Судья отказал в приеме жалобы, сославшись на то, что Здравомыслов уже воспользовался правом на защиту и вторично обращаться по тому же поводу не имеет права. Дайте оценку действиям судьи.

**Аккредитованное образовательное частное учреждение высшего образования  
«Московский финансово-юридический университет МФЮА»**

Рассмотрено на заседании кафедры государственно-  
правовых и финансово – правовых дисциплин  
Протокол от «\_\_\_» \_\_\_\_\_ 2019г. №\_\_\_\_\_  
Зав. кафедрой \_\_\_\_\_/О.В.Садовская/

**40.02.02 Правоохранительная деятельность**

(код и наименование специальности)

**ОП.03. Административное право**

(код и наименование дисциплины)

**ЭКЗАМЕНАЦИОННЫЙ БИЛЕТ № 15**

**Инструкция для обучающегося**

Место выполнения:

Максимальное время выполнения задания: 30 мин.

При работе вы можете воспользоваться: нормативно-правовыми актами (КоАП РФ) (при решении задачи)

**Теоретические вопросы:**

- 1 Понятие, виды и основы административно-правового статуса общественных объединений. Общественные объединения в органах внутренних дел
- 2 Система и характеристика способов обеспечения законности и дисциплины в государственном управлении: контроль, надзор, обжалование

**Задание:**

Прокурор области обратился в суд с иском о ликвидации Оренбургского войскового казачьего общества, поскольку, согласно его уставу, предусмотрено создание вооруженного формирования. В суде представитель казачьего общества пояснил, что решение о ликвидации данного общественного объединения может быть принято только Президентом РФ, и что данные формирования предназначены для несения государственной службы.

Составьте проект решения суда.

**Аккредитованное образовательное частное учреждение высшего образования  
«Московский финансово-юридический университет МФЮА»**

Рассмотрено на заседании кафедры государственно-  
правовых и финансово – правовых дисциплин  
Протокол от «\_\_\_» \_\_\_\_\_ 2019г. №\_\_\_\_\_  
Зав. кафедрой \_\_\_\_\_/О.В.Садовская/

**40.02.02 Правоохранительная деятельность**

(код и наименование специальности)

**ОП.03. Административное право**

(код и наименование дисциплины)

**ЭКЗАМЕНАЦИОННЫЙ БИЛЕТ № 16**

**Инструкция для обучающегося**

Место выполнения:

Максимальное время выполнения задания: 30 мин.

При работе вы можете воспользоваться: нормативно-правовыми актами (КоАП РФ) (при решении задачи)

**Теоретические вопросы:**

- 1 Законность, дисциплина и административное усмотрение в государственном управлении: понятие и соотношение. Гарантии обеспечения законности
- 2 Понятие и виды административно-правовых форм государственного управления. Правовые акты управления: понятие, виды и юридическое значение. Действие правовых актов управления. Административно-правовые акты органов внутренних дел

**Задание:**

Постановлением руководителя управления федерального казначейства налоговая инспекция была привлечена к административной ответственности по ст. 15.14 КоАП РФ в виде административного штрафа. Прокурор области принес протест на данное постановление, полагая, что налоговая инспекция, являясь органом исполнительной власти, не может нести административную ответственность.

Правомерна ли позиция прокурора? Могут ли быть органы исполнительной власти субъектами административных правонарушений?



**Аккредитованное образовательное частное учреждение высшего образования  
«Московский финансово-юридический университет МФЮА»**

Рассмотрено на заседании кафедры государственно-  
правовых и финансово – правовых дисциплин  
Протокол от «\_\_\_» \_\_\_\_\_ 2019г. №\_\_\_\_\_  
Зав. кафедрой \_\_\_\_\_/О.В.Садовская/

**40.02.02 Правоохранительная деятельность**

(код и наименование специальности)

**ОП.03. Административное право**

(код и наименование дисциплины)

**ЭКЗАМЕНАЦИОННЫЙ БИЛЕТ № 17**

**Инструкция для обучающегося**

Место выполнения:

Максимальное время выполнения задания: 30 мин.

При работе вы можете воспользоваться: нормативно-правовыми актами (КоАП РФ) (при решении задачи)

**Теоретические вопросы:**

- 1 Система стадий и этапов производства по делу об административном правонарушении: общая характеристика
- 2 Административно-правовые методы государственного управления: понятие, признаки и виды. Всеобщие (универсальные) методы государственного управления. Понятие и виды мер административного принуждения

**Задание:**

Прокурор области обратился в суд с заявлением о признании незаконными ряда положений Устава области. В частности, прокурор считает неправомерным, что глава субъекта Федерации, возглавляя систему исполнительной власти области, не возглавляет согласно Уставу Правительство области, что, по мнению прокурора, не соответствует положениям ФЗ РФ «Об общих принципах организации законодательных (представительных) и исполнительных органов государственной власти субъектов Российской Федерации»

Составьте проект судебного акта.

**Аккредитованное образовательное частное учреждение высшего образования  
«Московский финансово-юридический университет МФЮА»**

Рассмотрено на заседании кафедры государственно-  
правовых и финансово – правовых дисциплин  
Протокол от «\_\_\_» \_\_\_\_\_ 2019г. №\_\_\_\_\_  
Зав. кафедрой \_\_\_\_\_/О.В.Садовская/

**40.02.02 Правоохранительная деятельность**

(код и наименование специальности)

**ОП.03. Административное право**

(код и наименование дисциплины)

**ЭКЗАМЕНАЦИОННЫЙ БИЛЕТ № 18**

**Инструкция для обучающегося**

Место выполнения:

Максимальное время выполнения задания: 30 мин.

При работе вы можете воспользоваться: нормативно-правовыми актами (КоАП РФ) (при решении задачи)

**Теоретические вопросы:**

- 1 Государственные служащие: понятие, виды. Содержание административно-правового статуса государственных служащих
- 2 Доказательства по делу об административном правонарушении. Предмет доказывания

**Задание:**

Налоговая инспекция обратилась в арбитражный суд с заявлением о взыскании с ООО «Май» налоговой санкции за нарушение срока предоставления в налоговый орган информации об открытии банковского счета (ст. 118 НК РФ). Представитель общества в суде пояснил, что нарушение связано с тем, что бухгалтер ООО заболел и не смог выполнить данную обязанность. Представитель налоговой инспекции пояснил, что согласно Методическим указаниям ФНС России по применению отдельных положений налогового законодательства при решении вопроса о применении налоговых санкций за нарушение сроков предоставления информации причины значения не имеют.

Составьте проект судебного акта.

**Аккредитованное образовательное частное учреждение высшего образования  
«Московский финансово-юридический университет МФЮА»**

Рассмотрено на заседании кафедры государственно-  
правовых и финансово – правовых дисциплин  
Протокол от «\_\_\_» \_\_\_\_\_ 2019г. №\_\_\_\_\_  
Зав. кафедрой \_\_\_\_\_/О.В.Садовская/

**40.02.02 Правоохранительная деятельность**

(код и наименование специальности)

**ОП.03. Административное право**

(код и наименование дисциплины)

**ЭКЗАМЕНАЦИОННЫЙ БИЛЕТ № 19**

**Инструкция для обучающегося**

Место выполнения:

Максимальное время выполнения задания: 30 мин.

При работе вы можете воспользоваться: нормативно-правовыми актами (КоАП РФ) (при решении задачи)

**Теоретические вопросы:**

1. Участники производства по делам об административных правонарушениях
2. Понятие административной ответственности, ее структура и отличие от иных видов юридической ответственности. Принципы административной ответственности. Условия административной ответственности

**Задание:**

20 марта было возбуждено уголовное дело по факту совершения хулиганских действий Яковцевым, нигде не работавшим, холостым, и 17-летним Петровым, учащимся колледжа. При расследовании было установлено, что 8 марта Яковцев встретил Петрова и предложил ему выпить. В комнате общежития, где жил Петров, они выпили две бутылки вина. Затем вышли в коридор, стали приставать к проходящим, ругались, кричали, угрожали, а затем скрылись в душевой и уснули. 12 мая уголовное дело о хулиганстве было прекращено, возбуждено производство по делам об административных правонарушениях. 15 мая судья за мелкое хулиганство подверг Яковцева и Петрова аресту на 15 суток.

Законны ли действия полиции и судьи?

**Аккредитованное образовательное частное учреждение высшего образования  
«Московский финансово-юридический университет МФЮА»**

Рассмотрено на заседании кафедры государственно-  
правовых и финансово – правовых дисциплин  
Протокол от «\_\_\_» \_\_\_\_\_ 2019г. №\_\_\_\_\_  
Зав. кафедрой \_\_\_\_\_/О.В.Садовская/

**40.02.02 Правоохранительная деятельность**

(код и наименование специальности)

**ОП.03. Административное право**

(код и наименование дисциплины)

**ЭКЗАМЕНАЦИОННЫЙ БИЛЕТ № 20**

**Инструкция для обучающегося**

Место выполнения:

Максимальное время выполнения задания: 30 мин.

При работе вы можете воспользоваться: нормативно-правовыми актами (КоАП РФ) (при решении задачи)

**Теоретические вопросы:**

- 1 Понятие и признаки административного правонарушения. Отграничение административного правонарушения от иных правонарушений
- 2 Обстоятельства, исключающие производство по делу об административном правонарушении

**Задание:**

Лейтенант полиции Тарасов и его жена, отдыхая в выходной день в лесу, нарушили правила пожарной безопасности, за что директор лесхоза оштрафовал каждого из них на один минимальный размер оплаты труда и сообщил о происшедшем в РОВД. Начальник РОВД объявил Тарасову выговор.

Правомерно ли наложены наказания на Тарасова и его жену?

**Аккредитованное образовательное частное учреждение высшего образования  
«Московский финансово-юридический университет МФЮА»**

Рассмотрено на заседании кафедры государственно-  
правовых и финансово – правовых дисциплин  
Протокол от «\_\_\_» \_\_\_\_\_ 2019г. №\_\_\_\_\_  
Зав. кафедрой \_\_\_\_\_/О.В.Садовская/

**40.02.02 Правоохранительная деятельность**

(код и наименование специальности)

**ОП.03. Административное право**

(код и наименование дисциплины)

**ЭКЗАМЕНАЦИОННЫЙ БИЛЕТ № 21**

**Инструкция для обучающегося**

Место выполнения:

Максимальное время выполнения задания: 30 мин.

При работе вы можете воспользоваться: нормативно-правовыми актами (КоАП РФ) (при решении задачи)

**Теоретические вопросы:**

1. Обстоятельства, исключаящие производство по делу об административном правонарушении
2. Понятие состава административного правонарушения. Элементы и признаки юридического состава и их характеристика

**Задание:**

22 октября Феликсова, являющаяся следователем СО ОВД, получила ордер на занятие жилого помещения в г. Талице по ул. Кузнецова, д. 35, кв. 4. Зная о том, что данное жилое помещение занимает Костоусова, которой ранее был выдан ордер на указанную квартиру и что этот ордер не признан в судебной порядке недействительным, Феликсова 25 октября сломала замки и заняла эту квартиру, причинив незначительный ущерб Костоусовой. 4 ноября того же года было вынесено постановление об отказе в возбуждении уголовного дела в отношении Феликсовой.

Состав какого правонарушения имеется в действиях Феликсовой? Кто и как может привлечь ее к ответственности?

**Аккредитованное образовательное частное учреждение высшего образования  
«Московский финансово-юридический университет МФЮА»**

Рассмотрено на заседании кафедры государственно-  
правовых и финансово – правовых дисциплин  
Протокол от «\_\_\_» \_\_\_\_\_ 2019г. №\_\_\_\_\_  
Зав. кафедрой \_\_\_\_\_/О.В.Садовская/

**40.02.02 Правоохранительная деятельность**

(код и наименование специальности)

**ОП.03. Административное право**

(код и наименование дисциплины)

**ЭКЗАМЕНАЦИОННЫЙ БИЛЕТ № 22**

**Инструкция для обучающегося**

Место выполнения:

Максимальное время выполнения задания: 30 мин.

При работе вы можете воспользоваться: нормативно-правовыми актами (КоАП РФ) (при решении задачи)

**Теоретические вопросы:**

- 1 Понятие квалификации административного правонарушения. Содержание процесса квалификации. Значение правильной квалификации административных правонарушений
- 2 Производство по делам об административных правонарушениях: понятие, правовая основа, задачи, принципы и виды

**Задание:**

1 декабря инспектор ГИБДД задержал Малкова, который управлял автомашиной, не имея прав на управление ею. При оформлении материалов дела было установлено, что Малков после увольнения с действительной военной службы на учет не встал, живет без регистрации в общежитии завода «Продмаш», где его брат исполняет обязанности коменданта, работает слесарем на автобазе № 1. 1 декабря после работы Малков поехал к своей знакомой в пригородный поселок.

Кто и за совершение каких правонарушений может быть привлечен к административной ответственности?

**Аккредитованное образовательное частное учреждение высшего образования  
«Московский финансово-юридический университет МФЮА»**

Рассмотрено на заседании кафедры государственно-  
правовых и финансово – правовых дисциплин  
Протокол от «\_\_\_» \_\_\_\_\_ 2019г. №\_\_\_\_\_  
Зав. кафедрой \_\_\_\_\_/О.В.Садовская/

**40.02.02 Правоохранительная деятельность**

(код и наименование специальности)

**ОП.03. Административное право**

(код и наименование дисциплины)

**ЭКЗАМЕНАЦИОННЫЙ БИЛЕТ № 23**

**Инструкция для обучающегося**

Место выполнения:

Максимальное время выполнения задания: 30 мин.

При работе вы можете воспользоваться: нормативно-правовыми актами (КоАП РФ) (при решении задачи)

**Теоретические вопросы:**

- 1 Понятие и виды административно-юрисдикционного производства. Административный процесс в деятельности органов внутренних дел
- 2 Понятие и цели административных наказаний. Система и виды административных наказаний. Характеристика каждого вида: понятие, субъекты, сроки, размеры и условия назначения, а также особенности и исключения в применении. Общие правила назначения административных наказаний

**Задание:**

Мы с друзьями сидели вечером на лавочке на территории детского садика и пили из бутылок пиво. Подошли сотрудники ППС объяснили нам что распитие спиртных напитков, а также нахождение в нетрезвом виде в общественных местах запрещено и доставили нас в отделение полиции для составления протокола об административном правонарушении. В отделении нам выписали каждому штраф.

1. Правомерны ли действия сотрудников Органов Внутренних Дел?
2. Проанализируйте данную ситуацию в соответствии с требованиями КоАП РФ.

**Аккредитованное образовательное частное учреждение высшего образования  
«Московский финансово-юридический университет МФЮА»**

Рассмотрено на заседании кафедры государственно-  
правовых и финансово – правовых дисциплин  
Протокол от «\_\_\_» \_\_\_\_\_ 2019г. №\_\_\_\_\_  
Зав. кафедрой \_\_\_\_\_/О.В.Садовская/

**40.02.02 Правоохранительная деятельность**

(код и наименование специальности)

**ОП.03. Административное право**

(код и наименование дисциплины)

**ЭКЗАМЕНАЦИОННЫЙ БИЛЕТ № 24**

**Инструкция для обучающегося**

Место выполнения:

Максимальное время выполнения задания: 30 мин.

При работе вы можете воспользоваться: нормативно-правовыми актами (КоАП РФ) (при решении задачи)

**Теоретические вопросы:**

- 1 Понятие и принципы административного процесса. Субъекты, структура и сущность стадий административного процесса
- 2 Порядок взаимоотношений Правительства Российской Федерации с органами судебной власти.

**Задание:**

Истрин, будучи не согласен с содержанием составленного в отношении него протокола об административном правонарушении, решил его не подписывать, но просил вручить ему под расписку копию протокола.

Однако начальник погранзаставы, составивший протокол, отказался вручить Истрину копию, мотивируя это тем, что соответствующая запись на бланке протокола имела следующее содержание: «С протоколом ознакомлен, согласен», после которой Истрину надо было расписаться.

1. Проанализируйте данную ситуацию в соответствии с требованиями КоАП РФ.
2. Правомерны ли действия начальника ПогЗ?
3. Каковы права лица, в отношении которого составляется протокол об административном правонарушении?



**Аккредитованное образовательное частное учреждение высшего образования  
«Московский финансово-юридический университет МФЮА»**

Рассмотрено на заседании кафедры государственно-  
правовых и финансово – правовых дисциплин  
Протокол от «\_\_\_» \_\_\_\_\_ 2019г. №\_\_\_\_\_  
Зав. кафедрой \_\_\_\_\_/О.В.Садовская/

**40.02.02 Правоохранительная деятельность**

(код и наименование специальности)

**ОП.03. Административное право**

(код и наименование дисциплины)

**ЭКЗАМЕНАЦИОННЫЙ БИЛЕТ № 25**

**Инструкция для обучающегося**

Место выполнения:

Максимальное время выполнения задания: 30 мин.

При работе вы можете воспользоваться: нормативно-правовыми актами (КоАП РФ) (при решении задачи)

**Теоретические вопросы:**

- 1 Понятие и виды административных процедур. Правовая характеристика отдельных видов
- 2 Отрасли и сферы государственного управления: понятие, виды

**Задание:**

Призывнику Семенову пришел вызов из военного комиссариата. Семенов не явился в военкомат в указанный срок и был оштрафован военным комиссаром на сумму 1/2 минимального размера оплаты труда. Семенов обжаловал это решение в суд, указав, что он не явился в военкомат по уважительной причине (у него была температура, и он находился дома все три дня). Документов, подтверждающих факт болезни, предъявлено не было.

1. Правомерно ли действие военного комиссара?
2. Квалифицируйте действия гражданина Семенова.
3. Категория каких дел подведомственна военным комиссарам?







Автономная некоммерческая организация  
профессионального образования  
«МОСКОВСКИЙ ОБЛАСТНОЙ ФИНАНСОВО-ЮРИДИЧЕСКИЙ  
ИНСТИТУТ»

---

СОГЛАСОВАНО  
Протокол согласования с  
Отделом МВД России  
по району Внуково г. Москвы  
от 11 апреля 2023 г.

УТВЕРЖДЕНО  
Приказом Директора МФЮИ  
от 16 мая 2023 г. № 10-05/23

**ФОНД ОЦЕНОЧНЫХ СРЕДСТВ**

по учебной дисциплине

**ОП.05. Экологическое право**

для специальности

**40.02.02 Правоохранительная деятельность**  
базовой подготовки

Фонд оценочных средств рассмотрен на заседании кафедры «Государственно-правовые и финансово-правовые дисциплины»

Протокол № 5 от 11 апреля 2023 г.

Заведующий кафедрой: к.ю.н., доцент О.В. Садовская

Фонд оценочных средств разработан на основе Федерального государственного образовательного стандарта среднего профессионального образования (далее – ФГОС СПО) по специальности 40.02.02 Правоохранительная деятельность, утвержденного Приказом Минобрнауки России от 12.05.2014 № 509 (ред. от 24.07.2015) (зарегистрирован Министерством юстиции Российской Федерации 21.08.2014, регистрационный № 33737).

Разработчик: А.М. Иванов, преподаватель

Внешняя экспертиза: Горбулинская Ирина Николаевна, к.ю.н, доцент, доцент кафедры технико-криминалистического обеспечения экспертных исследований Московского университета МВД России имени В.Я. Кикотя

## 1. Перечень компетенций

Код компетенции	Формулировка компетенции
1	2
<b>ОК</b>	<b>Общие компетенции</b>
ОК 10.	Адаптироваться к меняющимся условиям профессиональной деятельности.
ОК 11.	Самостоятельно определять задачи профессионального и личностного развития, заниматься самообразованием, осознанно планировать повышение квалификации.
ОК 12.	Выполнять профессиональные задачи в соответствии с нормами морали, профессиональной этики и служебного этикета.
ОК 13.	Проявлять нетерпимость к коррупционному поведению, уважительно относиться к праву и закону.
<b>ПК</b>	<b>Профессиональные компетенции</b>
ПК.1.1.	Юридически квалифицировать факты, события и обстоятельства. Принимать решения и совершать юридические действия в точном
ПК.1.2.	Обеспечивать соблюдение законодательства субъектами права.
ПК.1.3.	Осуществлять реализацию норм материального и процессуального права.

## 2. Планируемые результаты обучения

В результате освоения дисциплины обучающийся должен

**уметь:**

- применять правовые нормы при регулировании отношений природопользования и охраны окружающей среды;

В результате освоения дисциплины обучающийся должен

**знать:**

- основы экологического права и законодательства Российской Федерации;

- понятие и виды экологических правонарушений;

- юридическую ответственность за нарушения законодательства в области охраны окружающей среды;

- порядок рассмотрения дел об экологических правонарушениях.

### 3. ПАСПОРТ ФОНДА ОЦЕНОЧНЫХ СРЕДСТВ

Результаты обучения (освоенные умения, усвоенные знания)	ПК, ОК	Наименование темы	Уровень освоения темы	Наименование оценочного средства	
				Текущий контроль (поурочный)	Промежуточная аттестация (в конце семестра по учебному плану)
1	2	3	4	5	6
<p><b>умение:</b></p> <ul style="list-style-type: none"> <li>- применять правовые нормы при регулировании отношений природопользования и охраны окружающей среды;</li> </ul> <p><b>знание:</b></p> <ul style="list-style-type: none"> <li>- основ экологического права и законодательства Российской Федерации;</li> <li>- понятия и видов экологических правонарушений;</li> <li>- юридической ответственности за нарушения законодательства в области охраны окружающей среды;</li> <li>- порядка рассмотрения дел об экологических правонарушениях</li> </ul>	ОК 10 – ОК 13, ПК 1.1. – ПК 1.2., ПК.1.3.	<b>Тема 1 Экологическое право, как отрасль права</b>	1, 2, 3	<ul style="list-style-type: none"> <li>- устный опрос</li> <li>- тестирование</li> <li>- решение юридических «казусов»</li> </ul>	
<p><b>умение:</b></p> <ul style="list-style-type: none"> <li>- применять правовые нормы при регулировании отношений природопользования и охраны окружающей среды;</li> </ul> <p><b>знание:</b></p> <ul style="list-style-type: none"> <li>- основ экологического права и законодательства Российской Федерации;</li> <li>- понятия и видов экологических правонарушений;</li> <li>- юридической ответственности за нарушения законодательства в области охраны окружающей среды;</li> <li>- порядка рассмотрения дел об экологических правонарушениях</li> </ul>	ОК 10 – ОК 13, ПК 1.1. – ПК 1.2., ПК.1.3	<b>Тема 2 Экологические правоотношения</b>	1, 2, 3	<ul style="list-style-type: none"> <li>- устный опрос</li> <li>- тестирование</li> <li>- решение юридических «казусов»</li> </ul>	
<p><b>умение:</b></p> <ul style="list-style-type: none"> <li>- применять правовые нормы при регулировании отношений природопользования и охраны окружающей среды;</li> </ul>	ОК 10 – ОК 13, ПК 1.1. – ПК 1.2.,	<b>Тема 3 Право собственности на природные ресурсы</b>	1, 2, 3	<ul style="list-style-type: none"> <li>- устный опрос</li> <li>- тестирование</li> <li>- решение юридических «казусов»</li> </ul>	

<p><b>знание:</b></p> <ul style="list-style-type: none"> <li>- основ экологического права и законодательства Российской Федерации;</li> <li>- понятия и видов экологических правонарушений;</li> <li>- юридической ответственности за нарушения законодательства в области охраны окружающей среды;</li> <li>- порядка рассмотрения дел об экологических правонарушениях</li> </ul>	ПК.1.3				
<p><b>умение:</b></p> <ul style="list-style-type: none"> <li>- применять правовые нормы при регулировании отношений природопользования и охраны окружающей среды;</li> </ul> <p><b>знание:</b></p> <ul style="list-style-type: none"> <li>- основ экологического права и законодательства Российской Федерации;</li> <li>- понятия и видов экологических правонарушений;</li> <li>- юридической ответственности за нарушения законодательства в области охраны окружающей среды;</li> <li>- порядка рассмотрения дел об экологических правонарушениях</li> </ul>	ОК 10 – ОК 13, ПК 1.1. – ПК 1.2., ПК.1.3	<b>Тема 4. Право экологопользования</b>	1, 2, 3	<ul style="list-style-type: none"> <li>- устный опрос</li> <li>- тестирование</li> <li>- решение юридических «казусов»</li> </ul>	
<p><b>умение:</b></p> <ul style="list-style-type: none"> <li>- применять правовые нормы при регулировании отношений природопользования и охраны окружающей среды;</li> </ul> <p><b>знание:</b></p> <ul style="list-style-type: none"> <li>- основ экологического права и законодательства Российской Федерации;</li> <li>- понятия и видов экологических правонарушений;</li> <li>- юридической ответственности за нарушения законодательства в области охраны окружающей среды;</li> <li>- порядка рассмотрения дел об экологических правонарушениях</li> </ul>	ОК 10 – ОК 13, ПК 1.1. – ПК 1.2., ПК.1.3	<b>Тема 5 Эколого-правовая ответственность</b>	1, 2, 3	<ul style="list-style-type: none"> <li>- устный опрос</li> <li>- тестирование</li> <li>- решение юридических «казусов»</li> </ul>	
<p><b>умение:</b></p> <ul style="list-style-type: none"> <li>- применять правовые нормы при регулировании отношений природопользования и охраны окружающей среды;</li> </ul> <p><b>знание:</b></p> <ul style="list-style-type: none"> <li>- основ экологического права и законодательства Российской Федерации;</li> <li>- понятия и видов экологических правонарушений;</li> <li>- юридической ответственности за нарушения законодательства в области охраны окружающей среды;</li> <li>- порядка рассмотрения дел об экологических правонарушениях</li> </ul>	ОК 10 – ОК 13, ПК 1.1. – ПК 1.2., ПК.1.3	<b>Тема 6 Правовая охрана земель</b>	1, 2, 3	<ul style="list-style-type: none"> <li>- устный опрос</li> <li>- тестирование</li> <li>- решение юридических «казусов»</li> </ul>	



<ul style="list-style-type: none"> <li>- основ экологического права и законодательства Российской Федерации;</li> <li>- понятия и видов экологических правонарушений;</li> <li>- юридической ответственности за нарушения законодательства в области охраны окружающей среды;</li> <li>- порядка рассмотрения дел об экологических правонарушениях</li> </ul>					
<p><b>умение:</b></p> <ul style="list-style-type: none"> <li>- применять правовые нормы при регулировании отношений природопользования и охраны окружающей среды;</li> </ul> <p><b>знание:</b></p> <ul style="list-style-type: none"> <li>- основ экологического права и законодательства Российской Федерации;</li> <li>- понятия и видов экологических правонарушений;</li> <li>- юридической ответственности за нарушения законодательства в области охраны окружающей среды;</li> <li>- порядка рассмотрения дел об экологических правонарушениях</li> </ul>	ОК 10 – ОК 13, ПК 1.1. – ПК 1.2., ПК.1.3	<b>Тема 7 Правовая охрана недр</b>	1, 2, 3	<ul style="list-style-type: none"> <li>- устный опрос</li> <li>- тестирование</li> <li>- решение юридических «казусов»</li> </ul>	
<p><b>умение:</b></p> <ul style="list-style-type: none"> <li>- применять правовые нормы при регулировании отношений природопользования и охраны окружающей среды;</li> </ul> <p><b>знание:</b></p> <ul style="list-style-type: none"> <li>- основ экологического права и законодательства Российской Федерации;</li> <li>- понятия и видов экологических правонарушений;</li> <li>- юридической ответственности за нарушения законодательства в области охраны окружающей среды;</li> <li>- порядка рассмотрения дел об экологических правонарушениях</li> </ul>	ОК 10 – ОК 13, ПК 1.1. – ПК 1.2., ПК.1.3	<b>Тема 8 Правовая охрана лесов</b>	1, 2, 3	<ul style="list-style-type: none"> <li>- устный опрос</li> <li>- тестирование</li> <li>- решение юридических «казусов»</li> </ul>	
<p><b>умение:</b></p> <ul style="list-style-type: none"> <li>- применять правовые нормы при регулировании отношений природопользования и охраны окружающей среды;</li> </ul> <p><b>знание:</b></p> <ul style="list-style-type: none"> <li>- основ экологического права и законодательства Российской Федерации;</li> </ul>	ОК 10 – ОК 13, ПК 1.1. – ПК 1.2., ПК.1.3	<b>Тема 9 Правовая охрана вод</b>	1, 2, 3	<ul style="list-style-type: none"> <li>- устный опрос</li> <li>- тестирование</li> <li>- решение юридических «казусов»</li> </ul>	

<p>Российской Федерации;</p> <ul style="list-style-type: none"> <li>- понятия и видов экологических правонарушений;</li> <li>- юридической ответственности за нарушения законодательства в области охраны окружающей среды;</li> <li>- порядка рассмотрения дел об экологических правонарушениях</li> </ul>					
<p><b>умение:</b></p> <ul style="list-style-type: none"> <li>- применять правовые нормы при регулировании отношений природопользования и охраны окружающей среды;</li> </ul> <p><b>знание:</b></p> <ul style="list-style-type: none"> <li>- основ экологического права и законодательства Российской Федерации;</li> <li>- понятия и видов экологических правонарушений;</li> <li>- юридической ответственности за нарушения законодательства в области охраны окружающей среды;</li> <li>- порядка рассмотрения дел об экологических правонарушениях</li> </ul>	<p>ОК 10 – ОК 13, ПК 1.1. – ПК 1.2., ПК.1.3</p>	<p><b>Тема 10 Правовая охрана атмосферного воздуха, озонового слоя, климата</b></p>	<p>1, 2, 3</p>	<ul style="list-style-type: none"> <li>- устный опрос</li> <li>- тестирование</li> <li>- решение юридических «казусов»</li> </ul>	
<b>Промежуточная аттестация</b>					<b>зачет</b>

# 1. Оценочные средства для текущего контроля

## 4.1. Тесты письменные

**1. Инструкция по выполнению:** Тест включает 10 вопросов, для каждого из которых представлено несколько вариантов ответов. Вам необходимо внимательно прочитать вопрос, выбрать правильный с Вашей точки зрения ответ, в тестовой форме указать номер правильного ответа напротив номера соответствующего вопроса.  
Время выполнения – 20 минут.

### 2. Банк тестов

**Тема 1 Экологическое право, как отрасль права**

**Тема 2 Экологические правоотношения**

#### **1. Основной комплексный законодательный акт, регулирующий общественные отношения в сфере охраны окружающей среды**

- а) Конституция Российской Федерации
- б) Экологическая доктрина Российской Федерации от 31 августа 2002 г.
- в) ФЗ от 10.01.2002 г. «Об охране окружающей среды»
- г) Резолюция Генеральной Ассамблеи ООН от 29.10.1982 г. № 37/7 «Всемирная хартия природы»

#### **2. «Основная единица» водопользования в соответствии с Водным кодексом Российской Федерации**

- а) водные ресурсы
- б) водный объект
- в) водохозяйственный участок
- г) речной бассейн

#### **3. Источник экологического права**

- а) нормативные правовые акты, принятые уполномоченными на то государственными органами и органами местного самоуправления в установленной форме и с соблюдением определенной процедуры, регулирующие общественные отношения в области природопользования, охраны окружающей среды и обеспечения экологической безопасности
- б) нормативные правовые акты, содержащие правила поведения, регулирующие отношения человека с окружающей средой
- в) правовой обычай, правовой прецедент, нормативный правовой акт и договор нормативного содержания
- г) совокупность правовых норм, регулирующих экологически значимое поведение людей

#### **4. В соответствии с федеральным законом от 10 января 2002 г. № 7-ФЗ «Об охране окружающей среды» под нормированием в области охраны окружающей среды понимается ...**

- а) установление нормативов на эксплуатацию природных ресурсов, вовлечение их в хозяйственный оборот
- б) установление нормативов качества окружающей среды

- в) установление нормативов допустимого воздействия на окружающую среду при осуществлении хозяйственной и иной деятельности
- г) разработка нормативных правовых документов в области охраны окружающей среды

**5. Государственными природными заказниками являются территории ...**

- а) сохранения и изучения естественного хода природных процессов, отдельных видов и сообществ растений и животных, типичных и уникальных экологических систем
- б) относящиеся к уникальным природным объектам и природным комплексам, имеющим реликтовое, научное, историческое, экологическое значение
- в) имеющие особое значение для сохранения и восстановления природных комплексов и их компонентов и поддержания экологического баланса
- г) включающие природные комплексы и объекты, имеющие особую экологическую, эстетическую и историческую ценность, и предназначенные для использования в природоохранных, просветительских, научных и культурных целях

**6. В настоящее время не осуществляется лицензирование ...**

- а) водопользования
- б) лесопользования
- в) недропользования
- г) использования объектов животного мира

**7. Нормирование в области охраны окружающей среды осуществляется в целях ...**

- а) наблюдения за состоянием окружающей среды в районах расположения источников антропогенного воздействия
- б) наблюдения за состоянием воздействия источников антропогенного воздействия на окружающую среду
- в) государственного регулирования воздействия хозяйственной и иной деятельности на окружающую среду
- г) обеспечения потребности государства, юридических и физических лиц в достоверной информации

**8. В соответствии с законом РФ от 21 февраля 1992 г. № 2395-1 «О недрах» в муниципальной и иных формах собственности могут находиться ...**

- а) недра в границах Российской Федерации
- б) полезные ископаемые Российской Федерации
- в) добытые в Российской Федерации полезные ископаемые
- г) участки недр Российской Федерации

**9. Принцип, относящийся к основным экологическим принципам:**

- а) устойчивость природопользования;
- б) законность
- в) гласность
- г) принцип комплексного подхода

**10. Общественный экологический контроль осуществляется в целях ...**

- а) реализации прав каждого на благоприятную окружающую среду
- б) обеспечения выполнения в процессе хозяйственной и иной деятельности мероприятий по охране окружающей среды

- в) обеспечения исполнения законодательства в области охраны окружающей среды
- г) предотвращения нарушения законодательства в области охраны окружающей среды

### 3. Критерии оценки:

$$K = (\text{количество верных ответов}) / (\text{общее количество ответов}) * 100$$

Коэффициент	Количество верных ответов	Оценка
1-0,9	8 - 10	5 (отлично)
0,71-0,89	6 - 7	4 (хорошо)
0,6-0,7	4 - 5	3 (удовлетворительно)
0-0,69	0 - 3	2 (неудовлетворительно)

### Эталоны ответов

№ вопроса	1	2	3	4	5	6	7	8	9	10
ответ	в	в	а	в	в	в	в	а	г	а

**1. Инструкция по выполнению:** Тест включает 10 вопросов, для каждого из которых представлено несколько вариантов ответов. Вам необходимо внимательно прочитать вопрос, выбрать правильный с Вашей точки зрения ответ, в тестовой форме указать номер правильного ответа напротив номера соответствующего вопроса.

Время выполнения – 20 минут.

### 2. Банк тестов

#### Тема 3 Право собственности на природные ресурсы

#### Тема 4 Право экологического пользования

**1. В соответствии с федеральным законом от 10 января 2002 г. № 7-ФЗ «Об охране окружающей среды» под мониторингом окружающей среды (экологическим мониторингом) понимается.**

- а). независимая, комплексная, документированная оценка соблюдения субъектом хозяйственной и иной деятельности требований в области охраны окружающей среды.
- б). система мер, направленная на предотвращение, выявление и пресечение нарушений законодательства в области охраны окружающей среды.
- в). комплексная система наблюдений за состоянием окружающей среды, оценки и прогноза изменений состояния окружающей среды под воздействием природных и антропогенных факторов.
- г). вид деятельности по выявлению, анализу и учету прямых, косвенных и иных последствий воздействия на окружающую среду планируемой хозяйственной и иной деятельности.

**2. Порядок осуществления государственного экологического контроля устанавливается отраслевыми законами.**

- а). федеральным законом от 10 января 2002 г. № 7-ФЗ «Об охране окружающей среды»;
- б). Правительством Российской Федерации;
- в). законодательными актами субъектов Российской Федерации;

**3. Объекты животного мира могут предоставляться в краткосрочное пользование гражданам на основании.**

- а). краткосрочной лицензии;
- б). именной разовой лицензии;
- в). именного разрешения;
- г). охотничьего билета.

**4. Право на приоритетное пользование животным миром распространяется на:**

- а). местное население среды обитания объектов животного мира;
- б). коренные малочисленные народы и этнические общности;
- в). граждане Российской Федерации;
- г). общественные природоохранные объединения (организации).

**5. Общественный экологический контроль осуществляется.**

- а). общественными объединениями и некоммерческими организациями;
- б). физическими лицами;
- в). инициативными группами;
- г). гражданами.

**6. К видам негативного воздействия на окружающую среду в соответствии со статьей 16 федерального закона от 10 января 2002 г. № 7-ФЗ «Об охране окружающей среды» не относится (ятся):**

- а). загрязнение недр, почв;
- б). выбросы в атмосферный воздух загрязняющих веществ;
- в). размещение отходов производства и потребления;
- г). переработка отходов производства и потребления.

**7. Под особым природопользованием понимается пользование природными ресурсами:**

- а). в результате деятельности, связанной с нуждами обороны и безопасности страны;
- б). осуществляемое на основе полученной в установленном порядке лицензии;
- в). без необходимости осуществления юридических действий;
- г). принадлежащими каждому гражданину с момента рождения.

**8. В Уголовном кодексе Российской Федерации в основном сформулированы составы экологических преступлений:**

- а). материальные
- б). общие
- в). формальные
- г). специальные

**9. Для общего пользования предназначен (а):**

- а). береговая полоса водного объекта, находящегося в государственной собственности;
- б). водный объект, находящийся в федеральной собственности;
- в). береговая полоса водного объекта, находящегося в частной собственности;
- г). водный объект, находящийся в муниципальной собственности.

**10. Положения федерального закона от 8 августа 2001 г. № 128-ФЗ «О лицензировании отдельных видов деятельности» не распространяется на:**

- а). использование природных ресурсов;
- б). эксплуатацию химически опасных производственных объектов
- в). деятельность, работы и услуги в сфере использования атомной энергии
- г). деятельность, связанную с производством дезинфекционных средств

## 2. Критерии оценки:

$K = (\text{количество верных ответов}) / (\text{общее количество ответов}) * 100$

Коэффициент	Количество верных ответов	Оценка
1-0,9	9 – 10	5 (отлично)
0,71-0,89	7 -8	4 (хорошо)
0,6-0,7	5 - 6	3 (удовлетворительно)
0-0,69	0 - 4	2 (неудовлетворительно)

## Эталоны ответов

Вариант 1										
№ вопроса	1	2	3	4	5	6	7	8	9	10
ответ	в	б	б	б	г	г	а	а	а	а

**1. Инструкция по выполнению:** Тест включает 10 вопросов, для каждого из которых представлено несколько вариантов ответов. Вам необходимо внимательно прочитать вопрос, выбрать правильный с Вашей точки зрения ответ, в тестовой форме указать номер правильного ответа напротив номера соответствующего вопроса.  
Время выполнения – 20 минут.

## 3. Банк тестов

**Тема 5 Эколого-правовая ответственность**

**Тема 6 Правовая охрана земель**

**Тема 7 Правовая охрана недр**

### 1. К лимитам на использование природных ресурсов можно отнести:

- а). положения Земельного кодекса Российской Федерации о размерах земельных участков, предоставляемых гражданам в собственность из находящихся в государственной или муниципальной собственности земель для ведения отдельных видов сельскохозяйственной деятельности
- б). перечень объектов животного мира, предоставляемых в пользование
- в). установленные Водным кодексом Российской Федерации положения, регулирующие право собственности на водные объекты
- г). лимиты на размещение отходов производства и потребления.

**2. Озоновый слой – это часть атмосферного воздуха, предохраняющая живые организмы от радиационного и ультрафиолетового воздействия и расположенная на высоте:**

- а). до 30 км
- б). от 10 до 70 км
- в). до 50 км
- г). от 20 до 50 км

**3. Граждане имеют права свободно и бесплатно пребывать в лесах и для собственных нужд осуществлять заготовку:**

- а). пищевых лесных ресурсов
- б). живицы
- в). древесины
- г). недревесных лесных ресурсов

**4. Составы экологических проступков в основном сконцентрированы в:**

- а). природоресурсных законодательных актах
- б). федеральном законе от 10 января 2002 г. № 7-ФЗ «Об охране окружающей среды»
- в). главе 8 Кодекса Российской Федерации об административных правонарушениях
- г). главе 26 Уголовного кодекса Российской Федерации.

**5. Объекты экологических правоотношений:**

- а). предметы материального мира
- б). объекты охраны окружающей среды
- в). естественные экосистемы, природные ландшафты и комплексы, заповедники, парки
- г). земля, недра, почвы, воды, животный и растительный мир.

**6. Один из основных критериев разграничения полномочий Российской Федерации и субъектов Российской Федерации по установлению порядка пользования недрами в целях разработки месторождений полезных ископаемых:**

- а). расположение месторождения полезных ископаемых
- б). отнесение полезных ископаемых, предполагаемых для разработки, к общераспространенным
- в). утвержденные запасы полезных ископаемых
- г). особенности разработки полезных ископаемых.

**7. Вопросы владения, пользования и распоряжения недрами находятся в:**

- а). ведении субъектов Российской Федерации
- б). ведении МПР и экологии России
- в). ведении Российской Федерации
- г). совместном ведении Российской Федерации и субъектов Российской Федерации.

**8. В Российской Федерации в систему нормативов, как важнейшего инструмента охраны атмосферного воздуха, включены предельно допустимые:**

- а). вредные физические воздействия на атмосферный воздух
- б). выбросы
- в). уровни
- г). вредного физического воздействия.

**9. Экологические правоотношения – это:**

- а). регулируемые нормами экологического права общественные отношения, которые возникают, изменяются и прекращаются в сфере природопользования, охраны окружающей



среды и обеспечения экологической безопасности

б). регулируемые нормами права и охраняемые государством общественные отношения в сфере природопользования

в). урегулированные нормами экологического права общественные отношения по охране окружающей среды

г). урегулированные нормами экологического права, которые возникают, существуют и прекращаются в соответствии с требованиями и по основаниям, предусмотренным законодательством об охране окружающей среды.

### 10. Внесение платы за негативное воздействие на окружающую среду:

а). освобождает субъектов хозяйственной и иной деятельности от выполнения мероприятий по охране окружающей среды

б). не освобождает субъектов хозяйственной и иной деятельности от выполнения мероприятий по охране окружающей среды

в). освобождает субъектов хозяйственной и иной деятельности от возмещения вреда окружающей среде

г). не освобождает субъектов хозяйственной и иной деятельности от возмещения вреда окружающей среде

### 3. Критерии оценки:

$$K = (\text{количество верных ответов}) / (\text{общее количество ответов}) * 100$$

Коэффициент	Количество верных ответов	Оценка
1-0,9	9 – 10	5 (отлично)
0,71-0,89	7 -8	4 (хорошо)
0,6-0,7	5 - 6	3 (удовлетворительно)
0-0,69	0 - 4	2 (неудовлетворительно)

### Эталоны ответов

№ вопроса	1	2	3	4	5	6	7	8	9	10
ответ	б	а	а	в	б	б	в	б	а	г

**1. Инструкция по выполнению:** Тест включает 10 вопросов, для каждого из которых представлено несколько вариантов ответов. Вам необходимо внимательно прочитать вопрос, выбрать правильный с Вашей точки зрения ответ, в тестовой форме указать номер правильного ответа напротив номера соответствующего вопроса.

Время выполнения – 20 минут.

### 4. Банк тестов

**Тема 8 Правовая охрана лесов**

**Тема 9 Правовая охрана вод**

**Тема 10 Правовая охрана атмосферного воздуха, озонового слоя, климата**

### 1. Объекты государственной экологической экспертизы федерального уровня:

- а). проекты соглашений о разделе продукции
- б). проекты целевых программ субъектов Российской Федерации, предусматривающих строительство и эксплуатацию объектов хозяйственной деятельности
- в). материалы комплексного экологического обследования участков территорий, обосновывающих придание этим территориям правового статуса особо охраняемых природных территорий регионального значения
- г). проекты технической документации на новые технику, технологии, использование которых может оказать воздействие на окружающую среду.

## **2. Экологическое право – это:**

- а). институт права, представляющий собой совокупность правовых норм, регулирующих отношения в области взаимодействия общества и природы
- б). совокупность юридических норм, регулирующих относительно обособленную и качественно однородную обширную сферу общественных отношений
- в). самостоятельная комплексная отрасль права, регулирующая отношения в области взаимодействия общества и человека с окружающей средой
- г). самостоятельная отрасль, представляющая собой систему правовых норм, регулирующих отношения в сфере охраны окружающей природной среды.

## **3. Экологическая экспертиза основывается на принципах:**

- а). презумпции потенциальной экологической опасности любой намечаемой хозяйственной или иной деятельности
- б). обязательности проведения государственной экологической экспертизы
- в). независимости контроля в области охраны окружающей среды
- г). научной обоснованности, объективности и законности.

## **4. Пребывание граждан на территории государственного природного заповедника:**

- а). запрещено
- б). ограничено
- в). разрешено
- г). осуществляется при наличии разрешений

## **5. Содержание права природопользования:**

- а). установленная в силу закона или договора возможность гражданина или юридического лица использовать от или иной природный ресурс
- б). система норм, регулирующих использование природных ресурсов
- в). совокупность прав и обязанностей, возникающих в связи с использованием природных ресурсов
- г). установленная законом, договором и лицензией на соответствующий вид природопользования система условий, дозволений и запретов, формирующая рамки поведения конкретного природопользователя

## **6. Становление экологического законодательства происходило в период:**

- а). современный
- б). послереволюционный
- в). послевоенный
- г). советский

**7. В соответствии с Лесным кодексом Российской Федерации использование, охрана, защита, воспроизводство леса осуществляется исходя из понятия о лесе как о (об):**

- а). экологической системе
- б). совокупности лесной растительности, земли, животного мира и других компонентов
- в). биологическом понятие леса
- г). природном ресурсе.

**8. Информация о состоянии окружающей среды, её изменении, полученная при осуществлении государственного экологического мониторинга, используется:**

- а). для разработки федеральных программ в области экологического развития Российской Федерации
- б). в целях обеспечения выполнения в процессе хозяйственной и иной деятельности мероприятий по охране окружающей среды
- в). для разработки целевых программ в области охраны окружающей среды субъектов Российской Федерации
- г). для разработки прогнозов социально-экономического развития и принятия соответствующих решений.

**9. В соответствии с ч.2 ст.9 Конституции Российской Федерации земля и другие природные ресурсы могут находиться в:**

- а). государственной и муниципальной формах собственности
- б). федеральной собственности, собственности субъектов РФ, муниципальной, частной и иных формах собственности
- в). формах собственности, установленных федеральными законами
- г). частной, государственной, муниципальной и иных формах собственности.

**10. Нормативы допустимых выбросов и сбросов веществ и микроорганизмов устанавливаются исходя из:**

- а). допустимой антропогенной нагрузки на окружающую среду
- б). нормативов качества окружающей среды
- в). нормативов образования отходов производства и потребления
- г). технологических нормативов.

#### **4. Критерии оценки:**

$$K = (\text{количество верных ответов}) / (\text{общее количество ответов}) * 100$$

Коэффициент	Количество верных ответов	Оценка
1-0,9	9 – 10	5 (отлично)
0,71-0,89	7 -8	4 (хорошо)
0,6-0,7	5 - 6	3 (удовлетворительно)
0-0,69	0 - 4	2 (неудовлетворительно)

#### **Эталоны ответов**

№ вопроса	1	2	3	4	5	6	7	8	9	10
ответ	а	в	а	б	в	а	а	а	г	б

## 4.2 Вопросы для опроса (устного)

**1. Описание:** на устный опрос по теме отводится 15 – 20 минут. При опросе обучающийся может воспользоваться самостоятельно подготовленным конспектом по соответствующей теме (если подготовка конспекта входила в самостоятельную работу).

### **Тема №1. Экологическое право, как отрасль права**

1. Понятие экологического права.
2. Предмет и метод экологического права.
3. Принципы экологического права.
4. Система экологического права.

### **Тема №2. Экологические правоотношения**

1. Понятие «экологические правоотношения». Элементы экологических правоотношений: объекты, субъекты, содержание.
2. Объекты экологических правоотношений (общая характеристика).
3. Субъекты экологических правоотношений.
4. Основания возникновения, изменения и прекращения экологических правоотношений (юридические факты).

### **Тема №3. Право собственности на природные ресурсы**

1. Общие положения о праве собственности в России.
2. Понятие «природные ресурсы» и виды природных ресурсов: исчерпаемые и неисчерпаемые природные ресурсы.
3. Государственные кадастры природных ресурсов.

### **Тема №4. Право экологопользования**

1. Возникновение, изменение и прекращение права экологопользования.
2. Особый вид экологопользования: зоны чрезвычайной экологической ситуации и зоны экологического бедствия.
3. Государственное управление экологопользованием и охраной окружающей среды.
4. Принципы управления экологопользования.
5. Система и компетенция государственных органов управления экологопользованием и окружающей средой.
6. Экологическое страхование.
7. Экологический мониторинг.
8. Государственная экологическая экспертиза.

### **Тема №5. Эколого-правовая ответственность**

1. Понятие и состав экологического правонарушения.
2. Гражданско-правовая ответственность в сфере экологопользования.
3. Материальная ответственность в сфере экологического права.
4. Административная ответственность за экологические правонарушения.

5. Дисциплинарная ответственность в сфере экологического права.
6. Уголовная ответственность за экологические преступления.

### **Тема №6. Правовая охрана земель**

1. Земля как объект эколого-правового режима собственности: землевладения, землепользования и аренды.
2. Общая характеристика Федерального закона РФ от 24 июля 2002 г. N 101-ФЗ "Об обороте земель сельскохозяйственного назначения".
3. Категории земель в РФ в соответствии с их целевым назначением и платность землепользования.
4. Правовая охрана земель.

### **Тема №7. Правовая охрана недр**

1. Государственное управление эколого-правовым режимом недропользования.
2. Право недропользования и его виды. Плата за пользование недрами.
3. Правовая охрана недр.
4. Общая характеристика Закона Российской Федерации «О недрах».

### **Тема №8. Правовая охрана лесов**

1. Особенности государственного управления эколого-правовым режимом лесопользования.
2. Право лесопользования и его виды.
3. Правовое регулирование мер по охране лесов.
4. Ответственность за нарушение лесного законодательства.
5. Общая характеристика Лесного кодекса Российской Федерации от 4 декабря 2006 г. N 200-ФЗ.

### **Тема №9. Правовая охрана вод**

1. Вода как объект экологических отношений. Состав водного фонда.
2. Общая характеристика Водного кодекса Российской Федерации от 3 июня 2006 г. N 74-ФЗ.
3. Государственное управление эколого-правовым режимом водопользования.
4. Право водопользования и его виды.
5. Правовая охрана вод.

### **Тема №10. Правовая охрана атмосферного воздуха, озонового слоя, климата**

1. Общая характеристика объектов правового регулирования: понятий «атмосфера», «атмосферный воздух», «озоновый слой», «климат».
2. Нормирование окружающей среды, согласно Федеральному закону РФ от 10 января 2002 г. N 7-ФЗ «Об охране окружающей среды».

### **Критерии оценки устного опроса:**

- Оценка «отлично»: - глубокое и прочное усвоение материала темы или раздела;
- полные, последовательные, грамотные, логически излагаемые аргументированные ответы;

- демонстрация обучающимся знаний в объеме пройденной программы и дополнительно рекомендованной литературы;

- воспроизведение учебного материала с требуемой степенью точности.

Оценка **«хорошо»**: - наличие несущественных ошибок, не достаточно аргументированные ответы на вопросы;

- демонстрация обучающимся знаний в объеме пройденной программы;

- четкое изложение учебного материала.

Оценка **«удовлетворительно»**: - наличие несущественных ошибок в ответе, отсутствие аргументации, но достаточно грамотное и логичное изложение;

- демонстрация обучающимся недостаточно полных знаний по пройденной программе, отсутствие аргументации;

- не структурированное, не грамотное и не логичное изложение учебного материала при ответе.

Оценка **«неудовлетворительно»**: - незнание материала темы или раздела;

- серьезные ошибки при ответе.

### **4.3 Кейс-задача (ситуационные задачи, юридические «казусы»)**

#### **Тема №1. Экологическое право, как отрасль права**

##### **Вариант 1**

##### **Задача 1**

Законом субъекта Российской Федерации воздушный столб в пределах границ региона и озоновый слой над ним был объявлен собственностью этого субъекта Российской Федерации. Как следствие, за пользование этой частью воздушного бассейна в качестве природного ресурса законом субъекта Российской Федерации была установлена плата, а в целях охраны озонового слоя – полный запрет на производство и использование в пределах региона веществ, нарушающих состояние озонового слоя Земли.

*Правомерно ли такое решение региональных властей? В чьей компетенции в Российской Федерации находятся вопросы охраны природы и природопользования?*

##### **Задача 2**

Прокуратура потребовала от руководства химического завода приведения в соответствие с санитарными нормами и правилами границ санитарно-защитной зоны предприятия, которая на момент проверки составляла всего 11–25 метров по периметру. За пределами санитарно-защитной зоны с западной стороны начиналась территория летнего кафе, земельный участок под которое арендовал предприниматель у этого же химического завода.

Юрисконсульт подготовил ответ прокурору, в котором было указано на возможность ограничения гражданских прав только федеральными законами (статья 1 Гражданского кодекса Российской Федерации). По мнению юрисконсульта, нормативные технические акты, в частности, санитарные нормы и правила, источниками права вообще не являются.

*Есть ли у прокурора основания для применения мер прокурорского реагирования? Что такое техническое регулирование и какое оно имеет значение в сфере охраны окружающей среды?*

##### **Задача 3**

В постановлении регионального правительства одной из областей Российской Федерации было отменено в части действие Красной книги Российской Федерации в связи с большой распространенностью указанных в последней животных и растений на территории региона. Как следствие, были выданы разрешения на сбор некоторых видов лекарственных растений и любительский лов нескольких ценных видов рыб.

Прокурор области обратился в суд с иском о признании постановления регионального правительства незаконным. В своем отзыве на иск правительство субъекта указало, что экологическое право – это сфера совместного ведения Федерации и ее субъектов, а Красная книга Российской Федерации – это не нормативный документ.

*Какое решение должен принять суд по данному делу? Является ли источником экологического права Красная книга РФ или ее субъектов?*

#### **Задача 4**

В канун новогодних праздников сотрудниками правоохранительных органов были задержаны граждане со срубленными молодыми елями без документов об их покупке. В ходе выяснения обстоятельств приобретения елей один из задержанных пояснил, что срубил деревце возле заброшенного дома в деревне по дороге в город, второй якобы приобрел ель у неизвестного лица на вокзале, когда выходил из электрички, третья вырастила ель у себя возле частного дома и несла ее к дочери на праздник, а четвертый срубил ель в городском дендрарии, где он же ее и посадил восемь лет назад, когда там работал.

*Имеются ли в действиях кого-либо из этих граждан признаки посягательства на объекты экологического права и, как следствие, признаки экологического правонарушения?*

#### **Задача 5**

Активисты международной общественной экологической организации «GREENPEACE» провели акцию «Спаси Арктику» у нефтяной платформы «Приразломная», расположенной в Печорском море. В ходе акции два человека попытались высадиться на платформе. Остальные члены «GREENPEACE» находились на судне «ARCTICSUNRISE» рядом с платформой. В результате инцидента 30 членов экипажа судна представители 18 стран, были задержаны. Им было предъявлено обвинение в «организованном пиратстве» (ст. 227 УК РФ).

*Какими правами наделены общественные объединения в области охраны окружающей среды? Каков статус международных экологических организаций? Дайте правовую оценку ситуации.*

#### **Вариант 2**

##### **Задача 1**

Гражданин на территории городского зоопарка убил из самодельного ружья лебедя. *Является ли это экологическим правонарушением? Изменится ли решение, если лебедь был убит на территории регионального заказника?*

##### **Задача 2**

Группа граждан была задержана при попытке хищения крупной партии рыбы, которая была ими выловлена на территории частного карпятника. Часть этой рыбы выращивалась под заказ регионального министерства природных ресурсов и охраны окружающей среды для ее

последующего перемещения в среду естественного обитания для восстановления нарушенной браконьерами популяции.

*Является ли это экологическим правонарушением?*

### **Задача 3**

Орган местного самоуправления сдал в аренду под организацию базы отдыха часть водоохранной зоны озера Байкал. Данная территория была частично заасфальтирована и застроена. Данное решение местных властей опротестовал прокурор округа.

*Правомерно ли решение органов местного самоуправления? Выскажите свои соображения относительно пределов антропогенного воздействия на природные объекты, подлежащие особой охране.*

### **Задача 4**

На одном из заводов произошел неконтролируемый выброс отравляющих веществ в опасной для человека концентрации в атмосферу рабочей зоны внутри производственного корпуса. Комиссия по расследованию инцидента квалифицировала произошедшее как нарушение правил охраны труда.

*Права ли комиссия либо же имело место экологическое правонарушение? Изменится ли решение, если часть вредных веществ попала в атмосферу за пределами корпуса через окна, которые стали открывать работники?*

### **Задача 5**

Фадеева проживала в городе Череповце, одном из российских центров металлургической промышленности. В 1982 г. ее семья переехала в предоставленную ее мужу от работы квартиру, расположенную приблизительно в 450 метрах от территории металлургического комбината «Северсталь».

Металлургический комбинат «Северсталь» был построен в советское время и принадлежал Министерству черной металлургии РСФСР. Чтобы ограничить территорию, на которой загрязнение, вызванное металлургическим производством, могло быть чрезмерным, власти в 1965 г. установили санитарно-защитную зону шириной 5000 метров вокруг территории предприятия. Хотя данной зоной теоретически предполагалось отделить предприятие от жилых районов города, на практике тысячи людей (включая семью Фадеевой) проживали в этой зоне.

Вокруг территории предприятия регулярно фиксируется превышение среднегодовых ПДК в отношении пыли, формальдегида и бензопирена. В этой связи в 2013 г. Фадеевой был установлен диагноз: профессиональная прогрессирующая/сенсомоторная невропатия верхних конечностей с параличом обоих средних нервов на уровне запястного канала (первичный диагноз), остеохондроз позвоночника, деформирующий артроз коленных суставов, умеренная степень дегенерации оболочки миелина, хронический гастрит, гиперметропия глаз 1-ой степени и пресбиопия. Хотя причины этих заболеваний были квалифицированы как профессиональные, врачи отмечали, что причиной перечисленных заболеваний могла быть «работа в условиях вибрации, токсичных загрязнений и неблагоприятного климата».

Фадеева обратилась в суд с иском о компенсации причиненного ей вреда, приостановлении деятельности металлургического комбината и о предоставлении нового жилья за пределами санитарно-защитной зоны предприятия.



*Имеется ли в данном случае нарушение экологических прав гражданки Фадеевой? Как следует решить дело? Изменится ли решение, если жилые дома были построены после формирования санитарно-защитной зоны предприятия?*

## **Тема №2. Экологические правоотношения**

### **Вариант 1**

#### **Задача 1**

Прокурор области в интересах государства и граждан предъявил иск к акционерному обществу о понуждении к исполнению обязанности по перекладке коксовой батареи № 3 принадлежащего обществу металлургического комбината. В процессе проверки, проведенной прокуратурой области, было установлено, что коксохимпроизводство на этом комбинате затрагивает интересы жителей региона, так как при производстве кокса в окружающую среду поступает большое количество химических соединений, вредных для здоровья населения, вызывающих онкологические и другие заболевания.

Ответчик по делу (акционерное общество) иск не признал, указав, что 1) прокурор не имеет права подавать иск в защиту интересов взрослых дееспособных граждан; 2) у общества имеется положительное заключение экологической экспертизы на прокладку коксовой батареи; 3) вредное влияние кокса на граждан прокурором не доказано.

*Правомерно ли обращение прокурора в суд с указанным заявлением? Как следует решить дело?*

#### **Задача 2**

Смольнинский суд Центрального района Санкт-Петербурга отказал в принятии искового заявления межрегионального общественного движения «Экологическая безопасность» к Правительству Санкт-Петербурга о признании недействительным решения о снятии статуса городской парковой зоны с земельного участка в центре Санкт-Петербурга, предполагавшегося под застройку.

Мотивом отказа в принятии искового заявления было отсутствие у общественного движения статуса юридического лица, а также нечеткость формулировок устава общественного движения, целями деятельности которого устав называет «защиту прав граждан на благоприятную окружающую среду, ее защиту от негативного воздействия». Отказ в принятии иска был обжалован в городской суд Санкт-Петербурга.

*Каким должно быть решение суда второй инстанции? Каковы различия в юридическом статусе некоммерческих экологических объединений, являющихся и не являющихся юридическими лицами?*

#### **Задача 3**

При авиаобработке посевов в одном из сельских поселений сотрудниками авиапредприятия была грубо нарушена технология распыления пестицидов. Из-за неверно рассчитанного времени обработки и концентрации пестицидов были испорчены или уничтожены посевы зерновых на площади 20 га, погибли пчелы на деревенской пасеке. Также пострадали 7 га леса, птицы, насекомые, лесная и полевая растительность. Несколько жителей сельского поселения попали в больницу.

Общественное объединение «Экомир» обратилось в суд с иском о возмещении вреда, причиненного окружающей среде, а также в защиту интересов двух граждан, пострадавших от действий авиапредприятия. Остальные граждане обратились в суд самостоятельно, просили возместить вред их здоровью (расходы на лечение), имуществу (пчелы), компенсировать моральный вред и возместить вред окружающей среде.

Суд удовлетворил иски граждан, обратившихся самостоятельно, за исключением требования о возмещении вреда окружающей среде, указав, что взыскать сумму компенсации в их пользу как истцов у суда нет никаких оснований. В иске общественного объединения «Экомир» судом было отказано полностью, так как права этого объединения как истца, по мнению суда, нарушены не были. Суд указал, что право обращаться в защиту интересов государства имеет только прокурор.

*Согласны ли вы с решением суда? Как следовало решить дело?*

#### **Задача 4**

Предприниматель взял в аренду часть озера, изолировав его дамбой и установив ограждение. Целью аренды водного объекта было разведение нескольких видов рыб для организации любительского рыболовства, для чего обособленной части озера компетентными органами был присвоен статус рыбопромыслового участка.

Граждане близлежащего поселка обратились в прокуратуру с заявлением о сносе ограждения и допуске их на территорию рыбопромыслового участка, поскольку у них есть гарантированное законодательством право пользования водными объектами в форме свободного доступа к ним, купания и рыбной ловли.

Предприниматель, возражая против допуска посторонних лиц на территорию своего рыбопромыслового участка, указал, что он несет затраты на приобретение мальков рыб, их кормежку и содержание части озера в требуемом договором аренды санитарном состоянии.

*Решите спор. Какого решения должна принять прокуратура по жалобе жителей поселка?*

#### **Задача 5**

Товарищество собственников жилья «Дружба» оформило в собственность земельный участок и на собрании приняло решение о его благоустройстве – высадке пяти сосен по периметру дома с его внешней стороны и десяти кустов сирени во внутреннем дворе возле подъездов. Через несколько лет жильцы первых этажей поставили на собрании членов ТСЖ вопрос о вырубке сирени, так как она закрывает им обзор двора и затеняет окна. Большинство голосов членов ТСЖ просьбу жильцов первых этажей отклонили.

В то же время гражданин Лавров – собственник квартиры на первом этаже – принял решение о ее переводе в нежилой фонд, что по проекту предполагало организацию отдельного входа в это помещение и строительство крыльца. Оформив все требующиеся по Жилищному кодексу Российской Федерации документы, Лавров нанял бригаду рабочих, которые приступили к строительству, для чего срубили и выкорчевали две сосны. Увидев это, жильцы первых этажей попросили у строителей инструменты и избавились от надоевшей им сирени. ТСЖ обратилось в природоохранную прокуратуру с жалобой на всех, кто участвовал в вырубке деревьев, указывая, что ими нарушено право собственников жилья на благоприятную окружающую среду.

*Предложите свой вариант ответа прокурора на эту жалобу. Изменится ли решение, если строители вырубili деревья городского парка, не имея разрешения на строительство жилого дома; если был вырублен древесный массив заказника?*

## **Вариант 2**

### **Задача 1**

С 1970 г. Власова проживала в собственном доме. В конце 70-х гг. вблизи ее дома началось строительство завода по хранению и переработке отходов, которые классифицировались как опасные и неопасные. Деятельность предприятия началась в 1982 г.

С середины 80-х гг. XX в. Власова начала болеть, стала инвалидом. Во время очередного обследования врачи предположили связь состояния ее здоровья с функционированием завода.

Власова обратилась к руководству завода с заявлением о предоставлении ей информации о состоянии окружающей среды на территории предприятия с расшифровкой состава воздуха и почвы. В получении информации ей было отказано со ссылкой на коммерческую тайну предприятия. Власова обратилась в орган государственного экологического контроля, но в предоставлении требующейся информации ей вновь было отказано, но теперь уже со ссылкой на служебную тайну.

Власова обратилась в суд с иском к заводу о предоставлении ей информации о состоянии окружающей среды на территории предприятия и прилегающей к ней местности, об используемых заводом технологиях производства, а также о возмещении (компенсации) причиненного ей вреда.

Ответчик от явки в суд уклонялся и запрошенные судом сведения о состоянии окружающей среды в месте его размещения не представил.

*Решите дело. В каких пределах граждане могут требовать предоставления им экологически значимой информации? Какие проблемы вы видите в реализации права граждан на получение информации о состоянии окружающей среды?*

### **Задача 2**

Член регионального общественного экологического объединения «Зеленый мир» был исключен из него за то, что жестоко обращался со своей собакой и был уличен в незаконной охоте на уток в межсезонье. Он обратился в суд с заявлением об отмене решения о его исключении.

*Какое решение примет суд? Какие экологические обязанности имеются у граждан?*

### **Задача 3**

16 июля 2013 г. на одной из насосных станций города Барнаула в результате возгорания кабеля произошло отключение насосов с 12 до 17 часов. Из-за остановки насосов произошло переполнение приемной камеры и попадание сточных вод объемом 680 кубометров в близлежащий водоем общего пользования, что было подтверждено соответствующим актом проверки. Несколько детей и подростков, которые купались в водоеме, попали в больницу с брюшным тифом и кишечной инфекцией.

*Какую ответственность и кто должен понести в данном случае? Какие экологические права граждан города Барнаула не были соблюдены?*

### **Задача 4**

Антонов, который работал лесничим, обнаружил в тайге курган, возле которого не было никакой растительности. Он также заметил множественные мутации животных и растений в

этой местности. Обратившись к руководству лесхоза за получением информации по вопросу о происхождении и безопасности кургана, он получил отказ в ее предоставлении со ссылкой на государственную тайну. Попросив у знакомого счетчик Гейгера, Антонов пошел к кургану измерять радиационный фон в этой местности, но был задержан директором лесхоза и вызванными им сотрудниками полиции.

*Дайте правовую квалификацию действий всех названных в задаче лиц. Как соотносятся право граждан на достоверную информацию о состоянии окружающей среды и охраняемые законом виды тайны?*

### **Задача 5**

Дежурный врач городской больницы № 3 Игнатьев передал в местные СМИ информацию о значительном количестве пострадавших от употребления питьевой воды местного водозабора, которые обратились в больницу за медицинской помощью, и предупредил граждан о необходимости употреблять воду только после ее кипячения. Впоследствии было установлено, что вода была загрязнена из-за аварии, произошедшей на химкомбинате, расположенном выше по течению в 35 километрах от города. Главный врач привлек Игнатьева к дисциплинарной ответственности за разглашение врачебной тайны.

*Кто прав? Решите дело.*

## **Темы №3. Право собственности на природные ресурсы**

### **Вариант 1**

#### **Задача 1**

Государственной приемной комиссией был подписан акт о приемке в эксплуатацию нового цеха металлургического завода с оговоркой, что строительная организация гарантирует через год обеспечить ввод очистных сооружений. Однако очистные не были запущены в срок. Небезвредные сточные воды загрязнили реку, нанесли вред рыбным запасам, испортили пляжи и места отдыха.

*1. Назовите объекты экологических правоотношений (согласно ст.4 ФЗ «Об охране окружающей среды»)*

*2. Опишите круг субъектов экологических правоотношений (согласно материалам лекции)*

*3. Назовите способ причинения экологического вреда объектам экологических правоотношений (согласно ст.4 ФЗ «Об охране окружающей среды»)*

*4. Определите, на каких стадиях хозяйственного процесса произошло причинения вреда окружающей среды (согласно ст.34 ФЗ «Об охране окружающей среды»)*

*5. Сформулируйте, какие экологические требования к стадиям хозяйственного процесса были нарушены субъектами экологических правоотношений (согласно главе 7 ФЗ «Об охране окружающей среды»)*

*6. Определите, какие требования охраны природных ресурсов были нарушены субъектами экологических правоотношений (согласно Земельному кодексу РФ, Водному кодексу РФ, ФЗ «О животном мире»)*

*7. Установите деяния субъектов экологических правоотношений, нарушивших правовые нормы экологического законодательства РФ, повлекшие наступление гражданско-правовой, уголовную или административную ответственности. Укажите статьи законов, на которые вы ссылаетесь.*

## **Задача 2**

На полях АО «Балман» был выделен земельный участок сельскохозяйственных угодий для выработки песка и гравия. После окончания работ не была проведена рекультивация. Хозяйство подало иск о возмещении ущерба.

- 1. Назовите объекты экологических правоотношений (согласно Земельному кодексу РФ)*
- 2. Опишите круг субъектов экологических правоотношений (согласно материалам лекции)*
- 3. Назовите какие меры охраны земель были нарушены субъектами экологических правоотношений (согласно ст.13 Земельного кодекса РФ)*
- 4. Назовите какие обязанности собственников или арендаторов были нарушены (согласно ст.42 Земельного кодекса РФ)*
- 5. Установите деяния субъектов экологических правоотношений, нарушивших правовые нормы экологического законодательства РФ, повлёкшие наступление гражданско-правовой, уголовную или административную ответственности. Укажите статьи законов, на которые вы ссылаетесь.*

## **Задача 3**

Из-за неправильного применения ядохимикатов на полях колхоза «Рассвет» погибло 169 перелетных гусей. Судебно-химическая экспертиза установила, что гибель гусей произошла в результате попадания в организм фосфида цинка, которым производилась обработка полей бригады, находящихся на расстоянии менее 50 м от водоема (площадь водоема 10 кв. км), где остановились дикие птицы.

- 1. Назовите объекты экологических правоотношений (согласно ФЗ «О животном мире»)*
- 2. Укажите, какие положения раздела охраны объектов животного мира и среды их обитания нарушены субъектами экологических правоотношений (согласно главе 3 ФЗ «О животном мире»)*
- 3. Назовите нарушения правового режима водоохранной зоны и прибрежных защитных полос субъектами экологических правоотношений (согласно ст.35 Водного кодекса РФ)*
- 4. Установите деяния субъектов экологических правоотношений, нарушивших правовые нормы экологического законодательства РФ, повлёкшие наступление гражданско-правовой, уголовную или административную ответственности. Укажите статьи законов, на которые вы ссылаетесь.*

## **Задача 4**

Завод «Канзат», имея совершенную систему очистки отходов и выбросов, систематически нарушал требования охраны природы, сбрасывая неочищенные и необезвреженные сточные воды в водоем общего пользования, причиняя вред окружающей природной среде и человеку. Проверкой установлено, что нарушение инструкции по эксплуатации очистных сооружений и сброс сточных вод совершались по прямому указанию руководства предприятия в интересах выполнения плана и ради получения премиального вознаграждения за выполнение и перевыполнение плановых показателей.

- 1. Назовите объекты экологических правоотношений (согласно ст.4 ФЗ «Об охране окружающей среды»)*
- 2. Опишите круг субъектов экологических правоотношений (согласно материалам лекции)*

3. Назовите способ причинения экологического вреда объектам экологических правоотношений (согласно ст.4 ФЗ «Об охране окружающей среды»)

4. Определите, на каких стадиях хозяйственного процесса произошло причинения вреда окружающей среды (согласно ст.34 ФЗ «Об охране окружающей среды»)

5. Сформулируйте, какие экологические требования к стадиям хозяйственного процесса были нарушены субъектами экологических правоотношений (согласно главе 7 ФЗ «Об охране окружающей среды»)

6. Определите, какие требования охраны природных ресурсов были нарушены субъектами экологических правоотношений (согласно Земельному кодексу РФ, Водному кодексу РФ, ФЗ «О животном мире»)

7. Установите деяния субъектов экологических правоотношений, нарушивших правовые нормы экологического законодательства РФ, повлекшие наступление гражданско-правовой, уголовную или административную ответственности. Укажите статьи законов, на которые вы ссылаетесь.

## **Задача 5**

Заводу «Автодизель» был выделен сроком на два года земельный участок для добычи песка и гравия. Работы были завершены в указанный срок, однако завод не приводил земли в пригодное состояние.

1. Назовите объекты экологических правоотношений (согласно Земельному кодексу РФ)

2. Опишите круг субъектов экологических правоотношений (согласно материалам лекции)

3. Назовите какие меры охраны земель были нарушены субъектами экологических правоотношений (согласно ст.13 Земельного кодекса РФ)

4. Назовите какие обязанности собственников или арендаторов были нарушены (согласно ст.42 Земельного кодекса РФ)

5. Установите деяния субъектов экологических правоотношений, нарушивших правовые нормы экологического законодательства РФ, повлекшие наступление гражданско-правовой, уголовную или административную ответственности. Укажите статьи законов, на которые вы ссылаетесь.

## **Вариант 2**

### **Задача 1**

Органы охоты Калмыкии предъявили иск к Управлению ЛЭП о взыскании стоимости степных орлов, погибших от тока высокого напряжения. Ответчик иска не признал, заявив, что в безлесных степных районах Калмыкии опоры ЛЭП часто используются птицами для отдыха. Крупные птицы, в том числе и степные орлы, гибнут в результате соприкосновения их с проводами высокого напряжения. По мнению ответчика ввиду отсутствия его вины и противоправности его ведения, иск не подлежит удовлетворению.

1. Назовите объекты экологических правоотношений (согласно ФЗ «О животном мире»)

2. Укажите, какие положения раздела охраны объектов животного мира и среды их обитания нарушены субъектами экологических правоотношений (согласно главе 3 ФЗ «О животном мире»)

3. Установите деяния субъектов экологических правоотношений, нарушивших правовые нормы экологического законодательства РФ, повлекшие наступление гражданско-правовой, уголовную или административную ответственности. Укажите статьи законов, на которые вы ссылаетесь.

## **Задача 2**

Директор бройлерной птицефабрики «Казанская» привлекается к ответу в суде за систематическое загрязнение сточными водами реки Сербулак и озеро Ливнево. В результате попадания отходов наносится ущерб водным объектам и рыбным запасам. Белобородов иска не признал, ссылаясь на то, что фабрика до него была принята с грубым нарушением, не выдержала санитарные нормы, нет второй нитки трубопровода для сброса сточных вод.

- 1. Назовите объекты экологических правоотношений (согласно ст.4 ФЗ «Об охране окружающей среды»)*
- 2. Опишите круг субъектов экологических правоотношений (согласно материалам лекции)*
- 3. Назовите способ причинения экологического вреда объектам экологических правоотношений (согласно ст.4 ФЗ «Об охране окружающей среды»)*
- 4. Определите, на каких стадиях хозяйственного процесса произошло причинения вреда окружающей среды (согласно ст.34 ФЗ «Об охране окружающей среды»)*
- 5. Сформулируйте, какие экологические требования к стадиям хозяйственного процесса были нарушены субъектами экологических правоотношений (согласно главе 7 ФЗ «Об охране окружающей среды»)*
- 6. Определите, какие требования охраны природных ресурсов были нарушены субъектами экологических правоотношений (согласно Земельному кодексу РФ, Водному кодексу РФ, ФЗ «О животном мире»)*
- 7. Установите деяния субъектов экологических правоотношений, нарушивших правовые нормы экологического законодательства РФ, повлекшие наступление гражданско-правовой, уголовную или административную ответственности. Укажите статьи законов, на которые вы ссылаетесь.*

## **Задача 3**

По просьбе садоводческого общества завода «Дорстроймонтаж» дирекция разрешила членам общества брать чернозем из пахотных земель подсобного хозяйства для восстановления малопродуктивных почв садоводов. Районный инспектор по охране земель поставил вопрос об отмене решения дирекции.

- 1. Назовите объекты экологических правоотношений (согласно Земельному кодексу РФ)*
- 2. Опишите круг субъектов экологических правоотношений (согласно материалам лекции)*
- 3. Назовите какие меры охраны земель были нарушены субъектами экологических правоотношений (согласно ст.13 Земельного кодекса РФ)*
- 4. Назовите какие обязанности собственников или арендаторов были нарушены (согласно ст.42 Земельного кодекса РФ)*
- 5. Установите деяния субъектов экологических правоотношений, нарушивших правовые нормы экологического законодательства РФ, повлекшие наступление гражданско-правовой, уголовную или административную ответственности. Укажите статьи законов, на которые вы ссылаетесь.*

## **Задача 4**

За одно лето в хозяйстве «Залеское» от периодических набегов кабанов пострадало около 500 га посевов, где были уничтожены сельскохозяйственные растения и существенно разрушен плодородный слой почвы. Хозяйству причинен крупный материальный ущерб. Дирекция обратилась в Госарбитраж о взыскании причиненного ущерба с Госохотинспекции. Госарбитраж отказал в удовлетворении исковых требований хозяйства, сославшись на отсутствие по этому поводу четких разъяснений и сложившейся практики.

1. Назовите объекты экологических правоотношений (согласно ФЗ «О животном мире»)
2. Назовите какие меры охраны земель были нарушены (согласно ст.13 Земельного кодекса РФ)
3. Укажите, какие положения раздела охраны объектов животного мира и среды их обитания нарушены субъектами экологических правоотношений (согласно главе 3 ФЗ «О животном мире»)
4. Установите деяния субъектов экологических правоотношений, нарушивших правовые нормы экологического законодательства РФ, повлекшие наступление гражданско-правовой, уголовную или административную ответственности. Укажите статьи законов, на которые вы ссылаетесь.

### **Задача 5**

Темченко и Логут при помощи запрещенного орудия лова - «хватки» выловили в колхозном водоеме 107 штук толстолобика – ценной породы рыб. За нарушение правил рыболовства они были привлечены к уголовной ответственности.

1. Назовите объекты экологических правоотношений (согласно ФЗ «О животном мире»)
2. Укажите, какие положения раздела охраны объектов животного мира и среды их обитания нарушены (согласно главе 3 ФЗ «О животном мире»)
3. Определите, какой вид пользования животным миром осуществлялся (согласно главе 5 ФЗ «О животном мире»)
4. Отметьте, нарушены ли условия пользования животным миром субъектами экологических правоотношений (согласно главе 5 ФЗ «О животном мире»)
5. Укажите, на каком основании предоставляется данный вид пользования животным миром (согласно главе 5 ФЗ «О животном мире»)
6. Поясните, нарушены ли обязанности пользователей животным миром субъектами экологических правоотношений (согласно главе 5 ФЗ «О животном мире»)
7. Установите деяния субъектов экологических правоотношений, нарушивших правовые нормы экологического законодательства РФ, повлекшие наступление гражданско-правовой, уголовную или административную ответственности. Укажите статьи законов, на которые вы ссылаетесь.

## **Тема №4 Право экологического пользования**

### **Вариант 1**

#### **Задача 1**

В результате длительного и бесконтрольного хранения аммиачной воды и жидких комплексных удобрений в негодных, разгерметизированных емкостях на складе Янаульского межрайонного объединения «Сельхозхимия» происходила их постоянная утечка в местный водоем. Кроме того, по указанию руководителя объединения Котова и начальника склада Гилимшина был произведен залповый выброс аммиачной воды и жидких удобрений. Это привело к гибели 4 тыс. тонн рыбы. У жителей прилегающего населенного пункта был уничтожен весь урожай, выращенный на приусадебных участках, погибли фруктовые деревья. Три человека отравились аммиаком и были доставлены в больницу.

*Какие нормы экологического законодательства были нарушены? Каков порядок использования пестицидов и агрохимикатов в сфере сельскохозяйственного производства?*



## **Задача 2**

Птицефабрики «Мурманская» и «Снежная» в течение последних десяти лет осуществляют эксплуатацию гидротехнических сооружений помехохранилищ с серьезными нарушениями, что периодически приводит к попаданию птичьего помета в источники питьевого водоснабжения. Состояние дамб помехохранилищ в настоящее время не соответствует требованиям безопасной эксплуатации. Эксплуатация помехохранилищ осуществляется ООО «Мурманское» по договору на оказание возмездных услуг по хранению недвижимого имущества. Срок действия декларации безопасности гидротехнического сооружения истек в 2002 г.

*Каковы особенности эксплуатации животноводческих комплексов и птицеферм? Какие экологические требования предъявляются к ним?*

## **Задача 3**

Группа граждан КНР арендовала у АО «Пашня» земельный участок для выращивания ранних овощей. После истечения срока договора на указанном участке планировалась посадка кормовых культур. При предварительной подготовке земель обнаружилось существенное превышение предельно допустимых концентраций вредных веществ и снижение плодородия почвы.

*Какие меры правовой охраны земель сельскохозяйственного назначения предусмотрены законодательством? Как следует поступить с загрязненным участком земли? Возможно ли привлечение бывших арендаторов земельного участка к юридической ответственности?*

## **Задача 4**

На землях сельскохозяйственного назначения по решению местной администрации были выделены земельные участки для строительства завода по производству крахмала, бани и школы. Жители района обратились с жалобой в районную прокуратуру, в которой требовали запретить передачу плодородных земель для целей, напрямую не связанных с сельскохозяйственным производством.

*Составьте письменный ответ по жалобе.*

## **Задача 5**

Опытные поля аграрного университета находятся в центре города. Застройщики неоднократно проявляли интерес к данным земельным участкам. В тоже время руководство вуза стремится к минимизации земельного налога, который взыскивается в значительно большем размере с земельных участков, расположенных в городской черте.

*Имеют ли данные опытные поля статус земель сельскохозяйственного назначения? Как следует поступить руководству университета?*

## **Вариант 2**

### **Задача 1**

Крестьянское фермерское хозяйство обратилось с иском к АО «Золотая нива» и ЗАО «Агроспецсервис» о возмещении убытков, причиненных уничтожением урожая чеснока на смежном поле в результате ненадлежащей обработки полей ответчика АО «Золотая нива»

гербицидами. Представитель АО «Золотая нива» пояснил, что исполнителем работ по внесению гербицидов являлось ЗАО «Агроспецсервис», которое и должно нести ответственность за причиненный вред. В ходе судебного разбирательства было выяснено, что ЗАО «Агроспецсервис» проводило авиахимическую обработку полей, засеянных пшеницей. По условиям договора заказчик авиационно-химических работ должен был предоставить средства химизации, пригодные для авиационного применения; приготовить раствор и произвести его заправку в самолет; уведомить население о предстоящей обработке. Заказчиком был предоставлен раствор гербицида, который негативно влияет на овощные культуры. В результате чеснок, росший на поле, принадлежащем крестьянскому фермерскому хозяйству, погиб.

*Решите дело.*

### **Задача 2**

Глава фермерского крестьянского хозяйства Сидоренко во время летнего отпуска путешествовал по Европе на собственном автомобиле. Посетив сельскохозяйственную выставку, проводившуюся в Голландии, он приобрел семена селекционного картофеля, которые ввез в Россию.

*Дайте правовую оценку действий Сидоренко.*

### **Задача 3**

Организация без соответствующего разрешения построила на территории национального парка «Лосиный остров» жилой дом, который стала использовать для отдыха сотрудников. Администрация национального парка обратилась в прокуратуру города с письмом, в котором просила принять меры к наказанию самовольного застройщика.

*К какому виду правонарушений (земельных или экологических) относится самовольный захват земли и самовольное строительство?*

*Какие меры ответственности можно применить в данном случае?*

### **Задача 4**

Решением городского Управления охраны окружающей среды и экологии заместитель директора завода, отвечающий за экологическую безопасность, был подвергнут штрафу в размере 100 тыс. руб. за превышение заводом стандартов и нормативов качества окружающей природной среды. Арбитражный суд, куда обратился заместитель директора завода, отменил решение Управления, указав, что подобный состав правонарушения отсутствует в Кодексе РФ об административных правонарушениях.

*Решите дело.*

### **Задача 5**

Решением главного санитарного врача города директор завода «Электрокабель», его заместитель, главный механик и главный инженер были подвергнуты штрафу в 12 раз размере десятикратного ежемесячного оклада каждый за превышение заводом установленных нормативов выбросов загрязняющих веществ и причинение вреда здоровью граждан. Кроме того, материалы на виновных лиц были направлены в прокуратуру для привлечения виновных к уголовной ответственности по ст. 246 УК.

*При каких условиях лица, виновные в совершении административного экологического правонарушения, могут быть привлечены к уголовной ответственности по ст. 246 УК?*

*В чем состоит отграничение экологического преступления по ст. 246 УК от аналогичного состава экологического административного проступка по КоАП?*

## **Тема №5 Эколого-правовая ответственность**

### **Вариант 1**

#### **Задача 1**

Генеральный директор ОАО «Точстроймаш» Ларионов дал распоряжение начальнику литейного цеха сбросить в местную реку отходы гальванического производства.

*Под какие составы экологических преступлений подпадают действия Ларионова?*

#### **Задача 2**

Борисов, управляющий директор ОАО «Тверские коммунальные системы», издал распоряжение о пуске в эксплуатацию мазутного хозяйства котельной «Южная». В результате пуска был задействован отвод мазутопровода не имеющий на всем своем протяжении какого-либо запорно-регулирующего оборудования и заглушки со стороны мазутного хозяйства котельной «Южная», что привело к утечке 176,5 тонн мазута. Площадь загрязнения составила 845 кв.м., средняя степень загрязнения мазутом почвы превысила допустимые концентрации в 11,85 раза, в реку Волга было сброшено 1560 тыс. кубических метров недостаточно очищенных сточных вод (превышение ПДК 4-6 раз) Ущерб в денежном выражении составил 5 248 850 руб. 53 коп. Кроме того, аварийный разлив мазута и его попадание в канализационные системы и очистные сооружения создал реальную угрозу причинения существенного вреда окружающей среде.

*Квалифицируйте действия Борисова.*

#### **Задача 3**

Буйнов, лесник участка Топкинского лесхоза, являющийся должностным лицом, совершил действия выходящие за пределы его полномочий. Он самовольно выделил лесосеку на территории лесничества и разрешил порубку деревьев, находящихся на закрепленной за ним территории Егорову.

Последний, получив соответствующее разрешение, вырубил 38 деревьев породы береза, общим объемом 45,3 куб. метра. Размер ущерба, причиненного лесничеству, составил 156 647 руб. 50 коп.

*Как следует квалифицировать действия Буйнова и Егорова.*

#### **Задача 4**

На территории государственного природного заповедника «Кузнецкий Алатау» был задержан Икотин. Его пребывание в заповеднике сопровождалось сбором ягод, при себе у него было ружье. Икотин пояснил, что заблудился, ягоды собирал, так как захотел есть. Дважды он пытался застрелить зайца, но не попал.

*Можно ли рассматривать действия Икотина как экологическое правонарушение? Если да, то в каком порядке и к какой ответственности он должен быть привлечен?*

### **Задача 5**

ООО «Спецстрой» на самовольно захваченном земельном участке площадью 500 кв.м организовало кустарное производство асфальто-бетонной смеси. Подогрев нефтебитумной смеси осуществляется в металлической емкости при помощи топок, топливом служат железнодорожные шпалы, авторезина, мазут, отработавшие моторные и трансмиссионные масла. В результате осуществляется выброс вредных веществ в атмосферный воздух. Кроме того, предприятие имеет оборудование по производству шлакоблоков, поэтому осуществляет сбор и временное хранение золошлаковых отходов.

*Какие нарушения экологического законодательства имеют место в данной ситуации? Какие меры правового воздействия должны быть использованы?*

### **Вариант 2**

#### **Задача 1**

Баскаков, имея при себе ружье и охотничью собаку, на территории национального парка «Завидово» застрелил пятнистого оленя. При погрузке разделанной туши в автомобиль был задержан сотрудниками полиции.

*Дайте правовую оценку ситуации.*

#### **Задача 2**

Российское рыболовецкое судно осуществляло добычу рыбы в исключительной экономической зоне РФ. Неблагоприятные погодные условия заставили экипаж судна зайти в один из японских портов. Капитан продал всю выловленную рыбу на рынке, часть денег оставил себе, остальные были поделены между членами команды. После выхода в море недостающий улов был быстро восполнен.

*Подлежит ли капитан судна уголовной или административной ответственности? Как следует квалифицировать его действия?*

#### **Задача 3**

Региональное управление Росприроднадзора по Кировской области провело проверку ОАО «Кировский завод биохимии». Поводом к проверке послужили неоднократные обращения жителей юго-западного района г. Кирова на удушливый запах на улицах, который усиливается к вечеру. В результате проверки было выявлено значительное превышение ПДК сероводорода (14 июня в 46 раз, 22 июня в 84 раза), кроме того, более чем в два раза были превышены ПДК по фенолу, аммиаку и формальдегиду. Материалы проверки были направлены в следственный комитет при прокуратуре, который возбудил уголовное дело по ст. 251 ч.1 УК РФ. Управление Роспотребнадзора потребовало приостановить производство на биохимическом заводе и привлекло завод к административной ответственности по ст. 6.3 и ст. 8.21 КоАП РФ.

*Дайте правовую оценку ситуации.*

#### **Задача 4**

По распоряжению управляющего торговым центром снег, собранный на территории прилегающей автостоянки, был вывезен на ближайший пустырь. В течение зимних месяцев руководство магазина неоднократно отдавало подобные распоряжения.

*Оцените законность действий руководства супермаркета.*

### **Задача 5**

Федеральное государственное учреждение «Обь-Иртышводпуть» имеет лицензию на водопользование поверхностных водных объектов, в том числе реки Иртыш, для отстоя флота, без забора воды и сброса сточных вод. На территории производственной базы ФГУ в прибрежной защитной полосе реки Иртыш складировались производственные отходы в виде металлолома. Данный факт был зафиксирован результатами проверки, проведенной Управлением Росприроднадзора по Тюменской области, в результате ФГУ было привлечено к административной ответственности по ст. 7.6 КоАП РФ в виде штрафа в размере 5000 руб.

*Являются ли действия ФГУ экологическим правонарушением? Оцените обоснованность наложенного взыскания.*

## **Тема №6 Правовая охрана земель**

### **Вариант 1**

#### **Задача 1**

Иванов А.А. обратился в суд с иском к Романову Г.Д об устранении нарушения права на благоприятную окружающую среду и просил обязать ответчика прекратить стоянку, ремонт, обслуживание, хранение, эксплуатацию автомобиля, прицепа и прекратить производство тротуарной плитки. В обоснование иска Иванов указал на то, что постоянно проживает с семьей в доме, расположенном на земельном участке, смежным с участком ответчика и принадлежащим ему на праве собственности. В судебном заседании было установлено, а также подтверждено результатами выездного судебного заседания, что на огороженном земельном участке, размещается большегрузный автомобиль, к нему прицеп, где визуально виден дым, исходящий от автомобиля, слышен звук работающего двигателя, а расстояние от места для стоянки автомобиля, принадлежащего ответчику до жилого дома истца составляет 3 метра. Ответчик иск не признал. В обосновании своих возражений указал на то, что жилой дом на земельном участке построен им для его семьи, которая в нем проживает только в летнее время. Является предпринимателем и использует автомобиль для оказания транспортных услуг. Также указал, что все ремонтные работы он производит самостоятельно, поскольку является механиком по образованию, снимает двигатель, для чего ему нужно подъемное устройство, которое он имеет на своем земельном участке. Что же касается изготовления тротуарной плитки, то изготавливает ее для личных нужд.

*Решите дело. Определите меры охраны земель в указанной ситуации?*

*Как осуществляется оценка характера и уровня загрязнения земель?*

*Какие меры ответственности могут быть применены к предпринимателю?*

#### **Задача 2**

Администрация МО «Западное сельское поселение» обратилось в суд с иском о признании за муниципальным образованием права собственности на признанные

невостребованными земельные доли ответчиков в праве собственности ТОО «Название» на земельный участок площадью 9000 га, расположенный на территории сельского поселения. В обоснование своих требований истец указывает на то, что постановлением главы администрации района 1994 году было передано в коллективную долевую собственность ТОО «Название» 9000 га сельскохозяйственных угодий. Ответчики являются собственниками долей в праве общей собственности на земельный участок из земель 47 сельскохозяйственного назначения, предоставленный ТОО. Их доли являются невостребованными. Список невостребованных долей был утвержден решением общего собрания собственников долей от 05.10.2011 года и опубликован в местной газете. Кроме того, рост сорной травы и не использование указанных земель по целевому использованию ведет к их деградации. Представители собственников долей с требованиями не согласились, указав на то, что сдали земельные доли в аренду сельскохозяйственной организации на 5 лет, которая не использовала их по назначению.

*Решите дело. Что понимается под невостребованными земельными долями. Какой порядок установлен для признания права собственности на земельные доли, в случае не использования их по целевому назначению?*

### **Задача 3**

Прокуратура области обратилась в арбитражный суд с заявлением о признании недействительным постановления администрации района 2009 года, на основании которого Уварову С.С. был предоставлен в аренду на 11 месяцев земельный участок из земель сельскохозяйственного назначения для размещения пруда. В 2011 году администрация района изменила вид разрешенного использования на сельскохозяйственное производство. В ходе судебного рассмотрения было установлено, что на основании оспариваемого постановления органом местного самоуправления передан Уварову во владение и пользование не только земельный участок, но и водный объект расположенный на нем.

*Решите дело. При каких условиях можно признать недействительным ненормативный правовой акт. Каким законодательством регулируются имущественные отношения, связанные с оборотом водных объектов.*

### **Задача 4**

Прокурор области обратился в суд с заявлением к администрации муниципального образования, Якубову Л.В., Сидорову М.М о признании недействительными постановления администрации муниципального образования и договора купли-продажи. По договору купли-продажи Сидоров М.М приобрел земельный участок у муниципального образования, который был зарегистрирован в установленном порядке. С Якубовым был заключен договор водопользования, по которому уполномоченный орган предоставил водопользователю Якубову пруд на ручье без названия, притоке реки Волги для использования водного объекта для рекреационных целей. Указанный договор был зарегистрирован в государственном реестре водных объектов. Между тем, Якубову стало известно, что земельный участок, на котором находится водный объект, зарегистрирован на праве собственности за Сидоровым, в связи с чем он обратился за разъяснением в Федеральному государственному бюджетному учреждению «Федеральная кадастровая палата Федеральной службы государственной регистрации, кадастра и картографии» в лице ее филиала. Пруд, расположенный на земельном участке был образован в результате строительства плотины на ручье без названия, являющимся притоком реки.

*Решите дело. Подлежат ли разделу земельные участки, если в результате такого раздела требуется раздел пруда, обводненного карьера. Какие земельные участки ограничены в обороте?*

### **Задача 5**

Иванов работал лесником в лесном хозяйстве Камского района. Ему был выделен служебный надел с домом. Через три года Иванов тяжело заболел и был уволен с оформлением пенсии по инвалидности. Управление Лесхоза поставило вопрос об изъятии служебного надела и передаче его новому лесничему, который был принят на место Иванова.

*Правомерны ли требования администрации?*

*Какими правами и обязанностями обладает пользователь служебного надела?*

*В каких случаях право пользования служебным наделом сохраняется за работником и членами его семьи?*

### **Вариант 2**

#### **Задача 1**

ЗАО «Арктик» обратилось в арбитражный суд с исковым заявлением к Федеральному государственному бюджетному учреждению «Федеральная кадастровая палата Федеральной службы государственной регистрации, кадастра и картографии» в лице ее филиала об установлении кадастровой стоимости земельного в размере рыночной стоимости. В обоснование исковых требований истец сослался на то, что по договору аренды ему предоставлен указанный земельный участок. За пользование земельным участком истец вносит арендную плату, рассчитанную исходя из кадастровой стоимости, размер которой существенно превышает его рыночную стоимость. Представитель ФГБУ «ФКП Росреестра» иск не признало, сославшись на то, что согласно части 4 статьи 15 Федерального закона от 24.07.2007г. № 221-ФЗ «О государственном кадастре недвижимости» орган государственной власти или орган местного самоуправления, утвердившие в установленном порядке результаты государственной кадастровой оценки объектов недвижимости, направляет в орган кадастрового учета акт об утверждении таких результатов. У Росреестра отсутствуют полномочия для внесения в 74 кадастр сведений о рыночной стоимости конкретного земельного участка на основании заявления заинтересованного лица. В действующем законодательстве не определен механизм внесения в кадастр рыночной стоимости в соответствии со статьей 66 Земельного кодекса. Соответственно, Росреестр не является надлежащим ответчиком.

*Решите дело. Какой орган проводит кадастровую оценку земель. Какие способы обжалования результатов кадастровой оценки предусмотрены законодательством?*

#### **Задача 2**

Павлова В.М. обратилась в суд с исковым заявлением к Министерству финансов края о возмещении стоимости земельной доли, изъятой для государственных нужд, убытков, компенсации морального вреда. В обосновании исковых требований Павлова указала, что на праве собственности ей принадлежали земельные доли сельскохозяйственного назначения, которые были изъяты под строительство автомобильной дороги. В настоящее время построена автодорога, а убытки причиненные собственнику изъятием земельных участков для государственных нужд, не возмещены. Из письма Министра сельского хозяйства Марченко В.В следует, что средняя рыночная стоимость зерновых культур составляет 6,5 руб/кг.

Ответчик иск не признал, сославшись на то, что выкуп для государственных нужд возможен только в отношении надлежащим образом оформленного земельного участка, а не земельной доли. Кроме того, в силу протокола собрания, Павлова выделила только часть земельной доли для последующей продажи Управлению дорожного хозяйства Министерства промышленности, транспорта и связи под строительство дороги. Остальная часть земельной доли, как следует из протокола, осталась за ней.

*Решите дело. Какой орган обязан возместить причиненные изъятием убытки и в каком размере?*

*Как определить размер морального вреда?*

### **Задача 3**

Прокурор района обратился в суд с иском в интересах Российской Федерации, к Сидоровой И.В., Лисицыной Д.Ю., администрации муниципального района о признании недействительным постановления администрации муниципального района о предоставлении в собственность, находящегося в государственной собственности земельного участка Лисицыной Д.Ю. и ничтожным договора купли-продажи земельного участка заключенного между Сидоровой И.В. и Лисицыной Д.Ю., исключение из государственного кадастра недвижимости запись о земельном участке. В обоснование заявленных требований указано, что на кадастровый учет поставлен земельный участок, расположенный на землях промышленности, энергетики, транспорта, связи, радиовещания, телевидения, информатики, земли для обеспечения космической деятельности, земли обороны, безопасности и земли иного специального назначения», вид разрешенного использования – для ведения личного подсобного хозяйства. Согласно материалов землеустройства, описанию расположения, схеме лесничества, выписке из ЕГРП земельный участок расположен в лесничестве и относится к землям лесного фонда, право собственности, на которые принадлежит Российской Федерации, что подтверждается свидетельством о регистрации права. Кадастровым инженером был подготовлен обзорный план взаимного расположения лесных участков земель лесного фонда лесничества, с границами спорных земельных участков. В результате наложения координат границ земельных участков на материалы лесоустройства было выявлено, что спорный земельный участок расположен полностью на землях лесного фонда.

*Решите дело.*

### **Задача 4**

Между администрацией города и ООО «Жилстрой» на основании постановления главы города заключен договор на передачу в аренду городских земель. В соответствии с указанным договором ООО «Жилстрой» в аренду сроком на три года предоставлен земельный участок под строительство многоквартирных жилых домов. Администрация указывает, что с момента регистрации права собственности первого лица на любое из помещений в многоквартирном доме соответствующий земельный участок поступает в долевую собственность иных лиц, а арендодатель утрачивает право на распоряжение им. Общество возражая, указала на то, что на спорном земельном участке расположен не один многоквартирный жилой дом, а уже построены и введены в эксплуатацию восемь многоквартирных жилых домов, а также спроектирован и получил согласование Администрации по месту размещения на земельном участке девятый многоквартирный жилой дом. Тем самым, земельные участки, на которых расположены вышеуказанные дома, не сформированы и не размежеваны под каждый дом, не поставлены на кадастровый учет.



*Решите дело. С какого момента возникает право долевой собственности на земельный участок у собственников помещений многоквартирного дома. Требуется ли выдача Свидетельства о регистрации права на долю земельного участка?*

### **Задача 5**

НГДУ «Томнефть» были отведены во временное пользование земли под строительство газопровода. По окончании строительства этой трассы указанные земли должны были быть возвращены прежнему землепользователю – ООО «Рассвет», в состоянии, пригодном для дальнейшего сельскохозяйственного использования. Однако, как было установлено проверкой соблюдения земельного законодательства, на участке трассы, проходящей по территории колхоза «Рассвет», земли не были приведены в состояние, пригодное для сельскохозяйственного использования. Таким образом, сельскохозяйственные угодья на площади 13,4 га (из них пашня - 11 га и пастбища - 2,4 га) не были возвращены прежнему землепользователю, не засеяны и не используются.

*Какие меры ответственности должны быть применены к НГДУ «Томнефть»?*

## **Тема №7 Правовая охрана недр**

### **Вариант 1**

#### **Задача 1**

В одном из районов Крайнего Севера было обнаружено крупное нефтяное пятно на поверхности водоема. Проверка, инициированная природоохранной прокуратурой, показала, что пятно образовалось в результате течи одной из цистерн склада горюче-смазочных материалов.

При этом все цистерны были установлены согласно проекту, и проведенная за два месяца до инцидента плановая проверка никаких нарушений экологических требований не выявила. Владелец склада был привлечен к административной ответственности.

Оспаривая наказание в суде, владелец склада указал, что 1) прокуратура не имеет права проводить проверки, отнесенные к компетенции иных органов государственного контроля; 2) одна из задач государственного экологического контроля – предупреждение подобного рода нарушений, которая при проведении плановой проверки выполнена не была. Также он потребовал от прокурора привлечь к ответственности инспектора, который проводил плановую проверку.

*Решите дело. Какова роль прокуратуры в системе отношений государственного экологического контроля и надзора? Чем различаются контроль и надзор в сфере охраны окружающей среды?*

#### **Задача 2**

Правительством N-ской области было принято постановление, которым были внесены изменения в паспорт особо охраняемой территории (памятника природы) «Гусиный остров». В частности, в текст Паспорта включена площадь охранной зоны памятника природы, закреплен перечень запрещаемых, разрешаемых и рекомендуемых на ее территории мероприятий, изменен перечень землепользователей.

Природоохранный прокурор обратился в суд с заявлением о признании недействующим указанного постановления, сославшись на то, что необходимая в этом случае государственная экологическая экспертиза нормативно-правового акта не была проведена.

*Есть ли в данной ситуации основания для проведения государственной экологической экспертизы? Если да, к какой группе объектов, по Вашему мнению, может быть отнесен указанный нормативный правовой акт?*

### **Задача 3**

Некоммерческое партнерство «Экологическая вахта» обратилось в суд с иском к компании, занимающейся транспортировкой нефти, об обязанности ответчика предоставить материалы технико-экономического обоснования (ТЭО) проекта строительства нефтеперегрузочного терминала на побережье Тихого океана, материалов оценки воздействия объекта на окружающую среду (ОВОС) для проведения общественной экологической экспертизы.

Ответчик иск не признал и в обоснование своих возражений указал, что истец, в соответствии с законом «Об экологической экспертизе» не вправе проводить общественную экологическую экспертизу. Кроме того, пояснил, что по данному объекту проводится государственная экологическая экспертиза, а общественное объединение в случае удовлетворения исковых требований не сможет провести экологическую экспертизу до даты завершения государственной экологической экспертизы. В связи с этим проведение общественной экологической экспертизы будет противоречить законодательству.

*Подлежат ли удовлетворению исковые требования некоммерческой экологической организации?*

### **Задача 4**

Общественная природоохранная организация «Экологический патруль» обратилась в суд с заявлением о признании недействительным приказа территориального органа Росприроднадзора, которым утверждено положительное заключение экспертной комиссии государственной экологической экспертизы.

Представитель общественной организации в судебном заседании пояснил, что положительное заключение подготовлено экспертной комиссией с нарушением правовых норм, поскольку имела место повторная экологическая экспертиза, при проведении которой пять из одиннадцати экспертов были заменены, что привело к смягчению позиции комиссии в целом.

Представитель одного из ответчиков (Заказчика строительства завода) возражал против удовлетворения заявленных требований, пояснив, что проводившаяся экологическая экспертиза не может считаться повторной, так как по результатам первоначального рассмотрения представленных материалов экспертной комиссией проект был признан подлежащим доработке.

*В каких случаях может проводиться повторная государственная экологическая экспертиза? Предусматривают ли нормативные правовые акты специальные правовые нормы, регламентирующие процедуру ее проведения? Какое решение, по Вашему мнению, должен вынести суд?*

### **Задача 5**

Акционерное общество «Планета» обратилось в арбитражный суд с иском к Российской Федерации в лице Росприроднадзора о возмещении убытков в виде расходов на проведение экологической экспертизы, расходов на восстановление своих нарушенных прав и упущенной выгоды в виде неполученного дохода от предпринимательской деятельности.

В обоснование заявленных требований истец указал, что построенный им объект был введен в эксплуатацию со значительным опозданием по причине утверждения отрицательного заключения государственной экологической экспертизы, которое впоследствии было признано судом недействительным. Истец также полагал, что принятие незаконного заключения государственной экологической экспертизы явилось следствием преобладания в составе экспертной комиссии штатных экспертов, квалификация которых была недостаточной.

*Какое решение, по Вашему мнению, должен вынести суд? В каком порядке формируется персональный состав экспертной комиссии государственной экологической экспертизы?*

## **Вариант 2**

### **Задача 1**

В октябре 2013 г. территориальным органом Росприроднадзора была проведена проверка исполнения организациями, осуществляющими хозяйственную деятельность в акватории одного из черноморских портов, законодательства в области охраны окружающей среды, по результатам которой было выявлено, что ООО «Армада» осуществляет с использованием принадлежащих ему судов-бункеровщиков деятельность по бункеровке дизельным топливом и мазутом судов, заходящих в порт, в отсутствие положительного заключения государственной экологической экспертизы. Установив данный факт, орган Росприроднадзора выдал в адрес общества предписание, которым на Общество была возложена обязанность устранить допущенные нарушения законодательства в области охраны окружающей среды.

Не согласившись с указанным предписанием, Общество оспорило его в арбитражном суде.

*Имелись ли у природоохранного органа основания для выдачи предписания? Ответ аргументируйте.*

### **Задача 2**

Согласно лицензии согласованный уровень ежегодной добычи угля определен в 2 млн. тонн. Однако в последние годы угледобывающее предприятие, как установлено в ходе проведенной представителем Росприроднадзора проверки, добывало ежегодно по 2,5 млн. тонн угля. При этом соответствующие платежи осуществлялись только за предусмотренные в лицензии 2 млн. тонн угля.

*Какие действия должен предпринять представитель контролирующего органа по результатам проведенной проверки?*

### **Задача 3**

Кузбасская районная администрация решила приостановить разработку нового месторождения железной руды, которая производилась фирмой «Ройсервис». Однако рудник является федеральной собственностью, но он расположен на территории Кузбасского района.

*Соответствует ли закону решение администрации?*

#### **Задача 4**

ОАО «Гентан» получило лицензию на добычу каменного угля. У руководства предприятия возник вопрос: какие существуют платежи за добычу каменного угля и исходя из чего они рассчитываются? За разъяснениями они обратились в районную налоговую службу.

*Дайте мотивированный ответ на поставленный вопрос, как если бы вы находились на месте инспектора районной налоговой службы.*

#### **Задача 5**

Трое граждан обратились за консультацией в юридическую клинику. По их словам, они проживают в небольшом поселке (население – около 1 тыс. человек), который расположен на расстоянии менее 1000 м от золоотвала, принадлежащего местной ТЭЦ. С золоотвала в течение длительного времени происходило выдувание золы, в результате которого пострадали растительные культуры на приусадебных участках. Граждане пояснили также, что в поселке увеличилось число случаев диагностирования онкологических заболеваний.

*Что бы вы могли посоветовать гражданам? Имеются ли в данном случае основания для возмещения вреда, причиненного здоровью и имуществу граждан? Какие доказательства необходимо собрать гражданам в случае подачи исковых заявлений в суд?*

### **Тема №8 Правовая охрана лесов**

#### **Вариант 1**

##### **Задача 1**

В постановлении регионального правительства одной из областей Российской Федерации было отменено в части действие Красной книги Российской Федерации в связи с большой распространенностью указанных в последней животных и растений на территории региона. Как следствие, были выданы разрешения на сбор некоторых видов лекарственных растений и любительский лов нескольких ценных видов рыб.

Прокурор области обратился в суд с иском о признании постановления регионального правительства незаконным. В своем отзыве на иск правительство субъекта указало, что экологическое право – это сфера совместного ведения Федерации и ее субъектов, а Красная книга Российской Федерации – это не нормативный документ.

*Какое решение должен принять суд по данному делу? Является ли источником экологического права Красная книга РФ или ее субъектов?*

##### **Задача 2**

В канун новогодних праздников сотрудниками правоохранительных органов были задержаны граждане со срубленными молодыми елями без документов об их покупке. В ходе выяснения обстоятельств приобретения елей один из задержанных пояснил, что срубил деревце возле заброшенного дома в деревне по дороге в город, второй якобы приобрел ель у неизвестного лица на вокзале, когда выходил из электрички, третья вырастила ель у себя возле

частного дома и несла ее к дочери на праздник, а четвертый срубил ель в городском дендрарии, где он же ее и посадил восемь лет назад, когда там работал.

*Имеются ли в действиях кого-либо из этих граждан признаки посягательства на объекты экологического права и, как следствие, признаки экологического правонарушения?*

### **Задача 3**

Гражданин на территории городского зоопарка убил из самодельного ружья лебедя.

*Является ли это экологическим правонарушением? Изменится ли решение, если лебедь был убит на территории регионального заказника?*

### **Задача 4**

Член регионального общественного экологического объединения «Зеленый мир» был исключен из него за то, что жестоко обращался со своей собакой и был уличен в незаконной охоте на уток в межсезонье. Он обратился в суд с заявлением об отмене решения о его исключении.

*Какое решение примет суд? Какие экологические обязанности имеются у граждан?*

### **Задача 5**

Антонов, который работал лесничим, обнаружил в тайге курган, возле которого не было никакой растительности. Он также заметил множественные мутации животных и растений в этой местности. Обратившись к руководству лесхоза за получением информации по вопросу о происхождении и безопасности кургана, он получил отказ в ее предоставлении со ссылкой на государственную тайну. Попросив у знакомого счетчик Гейгера, Антонов пошел к кургану измерять радиационный фон в этой местности, но был задержан директором лесхоза и вызванными им сотрудниками полиции.

*Дайте правовую квалификацию действий всех названных в задаче лиц. Как соотносятся право граждан на достоверную информацию о состоянии окружающей среды и охраняемые законом виды тайны?*

## **Вариант 2**

### **Задача 1**

Управление лесного хозяйства передало в аренду открытому акционерному обществу участок леса в курортной зоне Чернолучинского сельского поселения Омской области площадью 10 га. Проигравший аукцион на право заключения договора аренды предприниматель Елисеев обратился в суд с заявлением о признании действий лесничества об организации аукциона незаконными, так как данный участок леса не сформирован в конкретных межевых границах, не поставлен на кадастровый учет и при определении его границ с учетом площади лесного участка происходит наложение данного участка на его собственный.

Кроме того, Елисеев указал, что участок леса, взятый в аренду Обществом, сдан в аренду без указания на его целевое использование, в связи с чем сейчас там идет активная вырубка леса и застройка участка, а проход по нему для того, чтобы попасть на пляж возле реки Иртыш, для граждан невозможен.

*Законна ли аренда леса? Какие цели преследует государственный кадастровый учет природных объектов? В каких экологически значимых целях используются сведения государственных кадастров природных объектов?*

## **Задача 2**

Индивидуальный предприниматель Усачев обратился в юридическую консультацию с просьбой разъяснить ему положения экологического законодательства. Он сообщил сотруднику консультации, что планирует осуществлять строительство объекта на территории природного парка. Оценка воздействия намечаемой деятельности на окружающую среду (ОВОС) была проведена. В связи с этим предприниматель Усачев хотел выяснить, требуется ли в данной ситуации проведение государственной экологической экспертизы документации, обосновывающей строительство, и если да – каковы в таком случае различия между ОВОС и экологической экспертизой.

*Как бы Вы ответили на поставленные предпринимателем вопросы? Какое место занимает ОВОС в организационно-правовом механизме охраны окружающей среды?*

## **Задача 3**

Общественное объединение «Зеленый конгресс» обратилось в суд с иском об оспаривании положительного заключения государственной экологической экспертизы. В обоснование своих требований заявитель указал на следующее обстоятельство. В ходе подготовки к проведению государственной экологической экспертизы строительства горнолыжной трассы на территории национального парка Ассоциацией природных заповедников и национальных парков был проведен опрос мнения граждан относительно возможности строительства объекта, что, по мнению общественной организации, является нарушением порядка проведения государственной экологической экспертизы.

*Обоснована ли, по Вашему мнению, позиция общественного объединения? Найдите в нормативных актах, регулирующих проведение государственной экологической экспертизы, нормы, направленные на реализацию принципа учета общественного мнения и участия общественности, оцените их эффективность.*

## **Задача 4**

Постановлением главы администрации Хабаровского края «О дополнительных мерах государственного регулирования при заготовке, реализации и экспорте древесины ценных лесных пород» были утверждены Положение о сертификате происхождения круглых лесоматериалов ценных лесных пород, заготовленных и реализуемых на территории Хабаровского края и за его пределами, в том числе на экспорт, и Перечень древесины ценных лесных и приравненных к ним пород, на заготовку и реализацию которых на территории Хабаровского края применяются меры государственного регулирования. Одновременно была создана комиссия по рассмотрению товарных операций, связанных с заготовкой и реализацией древесины ценных лесных пород за пределы Хабаровского края, в том числе и на экспорт.

*Оцените правомерность этого постановления. Какие цели должна преследовать экологическая сертификация?*

## **Задача 5**

Производственный кооператив «Таежник» осуществлял закупку у населения лесных грибов, ягод, лекарственных трав, орехов, шкур ценных животных. Администрация муниципального образования потребовала от руководства кооператива ежеквартально вносить плату за пользование лесами и объектами животного мира. Суммы платежей планировалось использовать на проведение лесовосстановительных и противопожарных мероприятий.

*Оцените законность действий администрации.*

## **Тема №9 Правовая охрана вод**

### **Вариант 1**

#### **Задача 1**

В результате длительного и бесконтрольного хранения аммиачной воды и жидких комплексных удобрений в негодных, разгерметизированных емкостях на складе Янаульского межрайонного объединения «Сельхозхимия» происходила их постоянная утечка в местный водоем. Кроме того, по указанию руководителя объединения Котова и начальника склада Гилимшина был произведен залповый выброс аммиачной воды и жидких удобрений. Это привело к гибели 4 тыс. тонн рыбы. У жителей прилегающего населенного пункта был уничтожен весь урожай, выращенный на приусадебных участках, погибли фруктовые деревья. Три человека отравились аммиаком и были доставлены в больницу.

*Какие нормы экологического законодательства были нарушены? Каков порядок использования пестицидов и агрохимикатов в сфере сельскохозяйственного производства?*

#### **Задача 2**

Территориальным управлением Федерального агентства по рыболовству проводилась плановая проверка региональной энергогенерирующей компании на предмет соблюдения законодательства об охране водных биоресурсов. В ходе проверки было обнаружено, что на принадлежащей компании ТЭЦ эксплуатируются водозаборные сооружения, не оборудованные рыбозащитными устройствами, что привело к гибели 1200 кг. рыбы, обитающей в реке, из которой производится забор воды.

*Имеются ли в деятельности энергокомпании нарушения законодательства об охране окружающей среды и рациональном использовании природных ресурсов? Если да, какие меры юридической ответственности могут быть применены к нарушителю?*

#### **Задача 3**

Федеральное государственное учреждение «Обь-Иртышводпуть» имеет лицензию на водопользование поверхностных водных объектов, в том числе реки Иртыш, для отстоя флота, без забора воды и сброса сточных вод. На территории производственной базы ФГУ в прибрежной защитной полосе реки Иртыш складировались производственные отходы в виде металлолома. Данный факт был зафиксирован результатами проверки, проведенной Управлением Росприроднадзора по Тюменской области, в результате ФГУ было привлечено к административной ответственности по ст. 7.6 КоАП РФ в виде штрафа в размере 5000 руб.

*Являются ли действия ФГУ экологическим правонарушением? Оцените обоснованность наложенного взыскания.*

#### **Задача 4**

Лакокрасочный завод был привлечен к административной ответственности за сброс сточных вод в реку, повлекший массовую гибель рыбы. Кроме того, по решению специально уполномоченного органа исполнительной власти субъекта федерации в области охраны окружающей среды с лакокрасочного завода было взыскано 600 тыс. рублей в возмещение причиненного водному объекту вреда. Руководство завода сочло указанные действия незаконными, поскольку заводом регулярно вносятся платежи за нормативное загрязнение по установленным ставкам. Случаев сверхнормативного загрязнения за весь период работы завода выявлено не было.

*Дайте правовую оценку ситуации.*

#### **Задача 5**

Для удовлетворения постоянно возрастающих потребностей в воде тепличный комбинат осуществил бурение скважины, поставил опреснительную установку. Подземные воды использовались как в собственных целях, так и для продажи расположенному рядом комбикормовому заводу.

*Какие виды платы за негативное воздействие на окружающую природную среду должен осуществлять тепличный комбинат?*

#### **Вариант 2**

##### **Задача 1**

После банкротства Сибирского завода им. Борцов революции часть его территории, прилегающей к реке Иртыш, была передана строительному тресту для последующей жилой застройки. При проведении подготовительных работ было установлено, что в месте, где ранее располагался гидролизный цех, существенно загрязнен не только поверхностный слой почвы, но и существует реальная угроза проникновения токсичных веществ в подземные горизонты и реку Иртыш. Для предотвращения подобных последствий требуется затратить несколько десятков миллионов рублей.

*Должен ли строительный трест осуществлять плату за негативное воздействие на окружающую среду? Кто будет являться субъектом ответственности за вред, причиненный окружающей среде?*

##### **Задача 2**

Инспектором органа государственного экологического надзора была проведена проверка соблюдения нормативов по сбросам сточных вод обогатительной фабрики ОАО «Гайский ГОК» в ручей Ялангас.

В ходе проверки было выявлено значительное превышение загрязняющих веществ относительно предельно допустимых концентраций, что отражено в акте и протоколе об административном правонарушении. По результатам рассмотрения дела об административном правонарушении вынесено постановление о наложении на ОАО «Гайский ГОК» штрафа в размере 10000 руб. Названное постановление ОАО «Гайский ГОК» обжаловало в суд.

В обоснование своих требований общество указало, что оно исправно вносит требуемую законом плату за загрязнение окружающей среды, осуществляет сброс в пределах



установленных нормативов. Кроме ОАО «Гайский ГОК» сброс отходов производства в ручей производят еще два хозяйствующих субъекта.

*Какие обстоятельства имеют значение для правильного разрешения данного спора? Как, кем и какие нормативы должны быть установлены для природопользователей в целях охраны окружающей среды? Решите дело.*

### **Задача 3**

Рыболовецкое судно, принадлежащее обществу с ограниченной ответственностью «Промысловик», в течение двух недель осуществляло в Восточно-Сахалинской промысловой зоне вылов креветки северной на основании соответствующего разрешения. При проведении проверочного рейда уполномоченным органом экологического надзора протоколом № 734 был зафиксирован факт добычи обществом запрещенной к вылову креветки гребенчатой в количестве 11040 кг, которая была изъята и передана на реализацию.

Полагая совершенные действия по изъятию и передаче на реализацию креветки незаконными и нарушающими его права, ООО «Промысловик» обратилось с иском в суд о возмещении убытков, причиненных обществу. В обоснование иска общество указало, что капитан рыболовецкого судна не имел достаточных знаний, чтобы точно распознать вид креветки и отличить гребенчатую креветку от северной.

*Решите дело. Какие полномочия имеются у органов управления экологическими отношениями по выдаче разрешений на природопользование и на дальнейшую проверку соблюдения действия условий таких разрешений? Как соотносятся функции органов экологического управления и органов экологического надзора? Какие требования предъявляются к лицу, имеющему лицензию на пользование объектами экологических правоотношений?*

### **Задача 4**

В одном из районов Крайнего Севера было обнаружено крупное нефтяное пятно на поверхности водоема. Проверка, инициированная природоохранной прокуратурой, показала, что пятно образовалось в результате течи одной из цистерн склада горюче-смазочных материалов.

При этом все цистерны были установлены согласно проекту, и проведенная за два месяца до инцидента плановая проверка никаких нарушений экологических требований не выявила. Владелец склада был привлечен к административной ответственности.

Оспаривая наказание в суде, владелец склада указал, что 1) прокуратура не имеет права проводить проверки, отнесенные к компетенции иных органов государственного контроля; 2) одна из задач государственного экологического контроля – предупреждение подобного рода нарушений, которая при проведении плановой проверки выполнена не была. Также он потребовал от прокурора привлечь к ответственности инспектора, который проводил плановую проверку.

*Решите дело. Какова роль прокуратуры в системе отношений государственного экологического контроля и надзора? Чем различаются контроль и надзор в сфере охраны окружающей среды?*

### **Задача 5**

Руководство СМУ «Жилстрой» города Дубинска, чтобы избежать убытков из-за простоя цистерн с эмульсолем, дало указание рабочим сливать эмульсол в овраг, по дну которого течет

ручей, впадающий в пруд, который, сообщается с рекой Волгой. В результате загрязнения реки Волги ущерб по оценке экспертов составил 22 млн. руб.

Выявив эти факты, администрация города Дубинска решила направить обращение в соответствующие государственные органы, осуществляющие надзор за водопользованием и размещением отходов производства.

*Куда следует обратиться администрации города? Какие органы государственной власти осуществляют надзор в области охраны окружающей среды и какова их компетенция?*

## **Тема №10 Правовая охрана атмосферного воздуха, озонового слоя, климата**

### **Вариант 1**

#### **Задача 1**

Законом субъекта Российской Федерации воздушный столб в пределах границ региона и озоновый слой над ним был объявлен собственностью этого субъекта Российской Федерации. Как следствие, за пользование этой частью воздушного бассейна в качестве природного ресурса законом субъекта Российской Федерации была установлена плата, а в целях охраны озонового слоя – полный запрет на производство и использование в пределах региона веществ, нарушающих состояние озонового слоя Земли.

*Правомерно ли такое решение региональных властей? В чьей компетенции в Российской Федерации находятся вопросы охраны природы и природопользования?*

#### **Задача 2**

На одном из заводов произошел неконтролируемый выброс отравляющих веществ в опасной для человека концентрации в атмосферу рабочей зоны внутри производственного корпуса. Комиссия по расследованию инцидента квалифицировала произошедшее как нарушение правил охраны труда.

*Права ли комиссия либо же имело место экологическое правонарушение? Изменится ли решение, если часть вредных веществ попала в атмосферу за пределами корпуса через окна, которые стали открывать работники?*

#### **Задача 3**

В результате выхода из строя давно подлежащих списанию очистных сооружений нефтеперерабатывающего комбината большое количество жителей города обратились в медицинские учреждения с жалобами на ухудшение самочувствия. Прокуратура потребовала от руководства комбината приостановления деятельности до устранения недостатков в системе очистки и направила в суд иски о компенсации морального вреда и возмещении затрат на лечение в интересах нескольких пожилых горожан. Юридическим основанием исков было указано нарушение руководством комбината норм экологического законодательства.

Ответчик исков не признал и пояснил, что здоровье граждан объектом экологического права не является, поэтому прокурором не доказано нарушение руководством комбината каких-либо законодательных запретов.

*Относятся ли жизнь и здоровье граждан к объектам экологического права? Предложите свой вариант решения суда.*

#### Задача 4

Прокурор области в интересах государства и граждан предъявил иск к акционерному обществу о понуждении к исполнению обязанности по перекладке коксовой батареи № 3 принадлежащего обществу металлургического комбината. В процессе проверки, проведенной прокуратурой области, было установлено, что коксохимпроизводство на этом комбинате затрагивает интересы жителей региона, так как при производстве кокса в окружающую среду поступает большое количество химических соединений, вредных для здоровья населения, вызывающих онкологические и другие заболевания.

Ответчик по делу (акционерное общество) иск не признал, указав, что 1) прокурор не имеет права подавать иск в защиту интересов взрослых дееспособных граждан; 2) у общества имеется положительное заключение экологической экспертизы на прокладку коксовой батареи; 3) вредное влияние кокса на граждан прокурором не доказано.

*Правомерно ли обращение прокурора в суд с указанным заявлением? Как следует решить дело?*

#### Задача 5

Фадеева проживала в городе Череповце, одном из российских центров металлургической промышленности. В 1982 г. ее семья переехала в предоставленную ее мужу от работы квартиру, расположенную приблизительно в 450 метрах от территории металлургического комбината «Северсталь».

Металлургический комбинат «Северсталь» был построен в советское время и принадлежал Министерству черной металлургии РСФСР. Чтобы ограничить территорию, на которой загрязнение, вызванное металлургическим производством, могло быть чрезмерным, власти в 1965 г. установили санитарно-защитную зону шириной 5000 метров вокруг территории предприятия. Хотя данной зоной теоретически предполагалось отделить предприятие от жилых районов города, на практике тысячи людей (включая семью Фадеевой) проживали в этой зоне.

Вокруг территории предприятия регулярно фиксируется превышение среднегодовых ПДК в отношении пыли, формальдегида и бензопирена. В этой связи в 2013 г. Фадеевой был установлен диагноз: профессиональная прогрессирующая/сенсомоторная невропатия верхних конечностей с параличом обоих средних нервов на уровне запястного канала (первичный диагноз), остеохондроз позвоночника, деформирующий артроз коленных суставов, умеренная степень дегенерации оболочки миелина, хронический гастрит, гиперметропия глаз 1-ой степени и пресбиопия. Хотя причины этих заболеваний были квалифицированы как профессиональные, врачи отмечали, что причиной перечисленных заболеваний могла быть «работа в условиях вибрации, токсичных загрязнений и неблагоприятного климата».

Фадеева обратилась в суд с иском о компенсации причиненного ей вреда, приостановлении деятельности металлургического комбината и о предоставлении нового жилья за пределами санитарно-защитной зоны предприятия.

*Имеется ли в данном случае нарушение экологических прав гражданки Фадеевой? Как следует решить дело? Изменится ли решение, если жилые дома были построены после формирования санитарно-защитной зоны предприятия?*

## **Вариант 2**

### **Задача 1**

С 1970 г. Власова проживала в собственном доме. В конце 70-х гг. вблизи ее дома началось строительство завода по хранению и переработке отходов, которые классифицировались как опасные и неопасные. Деятельность предприятия началась в 1982 г.

С середины 80-х гг. XX в. Власова начала болеть, стала инвалидом. Во время очередного обследования врачи предположили связь состояния ее здоровья с функционированием завода.

Власова обратилась к руководству завода с заявлением о предоставлении ей информации о состоянии окружающей среды на территории предприятия с расшифровкой состава воздуха и почвы. В получении информации ей было отказано со ссылкой на коммерческую тайну предприятия. Власова обратилась в орган государственного экологического контроля, но в предоставлении требующейся информации ей вновь было отказано, но теперь уже со ссылкой на служебную тайну.

Власова обратилась в суд с иском к заводу о предоставлении ей информации о состоянии окружающей среды на территории предприятия и прилегающей к ней местности, об используемых заводом технологиях производства, а также о возмещении (компенсации) причиненного ей вреда.

Ответчик от явки в суд уклонялся и запрошенные судом сведения о состоянии окружающей среды в месте его размещения не представил.

*Решите дело. В каких пределах граждане могут требовать предоставления им экологически значимой информации? Какие проблемы вы видите в реализации права граждан на получение информации о состоянии окружающей среды?*

### **Задача 2**

Открытое акционерное общество «Гидроатом» было привлечено к ответственности за нарушения в технологии производства атомной энергии по итогам надзорной проверки, проведенной государственным инспектором Герасимовым на основании распоряжения регионального органа по технологическому и экологическому надзору.

*Законны ли действия инспектора? Как разграничиваются полномочия по надзору в области охраны окружающей среды между органами власти Российской Федерации и ее субъектов?*

### **Задача 3**

Прокурор района обратился в суд с исковым заявлением о признании незаконным бездействия администрации Новополтавского сельского поселения. Бездействие органов местного самоуправления, по мнению прокурора, выразилось в непринятии мер по недопущению и ликвидации несанкционированных свалок бытовых отходов, в связи с чем прокурор просил суд обязать местную администрацию принять меры по организации сбора и вывоза отходов и очистке территории поселения от отходов. Представитель администрации поселения возражал против удовлетворения исковых требований, указав на то, что вмешательство в компетенцию органов местного самоуправления по решению вопросов местного значения является недопустимым.

*Какова компетенция органов местного самоуправления в области обращения с отходами производства и потребления? Подлежат ли требования прокурора удовлетворению?*

#### Задача 4

Группа жителей города Череповца обратилась в офис международной неправительственной природоохранной организации «Гринпис» с просьбой дать им разъяснения о возможности объявления территории города Череповца зоной экологического бедствия. Жители пояснили, что экологическая ситуация в городе характеризуется как крайне неблагоприятная: концентрация некоторых загрязняющих веществ в жилых районах города в 20–50 раз превышает предельно допустимые концентрации. Как следствие, здоровье населения города постоянно ухудшается. В связи с этим перед активистами «Гринпис» были поставлены следующие вопросы: 1) какие виды экологически неблагополучных территорий предусмотрены российским законодательством? 2) каковы основания и порядок признания территории зоной экологического бедствия? 3) какие правовые последствия влечет объявление территории зоной экологического бедствия?

*Как бы вы ответили на предложенные вопросы? Изменилось ли правовое регулирование данной группы общественных отношений в связи с вступлением в силу Федерального закона от 10.01.2002г. «Об охране окружающей среды»?*

#### Задача 5

Открытое акционерное общество «Фосфор» обратилось в администрацию города с заявлением об утверждении проекта и установлении размеров санитарно-защитной зоны для предприятий, расположенных в районе промплощадки ОАО «Фосфор». Решением администрации города в утверждении проекта санитарно-защитной зоны было отказано со ссылкой на то, что правовые нормы, возлагающие на органы местного самоуправления полномочия по установлению санитарно-защитных зон, в законодательстве отсутствуют.

Считая указанное решение неправомерным, ОАО «Фосфор» обратилось в суд с заявлением о признании незаконным бездействия, выразившегося в неутверждении размера (границ) санитарно-защитной зоны.

*С какой целью вокруг промышленных предприятий создаются санитарно-защитные зоны? Каков правовой режим санитарно-защитных зон промышленных предприятий? Кем и в каком порядке утверждаются их границы? Решите дело.*

#### **Критерии оценки контрольной работы:**

**Оценка «отлично»:** все вопросы раскрыты полностью и корректно со ссылкой на необходимые нормативные документы, материал изложен логично, грамотно, приведены практические примеры, оформление работы полностью соответствует требованиям;

**Оценка «хорошо»:** все вопросы раскрыты со ссылкой на необходимые нормативные документы, однако, могут иметься несущественные недостатки, неточности, материал изложен логично, приведены практические примеры, оформление работы соответствует требованиям с незначительными замечаниями, могут быть неточности в ссылках на нормативные документы, могут быть использованы документы, утратившие силу, примеры не полностью соответствуют вопросам контрольной работы;

**Оценка «удовлетворительно»:** вопросы раскрыты не полностью, имеются существенные недостатки; оба вопроса раскрыты, но имеются серьезные неточности в ссылках на нормативную базу или на утратившие силу нормативные документы или полностью отсутствуют примеры; материал изложен нелогично, оформление работы соответствует требованиям, изложенным с замечаниями.

**Оценка «неудовлетворительно»:** в работе отсутствуют ответы на вопросы либо ответы, полностью не соответствуют нормативным и теоретическим положениям.

## 5. Оценочные средства для промежуточной аттестации

### 5.1. Зачет

1. **Описание:** зачет состоит из двух частей: Первая часть – тестирование (10 вопросов), Вторая часть – практическое задание. Форма проведения – письменно. На решение теста отводится 20 минут; на выполнение практического задания – 30 минут. При выполнении практического задания обучающийся может воспользоваться конспектом лекций, нормативно-правовыми актами, специальной литературой по учебному предмету.

#### 2. Перечень вопросов тестирования:

1. Основной комплексный законодательный акт, регулирующий общественные отношения в сфере охраны окружающей среды

- а) Конституция Российской Федерации
- б) Экологическая доктрина Российской Федерации от 31 августа 2002 г.
- в) ФЗ от 10.01.2002 г. «Об охране окружающей среды»
- г) Резолюция Генеральной Ассамблеи ООН от 29.10.1982 г. № 37/7 «Всемирная хартия природы»

2. «Основная единица» водопользования в соответствии с Водным кодексом Российской Федерации

- а) водные ресурсы
- б) водный объект
- в) водохозяйственный участок
- г) речной бассейн

3. Источник экологического права

- а) нормативные правовые акты, принятые уполномоченными на то государственными органами и органами местного самоуправления в установленной форме и с соблюдением определенной процедуры, регулирующие общественные отношения в области природопользования, охраны окружающей среды и обеспечения экологической безопасности
- б) нормативные правовые акты, содержащие правила поведения, регулирующие отношения человека с окружающей средой
- в) правовой обычай, правовой прецедент, нормативный правовой акт и договор нормативного содержания
- г) совокупность правовых норм, регулирующих экологически значимое поведение людей

4. В соответствии с федеральным законом от 10 января 2002 г. № 7-ФЗ «Об охране окружающей среды» под нормированием в области охраны окружающей среды понимается

...

- а) установление нормативов на эксплуатацию природных ресурсов, вовлечение их в хозяйственный оборот
- б) установление нормативов качества окружающей среды
- в) установление нормативов допустимого воздействия на окружающую среду при осуществлении хозяйственной и иной деятельности
- г) разработка нормативных правовых документов в области охраны окружающей среды

5. Государственными природными заказниками являются территории ...
- а) сохранения и изучения естественного хода природных процессов, отдельных видов и сообществ растений и животных, типичных и уникальных экологических систем
  - б) относящиеся к уникальным природным объектам и природным комплексам, имеющим реликтовое, научное, историческое, экологическое значение
  - в) имеющие особое значение для сохранения и восстановления природных комплексов и их компонентов и поддержания экологического баланса
  - г) включающие природные комплексы и объекты, имеющие особую экологическую, эстетическую и историческую ценность, и предназначенные для использования в природоохранных, просветительских, научных и культурных целях
6. В настоящее время не осуществляется лицензирование ...
- а) водопользования
  - б) лесопользования
  - в) недропользования
  - г) использования объектов животного мира
7. Нормирование в области охраны окружающей среды осуществляется в целях ...
- а) наблюдения за состоянием окружающей среды в районах расположения источников антропогенного воздействия
  - б) наблюдения за состоянием воздействия источников антропогенного воздействия на окружающую среду
  - в) государственного регулирования воздействия хозяйственной и иной деятельности на окружающую среду
  - г) обеспечения потребности государства, юридических и физических лиц в достоверной информации
8. В соответствии с законом РФ от 21 февраля 1992 г. № 2395-1 «О недрах» в муниципальной и иных формах собственности могут находиться ...
- а) недра в границах Российской Федерации
  - б) полезные ископаемые Российской Федерации
  - в) добытые в Российской Федерации полезные ископаемые
  - г) участки недр Российской Федерации
9. Принцип, относящийся к основным экологическим принципам:
- а) устойчивость природопользования;
  - б) законность
  - в) гласность
  - г) принцип комплексного подхода
10. Общественный экологический контроль осуществляется в целях ...
- а) реализации прав каждого на благоприятную окружающую среду
  - б) обеспечения выполнения в процессе хозяйственной и иной деятельности мероприятий по охране окружающей среды
  - в) обеспечения исполнения законодательства в области охраны окружающей среды
  - г) предотвращения нарушения законодательства в области охраны окружающей среды
1. В соответствии с федеральным законом от 10 января 2002 г. № 7-ФЗ «Об охране окружающей среды» под мониторингом окружающей среды (экологическим мониторингом)

понимается.

- а). независимая, комплексная, документированная оценка соблюдения субъектом хозяйственной и иной деятельности требований в области охраны окружающей среды.
- б). система мер, направленная на предотвращение, выявление и пресечение нарушений законодательства в области охраны окружающей среды.
- в). комплексная система наблюдений за состоянием окружающей среды, оценки и прогноза изменений состояния окружающей среды под воздействием природных и антропогенных факторов.
- г). вид деятельности по выявлению, анализу и учету прямых, косвенных и иных последствий воздействия на окружающую среду планируемой хозяйственной и иной деятельности.

2. Порядок осуществления государственного экологического контроля устанавливается отраслевыми законами.

- а). федеральным законом от 10 января 2002 г. № 7-ФЗ «Об охране окружающей среды»;
- б). Правительством Российской Федерации;
- в). законодательными актами субъектов Российской Федерации;

3. Объекты животного мира могут предоставляться в краткосрочное пользование гражданам на основании.

- а). краткосрочной лицензии;
- б). именной разовой лицензии;
- в). именного разрешения;
- г). охотничьего билета.

4. Право на приоритетное пользование животным миром распространяется на:

- а). местное население среды обитания объектов животного мира;
- б). коренные малочисленные народы и этнические общности;
- в). граждане Российской Федерации;
- г). общественные природоохранные объединения (организации).

5. Общественный экологический контроль осуществляется.

- а). общественными объединениями и некоммерческими организациями;
- б). физическими лицами;
- в). инициативными группами;
- г). гражданами.

6. К видам негативного воздействия на окружающую среду в соответствии со статьей 16 федерального закона от 10 января 2002 г. № 7-ФЗ «Об охране окружающей среды» не относится (ятся):

- а). загрязнение недр, почв;
- б). выбросы в атмосферный воздух загрязняющих веществ;
- в). размещение отходов производства и потребления;
- г). переработка отходов производства и потребления.

7. Под особым природопользованием понимается пользование природными ресурсами:

- а). в результате деятельности, связанной с нуждами обороны и безопасности страны;
- б). осуществляемое на основе полученной в установленном порядке лицензии;
- в). без необходимости осуществления юридических действий;
- г). принадлежащими каждому гражданину с момента рождения.



8. В Уголовном кодексе Российской Федерации в основном сформулированы составы экологических преступлений:

- а). материальные
- б). общие
- в). формальные
- г). специальные

9. Для общего пользования предназначен (а):

- а). береговая полоса водного объекта, находящегося в государственной собственности;
- б). водный объект, находящийся в федеральной собственности;
- в). береговая полоса водного объекта, находящегося в частной собственности;
- г). водный объект, находящийся в муниципальной собственности.

10. Положения федерального закона от 8 августа 2001 г. № 128-ФЗ «О лицензировании отдельных видов деятельности» не распространяется на:

- а). использование природных ресурсов;
- б). эксплуатацию химически опасных производственных объектов
- в). деятельность, работы и услуги в сфере использования атомной энергии
- г). деятельность, связанную с производством дезинфекционных средств

1. К лимитам на использование природных ресурсов можно отнести:

- а). положения Земельного кодекса Российской Федерации о размерах земельных участков, предоставляемых гражданам в собственность из находящихся в государственной или муниципальной собственности земель для ведения отдельных видов сельскохозяйственной деятельности
- б). перечень объектов животного мира, предоставляемых в пользование
- в). установленные Водным кодексом Российской Федерации положения, регулирующие право собственности на водные объекты
- г). лимиты на размещение отходов производства и потребления.

2. Озоновый слой – это часть атмосферного воздуха, предохраняющая живые организмы от радиационного и ультрафиолетового воздействия и расположенная на высоте:

- а). до 30 км
- б). от 10 до 70 км
- в). до 50 км
- г). от 20 до 50 км

3. Граждане имеют права свободно и бесплатно пребывать в лесах и для собственных нужд осуществлять заготовку:

- а). пищевых лесных ресурсов
- б). живицы
- в). древесины
- г). недревесных лесных ресурсов

4. Составы экологических проступков в основном сконцентрированы в:

- а). природоресурсных законодательных актах
- б). федеральном законе от 10 января 2002 г. № 7-ФЗ «Об охране окружающей среды»

- в). главе 8 Кодекса Российской Федерации об административных правонарушениях
- г). главе 26 Уголовного кодекса Российской Федерации.

5. Объекты экологических правоотношений:

- а). предметы материального мира
- б). объекты охраны окружающей среды
- в). естественные экосистемы, природные ландшафты и комплексы, заповедники, парки
- г). земля, недра, почвы, воды, животный и растительный мир.

6. Один из основных критериев разграничения полномочий Российской Федерации и субъектов Российской Федерации по установлению порядка пользования недрами в целях разработки месторождений полезных ископаемых:

- а). расположение месторождения полезных ископаемых
- б). отнесение полезных ископаемых, предполагаемых для разработки, к общераспространенным
- в). утвержденные запасы полезных ископаемых
- г). особенности разработки полезных ископаемых.

7. Вопросы владения, пользования и распоряжения недрами находятся в:

- а). ведении субъектов Российской Федерации
- б). ведении МПР и экологии России
- в). ведении Российской Федерации
- г). совместном ведении Российской Федерации и субъектов Российской Федерации.

8. В Российской Федерации в систему нормативов, как важнейшего инструмента охраны атмосферного воздуха, включены предельно допустимые:

- а). вредные физические воздействия на атмосферный воздух
- б). выбросы
- в). уровни
- г). вредного физического воздействия.

9. Экологические правоотношения – это:

- а). регулируемые нормами экологического права общественные отношения, которые возникают, изменяются и прекращаются в сфере природопользования, охраны окружающей среды и обеспечения экологической безопасности
- б). регулируемые нормами права и охраняемые государством общественные отношения в сфере природопользования
- в). урегулированные нормами экологического права общественные отношения по охране окружающей среды
- г). урегулированные нормами экологического права, которые возникают, существуют и прекращаются в соответствии с требованиями и по основаниям, предусмотренным законодательством об охране окружающей среды.

10. Внесение платы за негативное воздействие на окружающую среду:

- а). освобождает субъектов хозяйственной и иной деятельности от выполнения мероприятий по охране окружающей среды
- б). не освобождает субъектов хозяйственной и иной деятельности от выполнения мероприятий по охране окружающей среды
- в). освобождает субъектов хозяйственной и иной деятельности от возмещения вреда

окружающей среде

г). не освобождает субъектов хозяйственной и иной деятельности от возмещения вреда окружающей среде

1. Объекты государственной экологической экспертизы федерального уровня:

а). проекты соглашений о разделе продукции

б). проекты целевых программ субъектов Российской Федерации, предусматривающих строительство и эксплуатацию объектов хозяйственной деятельности

в). материалы комплексного экологического обследования участков территорий, обосновывающих придание этим территориям правового статуса особо охраняемых природных территорий регионального значения

г). проекты технической документации на новые технику, технологии, использование которых может оказать воздействие на окружающую среду.

2. Экологическое право – это:

а). институт права, представляющий собой совокупность правовых норм, регулирующих отношения в области взаимодействия общества и природы

б). совокупность юридических норм, регулирующих относительно обособленную и качественно однородную обширную сферу общественных отношений

в). самостоятельная комплексная отрасль права, регулирующая отношения в области взаимодействия общества и человека с окружающей средой

г). самостоятельная отрасль, представляющая собой систему правовых норм, регулирующих отношения в сфере охраны окружающей природной среды.

3. Экологическая экспертиза основывается на принципах:

а). презумпции потенциальной экологической опасности любой намечаемой хозяйственной или иной деятельности

б). обязательности проведения государственной экологической экспертизы

в). независимости контроля в области охраны окружающей среды

г). научной обоснованности, объективности и законности.

4. Пребывание граждан на территории государственного природного заповедника:

а). запрещено

б). ограничено

в). разрешено

г). осуществляется при наличии разрешений

5. Содержание права природопользования:

а). установленная в силу закона или договора возможность гражданина или юридического лица использовать от или иной природный ресурс

б). система норм, регулирующих использование природных ресурсов

в). совокупность прав и обязанностей, возникающих в связи с использованием природных ресурсов

г). установленная законом, договором и лицензией на соответствующий вид природопользования система условий, дозволений и запретов, формирующая рамки поведения конкретного природопользователя

6. Становление экологического законодательства происходило в период:

- а). современный
- б). послереволюционный
- в). послевоенный
- г). советский

7. В соответствии с Лесным кодексом Российской Федерации использование, охрана, защита, воспроизводство леса осуществляется исходя из понятия о лесе как о (об):

- а). экологической системе
- б). совокупности лесной растительности, земли, животного мира и других компонентов
- в). биологическом понятие леса
- г). природном ресурсе.

8. Информация о состоянии окружающей среды, её изменении, полученная при осуществлении государственного экологического мониторинга, используется:

- а). для разработки федеральных программ в области экологического развития Российской Федерации
- б). в целях обеспечения выполнения в процессе хозяйственной и иной деятельности мероприятий по охране окружающей среды
- в). для разработки целевых программ в области охраны окружающей среды субъектов Российской Федерации
- г). для разработки прогнозов социально-экономического развития и принятия соответствующих решений.

9. В соответствии с ч.2 ст.9 Конституции Российской Федерации земля и другие природные ресурсы могут находиться в:

- а). государственной и муниципальной формах собственности
- б). федеральной собственности, собственности субъектов РФ, муниципальной, частной и иных формах собственности
- в). формах собственности, установленных федеральными законами
- г). частной, государственной, муниципальной и иных формах собственности.

10. Нормативы допустимых выбросов и сбросов веществ и микроорганизмов устанавливаются исходя из:

- а). допустимой антропогенной нагрузки на окружающую среду
- б). нормативов качества окружающей среды
- в). нормативов образования отходов производства и потребления
- г). технологических нормативов.

### **3. Перечень практических заданий:**

#### **Задача 1**

В 2006 г. Тульская областная Дума передала проект закона «Об охране окружающей среды в Тульской области» экспертному бюро «Экосаудитпартнер». По заключению экспертизы введение в действие подобного закона нерационально, так как существует ст. 76 Конституции РФ, где четко указано, что закон субъекта Федерации должен приниматься по предмету совместного ведения в соответствии с федеральным законодательством. Кроме того, принятие данного закона потребует дополнительных, излишних финансовых затрат.

*Оцените законодательную объективность заключения экспертного бюро «Экосаудитпартнер».*

*Охарактеризуйте нормы ст. 76 Конституции РФ на соответствие их Федеральному закону «Об охране окружающей среды».*

## **Задача 2**

В юридическую консультацию г. Щекино Тульской области обратилась группа граждан с просьбой разъяснить следующие вопросы:

каковы основные положения, позволяющие разграничить отнесение сброса вредных веществ в водные объекты или выброса в атмосферу к административному правонарушению или преступлению?

каким образом закон определяет такие понятия, как истощение вод, негативное воздействие вод и загрязнение атмосферного воздуха?

*Дайте квалификацию деяниям, совершенным должностными лицами, повлекшим загрязнение окружающей среды, на основании ст. 250 УК РФ «Загрязнение вод», ст. 251 УК РФ «Загрязнение атмосферы», ст. 246 «Нарушение правил об охране окружающей среды при производстве работ», ст. 285 УК РФ «Злоупотребление должностными полномочиями», ст. 293 УК РФ «Халатность».*

*Дайте разъяснение квалифицирующему признаку ст. 250, ст. 251 ч. 2 УК РФ «Причинение вреда здоровью».*

## **Задача 3**

Гражданка Новикова, являясь представителем товарищества собственников жилья, обратилась к главе города Киреевска с просьбой предоставить ей экологические сведения по поводу ведущейся в их районе стройки нового здания местной администрации. Мэр г. Киреевска отказался оказать содействие в получении экологической информации.

Товарищество собственников жилья обратилось с иском в Киреевский районный суд с просьбой восстановить нарушенное право граждан на получение достоверной экологической информации.

Суд в иске отказал, мотивируя это тем, что данного вида споры не подведомственны районному суду.

*Дайте юридическую оценку действиям суда в данной ситуации.*

## **Задача 4**

К районному прокурору с жалобой на действия начальника контрольного управления администрации г. Кимовска обратилась гражданка Савенкова – лидер местного отделения политической партии «Зеленые кедры России».

22 мая 2006 г. гражданка Савенкова обратилась к начальнику контрольного управления с просьбой предоставить ей информацию о деятельности комитета по экологии г. Кимовска.

Начальник управления гражданин Козлов отказался предоставить нужную информацию, мотивируя это тем, что данные сведения составляют информацию для служебного пользования.

Районный прокурор подал исковое заявление в суд о признании неправомерности отказа в предоставлении экологической информации.

*Дайте юридическую оценку действиям прокурора.*

## **Задача 5**

Гражданка Кравчук обратилась к начальнику службы по гидрометеорологии Новосибирской области с просьбой предоставить ей информацию о состоянии окружающей среды.  
*Дайте законодательно мотивированный ответ на запрос гражданки Кравчук.*

### **Задача 6**

Председатель комитета по охране природных ресурсов Воронежской области гражданин Зельцер предложил администрации ОАО «Воронежстройсервис» остановить строительство завода по производству пластмасс в связи с тем, что новая технология, используемая в процессе производства может оказать воздействие на окружающую среду, и с тем, что проект не получил положительного заключения государственной экологической экспертизы.

Руководство ОАО «Воронежстройсервис» возражало, так как под строительство завода был арендован земельный участок на законных основаниях со всей необходимой документацией.

Комитет по охране природных ресурсов обратился с иском о расторжении договора аренды земельного участка без прохождения экологической экспертизы.

Суд в иске отказал, мотивируя это тем, что Комитет по охране природных ресурсов не является надлежащим истцом по данному делу, так как не наделен правами юридического лица, а значит, и не может быть истцом и ответчиком в суде.

*Дайте юридическую оценку решению арбитражного суда.*

### **Задача 7**

В районе г. Узловая Тульской области компания «Межстройпроект» начала строительство нового бассейна. Жители г. Узловая были крайне недовольны данным строительством, так как шум, пыль и другие негативные воздействия сказывались на здоровье граждан.

Группа жителей обратилась в исследовательский институт НИИ «Водресурспром» с просьбой провести группой квалифицированных ученых экспертизу.

В заключении экспертов приводились доводы, не позволяющие компании «Межстройпроект» продолжать строительство бассейна.

*Дайте юридическую оценку заключению экспертов.*

### **Задача 8**

Прокурор Волгоградской области подал в суд иск о признании необоснованным заключения государственной экологической экспертизы по проверке строительства нового цеха по переработке гальванических шламов Волгоградского механического завода.

*Дайте юридическую оценку действиям прокурора.*

### **Задача 9**

Федеральная служба по экологическому, технологическому и атомному надзору Тульской области запретила строительство нового завода по переработке промышленных бытовых отходов. Свои доводы сотрудники данной службы основывали на том, что в документации, предоставленной на государственную экологическую экспертизу, отсутствуют материалы общественных слушаний.

*Дайте юридическую оценку действиям Федеральной службы по экологическому, технологическому и атомному надзору Тульской области.*

### **Задача 10**

ОАО «МЕСТЕРИА» Ленинского района г. Тулы на протяжении ряда лет периодически осуществляло выброс в атмосферу диоксида азота, оксида железа и углерода. В результате у местного населения возникли заболевания дыхательных путей, бронхов.

Тульский природоохранный прокурор подал иск в арбитражный суд о приостановлении деятельности данного предприятия.

Несмотря на то что имеются заключения ряда экспертиз, подтверждающие причинно-следственную связь между выбросами предприятия и заболеваниями жителей, представители ОАО «МЕСТЕРИА» утверждали, что в заболеваниях граждан их вины нет.

*Дайте юридическую оценку действиям прокурора.*

### **Задача 11**

В районе реки Ока металлургические предприятия постоянно осуществляли сброс сточных вод, содержащих хлориды, нефтепродукты, в количестве, значительно превышающем предельно допустимые концентрации.

Прокурор области обратился в арбитражный суд с исковым заявлением к данным предприятиям о возмещении ущерба, причиненного водным ресурсам.

Арбитражный суд иск не удовлетворил, мотивируя это тем, что невозможно подсчитать ущерб, причиненный этими предприятиями, из-за отсутствия соответствующей методики.

*Дайте юридическую оценку решению арбитражного суда.*

### **Задача 12**

Прокурор г. Новомосковска подал в Арбитражный суд Тульской области исковое заявление о взыскании с ОАО «Новомосковскбытхим» ущерба, который был причинен в результате выбросов в атмосферу вредных веществ. Суд удовлетворил иск прокурора.

*Дайте правовую оценку действиям прокурора и суда.*

### **Задача 13**

Администрация г. Богородицка Тульской области создала фонд социальной поддержки инвалидов, пострадавших в результате аварии на Чернобыльской АЭС, в который должны были войти финансовые вложения местного экологического фонда.

Прокурор Богородицкого района предъявил протест в связи с нарушением российского законодательства.

*Дайте юридическую консультацию по вопросу использования средств экологического фонда.*

### **Задача 14**

Комитет по охране окружающей среды Тульской области представил инкассовое поручение ОАО «Туласпирт» по поводу списания денежных средств в счет погашения задолженности по платежам за загрязнение окружающей среды.

Руководство ОАО «Туласпирт» обратилось в Арбитражный суд Тульской области с иском о признании данного поручения недействительным, так как оно было представлено по истечении 60-дневного срока, который установлен ст. 46 Налогового кодекса РФ. К тому же предприятие установило новые очистные сооружения немецкого производства, отвечающие всем необходимым требованиям по охране окружающей среды. По мнению генерального директора ОАО «Туласпирт», внедрение новых технологий должно поощряться

со стороны органов государственной власти субъекта Федерации в виде соответствующих налоговых льгот.

*Дайте обоснованное решение правомерности требований и действий истца.*

### **Задача 15**

Федеральная служба по экологическому, технологическому и атомному надзору по Тульской области выдала ОАО «РТИ» соответствующее разрешение на выброс в атмосферу стационарными источниками загрязнения.

*Дайте законодательное определение понятий: «загрязнение атмосферного воздуха», «стационарный источник загрязнения атмосферного воздуха».*

### **Задача 16**

Салехардский рыбзавод обратился в областную администрацию с просьбой разъяснить на законодательном уровне сущность и порядок определения квот на водные биологические ресурсы, а также платы за эти квоты.

*Дайте обоснованный ответ на запрос данного рыбзавода.*

### **Задача 17**

Администрация Алтайского края обратилась к юридической фирме «Юрисэксперт» за консультацией и изложила следующую ситуацию.

В состав объектов внешнего благоустройства входят берегоукрепительные дамбы и зеленые насаждения (скверы, газоны и т. д.) городских округов и сельских поселений.

Указанные объекты числятся в качестве основных средств в городских округах на балансе организаций жилищно-коммунального хозяйства, а в сельских поселениях – на балансе органов местного самоуправления.

В соответствии с подп. 1 п. 4 ст. 374 Налогового кодекса РФ не признаются объектами налогообложения земельные участки и иные объекты природопользования (водные объекты и другие природные ресурсы).

Согласно ст. 1 Федерального закона «Об охране окружающей среды» под природными ресурсами подразумеваются компоненты природной среды, природные объекты и природно-антропогенные объекты, которые используются или могут быть использованы при осуществлении хозяйственной и иной деятельности в качестве источников энергии, продуктов производства и предметов потребления и имеют потребительскую ценность. При этом природно-антропогенными объектами являются природные объекты, измененные в результате хозяйственной и иной деятельности, и (или) объекты, созданные человеком, обладающие свойствами природного объекта и имеющие рекреационное и защитное значение.

Учитывая, что берегоукрепительные дамбы и зеленые насаждения изменяют природные объекты в защитных целях, просим разъяснить правомерность их отнесения к природно-антропогенным объектам и исключения из объектов налогообложения налогом на имущество организаций.

*Дайте юридическую консультацию по вопросу налогообложения водных объектов для размещения и строительства гидротехнических сооружений гидроэнергетического, мелиоративного, рыбохозяйственного, водотранспортного, водопроводного и канализационного назначения.*

### **Задача 18**



ОАО «Тулабытпром» осуществило сброс сточных вод в реку Упа. Вредные химические вещества были обнаружены в родниках данного района, где население постоянно осуществляло забор воды для бытовых нужд.

В итоге в местную больницу с тяжелыми отравлениями желудочно-кишечного тракта было доставлено 150 жителей.

Как показали результаты экспертизы, в родниковой воде содержались ядовитые химические вещества, которые используются на производстве ОАО «Тулабытпром».

*Дайте юридическую консультацию по вопросу о порядке возмещения вреда, причиненного гражданам, в соответствии с действующим законодательством.*

### **Задача 19**

При разработке раздела «Охрана окружающей среды» (ОСС) проекта санитарно-защитной зоны предприятия (СЗЗ предприятия), в том числе проекта обоснования, благоустройства и сокращения СЗЗ, экологи ОАО «Машиностройлимитед» обратились в Комитет природных ресурсов области с просьбой разъяснить содержание санитарно-защитной зоны, а также порядок изменения ее размеров.

*Дайте развернутый ответ на запрос экологов данной организации.*

### **Задача 20**

ЗАО «Сахнефть» осуществляло хранение ГСМ на складах в районе деревни Выхино.

В ночь на 26 мая 2006 г. произошла утечка нефтепродуктов, вследствие чего живописные луга данного края превратились в огромное нефтяное пятно.

Природоохранный прокурор подал исковое заявление к этой организации.

Ответчик в суде отказывался удовлетворить иск, так как данные земли принадлежат местной администрации. Как пояснил представитель ЗАО «Сахнефть», хранение ГСМ производилось в соответствии с действующими нормативами и в попадании нефтепродуктов в землю их вины нет, а случившееся – просто казус.

*Дайте юридическую оценку правомерности доводов ответчика.*

### **Оценка за практическое задание включает в себя:**

- ответ на задачу логичен, студент проявляет глубокое знание профессиональных терминов, понятий, категорий, концепций и теорий (1 балл)
- развернуто аргументирует выдвигаемые выводы и решения, приводит убедительные аргументы, опираясь на законодательство (1 балл)
- делает содержательные выводы (1 балл)
- демонстрирует уверенные знания нормативных правовых актов и специальной литературы (1 балл)
- речь грамотна, используется профессиональная лексика (1 балл).

**Общая оценка за зачет:** 50% (тест) + 50% (практическое задание).

## 40.02.02 Правоохранительная деятельность

(код и наименование специальности)

### ОП.05. Экологическое право

(код и наименование дисциплины)

#### БИЛЕТ №1

#### Инструкция для обучающегося

Место выполнения:

Максимальное время выполнения задания: 20 мин. (решение теста) + 30 ми. (решения нет)

При работе вы можете воспользоваться: нормативно-правовыми актами (УК РФ) (при решении задачи)

#### Тестирование

1. Основной комплексный законодательный акт, регулирующий общественные отношения в сфере охраны окружающей среды

- а) Конституция Российской Федерации
- б) Экологическая доктрина Российской Федерации от 31 августа 2002 г.
- в) ФЗ от 10.01.2002 г. «Об охране окружающей среды»
- г) Резолюция Генеральной Ассамблеи ООН от 29.10.1982 г. № 37/7 «Всемирная хартия природы»

2. «Основная единица» водопользования в соответствии с Водным кодексом Российской Федерации

- а) водные ресурсы
- б) водный объект
- в) водохозяйственный участок
- г) речной бассейн

3. Источник экологического права

- а) нормативные правовые акты, принятые уполномоченными на то государственными органами и органами местного самоуправления в установленной форме и с соблюдением определенной процедуры, регулирующие общественные отношения в области природопользования, охраны окружающей среды и обеспечения экологической безопасности
- б) нормативные правовые акты, содержащие правила поведения, регулирующие отношения человека с окружающей средой
- в) правовой обычай, правовой прецедент, нормативный правовой акт и договор нормативного содержания
- г) совокупность правовых норм, регулирующих экологически значимое поведение людей

4. В соответствии с федеральным законом от 10 января 2002 г. № 7-ФЗ «Об охране окружающей среды» под нормированием в области охраны окружающей среды понимается

...

- а) установление нормативов на эксплуатацию природных ресурсов, вовлечение их в хозяйственный оборот
- б) установление нормативов качества окружающей среды
- в) установление нормативов допустимого воздействия на окружающую среду при осуществлении хозяйственной и иной деятельности
- г) разработка нормативных правовых документов в области охраны окружающей среды

5. Государственными природными заказниками являются территории ...

- а) сохранения и изучения естественного хода природных процессов, отдельных видов и сообществ растений и животных, типичных и уникальных экологических систем
- б) относящиеся к уникальным природным объектам и природным комплексам, имеющим реликтовое, научное, историческое, экологическое значение

- в) имеющие особое значение для сохранения и восстановления природных комплексов и их компонентов и поддержания экологического баланса
  - г) включающие природные комплексы и объекты, имеющие особую экологическую, эстетическую и историческую ценность, и предназначенные для использования в природоохранных, просветительских, научных и культурных целях
6. В настоящее время не осуществляется лицензирование ...
- а) водопользования
  - б) лесопользования
  - в) недропользования
  - г) использования объектов животного мира
7. Нормирование в области охраны окружающей среды осуществляется в целях ...
- а) наблюдения за состоянием окружающей среды в районах расположения источников антропогенного воздействия
  - б) наблюдения за состоянием воздействия источников антропогенного воздействия на окружающую среду
  - в) государственного регулирования воздействия хозяйственной и иной деятельности на окружающую среду
  - г) обеспечения потребности государства, юридических и физических лиц в достоверной информации
8. В соответствии с законом РФ от 21 февраля 1992 г. № 2395-1 «О недрах» в муниципальной и иных формах собственности могут находиться ...
- а) недра в границах Российской Федерации
  - б) полезные ископаемые Российской Федерации
  - в) добытые в Российской Федерации полезные ископаемые
  - г) участки недр Российской Федерации
9. Принцип, относящийся к основным экологическим принципам:
- а) устойчивость природопользования;
  - б) законность
  - в) гласность
  - г) принцип комплексного подхода
10. Общественный экологический контроль осуществляется в целях ...
- а) реализации прав каждого на благоприятную окружающую среду
  - б) обеспечения выполнения в процессе хозяйственной и иной деятельности мероприятий по охране окружающей среды
  - в) обеспечения исполнения законодательства в области охраны окружающей среды
  - г) предотвращения нарушения законодательства в области охраны окружающей среды

#### **Задача**

В 2006 г. Тульская областная Дума передала проект закона «Об охране окружающей среды в Тульской области» экспертному бюро «Экосаудитпартнер». По заключению экспертизы введение в действие подобного закона нерационально, так как существует ст. 76 Конституции РФ, где четко указано, что закон субъекта Федерации должен приниматься по предмету совместного ведения в соответствии с федеральным законодательством. Кроме того, принятие данного закона потребует дополнительных, излишних финансовых затрат.

*Оцените законодательную объективность заключения экспертного бюро «Экосаудитпартнер».*

*Охарактеризуйте нормы ст. 76 Конституции РФ на соответствие их Федеральному закону «Об охране окружающей среды».*

## 40.02.02 Правоохранительная деятельность

(код и наименование специальности)

### ОП.05. Экологическое право

(код и наименование дисциплины)

#### БИЛЕТ №2

#### Инструкция для обучающегося

Место выполнения:

Максимальное время выполнения задания: 20 мин. (решение теста) + 30 ми. (решения нет)

При работе вы можете воспользоваться: нормативно-правовыми актами (УК РФ) (при решении задачи)

#### Тестирование

1. В соответствии с федеральным законом от 10 января 2002 г. № 7-ФЗ «Об охране окружающей среды» под мониторингом окружающей среды (экологическим мониторингом) понимается.

а). независимая, комплексная, документированная оценка соблюдения субъектом хозяйственной и иной деятельности требований в области охраны окружающей среды.

б). система мер, направленная на предотвращение, выявление и пресечение нарушений законодательства в области охраны окружающей среды.

в). комплексная система наблюдений за состоянием окружающей среды, оценки и прогноза изменений состояния окружающей среды под воздействием природных и антропогенных факторов.

г). вид деятельности по выявлению, анализу и учету прямых, косвенных и иных последствий воздействия на окружающую среду планируемой хозяйственной и иной деятельности.

2. Порядок осуществления государственного экологического контроля устанавливается отраслевыми законами.

а). федеральным законом от 10 января 2002 г. № 7-ФЗ «Об охране окружающей среды»;

б). Правительством Российской Федерации;

в). законодательными актами субъектов Российской Федерации;

3. Объекты животного мира могут предоставляться в краткосрочное пользование гражданам на основании.

а). краткосрочной лицензии;

б). именной разовой лицензии;

в). именного разрешения;

г). охотничьего билета.

4. Право на приоритетное пользование животным миром распространяется на:

а). местное население среды обитания объектов животного мира;

б). коренные малочисленные народы и этнические общности;

в). граждане Российской Федерации;

г). общественные природоохранные объединения (организации).

5. Общественный экологический контроль осуществляется.

а). общественными объединениями и некоммерческими организациями;

б). физическими лицами;

в). инициативными группами;

г). гражданами.

6. К видам негативного воздействия на окружающую среду в соответствии со статьей 16 федерального закона от 10 января 2002 г. № 7-ФЗ «Об охране окружающей среды» не относится (ятся):

а). загрязнение недр, почв;

- б). выбросы в атмосферный воздух загрязняющих веществ;
  - в). размещение отходов производства и потребления;
  - г). переработка отходов производства и потребления.
7. Под особым природопользованием понимается пользование природными ресурсами:
- а). в результате деятельности, связанной с нуждами обороны и безопасности страны;
  - б). осуществляемое на основе полученной в установленном порядке лицензии;
  - в). без необходимости осуществления юридических действий;
  - г). принадлежащими каждому гражданину с момента рождения.
8. В Уголовном кодексе Российской Федерации в основном сформулированы составы экологических преступлений:
- а). материальные
  - б). общие
  - в). формальные
  - г). специальные
9. Для общего пользования предназначен (а):
- а). береговая полоса водного объекта, находящегося в государственной собственности;
  - б). водный объект, находящийся в федеральной собственности;
  - в). береговая полоса водного объекта, находящегося в частной собственности;
  - г). водный объект, находящийся в муниципальной собственности.
10. Положения федерального закона от 8 августа 2001 г. № 128-ФЗ «О лицензировании отдельных видов деятельности» не распространяется на:
- а). использование природных ресурсов;
  - б). эксплуатацию химически опасных производственных объектов
  - в). деятельность, работы и услуги в сфере использования атомной энергии
  - г). деятельность, связанную с производством дезинфекционных средств

### **Задача**

В юридическую консультацию г. Щекино Тульской области обратилась группа граждан с просьбой разъяснить следующие вопросы:

каковы основные положения, позволяющие разграничить отнесение сброса вредных веществ в водные объекты или выброса в атмосферу к административному правонарушению или преступлению?

каким образом закон определяет такие понятия, как истощение вод, негативное воздействие вод и загрязнение атмосферного воздуха?

*Дайте квалификацию деяниям, совершенным должностными лицами, повлекшим загрязнение окружающей среды, на основании ст. 250 УК РФ «Загрязнение вод», ст. 251 УК РФ «Загрязнение атмосферы», ст. 246 «Нарушение правил об охране окружающей среды при производстве работ», ст. 285 УК РФ «Злоупотребление должностными полномочиями», ст. 293 УК РФ «Халатность».*

*Дайте разъяснение квалифицирующему признаку ст. 250, ст. 251 ч. 2 УК РФ «Причинение вреда здоровью».*

## 40.02.02 Правоохранительная деятельность

(код и наименование специальности)

### ОП.05. Экологическое право

(код и наименование дисциплины)

#### БИЛЕТ №3

#### Инструкция для обучающегося

Место выполнения:

Максимальное время выполнения задания: 20 мин. (решение теста) + 30 ми. (решения нет)

При работе вы можете воспользоваться: нормативно-правовыми актами (УК РФ) (при решении задачи)

#### Тестирование

1. К лимитам на использование природных ресурсов можно отнести:

- а). положения Земельного кодекса Российской Федерации о размерах земельных участков, предоставляемых гражданам в собственность из находящихся в государственной или муниципальной собственности земель для ведения отдельных видов сельскохозяйственной деятельности
- б). перечень объектов животного мира, предоставляемых в пользование
- в). установленные Водным кодексом Российской Федерации положения, регулирующие право собственности на водные объекты
- г). лимиты на размещение отходов производства и потребления.

2. Озоновый слой – это часть атмосферного воздуха, предохраняющая живые организмы от радиационного и ультрафиолетового воздействия и расположенная на высоте:

- а). до 30 км
- б). от 10 до 70 км
- в). до 50 км
- г). от 20 до 50 км

3. Граждане имеют права свободно и бесплатно пребывать в лесах и для собственных нужд осуществлять заготовку:

- а). пищевых лесных ресурсов
- б). живицы
- в). древесины
- г). недревесных лесных ресурсов

4. Составы экологических проступков в основном сконцентрированы в:

- а). природоресурсных законодательных актах
- б). федеральном законе от 10 января 2002 г. № 7-ФЗ «Об охране окружающей среды»
- в). главе 8 Кодекса Российской Федерации об административных правонарушениях
- г). главе 26 Уголовного кодекса Российской Федерации.

5. Объекты экологических правоотношений:

- а). предметы материального мира
- б). объекты охраны окружающей среды
- в). естественные экосистемы, природные ландшафты и комплексы, заповедники, парки
- г). земля, недра, почвы, воды, животный и растительный мир.

6. Один из основных критериев разграничения полномочий Российской Федерации и субъектов Российской Федерации по установлению порядка пользования недрами в целях разработки месторождений полезных ископаемых:

- а). расположение месторождения полезных ископаемых
- б). отнесение полезных ископаемых, предполагаемых для разработки, к общераспространенным

- в). утвержденные запасы полезных ископаемых
  - г). особенности разработки полезных ископаемых.
7. Вопросы владения, пользования и распоряжения недрами находятся в:
- а). ведении субъектов Российской Федерации
  - б). ведении МПР и экологии России
  - в). ведении Российской Федерации
  - г). совместном ведении Российской Федерации и субъектов Российской Федерации.
8. В Российской Федерации в систему нормативов, как важнейшего инструмента охраны атмосферного воздуха, включены предельно допустимые:
- а). вредные физические воздействия на атмосферный воздух
  - б). выбросы
  - в). уровни
  - г). вредного физического воздействия.
9. Экологические правоотношения – это:
- а). регулируемые нормами экологического права общественные отношения, которые возникают, изменяются и прекращаются в сфере природопользования, охраны окружающей среды и обеспечения экологической безопасности
  - б). регулируемые нормами права и охраняемые государством общественные отношения в сфере природопользования
  - в). урегулированные нормами экологического права общественные отношения по охране окружающей среды
  - г). урегулированные нормами экологического права, которые возникают, существуют и прекращаются в соответствии с требованиями и по основаниям, предусмотренным законодательством об охране окружающей среды.
10. Внесение платы за негативное воздействие на окружающую среду:
- а). освобождает субъектов хозяйственной и иной деятельности от выполнения мероприятий по охране окружающей среды
  - б). не освобождает субъектов хозяйственной и иной деятельности от выполнения мероприятий по охране окружающей среды
  - в). освобождает субъектов хозяйственной и иной деятельности от возмещения вреда окружающей среде
  - г). не освобождает субъектов хозяйственной и иной деятельности от возмещения вреда окружающей среде

### **Задача**

Гражданка Новикова, являясь представителем товарищества собственников жилья, обратилась к главе города Киреевска с просьбой предоставить ей экологические сведения по поводу ведущейся в их районе стройки нового здания местной администрации. Мэр г. Киреевска отказался оказать содействие в получении экологической информации.

Товарищество собственников жилья обратилось с иском в Киреевский районный суд с просьбой восстановить нарушенное право граждан на получение достоверной экологической информации.

Суд в иске отказал, мотивируя это тем, что данного вида споры не подведомственны районному суду.

*Дайте юридическую оценку действиям суда в данной ситуации.*

## 40.02.02 Правоохранительная деятельность

(код и наименование специальности)

### ОП.05. Экологическое право

(код и наименование дисциплины)

#### БИЛЕТ №4

#### Инструкция для обучающегося

Место выполнения:

Максимальное время выполнения задания: 20 мин. (решение теста) + 30 ми. (решения нет)

При работе вы можете воспользоваться: нормативно-правовыми актами (УК РФ) (при решении задачи)

#### Тестирование

1. Объекты государственной экологической экспертизы федерального уровня:

- а). проекты соглашений о разделе продукции
- б). проекты целевых программ субъектов Российской Федерации, предусматривающих строительство и эксплуатацию объектов хозяйственной деятельности
- в). материалы комплексного экологического обследования участков территорий, обосновывающих придание этим территориям правового статуса особо охраняемых природных территорий регионального значения
- г). проекты технической документации на новые технику, технологии, использование которых может оказать воздействие на окружающую среду.

2. Экологическое право – это:

- а). институт права, представляющий собой совокупность правовых норм, регулирующих отношения в области взаимодействия общества и природы
- б). совокупность юридических норм, регулирующих относительно обособленную и качественно однородную обширную сферу общественных отношений
- в). самостоятельная комплексная отрасль права, регулирующая отношения в области взаимодействия общества и человека с окружающей средой
- г). самостоятельная отрасль, представляющая собой систему правовых норм, регулирующих отношения в сфере охраны окружающей природной среды.

3. Экологическая экспертиза основывается на принципах:

- а). презумпции потенциальной экологической опасности любой намечаемой хозяйственной или иной деятельности
- б). обязательности проведения государственной экологической экспертизы
- в). независимости контроля в области охраны окружающей среды
- г). научной обоснованности, объективности и законности.

4. Пребывание граждан на территории государственного природного заповедника:

- а). запрещено
- б). ограничено
- в). разрешено
- г). осуществляется при наличии разрешений

5. Содержание права природопользования:

- а). установленная в силу закона или договора возможность гражданина или юридического лица использовать от или иной природный ресурс
- б). система норм, регулирующих использование природных ресурсов
- в). совокупность прав и обязанностей, возникающих в связи с использованием природных ресурсов
- г). установленная законом, договором и лицензией на соответствующий вид



природопользования система условий, дозволенных и запретов, формирующая рамки поведения конкретного природопользователя

6. Становление экологического законодательства происходило в период:

- а). современный
- б). послереволюционный
- в). послевоенный
- г). советский

7. В соответствии с Лесным кодексом Российской Федерации использование, охрана, защита, воспроизводство леса осуществляется исходя из понятия о лесе как о (об):

- а). экологической системе
- б). совокупности лесной растительности, земли, животного мира и других компонентов
- в). биологическом понятие леса
- г). природном ресурсе.

8. Информация о состоянии окружающей среды, её изменении, полученная при осуществлении государственного экологического мониторинга, используется:

- а). для разработки федеральных программ в области экологического развития Российской Федерации
- б). в целях обеспечения выполнения в процессе хозяйственной и иной деятельности мероприятий по охране окружающей среды
- в). для разработки целевых программ в области охраны окружающей среды субъектов Российской Федерации
- г). для разработки прогнозов социально-экономического развития и принятия соответствующих решений.

9. В соответствии с ч.2 ст.9 Конституции Российской Федерации земля и другие природные ресурсы могут находиться в:

- а). государственной и муниципальной формах собственности
- б). федеральной собственности, собственности субъектов РФ, муниципальной, частной и иных формах собственности
- в). формах собственности, установленных федеральными законами
- г). частной, государственной, муниципальной и иных формах собственности.

10. Нормативы допустимых выбросов и сбросов веществ и микроорганизмов устанавливаются исходя из:

- а). допустимой антропогенной нагрузки на окружающую среду
- б). нормативов качества окружающей среды
- в). нормативов образования отходов производства и потребления
- г). технологических нормативов.

### **Задача**

К районному прокурору с жалобой на действия начальника контрольного управления администрации г. Кимовска обратилась гражданка Савенкова – лидер местного отделения политической партии «Зеленые кедров России».

22 мая 2006 г. гражданка Савенкова обратилась к начальнику контрольного управления с просьбой предоставить ей информацию о деятельности комитета по экологии г. Кимовска. Начальник управления гражданин Козлов отказался предоставить нужную информацию, мотивируя это тем, что данные сведения составляют информацию для служебного пользования.

Районный прокурор подал исковое заявление в суд о признании неправомерности отказа в предоставлении экологической информации.

*Дайте юридическую оценку действиям прокурора.*

## 40.02.02 Правоохранительная деятельность

(код и наименование специальности)

### ОП.05. Экологическое право

(код и наименование дисциплины)

#### БИЛЕТ №5

#### Инструкция для обучающегося

Место выполнения:

Максимальное время выполнения задания: 20 мин. (решение теста) + 30 ми. (решения нет)

При работе вы можете воспользоваться: нормативно-правовыми актами (УК РФ) (при решении задачи)

#### Тестирование

1. Основной комплексный законодательный акт, регулирующий общественные отношения в сфере охраны окружающей среды

а) Конституция Российской Федерации

б) Экологическая доктрина Российской Федерации от 31 августа 2002 г.

в) ФЗ от 10.01.2002 г. «Об охране окружающей среды»

г) Резолюция Генеральной Ассамблеи ООН от 29.10.1982 г. № 37/7 «Всемирная хартия природы»

2. «Основная единица» водопользования в соответствии с Водным кодексом Российской Федерации

а) водные ресурсы

б) водный объект

в) водохозяйственный участок

г) речной бассейн

3. Источник экологического права

а) нормативные правовые акты, принятые уполномоченными на то государственными органами и органами местного самоуправления в установленной форме и с соблюдением определенной процедуры, регулирующие общественные отношения в области природопользования, охраны окружающей среды и обеспечения экологической безопасности

б) нормативные правовые акты, содержащие правила поведения, регулирующие отношения человека с окружающей средой

в) правовой обычай, правовой прецедент, нормативный правовой акт и договор нормативного содержания

г) совокупность правовых норм, регулирующих экологически значимое поведение людей

4. В соответствии с федеральным законом от 10 января 2002 г. № 7-ФЗ «Об охране окружающей среды» под нормированием в области охраны окружающей среды понимается

...

а) установление нормативов на эксплуатацию природных ресурсов, вовлечение их в хозяйственный оборот

б) установление нормативов качества окружающей среды

в) установление нормативов допустимого воздействия на окружающую среду при осуществлении хозяйственной и иной деятельности

г) разработка нормативных правовых документов в области охраны окружающей среды

5. Государственными природными заказниками являются территории ...

а) сохранения и изучения естественного хода природных процессов, отдельных видов и сообществ растений и животных, типичных и уникальных экологических систем

б) относящиеся к уникальным природным объектам и природным комплексам, имеющим

- реликтовое, научное, историческое, экологическое значение
- в) имеющие особое значение для сохранения и восстановления природных комплексов и их компонентов и поддержания экологического баланса
- г) включающие природные комплексы и объекты, имеющие особую экологическую, эстетическую и историческую ценность, и предназначенные для использования в природоохранных, просветительских, научных и культурных целях
6. В настоящее время не осуществляется лицензирование ...
- а) водопользования
- б) лесопользования
- в) недропользования
- г) использования объектов животного мира
7. Нормирование в области охраны окружающей среды осуществляется в целях ...
- а) наблюдения за состоянием окружающей среды в районах расположения источников антропогенного воздействия
- б) наблюдения за состоянием воздействия источников антропогенного воздействия на окружающую среду
- в) государственного регулирования воздействия хозяйственной и иной деятельности на окружающую среду
- г) обеспечения потребности государства, юридических и физических лиц в достоверной информации
8. В соответствии с законом РФ от 21 февраля 1992 г. № 2395-1 «О недрах» в муниципальной и иных формах собственности могут находиться ...
- а) недра в границах Российской Федерации
- б) полезные ископаемые Российской Федерации
- в) добытые в Российской Федерации полезные ископаемые
- г) участки недр Российской Федерации
9. Принцип, относящийся к основным экологическим принципам:
- а) устойчивость природопользования;
- б) законность
- в) гласность
- г) принцип комплексного подхода
10. Общественный экологический контроль осуществляется в целях ...
- а) реализации прав каждого на благоприятную окружающую среду
- б) обеспечения выполнения в процессе хозяйственной и иной деятельности мероприятий по охране окружающей среды
- в) обеспечения исполнения законодательства в области охраны окружающей среды
- г) предотвращения нарушения законодательства в области охраны окружающей среды

**Задача**

Гражданка Кравчук обратилась к начальнику службы по гидрометеорологии Новосибирской области с просьбой предоставить ей информацию о состоянии окружающей среды.

*Дайте законодательно мотивированный ответ на запрос гражданки Кравчук.*

## 40.02.02 Правоохранительная деятельность

(код и наименование специальности)

### ОП.05. Экологическое право

(код и наименование дисциплины)

#### БИЛЕТ №6

#### Инструкция для обучающегося

Место выполнения:

Максимальное время выполнения задания: 20 мин. (решение теста) + 30 ми. (решения нет)

При работе вы можете воспользоваться: нормативно-правовыми актами (УК РФ) (при решении задачи)

#### Тестирование

1. В соответствии с федеральным законом от 10 января 2002 г. № 7-ФЗ «Об охране окружающей среды» под мониторингом окружающей среды (экологическим мониторингом) понимается.

а). независимая, комплексная, документированная оценка соблюдения субъектом хозяйственной и иной деятельности требований в области охраны окружающей среды.

б). система мер, направленная на предотвращение, выявление и пресечение нарушений законодательства в области охраны окружающей среды.

в). комплексная система наблюдений за состоянием окружающей среды, оценки и прогноза изменений состояния окружающей среды под воздействием природных и антропогенных факторов.

г). вид деятельности по выявлению, анализу и учету прямых, косвенных и иных последствий воздействия на окружающую среду планируемой хозяйственной и иной деятельности.

2. Порядок осуществления государственного экологического контроля устанавливается отраслевыми законами.

а). федеральным законом от 10 января 2002 г. № 7-ФЗ «Об охране окружающей среды»;

б). Правительством Российской Федерации;

в). законодательными актами субъектов Российской Федерации;

3. Объекты животного мира могут предоставляться в краткосрочное пользование гражданам на основании.

а). краткосрочной лицензии;

б). именной разовой лицензии;

в). именного разрешения;

г). охотничьего билета.

4. Право на приоритетное пользование животным миром распространяется на:

а). местное население среды обитания объектов животного мира;

б). коренные малочисленные народы и этнические общности;

в). граждане Российской Федерации;

г). общественные природоохранные объединения (организации).

5. Общественный экологический контроль осуществляется.

а). общественными объединениями и некоммерческими организациями;

б). физическими лицами;

в). инициативными группами;

г). гражданами.

6. К видам негативного воздействия на окружающую среду в соответствии со статьей 16 федерального закона от 10 января 2002 г. № 7-ФЗ «Об охране окружающей среды» не относится (ятся):

а). загрязнение недр, почв;

- б). выбросы в атмосферный воздух загрязняющих веществ;
  - в). размещение отходов производства и потребления;
  - г). переработка отходов производства и потребления.
7. Под особым природопользованием понимается пользование природными ресурсами:
- а). в результате деятельности, связанной с нуждами обороны и безопасности страны;
  - б). осуществляемое на основе полученной в установленном порядке лицензии;
  - в). без необходимости осуществления юридических действий;
  - г). принадлежащими каждому гражданину с момента рождения.
8. В Уголовном кодексе Российской Федерации в основном сформулированы составы экологических преступлений:
- а). материальные
  - б). общие
  - в). формальные
  - г). специальные
9. Для общего пользования предназначен (а):
- а). береговая полоса водного объекта, находящегося в государственной собственности;
  - б). водный объект, находящийся в федеральной собственности;
  - в). береговая полоса водного объекта, находящегося в частной собственности;
  - г). водный объект, находящийся в муниципальной собственности.
10. Положения федерального закона от 8 августа 2001 г. № 128-ФЗ «О лицензировании отдельных видов деятельности» не распространяется на:
- а). использование природных ресурсов;
  - б). эксплуатацию химически опасных производственных объектов
  - в). деятельность, работы и услуги в сфере использования атомной энергии
  - г). деятельность, связанную с производством дезинфекционных средств

### **Задача**

Председатель комитета по охране природных ресурсов Воронежской области гражданин Зельцер предложил администрации ОАО «Воронежстройсервис» остановить строительство завода по производству пластмасс в связи с тем, что новая технология, используемая в процессе производства может оказать воздействие на окружающую среду, и с тем, что проект не получил положительного заключения государственной экологической экспертизы.

Руководство ОАО «Воронежстройсервис» возражало, так как под строительство завода был арендован земельный участок на законных основаниях со всей необходимой документацией.

Комитет по охране природных ресурсов обратился с иском о расторжении договора аренды земельного участка без прохождения экологической экспертизы.

Суд в иске отказал, мотивируя это тем, что Комитет по охране природных ресурсов не является надлежащим истцом по данному делу, так как не наделен правами юридического лица, а значит, и не может быть истцом и ответчиком в суде.

*Дайте юридическую оценку решению арбитражного суда.*

## 40.02.02 Правоохранительная деятельность

(код и наименование специальности)

### ОП.05. Экологическое право

(код и наименование дисциплины)

#### БИЛЕТ №7

#### Инструкция для обучающегося

Место выполнения:

Максимальное время выполнения задания: 20 мин. (решение теста) + 30 ми. (решения нет)

При работе вы можете воспользоваться: нормативно-правовыми актами (УК РФ) (при решении задачи)

#### Тестирование

1. К лимитам на использование природных ресурсов можно отнести:

- а). положения Земельного кодекса Российской Федерации о размерах земельных участков, предоставляемых гражданам в собственность из находящихся в государственной или муниципальной собственности земель для ведения отдельных видов сельскохозяйственной деятельности
- б). перечень объектов животного мира, предоставляемых в пользование
- в). установленные Водным кодексом Российской Федерации положения, регулирующие право собственности на водные объекты
- г). лимиты на размещение отходов производства и потребления.

2. Озоновый слой – это часть атмосферного воздуха, предохраняющая живые организмы от радиационного и ультрафиолетового воздействия и расположенная на высоте:

- а). до 30 км
- б). от 10 до 70 км
- в). до 50 км
- г). от 20 до 50 км

3. Граждане имеют права свободно и бесплатно пребывать в лесах и для собственных нужд осуществлять заготовку:

- а). пищевых лесных ресурсов
- б). живицы
- в). древесины
- г). недревесных лесных ресурсов

4. Составы экологических проступков в основном сконцентрированы в:

- а). природоресурсных законодательных актах
- б). федеральном законе от 10 января 2002 г. № 7-ФЗ «Об охране окружающей среды»
- в). главе 8 Кодекса Российской Федерации об административных правонарушениях
- г). главе 26 Уголовного кодекса Российской Федерации.

5. Объекты экологических правоотношений:

- а). предметы материального мира
- б). объекты охраны окружающей среды
- в). естественные экосистемы, природные ландшафты и комплексы, заповедники, парки
- г). земля, недра, почвы, воды, животный и растительный мир.

6. Один из основных критериев разграничения полномочий Российской Федерации и субъектов Российской Федерации по установлению порядка пользования недрами в целях разработки месторождений полезных ископаемых:

- а). расположение месторождения полезных ископаемых
- б). отнесение полезных ископаемых, предполагаемых для разработки, к общераспространенным

- в). утвержденные запасы полезных ископаемых
  - г). особенности разработки полезных ископаемых.
7. Вопросы владения, пользования и распоряжения недрами находятся в:
- а). ведении субъектов Российской Федерации
  - б). ведении МПР и экологии России
  - в). ведении Российской Федерации
  - г). совместном ведении Российской Федерации и субъектов Российской Федерации.
8. В Российской Федерации в систему нормативов, как важнейшего инструмента охраны атмосферного воздуха, включены предельно допустимые:
- а). вредные физические воздействия на атмосферный воздух
  - б). выбросы
  - в). уровни
  - г). вредного физического воздействия.
9. Экологические правоотношения – это:
- а). регулируемые нормами экологического права общественные отношения, которые возникают, изменяются и прекращаются в сфере природопользования, охраны окружающей среды и обеспечения экологической безопасности
  - б). регулируемые нормами права и охраняемые государством общественные отношения в сфере природопользования
  - в). урегулированные нормами экологического права общественные отношения по охране окружающей среды
  - г). урегулированные нормами экологического права, которые возникают, существуют и прекращаются в соответствии с требованиями и по основаниям, предусмотренным законодательством об охране окружающей среды.
10. Внесение платы за негативное воздействие на окружающую среду:
- а). освобождает субъектов хозяйственной и иной деятельности от выполнения мероприятий по охране окружающей среды
  - б). не освобождает субъектов хозяйственной и иной деятельности от выполнения мероприятий по охране окружающей среды
  - в). освобождает субъектов хозяйственной и иной деятельности от возмещения вреда окружающей среде
  - г). не освобождает субъектов хозяйственной и иной деятельности от возмещения вреда окружающей среде

### **Задача**

В районе г. Узловая Тульской области компания «Межстройпроект» начала строительство нового бассейна. Жители г. Узловая были крайне недовольны данным строительством, так как шум, пыль и другие негативные воздействия сказывались на здоровье граждан.

Группа жителей обратилась в исследовательский институт НИИ «Водресурспром» с просьбой провести группой квалифицированных ученых экспертизу.

В заключении экспертов приводились доводы, не позволяющие компании «Межстройпроект» продолжать строительство бассейна.

*Дайте юридическую оценку заключению экспертов.*

## 40.02.02 Правоохранительная деятельность

(код и наименование специальности)

### ОП.05. Экологическое право

(код и наименование дисциплины)

#### БИЛЕТ №8

#### Инструкция для обучающегося

Место выполнения:

Максимальное время выполнения задания: 20 мин. (решение теста) + 30 ми. (решения нет)

При работе вы можете воспользоваться: нормативно-правовыми актами (УК РФ) (при решении задачи)

#### Тестирование

1. Объекты государственной экологической экспертизы федерального уровня:

- а). проекты соглашений о разделе продукции
- б). проекты целевых программ субъектов Российской Федерации, предусматривающих строительство и эксплуатацию объектов хозяйственной деятельности
- в). материалы комплексного экологического обследования участков территорий, обосновывающих придание этим территориям правового статуса особо охраняемых природных территорий регионального значения
- г). проекты технической документации на новые технику, технологии, использование которых может оказать воздействие на окружающую среду.

2. Экологическое право – это:

- а). институт права, представляющий собой совокупность правовых норм, регулирующих отношения в области взаимодействия общества и природы
- б). совокупность юридических норм, регулирующих относительно обособленную и качественно однородную обширную сферу общественных отношений
- в). самостоятельная комплексная отрасль права, регулирующая отношения в области взаимодействия общества и человека с окружающей средой
- г). самостоятельная отрасль, представляющая собой систему правовых норм, регулирующих отношения в сфере охраны окружающей природной среды.

3. Экологическая экспертиза основывается на принципах:

- а). презумпции потенциальной экологической опасности любой намечаемой хозяйственной или иной деятельности
- б). обязательности проведения государственной экологической экспертизы
- в). независимости контроля в области охраны окружающей среды
- г). научной обоснованности, объективности и законности.

4. Пребывание граждан на территории государственного природного заповедника:

- а). запрещено
- б). ограничено
- в). разрешено
- г). осуществляется при наличии разрешений

5. Содержание права природопользования:

- а). установленная в силу закона или договора возможность гражданина или юридического лица использовать от или иной природный ресурс
- б). система норм, регулирующих использование природных ресурсов
- в). совокупность прав и обязанностей, возникающих в связи с использованием природных ресурсов
- г). установленная законом, договором и лицензией на соответствующий вид



природопользования система условий, дозволенных и запретов, формирующая рамки поведения конкретного природопользователя

6. Становление экологического законодательства происходило в период:

- а). современный
- б). послереволюционный
- в). послевоенный
- г). советский

7. В соответствии с Лесным кодексом Российской Федерации использование, охрана, защита, воспроизводство леса осуществляется исходя из понятия о лесе как о (об):

- а). экологической системе
- б). совокупности лесной растительности, земли, животного мира и других компонентов
- в). биологическом понятие леса
- г). природном ресурсе.

8. Информация о состоянии окружающей среды, её изменении, полученная при осуществлении государственного экологического мониторинга, используется:

- а). для разработки федеральных программ в области экологического развития Российской Федерации
- б). в целях обеспечения выполнения в процессе хозяйственной и иной деятельности мероприятий по охране окружающей среды
- в). для разработки целевых программ в области охраны окружающей среды субъектов Российской Федерации
- г). для разработки прогнозов социально-экономического развития и принятия соответствующих решений.

9. В соответствии с ч.2 ст.9 Конституции Российской Федерации земля и другие природные ресурсы могут находиться в:

- а). государственной и муниципальной формах собственности
- б). федеральной собственности, собственности субъектов РФ, муниципальной, частной и иных формах собственности
- в). формах собственности, установленных федеральными законами
- г). частной, государственной, муниципальной и иных формах собственности.

10. Нормативы допустимых выбросов и сбросов веществ и микроорганизмов устанавливаются исходя из:

- а). допустимой антропогенной нагрузки на окружающую среду
- б). нормативов качества окружающей среды
- в). нормативов образования отходов производства и потребления
- г). технологических нормативов.

### **Задача**

Прокурор Волгоградской области подал в суд иск о признании необоснованным заключения государственной экологической экспертизы по проверке строительства нового цеха по переработке гальванических шламов Волгоградского механического завода.

*Дайте юридическую оценку действиям прокурора.*

## 40.02.02 Правоохранительная деятельность

(код и наименование специальности)

### ОП.05. Экологическое право

(код и наименование дисциплины)

#### БИЛЕТ №9

#### Инструкция для обучающегося

Место выполнения:

Максимальное время выполнения задания: 20 мин. (решение теста) + 30 ми. (решения нет)

При работе вы можете воспользоваться: нормативно-правовыми актами (УК РФ) (при решении задачи)

#### Тестирование

1. Основной комплексный законодательный акт, регулирующий общественные отношения в сфере охраны окружающей среды

- а) Конституция Российской Федерации
- б) Экологическая доктрина Российской Федерации от 31 августа 2002 г.
- в) ФЗ от 10.01.2002 г. «Об охране окружающей среды»
- г) Резолюция Генеральной Ассамблеи ООН от 29.10.1982 г. № 37/7 «Всемирная хартия природы»

2. «Основная единица» водопользования в соответствии с Водным кодексом Российской Федерации

- а) водные ресурсы
- б) водный объект
- в) водохозяйственный участок
- г) речной бассейн

3. Источник экологического права

- а) нормативные правовые акты, принятые уполномоченными на то государственными органами и органами местного самоуправления в установленной форме и с соблюдением определенной процедуры, регулирующие общественные отношения в области природопользования, охраны окружающей среды и обеспечения экологической безопасности
- б) нормативные правовые акты, содержащие правила поведения, регулирующие отношения человека с окружающей средой
- в) правовой обычай, правовой прецедент, нормативный правовой акт и договор нормативного содержания
- г) совокупность правовых норм, регулирующих экологически значимое поведение людей

4. В соответствии с федеральным законом от 10 января 2002 г. № 7-ФЗ «Об охране окружающей среды» под нормированием в области охраны окружающей среды понимается

...

- а) установление нормативов на эксплуатацию природных ресурсов, вовлечение их в хозяйственный оборот
- б) установление нормативов качества окружающей среды
- в) установление нормативов допустимого воздействия на окружающую среду при осуществлении хозяйственной и иной деятельности
- г) разработка нормативных правовых документов в области охраны окружающей среды

5. Государственными природными заказниками являются территории ...

- а) сохранения и изучения естественного хода природных процессов, отдельных видов и сообществ растений и животных, типичных и уникальных экологических систем
- б) относящиеся к уникальным природным объектам и природным комплексам, имеющим реликтовое, научное, историческое, экологическое значение

- в) имеющие особое значение для сохранения и восстановления природных комплексов и их компонентов и поддержания экологического баланса
  - г) включающие природные комплексы и объекты, имеющие особую экологическую, эстетическую и историческую ценность, и предназначенные для использования в природоохранных, просветительских, научных и культурных целях
6. В настоящее время не осуществляется лицензирование ...
- а) водопользования
  - б) лесопользования
  - в) недропользования
  - г) использования объектов животного мира
7. Нормирование в области охраны окружающей среды осуществляется в целях ...
- а) наблюдения за состоянием окружающей среды в районах расположения источников антропогенного воздействия
  - б) наблюдения за состоянием воздействия источников антропогенного воздействия на окружающую среду
  - в) государственного регулирования воздействия хозяйственной и иной деятельности на окружающую среду
  - г) обеспечения потребности государства, юридических и физических лиц в достоверной информации
8. В соответствии с законом РФ от 21 февраля 1992 г. № 2395-1 «О недрах» в муниципальной и иных формах собственности могут находиться ...
- а) недра в границах Российской Федерации
  - б) полезные ископаемые Российской Федерации
  - в) добытые в Российской Федерации полезные ископаемые
  - г) участки недр Российской Федерации
9. Принцип, относящийся к основным экологическим принципам:
- а) устойчивость природопользования;
  - б) законность
  - в) гласность
  - г) принцип комплексного подхода
10. Общественный экологический контроль осуществляется в целях ...
- а) реализации прав каждого на благоприятную окружающую среду
  - б) обеспечения выполнения в процессе хозяйственной и иной деятельности мероприятий по охране окружающей среды
  - в) обеспечения исполнения законодательства в области охраны окружающей среды
  - г) предотвращения нарушения законодательства в области охраны окружающей среды

#### **Задача**

Федеральная служба по экологическому, технологическому и атомному надзору Тульской области запретила строительство нового завода по переработке промышленных бытовых отходов. Свои доводы сотрудники данной службы основывали на том, что в документации, предоставленной на государственную экологическую экспертизу, отсутствуют материалы общественных слушаний.

*Дайте юридическую оценку действиям Федеральной службы по экологическому, технологическому и атомному надзору Тульской области.*

## 40.02.02 Правоохранительная деятельность

(код и наименование специальности)

### ОП.05. Экологическое право

(код и наименование дисциплины)

#### БИЛЕТ №10

#### Инструкция для обучающегося

Место выполнения:

Максимальное время выполнения задания: 20 мин. (решение теста) + 30 ми. (решения нет)

При работе вы можете воспользоваться: нормативно-правовыми актами (УК РФ) (при решении задачи)

#### Тестирование

1. В соответствии с федеральным законом от 10 января 2002 г. № 7-ФЗ «Об охране окружающей среды» под мониторингом окружающей среды (экологическим мониторингом) понимается.

а). независимая, комплексная, документированная оценка соблюдения субъектом хозяйственной и иной деятельности требований в области охраны окружающей среды.

б). система мер, направленная на предотвращение, выявление и пресечение нарушений законодательства в области охраны окружающей среды.

в). комплексная система наблюдений за состоянием окружающей среды, оценки и прогноза изменений состояния окружающей среды под воздействием природных и антропогенных факторов.

г). вид деятельности по выявлению, анализу и учету прямых, косвенных и иных последствий воздействия на окружающую среду планируемой хозяйственной и иной деятельности.

2. Порядок осуществления государственного экологического контроля устанавливается отраслевыми законами.

а). федеральным законом от 10 января 2002 г. № 7-ФЗ «Об охране окружающей среды»;

б). Правительством Российской Федерации;

в). законодательными актами субъектов Российской Федерации;

3. Объекты животного мира могут предоставляться в краткосрочное пользование гражданам на основании.

а). краткосрочной лицензии;

б). именной разовой лицензии;

в). именного разрешения;

г). охотничьего билета.

4. Право на приоритетное пользование животным миром распространяется на:

а). местное население среды обитания объектов животного мира;

б). коренные малочисленные народы и этнические общности;

в). граждане Российской Федерации;

г). общественные природоохранные объединения (организации).

5. Общественный экологический контроль осуществляется.

а). общественными объединениями и некоммерческими организациями;

б). физическими лицами;

в). инициативными группами;

г). гражданами.

6. К видам негативного воздействия на окружающую среду в соответствии со статьей 16 федерального закона от 10 января 2002 г. № 7-ФЗ «Об охране окружающей среды» не относится (ятся):

а). загрязнение недр, почв;

- б). выбросы в атмосферный воздух загрязняющих веществ;
  - в). размещение отходов производства и потребления;
  - г). переработка отходов производства и потребления.
7. Под особым природопользованием понимается пользование природными ресурсами:
- а). в результате деятельности, связанной с нуждами обороны и безопасности страны;
  - б). осуществляемое на основе полученной в установленном порядке лицензии;
  - в). без необходимости осуществления юридических действий;
  - г). принадлежащими каждому гражданину с момента рождения.
8. В Уголовном кодексе Российской Федерации в основном сформулированы составы экологических преступлений:
- а). материальные
  - б). общие
  - в). формальные
  - г). специальные
9. Для общего пользования предназначен (а):
- а). береговая полоса водного объекта, находящегося в государственной собственности;
  - б). водный объект, находящийся в федеральной собственности;
  - в). береговая полоса водного объекта, находящегося в частной собственности;
  - г). водный объект, находящийся в муниципальной собственности.
10. Положения федерального закона от 8 августа 2001 г. № 128-ФЗ «О лицензировании отдельных видов деятельности» не распространяется на:
- а). использование природных ресурсов;
  - б). эксплуатацию химически опасных производственных объектов
  - в). деятельность, работы и услуги в сфере использования атомной энергии
  - г). деятельность, связанную с производством дезинфекционных средств

#### **Задача**

ОАО «МЕСТЕРИА» Ленинского района г. Тулы на протяжении ряда лет периодически осуществляло выброс в атмосферу диоксида азота, оксида железа и углерода. В результате у местного населения возникли заболевания дыхательных путей, бронхов.

Тульский природоохранный прокурор подал иск в арбитражный суд о приостановлении деятельности данного предприятия.

Несмотря на то что имеются заключения ряда экспертиз, подтверждающие причинно-следственную связь между выбросами предприятия и заболеваниями жителей, представители ОАО «МЕСТЕРИА» утверждали, что в заболеваниях граждан их вины нет.

*Дайте юридическую оценку действиям прокурора.*

## 40.02.02 Правоохранительная деятельность

(код и наименование специальности)

### ОП.05. Экологическое право

(код и наименование дисциплины)

#### БИЛЕТ №11

#### Инструкция для обучающегося

Место выполнения:

Максимальное время выполнения задания: 20 мин. (решение теста) + 30 ми. (решения нет)

При работе вы можете воспользоваться: нормативно-правовыми актами (УК РФ) (при решении задачи)

#### Тестирование

1. К лимитам на использование природных ресурсов можно отнести:

- а). положения Земельного кодекса Российской Федерации о размерах земельных участков, предоставляемых гражданам в собственность из находящихся в государственной или муниципальной собственности земель для ведения отдельных видов сельскохозяйственной деятельности
- б). перечень объектов животного мира, предоставляемых в пользование
- в). установленные Водным кодексом Российской Федерации положения, регулирующие право собственности на водные объекты
- г). лимиты на размещение отходов производства и потребления.

2. Озоновый слой – это часть атмосферного воздуха, предохраняющая живые организмы от радиационного и ультрафиолетового воздействия и расположенная на высоте:

- а). до 30 км
- б). от 10 до 70 км
- в). до 50 км
- г). от 20 до 50 км

3. Граждане имеют права свободно и бесплатно пребывать в лесах и для собственных нужд осуществлять заготовку:

- а). пищевых лесных ресурсов
- б). живицы
- в). древесины
- г). недревесных лесных ресурсов

4. Составы экологических проступков в основном сконцентрированы в:

- а). природоресурсных законодательных актах
- б). федеральном законе от 10 января 2002 г. № 7-ФЗ «Об охране окружающей среды»
- в). главе 8 Кодекса Российской Федерации об административных правонарушениях
- г). главе 26 Уголовного кодекса Российской Федерации.

5. Объекты экологических правоотношений:

- а). предметы материального мира
- б). объекты охраны окружающей среды
- в). естественные экосистемы, природные ландшафты и комплексы, заповедники, парки
- г). земля, недра, почвы, воды, животный и растительный мир.

6. Один из основных критериев разграничения полномочий Российской Федерации и субъектов Российской Федерации по установлению порядка пользования недрами в целях разработки месторождений полезных ископаемых:

- а). расположение месторождения полезных ископаемых
- б). отнесение полезных ископаемых, предполагаемых для разработки, к общераспространенным

- в). утвержденные запасы полезных ископаемых
  - г). особенности разработки полезных ископаемых.
7. Вопросы владения, пользования и распоряжения недрами находятся в:
- а). ведении субъектов Российской Федерации
  - б). ведении МПР и экологии России
  - в). ведении Российской Федерации
  - г). совместном ведении Российской Федерации и субъектов Российской Федерации.
8. В Российской Федерации в систему нормативов, как важнейшего инструмента охраны атмосферного воздуха, включены предельно допустимые:
- а). вредные физические воздействия на атмосферный воздух
  - б). выбросы
  - в). уровни
  - г). вредного физического воздействия.
9. Экологические правоотношения – это:
- а). регулируемые нормами экологического права общественные отношения, которые возникают, изменяются и прекращаются в сфере природопользования, охраны окружающей среды и обеспечения экологической безопасности
  - б). регулируемые нормами права и охраняемые государством общественные отношения в сфере природопользования
  - в). урегулированные нормами экологического права общественные отношения по охране окружающей среды
  - г). урегулированные нормами экологического права, которые возникают, существуют и прекращаются в соответствии с требованиями и по основаниям, предусмотренным законодательством об охране окружающей среды.
10. Внесение платы за негативное воздействие на окружающую среду:
- а). освобождает субъектов хозяйственной и иной деятельности от выполнения мероприятий по охране окружающей среды
  - б). не освобождает субъектов хозяйственной и иной деятельности от выполнения мероприятий по охране окружающей среды
  - в). освобождает субъектов хозяйственной и иной деятельности от возмещения вреда окружающей среде
  - г). не освобождает субъектов хозяйственной и иной деятельности от возмещения вреда окружающей среде

### **Задача**

В районе реки Ока металлургические предприятия постоянно осуществляли сброс сточных вод, содержащих хлориды, нефтепродукты, в количестве, значительно превышающем предельно допустимые концентрации.

Прокурор области обратился в арбитражный суд с исковым заявлением к данным предприятиям о возмещении ущерба, причиненного водным ресурсам.

Арбитражный суд иск не удовлетворил, мотивируя это тем, что невозможно подсчитать ущерб, причиненный этими предприятиями, из-за отсутствия соответствующей методики.

*Дайте юридическую оценку решению арбитражного суда.*

## 40.02.02 Правоохранительная деятельность

(код и наименование специальности)

### ОП.05. Экологическое право

(код и наименование дисциплины)

#### БИЛЕТ №12

#### Инструкция для обучающегося

Место выполнения:

Максимальное время выполнения задания: 20 мин. (решение теста) + 30 ми. (решения нет)

При работе вы можете воспользоваться: нормативно-правовыми актами (УК РФ) (при решении задачи)

#### Тестирование

1. Объекты государственной экологической экспертизы федерального уровня:

- а). проекты соглашений о разделе продукции
- б). проекты целевых программ субъектов Российской Федерации, предусматривающих строительство и эксплуатацию объектов хозяйственной деятельности
- в). материалы комплексного экологического обследования участков территорий, обосновывающих придание этим территориям правового статуса особо охраняемых природных территорий регионального значения
- г). проекты технической документации на новые технику, технологии, использование которых может оказать воздействие на окружающую среду.

2. Экологическое право – это:

- а). институт права, представляющий собой совокупность правовых норм, регулирующих отношения в области взаимодействия общества и природы
- б). совокупность юридических норм, регулирующих относительно обособленную и качественно однородную обширную сферу общественных отношений
- в). самостоятельная комплексная отрасль права, регулирующая отношения в области взаимодействия общества и человека с окружающей средой
- г). самостоятельная отрасль, представляющая собой систему правовых норм, регулирующих отношения в сфере охраны окружающей природной среды.

3. Экологическая экспертиза основывается на принципах:

- а). презумпции потенциальной экологической опасности любой намечаемой хозяйственной или иной деятельности
- б). обязательности проведения государственной экологической экспертизы
- в). независимости контроля в области охраны окружающей среды
- г). научной обоснованности, объективности и законности.

4. Пребывание граждан на территории государственного природного заповедника:

- а). запрещено
- б). ограничено
- в). разрешено
- г). осуществляется при наличии разрешений

5. Содержание права природопользования:

- а). установленная в силу закона или договора возможность гражданина или юридического лица использовать от или иной природный ресурс
- б). система норм, регулирующих использование природных ресурсов
- в). совокупность прав и обязанностей, возникающих в связи с использованием природных ресурсов
- г). установленная законом, договором и лицензией на соответствующий вид



природопользования система условий, дозволенных и запретов, формирующая рамки поведения конкретного природопользователя

6. Становление экологического законодательства происходило в период:

- а). современный
- б). послереволюционный
- в). послевоенный
- г). советский

7. В соответствии с Лесным кодексом Российской Федерации использование, охрана, защита, воспроизводство леса осуществляется исходя из понятия о лесе как о (об):

- а). экологической системе
- б). совокупности лесной растительности, земли, животного мира и других компонентов
- в). биологическом понятие леса
- г). природном ресурсе.

8. Информация о состоянии окружающей среды, её изменении, полученная при осуществлении государственного экологического мониторинга, используется:

- а). для разработки федеральных программ в области экологического развития Российской Федерации
- б). в целях обеспечения выполнения в процессе хозяйственной и иной деятельности мероприятий по охране окружающей среды
- в). для разработки целевых программ в области охраны окружающей среды субъектов Российской Федерации
- г). для разработки прогнозов социально-экономического развития и принятия соответствующих решений.

9. В соответствии с ч.2 ст.9 Конституции Российской Федерации земля и другие природные ресурсы могут находиться в:

- а). государственной и муниципальной формах собственности
- б). федеральной собственности, собственности субъектов РФ, муниципальной, частной и иных формах собственности
- в). формах собственности, установленных федеральными законами
- г). частной, государственной, муниципальной и иных формах собственности.

10. Нормативы допустимых выбросов и сбросов веществ и микроорганизмов устанавливаются исходя из:

- а). допустимой антропогенной нагрузки на окружающую среду
- б). нормативов качества окружающей среды
- в). нормативов образования отходов производства и потребления
- г). технологических нормативов.

### **Задача**

Прокурор г. Новомосковска подал в Арбитражный суд Тульской области исковое заявление о взыскании с ОАО «Новомосковскбытхим» ущерба, который был причинен в результате выбросов в атмосферу вредных веществ. Суд удовлетворил иск прокурора.

*Дайте правовую оценку действиям прокурора и суда.*

## 40.02.02 Правоохранительная деятельность

(код и наименование специальности)

### ОП.05. Экологическое право

(код и наименование дисциплины)

#### БИЛЕТ №13

#### Инструкция для обучающегося

Место выполнения:

Максимальное время выполнения задания: 20 мин. (решение теста) + 30 ми. (решения нет)

При работе вы можете воспользоваться: нормативно-правовыми актами (УК РФ) (при решении задачи)

#### Тестирование

1. Основной комплексный законодательный акт, регулирующий общественные отношения в сфере охраны окружающей среды

а) Конституция Российской Федерации

б) Экологическая доктрина Российской Федерации от 31 августа 2002 г.

в) ФЗ от 10.01.2002 г. «Об охране окружающей среды»

г) Резолюция Генеральной Ассамблеи ООН от 29.10.1982 г. № 37/7 «Всемирная хартия природы»

2. «Основная единица» водопользования в соответствии с Водным кодексом Российской Федерации

а) водные ресурсы

б) водный объект

в) водохозяйственный участок

г) речной бассейн

3. Источник экологического права

а) нормативные правовые акты, принятые уполномоченными на то государственными органами и органами местного самоуправления в установленной форме и с соблюдением определенной процедуры, регулирующие общественные отношения в области природопользования, охраны окружающей среды и обеспечения экологической безопасности

б) нормативные правовые акты, содержащие правила поведения, регулирующие отношения человека с окружающей средой

в) правовой обычай, правовой прецедент, нормативный правовой акт и договор нормативного содержания

г) совокупность правовых норм, регулирующих экологически значимое поведение людей

4. В соответствии с федеральным законом от 10 января 2002 г. № 7-ФЗ «Об охране окружающей среды» под нормированием в области охраны окружающей среды понимается

...

а) установление нормативов на эксплуатацию природных ресурсов, вовлечение их в хозяйственный оборот

б) установление нормативов качества окружающей среды

в) установление нормативов допустимого воздействия на окружающую среду при осуществлении хозяйственной и иной деятельности

г) разработка нормативных правовых документов в области охраны окружающей среды

5. Государственными природными заказниками являются территории ...

а) сохранения и изучения естественного хода природных процессов, отдельных видов и сообществ растений и животных, типичных и уникальных экологических систем

б) относящиеся к уникальным природным объектам и природным комплексам, имеющим

реликтовое, научное, историческое, экологическое значение

в) имеющие особое значение для сохранения и восстановления природных комплексов и их компонентов и поддержания экологического баланса

г) включающие природные комплексы и объекты, имеющие особую экологическую, эстетическую и историческую ценность, и предназначенные для использования в природоохранных, просветительских, научных и культурных целях

6. В настоящее время не осуществляется лицензирование ...

а) водопользования

б) лесопользования

в) недропользования

г) использования объектов животного мира

7. Нормирование в области охраны окружающей среды осуществляется в целях ...

а) наблюдения за состоянием окружающей среды в районах расположения источников антропогенного воздействия

б) наблюдения за состоянием воздействия источников антропогенного воздействия на окружающую среду

в) государственного регулирования воздействия хозяйственной и иной деятельности на окружающую среду

г) обеспечения потребности государства, юридических и физических лиц в достоверной информации

8. В соответствии с законом РФ от 21 февраля 1992 г. № 2395-1 «О недрах» в муниципальной и иных формах собственности могут находиться ...

а) недра в границах Российской Федерации

б) полезные ископаемые Российской Федерации

в) добытые в Российской Федерации полезные ископаемые

г) участки недр Российской Федерации

9. Принцип, относящийся к основным экологическим принципам:

а) устойчивость природопользования;

б) законность

в) гласность

г) принцип комплексного подхода

10. Общественный экологический контроль осуществляется в целях ...

а) реализации прав каждого на благоприятную окружающую среду

б) обеспечения выполнения в процессе хозяйственной и иной деятельности мероприятий по охране окружающей среды

в) обеспечения исполнения законодательства в области охраны окружающей среды

г) предотвращения нарушения законодательства в области охраны окружающей среды

### **Задача**

Администрация г. Богородицка Тульской области создала фонд социальной поддержки инвалидов, пострадавших в результате аварии на Чернобыльской АЭС, в который должны были войти финансовые вложения местного экологического фонда.

Прокурор Богородицкого района предъявил протест в связи с нарушением российского законодательства.

*Дайте юридическую консультацию по вопросу использования средств экологического фонда.*

## 40.02.02 Правоохранительная деятельность

(код и наименование специальности)

### ОП.05. Экологическое право

(код и наименование дисциплины)

#### БИЛЕТ №14

#### Инструкция для обучающегося

Место выполнения:

Максимальное время выполнения задания: 20 мин. (решение теста) + 30 ми. (решения нет)

При работе вы можете воспользоваться: нормативно-правовыми актами (УК РФ) (при решении задачи)

#### Тестирование

1. В соответствии с федеральным законом от 10 января 2002 г. № 7-ФЗ «Об охране окружающей среды» под мониторингом окружающей среды (экологическим мониторингом) понимается.

а). независимая, комплексная, документированная оценка соблюдения субъектом хозяйственной и иной деятельности требований в области охраны окружающей среды.

б). система мер, направленная на предотвращение, выявление и пресечение нарушений законодательства в области охраны окружающей среды.

в). комплексная система наблюдений за состоянием окружающей среды, оценки и прогноза изменений состояния окружающей среды под воздействием природных и антропогенных факторов.

г). вид деятельности по выявлению, анализу и учету прямых, косвенных и иных последствий воздействия на окружающую среду планируемой хозяйственной и иной деятельности.

2. Порядок осуществления государственного экологического контроля устанавливается отраслевыми законами.

а). федеральным законом от 10 января 2002 г. № 7-ФЗ «Об охране окружающей среды»;

б). Правительством Российской Федерации;

в). законодательными актами субъектов Российской Федерации;

3. Объекты животного мира могут предоставляться в краткосрочное пользование гражданам на основании.

а). краткосрочной лицензии;

б). именной разовой лицензии;

в). именного разрешения;

г). охотничьего билета.

4. Право на приоритетное пользование животным миром распространяется на:

а). местное население среды обитания объектов животного мира;

б). коренные малочисленные народы и этнические общности;

в). граждане Российской Федерации;

г). общественные природоохранные объединения (организации).

5. Общественный экологический контроль осуществляется.

а). общественными объединениями и некоммерческими организациями;

б). физическими лицами;

в). инициативными группами;

г). гражданами.

6. К видам негативного воздействия на окружающую среду в соответствии со статьей 16 федерального закона от 10 января 2002 г. № 7-ФЗ «Об охране окружающей среды» не относится (ятся):

а). загрязнение недр, почв;

- б). выбросы в атмосферный воздух загрязняющих веществ;
  - в). размещение отходов производства и потребления;
  - г). переработка отходов производства и потребления.
7. Под особым природопользованием понимается пользование природными ресурсами:
- а). в результате деятельности, связанной с нуждами обороны и безопасности страны;
  - б). осуществляемое на основе полученной в установленном порядке лицензии;
  - в). без необходимости осуществления юридических действий;
  - г). принадлежащими каждому гражданину с момента рождения.
8. В Уголовном кодексе Российской Федерации в основном сформулированы составы экологических преступлений:
- а). материальные
  - б). общие
  - в). формальные
  - г). специальные
9. Для общего пользования предназначен (а):
- а). береговая полоса водного объекта, находящегося в государственной собственности;
  - б). водный объект, находящийся в федеральной собственности;
  - в). береговая полоса водного объекта, находящегося в частной собственности;
  - г). водный объект, находящийся в муниципальной собственности.
10. Положения федерального закона от 8 августа 2001 г. № 128-ФЗ «О лицензировании отдельных видов деятельности» не распространяется на:
- а). использование природных ресурсов;
  - б). эксплуатацию химически опасных производственных объектов
  - в). деятельность, работы и услуги в сфере использования атомной энергии
  - г). деятельность, связанную с производством дезинфекционных средств

### **Задача**

Комитет по охране окружающей среды Тульской области представил инкассовое поручение ОАО «Туласпирт» по поводу списания денежных средств в счет погашения задолженности по платежам за загрязнение окружающей среды.

Руководство ОАО «Туласпирт» обратилось в Арбитражный суд Тульской области с иском о признании данного поручения недействительным, так как оно было представлено по истечении 60-дневного срока, который установлен ст. 46 Налогового кодекса РФ. К тому же предприятие установило новые очистные сооружения немецкого производства, отвечающие всем необходимым требованиям по охране окружающей среды. По мнению генерального директора ОАО «Туласпирт», внедрение новых технологий должно поощряться со стороны органов государственной власти субъекта Федерации в виде соответствующих налоговых льгот.

*Дайте обоснованное решение правомерности требований и действий истца.*

## 40.02.02 Правоохранительная деятельность

(код и наименование специальности)

### ОП.05. Экологическое право

(код и наименование дисциплины)

#### БИЛЕТ №15

#### Инструкция для обучающегося

Место выполнения:

Максимальное время выполнения задания: 20 мин. (решение теста) + 30 ми. (решения нет)

При работе вы можете воспользоваться: нормативно-правовыми актами (УК РФ) (при решении задачи)

#### Тестирование

1. К лимитам на использование природных ресурсов можно отнести:

- а). положения Земельного кодекса Российской Федерации о размерах земельных участков, предоставляемых гражданам в собственность из находящихся в государственной или муниципальной собственности земель для ведения отдельных видов сельскохозяйственной деятельности
- б). перечень объектов животного мира, предоставляемых в пользование
- в). установленные Водным кодексом Российской Федерации положения, регулирующие право собственности на водные объекты
- г). лимиты на размещение отходов производства и потребления.

2. Озоновый слой – это часть атмосферного воздуха, предохраняющая живые организмы от радиационного и ультрафиолетового воздействия и расположенная на высоте:

- а). до 30 км
- б). от 10 до 70 км
- в). до 50 км
- г). от 20 до 50 км

3. Граждане имеют права свободно и бесплатно пребывать в лесах и для собственных нужд осуществлять заготовку:

- а). пищевых лесных ресурсов
- б). живицы
- в). древесины
- г). недревесных лесных ресурсов

4. Составы экологических проступков в основном сконцентрированы в:

- а). природоресурсных законодательных актах
- б). федеральном законе от 10 января 2002 г. № 7-ФЗ «Об охране окружающей среды»
- в). главе 8 Кодекса Российской Федерации об административных правонарушениях
- г). главе 26 Уголовного кодекса Российской Федерации.

5. Объекты экологических правоотношений:

- а). предметы материального мира
- б). объекты охраны окружающей среды
- в). естественные экосистемы, природные ландшафты и комплексы, заповедники, парки
- г). земля, недра, почвы, воды, животный и растительный мир.

6. Один из основных критериев разграничения полномочий Российской Федерации и субъектов Российской Федерации по установлению порядка пользования недрами в целях разработки месторождений полезных ископаемых:

- а). расположение месторождения полезных ископаемых
- б). отнесение полезных ископаемых, предполагаемых для разработки, к общераспространенным

- в). утвержденные запасы полезных ископаемых
  - г). особенности разработки полезных ископаемых.
7. Вопросы владения, пользования и распоряжения недрами находятся в:
- а). ведении субъектов Российской Федерации
  - б). ведении МПР и экологии России
  - в). ведении Российской Федерации
  - г). совместном ведении Российской Федерации и субъектов Российской Федерации.
8. В Российской Федерации в систему нормативов, как важнейшего инструмента охраны атмосферного воздуха, включены предельно допустимые:
- а). вредные физические воздействия на атмосферный воздух
  - б). выбросы
  - в). уровни
  - г). вредного физического воздействия.
9. Экологические правоотношения – это:
- а). регулируемые нормами экологического права общественные отношения, которые возникают, изменяются и прекращаются в сфере природопользования, охраны окружающей среды и обеспечения экологической безопасности
  - б). регулируемые нормами права и охраняемые государством общественные отношения в сфере природопользования
  - в). урегулированные нормами экологического права общественные отношения по охране окружающей среды
  - г). урегулированные нормами экологического права, которые возникают, существуют и прекращаются в соответствии с требованиями и по основаниям, предусмотренным законодательством об охране окружающей среды.
10. Внесение платы за негативное воздействие на окружающую среду:
- а). освобождает субъектов хозяйственной и иной деятельности от выполнения мероприятий по охране окружающей среды
  - б). не освобождает субъектов хозяйственной и иной деятельности от выполнения мероприятий по охране окружающей среды
  - в). освобождает субъектов хозяйственной и иной деятельности от возмещения вреда окружающей среде
  - г). не освобождает субъектов хозяйственной и иной деятельности от возмещения вреда окружающей среде

### **Задача**

Федеральная служба по экологическому, технологическому и атомному надзору по Тульской области выдала ОАО «РТИ» соответствующее разрешение на выброс в атмосферу стационарными источниками загрязнения.

*Дайте законодательное определение понятий: «загрязнение атмосферного воздуха», «стационарный источник загрязнения атмосферного воздуха».*

## 40.02.02 Правоохранительная деятельность

(код и наименование специальности)

### ОП.05. Экологическое право

(код и наименование дисциплины)

#### БИЛЕТ №16

#### Инструкция для обучающегося

Место выполнения:

Максимальное время выполнения задания: 20 мин. (решение теста) + 30 ми. (решения нет)

При работе вы можете воспользоваться: нормативно-правовыми актами (УК РФ) (при решении задачи)

#### Тестирование

1. Объекты государственной экологической экспертизы федерального уровня:
  - а). проекты соглашений о разделе продукции
  - б). проекты целевых программ субъектов Российской Федерации, предусматривающих строительство и эксплуатацию объектов хозяйственной деятельности
  - в). материалы комплексного экологического обследования участков территорий, обосновывающих придание этим территориям правового статуса особо охраняемых природных территорий регионального значения
  - г). проекты технической документации на новые технику, технологии, использование которых может оказать воздействие на окружающую среду.
2. Экологическое право – это:
  - а). институт права, представляющий собой совокупность правовых норм, регулирующих отношения в области взаимодействия общества и природы
  - б). совокупность юридических норм, регулирующих относительно обособленную и качественно однородную обширную сферу общественных отношений
  - в). самостоятельная комплексная отрасль права, регулирующая отношения в области взаимодействия общества и человека с окружающей средой
  - г). самостоятельная отрасль, представляющая собой систему правовых норм, регулирующих отношения в сфере охраны окружающей природной среды.
3. Экологическая экспертиза основывается на принципах:
  - а). презумпции потенциальной экологической опасности любой намечаемой хозяйственной или иной деятельности
  - б). обязательности проведения государственной экологической экспертизы
  - в). независимости контроля в области охраны окружающей среды
  - г). научной обоснованности, объективности и законности.
4. Пребывание граждан на территории государственного природного заповедника:
  - а). запрещено
  - б). ограничено
  - в). разрешено
  - г). осуществляется при наличии разрешений
5. Содержание права природопользования:
  - а). установленная в силу закона или договора возможность гражданина или юридического лица использовать от или иной природный ресурс
  - б). система норм, регулирующих использование природных ресурсов
  - в). совокупность прав и обязанностей, возникающих в связи с использованием природных ресурсов
  - г). установленная законом, договором и лицензией на соответствующий вид



природопользования система условий, дозволенных и запретов, формирующая рамки поведения конкретного природопользователя

6. Становление экологического законодательства происходило в период:

- а). современный
- б). послереволюционный
- в). послевоенный
- г). советский

7. В соответствии с Лесным кодексом Российской Федерации использование, охрана, защита, воспроизводство леса осуществляется исходя из понятия о лесе как о (об):

- а). экологической системе
- б). совокупности лесной растительности, земли, животного мира и других компонентов
- в). биологическом понятие леса
- г). природном ресурсе.

8. Информация о состоянии окружающей среды, её изменении, полученная при осуществлении государственного экологического мониторинга, используется:

- а). для разработки федеральных программ в области экологического развития Российской Федерации
- б). в целях обеспечения выполнения в процессе хозяйственной и иной деятельности мероприятий по охране окружающей среды
- в). для разработки целевых программ в области охраны окружающей среды субъектов Российской Федерации
- г). для разработки прогнозов социально-экономического развития и принятия соответствующих решений.

9. В соответствии с ч.2 ст.9 Конституции Российской Федерации земля и другие природные ресурсы могут находиться в:

- а). государственной и муниципальной формах собственности
- б). федеральной собственности, собственности субъектов РФ, муниципальной, частной и иных формах собственности
- в). формах собственности, установленных федеральными законами
- г). частной, государственной, муниципальной и иных формах собственности.

10. Нормативы допустимых выбросов и сбросов веществ и микроорганизмов устанавливаются исходя из:

- а). допустимой антропогенной нагрузки на окружающую среду
- б). нормативов качества окружающей среды
- в). нормативов образования отходов производства и потребления
- г). технологических нормативов.

### **Задача**

Салехардский рыбзавод обратился в областную администрацию с просьбой разъяснить на законодательном уровне сущность и порядок определения квот на водные биологические ресурсы, а также платы за эти квоты.

*Дайте обоснованный ответ на запрос данного рыбзавода.*

## 40.02.02 Правоохранительная деятельность

(код и наименование специальности)

### ОП.05. Экологическое право

(код и наименование дисциплины)

#### БИЛЕТ №17

#### Инструкция для обучающегося

Место выполнения:

Максимальное время выполнения задания: 20 мин. (решение теста) + 30 ми. (решения нет)

При работе вы можете воспользоваться: нормативно-правовыми актами (УК РФ) (при решении задачи)

#### Тестирование

1. Основной комплексный законодательный акт, регулирующий общественные отношения в сфере охраны окружающей среды

а) Конституция Российской Федерации

б) Экологическая доктрина Российской Федерации от 31 августа 2002 г.

в) ФЗ от 10.01.2002 г. «Об охране окружающей среды»

г) Резолюция Генеральной Ассамблеи ООН от 29.10.1982 г. № 37/7 «Всемирная хартия природы»

2. «Основная единица» водопользования в соответствии с Водным кодексом Российской Федерации

а) водные ресурсы

б) водный объект

в) водохозяйственный участок

г) речной бассейн

3. Источник экологического права

а) нормативные правовые акты, принятые уполномоченными на то государственными органами и органами местного самоуправления в установленной форме и с соблюдением определенной процедуры, регулирующие общественные отношения в области природопользования, охраны окружающей среды и обеспечения экологической безопасности

б) нормативные правовые акты, содержащие правила поведения, регулирующие отношения человека с окружающей средой

в) правовой обычай, правовой прецедент, нормативный правовой акт и договор нормативного содержания

г) совокупность правовых норм, регулирующих экологически значимое поведение людей

4. В соответствии с федеральным законом от 10 января 2002 г. № 7-ФЗ «Об охране окружающей среды» под нормированием в области охраны окружающей среды понимается

...

а) установление нормативов на эксплуатацию природных ресурсов, вовлечение их в хозяйственный оборот

б) установление нормативов качества окружающей среды

в) установление нормативов допустимого воздействия на окружающую среду при осуществлении хозяйственной и иной деятельности

г) разработка нормативных правовых документов в области охраны окружающей среды

5. Государственными природными заказниками являются территории ...

а) сохранения и изучения естественного хода природных процессов, отдельных видов и сообществ растений и животных, типичных и уникальных экологических систем

б) относящиеся к уникальным природным объектам и природным комплексам, имеющим реликтовое, научное, историческое, экологическое значение

- в) имеющие особое значение для сохранения и восстановления природных комплексов и их компонентов и поддержания экологического баланса
  - г) включающие природные комплексы и объекты, имеющие особую экологическую, эстетическую и историческую ценность, и предназначенные для использования в природоохранных, просветительских, научных и культурных целях
6. В настоящее время не осуществляется лицензирование ...
- а) водопользования
  - б) лесопользования
  - в) недропользования
  - г) использования объектов животного мира
7. Нормирование в области охраны окружающей среды осуществляется в целях ...
- а) наблюдения за состоянием окружающей среды в районах расположения источников антропогенного воздействия
  - б) наблюдения за состоянием воздействия источников антропогенного воздействия на окружающую среду
  - в) государственного регулирования воздействия хозяйственной и иной деятельности на окружающую среду
  - г) обеспечения потребности государства, юридических и физических лиц в достоверной информации
8. В соответствии с законом РФ от 21 февраля 1992 г. № 2395-1 «О недрах» в муниципальной и иных формах собственности могут находиться ...
- а) недра в границах Российской Федерации
  - б) полезные ископаемые Российской Федерации
  - в) добытые в Российской Федерации полезные ископаемые
  - г) участки недр Российской Федерации
9. Принцип, относящийся к основным экологическим принципам:
- а) устойчивость природопользования;
  - б) законность
  - в) гласность
  - г) принцип комплексного подхода
10. Общественный экологический контроль осуществляется в целях ...
- а) реализации прав каждого на благоприятную окружающую среду
  - б) обеспечения выполнения в процессе хозяйственной и иной деятельности мероприятий по охране окружающей среды
  - в) обеспечения исполнения законодательства в области охраны окружающей среды
  - г) предотвращения нарушения законодательства в области охраны окружающей среды

#### **Задача**

Администрация Алтайского края обратилась к юридической фирме «Юрисэксперт» за консультацией и изложила следующую ситуацию.

В состав объектов внешнего благоустройства входят берегоукрепительные дамбы и зеленые насаждения (скверы, газоны и т. д.) городских округов и сельских поселений.

Указанные объекты числятся в качестве основных средств в городских округах на балансе организаций жилищно-коммунального хозяйства, а в сельских поселениях – на балансе органов местного самоуправления.

В соответствии с подп. 1 п. 4 ст. 374 Налогового кодекса РФ не признаются объектами налогообложения земельные участки и иные объекты природопользования (водные объекты и другие природные ресурсы).

Согласно ст. 1 Федерального закона «Об охране окружающей среды» под природными ресурсами подразумеваются компоненты природной среды, природные объекты и природно-

антропогенные объекты, которые используются или могут быть использованы при осуществлении хозяйственной и иной деятельности в качестве источников энергии, продуктов производства и предметов потребления и имеют потребительскую ценность. При этом природно-антропогенными объектами являются природные объекты, измененные в результате хозяйственной и иной деятельности, и (или) объекты, созданные человеком, обладающие свойствами природного объекта и имеющие рекреационное и защитное значение.

Учитывая, что берегоукрепительные дамбы и зеленые насаждения изменяют природные объекты в защитных целях, просим разъяснить правомерность их отнесения к природно-антропогенным объектам и исключения из объектов налогообложения налогом на имущество организаций.

*Дайте юридическую консультацию по вопросу налогообложения водных объектов для размещения и строительства гидротехнических сооружений гидроэнергетического, мелиоративного, рыбохозяйственного, воднотранспортного, водопроводного и канализационного назначения.*

## 40.02.02 Правоохранительная деятельность

(код и наименование специальности)

### ОП.05. Экологическое право

(код и наименование дисциплины)

#### БИЛЕТ №18

#### Инструкция для обучающегося

Место выполнения:

Максимальное время выполнения задания: 20 мин. (решение теста) + 30 ми. (решения нет)

При работе вы можете воспользоваться: нормативно-правовыми актами (УК РФ) (при решении задачи)

#### Тестирование

1. В соответствии с федеральным законом от 10 января 2002 г. № 7-ФЗ «Об охране окружающей среды» под мониторингом окружающей среды (экологическим мониторингом) понимается.

а). независимая, комплексная, документированная оценка соблюдения субъектом хозяйственной и иной деятельности требований в области охраны окружающей среды.

б). система мер, направленная на предотвращение, выявление и пресечение нарушений законодательства в области охраны окружающей среды.

в). комплексная система наблюдений за состоянием окружающей среды, оценки и прогноза изменений состояния окружающей среды под воздействием природных и антропогенных факторов.

г). вид деятельности по выявлению, анализу и учету прямых, косвенных и иных последствий воздействия на окружающую среду планируемой хозяйственной и иной деятельности.

2. Порядок осуществления государственного экологического контроля устанавливается отраслевыми законами.

а). федеральным законом от 10 января 2002 г. № 7-ФЗ «Об охране окружающей среды»;

б). Правительством Российской Федерации;

в). законодательными актами субъектов Российской Федерации;

3. Объекты животного мира могут предоставляться в краткосрочное пользование гражданам на основании.

а). краткосрочной лицензии;

б). именной разовой лицензии;

в). именного разрешения;

г). охотничьего билета.

4. Право на приоритетное пользование животным миром распространяется на:

а). местное население среды обитания объектов животного мира;

б). коренные малочисленные народы и этнические общности;

в). граждане Российской Федерации;

г). общественные природоохранные объединения (организации).

5. Общественный экологический контроль осуществляется.

а). общественными объединениями и некоммерческими организациями;

б). физическими лицами;

в). инициативными группами;

г). гражданами.

6. К видам негативного воздействия на окружающую среду в соответствии со статьей 16 федерального закона от 10 января 2002 г. № 7-ФЗ «Об охране окружающей среды» не относится (ятся):

а). загрязнение недр, почв;

- б). выбросы в атмосферный воздух загрязняющих веществ;
  - в). размещение отходов производства и потребления;
  - г). переработка отходов производства и потребления.
7. Под особым природопользованием понимается пользование природными ресурсами:
- а). в результате деятельности, связанной с нуждами обороны и безопасности страны;
  - б). осуществляемое на основе полученной в установленном порядке лицензии;
  - в). без необходимости осуществления юридических действий;
  - г). принадлежащими каждому гражданину с момента рождения.
8. В Уголовном кодексе Российской Федерации в основном сформулированы составы экологических преступлений:
- а). материальные
  - б). общие
  - в). формальные
  - г). специальные
9. Для общего пользования предназначен (а):
- а). береговая полоса водного объекта, находящегося в государственной собственности;
  - б). водный объект, находящийся в федеральной собственности;
  - в). береговая полоса водного объекта, находящегося в частной собственности;
  - г). водный объект, находящийся в муниципальной собственности.
10. Положения федерального закона от 8 августа 2001 г. № 128-ФЗ «О лицензировании отдельных видов деятельности» не распространяется на:
- а). использование природных ресурсов;
  - б). эксплуатацию химически опасных производственных объектов
  - в). деятельность, работы и услуги в сфере использования атомной энергии
  - г). деятельность, связанную с производством дезинфекционных средств

#### **Задача**

ОАО «Тулабытпром» осуществило сброс сточных вод в реку Упа. Вредные химические вещества были обнаружены в родниках данного района, где население постоянно осуществляло забор воды для бытовых нужд.

В итоге в местную больницу с тяжелыми отравлениями желудочно-кишечного тракта было доставлено 150 жителей.

Как показали результаты экспертизы, в родниковой воде содержались ядовитые химические вещества, которые используются на производстве ОАО «Тулабытпром».

*Дайте юридическую консультацию по вопросу о порядке возмещения вреда, причиненного гражданам, в соответствии с действующим законодательством.*

## 40.02.02 Правоохранительная деятельность

(код и наименование специальности)

### ОП.05. Экологическое право

(код и наименование дисциплины)

#### БИЛЕТ №19

#### Инструкция для обучающегося

Место выполнения:

Максимальное время выполнения задания: 20 мин. (решение теста) + 30 ми. (решения нет)

При работе вы можете воспользоваться: нормативно-правовыми актами (УК РФ) (при решении задачи)

#### Тестирование

1. К лимитам на использование природных ресурсов можно отнести:

- а). положения Земельного кодекса Российской Федерации о размерах земельных участков, предоставляемых гражданам в собственность из находящихся в государственной или муниципальной собственности земель для ведения отдельных видов сельскохозяйственной деятельности
- б). перечень объектов животного мира, предоставляемых в пользование
- в). установленные Водным кодексом Российской Федерации положения, регулирующие право собственности на водные объекты
- г). лимиты на размещение отходов производства и потребления.

2. Озоновый слой – это часть атмосферного воздуха, предохраняющая живые организмы от радиационного и ультрафиолетового воздействия и расположенная на высоте:

- а). до 30 км
- б). от 10 до 70 км
- в). до 50 км
- г). от 20 до 50 км

3. Граждане имеют права свободно и бесплатно пребывать в лесах и для собственных нужд осуществлять заготовку:

- а). пищевых лесных ресурсов
- б). живицы
- в). древесины
- г). недревесных лесных ресурсов

4. Составы экологических проступков в основном сконцентрированы в:

- а). природоресурсных законодательных актах
- б). федеральном законе от 10 января 2002 г. № 7-ФЗ «Об охране окружающей среды»
- в). главе 8 Кодекса Российской Федерации об административных правонарушениях
- г). главе 26 Уголовного кодекса Российской Федерации.

5. Объекты экологических правоотношений:

- а). предметы материального мира
- б). объекты охраны окружающей среды
- в). естественные экосистемы, природные ландшафты и комплексы, заповедники, парки
- г). земля, недра, почвы, воды, животный и растительный мир.

6. Один из основных критериев разграничения полномочий Российской Федерации и субъектов Российской Федерации по установлению порядка пользования недрами в целях разработки месторождений полезных ископаемых:

- а). расположение месторождения полезных ископаемых
- б). отнесение полезных ископаемых, предполагаемых для разработки, к общераспространенным

- в). утвержденные запасы полезных ископаемых
  - г). особенности разработки полезных ископаемых.
7. Вопросы владения, пользования и распоряжения недрами находятся в:
- а). ведении субъектов Российской Федерации
  - б). ведении МПР и экологии России
  - в). ведении Российской Федерации
  - г). совместном ведении Российской Федерации и субъектов Российской Федерации.
8. В Российской Федерации в систему нормативов, как важнейшего инструмента охраны атмосферного воздуха, включены предельно допустимые:
- а). вредные физические воздействия на атмосферный воздух
  - б). выбросы
  - в). уровни
  - г). вредного физического воздействия.
9. Экологические правоотношения – это:
- а). регулируемые нормами экологического права общественные отношения, которые возникают, изменяются и прекращаются в сфере природопользования, охраны окружающей среды и обеспечения экологической безопасности
  - б). регулируемые нормами права и охраняемые государством общественные отношения в сфере природопользования
  - в). урегулированные нормами экологического права общественные отношения по охране окружающей среды
  - г). урегулированные нормами экологического права, которые возникают, существуют и прекращаются в соответствии с требованиями и по основаниям, предусмотренным законодательством об охране окружающей среды.
10. Внесение платы за негативное воздействие на окружающую среду:
- а). освобождает субъектов хозяйственной и иной деятельности от выполнения мероприятий по охране окружающей среды
  - б). не освобождает субъектов хозяйственной и иной деятельности от выполнения мероприятий по охране окружающей среды
  - в). освобождает субъектов хозяйственной и иной деятельности от возмещения вреда окружающей среде
  - г). не освобождает субъектов хозяйственной и иной деятельности от возмещения вреда окружающей среде

#### **Задача**

При разработке раздела «Охрана окружающей среды» (ОСС) проекта санитарно-защитной зоны предприятия (СЗЗ предприятия), в том числе проекта обоснования, благоустройства и сокращения СЗЗ, экологи ОАО «Машиностролимитед» обратились в Комитет природных ресурсов области с просьбой разъяснить содержание санитарно-защитной зоны, а также порядок изменения ее размеров.

*Дайте развернутый ответ на запрос экологов данной организации.*



## 40.02.02 Правоохранительная деятельность

(код и наименование специальности)

### ОП.05. Экологическое право

(код и наименование дисциплины)

#### БИЛЕТ №20

#### Инструкция для обучающегося

Место выполнения:

Максимальное время выполнения задания: 20 мин. (решение теста) + 30 ми. (решения нет)

При работе вы можете воспользоваться: нормативно-правовыми актами (УК РФ) (при решении задачи)

#### Тестирование

1. Объекты государственной экологической экспертизы федерального уровня:
  - а). проекты соглашений о разделе продукции
  - б). проекты целевых программ субъектов Российской Федерации, предусматривающих строительство и эксплуатацию объектов хозяйственной деятельности
  - в). материалы комплексного экологического обследования участков территорий, обосновывающих придание этим территориям правового статуса особо охраняемых природных территорий регионального значения
  - г). проекты технической документации на новые технику, технологии, использование которых может оказать воздействие на окружающую среду.
2. Экологическое право – это:
  - а). институт права, представляющий собой совокупность правовых норм, регулирующих отношения в области взаимодействия общества и природы
  - б). совокупность юридических норм, регулирующих относительно обособленную и качественно однородную обширную сферу общественных отношений
  - в). самостоятельная комплексная отрасль права, регулирующая отношения в области взаимодействия общества и человека с окружающей средой
  - г). самостоятельная отрасль, представляющая собой систему правовых норм, регулирующих отношения в сфере охраны окружающей природной среды.
3. Экологическая экспертиза основывается на принципах:
  - а). презумпции потенциальной экологической опасности любой намечаемой хозяйственной или иной деятельности
  - б). обязательности проведения государственной экологической экспертизы
  - в). независимости контроля в области охраны окружающей среды
  - г). научной обоснованности, объективности и законности.
4. Пребывание граждан на территории государственного природного заповедника:
  - а). запрещено
  - б). ограничено
  - в). разрешено
  - г). осуществляется при наличии разрешений
5. Содержание права природопользования:
  - а). установленная в силу закона или договора возможность гражданина или юридического лица использовать от или иной природный ресурс
  - б). система норм, регулирующих использование природных ресурсов
  - в). совокупность прав и обязанностей, возникающих в связи с использованием природных ресурсов
  - г). установленная законом, договором и лицензией на соответствующий вид

природопользования система условий, дозволенных и запретов, формирующая рамки поведения конкретного природопользователя

6. Становление экологического законодательства происходило в период:

- а). современный
- б). послереволюционный
- в). послевоенный
- г). советский

7. В соответствии с Лесным кодексом Российской Федерации использование, охрана, защита, воспроизводство леса осуществляется исходя из понятия о лесе как о (об):

- а). экологической системе
- б). совокупности лесной растительности, земли, животного мира и других компонентов
- в). биологическом понятие леса
- г). природном ресурсе.

8. Информация о состоянии окружающей среды, её изменении, полученная при осуществлении государственного экологического мониторинга, используется:

- а). для разработки федеральных программ в области экологического развития Российской Федерации
- б). в целях обеспечения выполнения в процессе хозяйственной и иной деятельности мероприятий по охране окружающей среды
- в). для разработки целевых программ в области охраны окружающей среды субъектов Российской Федерации
- г). для разработки прогнозов социально-экономического развития и принятия соответствующих решений.

9. В соответствии с ч.2 ст.9 Конституции Российской Федерации земля и другие природные ресурсы могут находиться в:

- а). государственной и муниципальной формах собственности
- б). федеральной собственности, собственности субъектов РФ, муниципальной, частной и иных формах собственности
- в). формах собственности, установленных федеральными законами
- г). частной, государственной, муниципальной и иных формах собственности.

10. Нормативы допустимых выбросов и сбросов веществ и микроорганизмов устанавливаются исходя из:

- а). допустимой антропогенной нагрузки на окружающую среду
- б). нормативов качества окружающей среды
- в). нормативов образования отходов производства и потребления
- г). технологических нормативов.

### **Задача**

ЗАО «Сахнефть» осуществляло хранение ГСМ на складах в районе деревни Выхино.

В ночь на 26 мая 2006 г. произошла утечка нефтепродуктов, вследствие чего живописные луга данного края превратились в огромное нефтяное пятно.

Природоохранный прокурор подал исковое заявление к этой организации.

Ответчик в суде отказывался удовлетворить иск, так как данные земли принадлежат местной администрации. Как пояснил представитель ЗАО «Сахнефть», хранение ГСМ производилось в соответствии с действующими нормативами и в попадании нефтепродуктов в землю их вины нет, а случившееся – просто казус.

*Дайте юридическую оценку правомерности доводов ответчика.*



Автономная некоммерческая организация  
профессионального образования  
«МОСКОВСКИЙ ОБЛАСТНОЙ ФИНАНСОВО-ЮРИДИЧЕСКИЙ  
ИНСТИТУТ»

---

СОГЛАСОВАНО  
Протокол согласования с  
Отделом МВД России  
по району Внуково г. Москвы  
от 11 апреля 2023 г.

УТВЕРЖДЕНО  
Приказом Директора МФЮИ  
от 16 мая 2023 г. № 10-05/23

## ФОНД ОЦЕНОЧНЫХ СРЕДСТВ

по учебной дисциплине

### **ОП.06. Криминология и предупреждение преступлений**

для специальности  
**40.02.02 Правоохранительная деятельность**  
базовой подготовки

Фонд оценочных средств рассмотрен на заседании кафедры уголовно-правовых дисциплин

Протокол № 5 от 11 апреля 2023 г.

Заведующий кафедрой: к.ю.н., доцент Дубовиченко С.В.

Фонд оценочных средств разработан на основе Федерального государственного образовательного стандарта среднего профессионального образования (далее – ФГОС СПО) по специальности 40.02.02 Правоохранительная деятельность, утвержденного Приказом Минобрнауки России от 12.05.2014 № 509 (зарегистрирован Министерством юстиции Российской Федерации 21.08.2014, регистрационный № 33737)

Разработчик: ст. преподаватель С.Ю. Юшенкова

Эксперты:

Внутренняя экспертиза: к.ю.н., доцент С.В. Дубовиченко

Внешняя экспертиза: Горбулинская Ирина Николаевна, к.ю.н, доцент, доцент кафедры технико-криминалистического обеспечения экспертных исследований Московского университета МВД России имени В.Я. Кикотя

## 1. Перечень компетенций

Код компетенции	Формулировка компетенции
1	2
<b>ОК</b>	<b>Общие компетенции</b>
ОК 10.	Адаптироваться к меняющимся условиям профессиональной деятельности.
ОК 11.	Самостоятельно определять задачи профессионального и личностного развития, заниматься самообразованием, осознанно планировать повышение квалификации.
ОК 12.	Выполнять профессиональные задачи в соответствии с нормами морали, профессиональной этики и служебного этикета.
ОК 13.	Проявлять нетерпимость к коррупционному поведению, уважительно относиться к праву и закону.
<b>ПК</b>	<b>Профессиональные компетенции</b>
ПК.1.1.	Юридически квалифицировать факты, события и обстоятельства. Принимать решения и совершать юридические действия в точном
ПК.1.2.	Обеспечивать соблюдение законодательства субъектами права.
ПК.1.3.	Осуществлять реализацию норм материального и процессуального права.
ПК.1.4.	Обеспечивать законность и правопорядок, безопасность личности, общества и государства, охранять общественный порядок.
ПК.1.11.	Обеспечивать защиту сведений, составляющих государственную тайну, сведений конфиденциального характера и иных охраняемых законом тайн.
ПК.1.12.	Осуществлять предупреждение преступлений и иных правонарушений на основе использования знаний о закономерностях преступности, преступного поведения и методов их предупреждения, выявлять и устранять причины и условия, способствующие совершению правонарушений

## 2. Планируемые результаты обучения

В результате освоения дисциплины обучающиеся должны:

**Знать:**

- социальную природу преступности и ее основные характеристики и формы проявления;
- особенности лиц, совершивших преступления;
- особенности криминальной среды;
- механизм индивидуального преступного поведения;
- криминологическую характеристику отдельных видов и групп преступлений;
- основные цели и задачи государственной политики в сфере противодействия коррупции;
- детерминанты коррупции, особенности их проявления в механизме преступного поведения;
- организационно-правовые средства предупреждения и профилактики правонарушений, в том числе организационные, правовые и тактические основы предупреждения коррупции в

правоохранительных органах, основные направления профилактики коррупционного поведения сотрудников и служащих правоохранительных органов.

***Уметь:***

- выявлять обстоятельства, способствующие преступности, в том числе коррупции;
- осуществлять деятельность по предупреждению и профилактике преступлений и иных правонарушений, в том числе коррупционных.

### 3. ПАСПОРТ ФОНДА ОЦЕНОЧНЫХ СРЕДСТВ

Результаты обучения (освоенные умения, усвоенные знания)	ПК, ОК	Наименование темы	Уровень освоения темы	Наименование оценочного средства	
				Текущий контроль (поурочный)	Промежуточная аттестация (в конце семестра по учебному плану)
1	2	3	4	5	6
<p><b>Знание:</b></p> <ul style="list-style-type: none"> <li>- социальной природы преступности и ее основных характеристик и форм проявления;</li> <li>- особенностей лиц, совершивших преступления;</li> <li>- особенностей криминальной среды;</li> <li>- механизма индивидуального преступного поведения;</li> <li>- криминологической характеристики отдельных видов и групп преступлений;</li> <li>- основных целей и задач государственной политики в сфере противодействия коррупции;</li> <li>- детерминант коррупции, особенностей их проявления в механизме преступного поведения;</li> <li>- организационно-правовых средств предупреждения и профилактики правонарушений, в том числе организационных, правовых и тактических основ предупреждения коррупции в правоохранительных органах, основных направлений профилактики коррупционного поведения сотрудников и служащих правоохранительных органов.</li> </ul> <p><b>Уметь:</b></p> <ul style="list-style-type: none"> <li>- выявлять обстоятельства, способствующие преступности, в том числе коррупции;</li> <li>- осуществлять деятельность по</li> </ul>	<p>ОК 10 – ОК 13, ПК 1.1. – ПК 1.4., ПК.1.11, ПК.1.12.</p>	<p><b>Тема 1.1 Сущность и значение криминологии науки</b></p>	<p>1, 2, 3</p>	<ul style="list-style-type: none"> <li>- устный опрос</li> <li>- тест</li> <li>- решение разноуровневых задач (заданий)</li> <li>- решение кейс-задач (юридических «казусов»)</li> <li>- контрольная работа</li> </ul>	

предупреждению и профилактике преступлений и иных правонарушений, в том числе коррупционных					
<p><b>Знание:</b></p> <ul style="list-style-type: none"> <li>- социальной природы преступности и ее основных характеристик и форм проявления;</li> <li>- особенностей лиц, совершивших преступления;</li> <li>- особенностей криминальной среды;</li> <li>- механизма индивидуального преступного поведения;</li> <li>- криминологической характеристики отдельных видов и групп преступлений;</li> </ul> <p><b>Уметь:</b></p> <ul style="list-style-type: none"> <li>- осуществлять деятельность по предупреждению и профилактике преступлений и иных правонарушений, в том числе коррупционных</li> </ul>	<p>ОК 10 – ОК 13, ПК 1.1. – ПК 1.4., ПК.1.11, ПК.1.12.</p>	<p><b>Тема 1.2 Криминологическое учение о преступности и личности преступника</b></p>	1, 2, 3	<ul style="list-style-type: none"> <li>- устный опрос</li> <li>- тест</li> <li>- решение разноуровневых задач (заданий)</li> <li>- решение кейс-задач (юридических «казусов»)</li> <li>- контрольная работа</li> </ul>	
<p><b>Знание:</b></p> <ul style="list-style-type: none"> <li>- социальной природы преступности и ее основных характеристик и форм проявления;</li> <li>- особенностей лиц, совершивших преступления;</li> <li>- особенностей криминальной среды;</li> <li>- механизма индивидуального преступного поведения;</li> <li>- криминологической характеристики отдельных видов и групп преступлений;</li> </ul> <p><b>Уметь:</b></p> <ul style="list-style-type: none"> <li>- осуществлять деятельность по предупреждению и профилактике преступлений и иных правонарушений, в том числе коррупционных</li> </ul>	<p>ОК 10 – ОК 13, ПК 1.1. – ПК 1.4., ПК.1.11, ПК.1.12.</p>	<p><b>Тема 1.3 Детерминанты преступности</b></p>	1, 2, 3	<ul style="list-style-type: none"> <li>- устный опрос</li> <li>- тест</li> <li>- решение разноуровневых задач (заданий)</li> <li>- решение кейс-задач (юридических «казусов»)</li> <li>- контрольная работа</li> </ul>	
<p><b>Знание:</b></p> <ul style="list-style-type: none"> <li>- социальной природы преступности и ее основных характеристик и форм проявления;</li> <li>- особенностей лиц, совершивших</li> </ul>	<p>ОК 10 – ОК 13, ПК 1.1. – ПК 1.4., ПК.1.11,</p>	<p><b>Тема 1.4 Личность преступника</b></p>	1, 2, 3	<ul style="list-style-type: none"> <li>- устный опрос</li> <li>- тест</li> <li>- решение разноуровневых задач (заданий)</li> <li>- решение кейс-задач</li> </ul>	



преступления; - особенностей криминальной среды; - механизма индивидуального преступного поведения; <b>Уметь:</b> - осуществлять деятельность по предупреждению и профилактике преступлений и иных правонарушений, в том числе коррупционных	ПК.1.12.			(юридических «казусов») - контрольная работа	
<b>Знание:</b> - социальной природы преступности и ее основных характеристик и форм проявления; - особенностей лиц, совершивших преступления; - особенностей криминальной среды; - механизма индивидуального преступного поведения; <b>Уметь:</b> - осуществлять деятельность по предупреждению и профилактике преступлений и иных правонарушений, в том числе коррупционных	ОК 10 – ОК 13, ПК 1.1. – ПК 1.4., ПК.1.11, ПК.1.12.	<b>Тема 1.5 Общие положения виктимологии</b>	1, 2, 3	- устный опрос - тест - решение разноуровневых задач (заданий) - решение кейс-задач (юридических «казусов») - контрольная работа	
<b>Знание:</b> - социальной природы преступности и ее основных характеристик и форм проявления; - особенностей лиц, совершивших преступления; - особенностей криминальной среды; - механизма индивидуального преступного поведения; - <b>Уметь:</b> - осуществлять деятельность по предупреждению и профилактике преступлений и иных правонарушений, в том числе коррупционных	ОК 10 – ОК 13, ПК 1.1. – ПК 1.4., ПК.1.11, ПК.1.12.	<b>Тема 1.6 Предупреждение преступности</b>	1, 2, 3	- устный опрос - тест - решение разноуровневых задач (заданий) - решение кейс-задач (юридических «казусов») - контрольная работа	
<b>Знание:</b> - социальной природы преступности и ее	ОК 10 – ОК 13,	<b>Тема 1.7 Криминологическое прогнозирование и</b>	1, 2, 3	- устный опрос - тест	

<p>основных характеристик и форм проявления;</p> <ul style="list-style-type: none"> <li>- особенностей лиц, совершивших преступления;</li> <li>- особенностей криминальной среды;</li> <li>- механизма индивидуального преступного поведения;</li> </ul> <p><b>Уметь:</b></p> <ul style="list-style-type: none"> <li>- осуществлять деятельность по предупреждению и профилактике преступлений и иных правонарушений, в том числе коррупционных</li> </ul>	<p>ПК 1.1. – ПК 1.4., ПК.1.11, ПК.1.12.</p>	<p><b>планирование борьбы с преступностью</b></p>		<p>- решение разноуровневых задач (заданий)</p> <ul style="list-style-type: none"> <li>- решение кейс-задач (юридических «казусов»)</li> <li>- контрольная работа</li> </ul>	
<p><b>Знание:</b></p> <ul style="list-style-type: none"> <li>- социальной природы преступности и ее основных характеристик и форм проявления;</li> <li>- особенностей лиц, совершивших преступления;</li> <li>- особенностей криминальной среды;</li> <li>- механизма индивидуального преступного поведения;</li> <li>- криминологической характеристики отдельных видов и групп преступлений;</li> </ul> <p><b>Уметь:</b></p> <ul style="list-style-type: none"> <li>- осуществлять деятельность по предупреждению и профилактике преступлений и иных правонарушений, в том числе коррупционных</li> </ul>	<p>ОК 10 – ОК 13, ПК 1.1. – ПК 1.4., ПК.1.11, ПК.1.12.</p>	<p><b>Тема 2.1 Общая криминологическая характеристика и классификация преступлений</b></p>	<p>1, 2, 3</p>	<p>- устный опрос - тест</p> <p>- решение разноуровневых задач (заданий)</p> <ul style="list-style-type: none"> <li>- решение кейс-задач (юридических «казусов»)</li> <li>- контрольная работа</li> </ul>	
<p><b>Знание:</b></p> <ul style="list-style-type: none"> <li>- социальной природы преступности и ее основных характеристик и форм проявления;</li> <li>- особенностей лиц, совершивших преступления;</li> <li>- особенностей криминальной среды;</li> <li>- механизма индивидуального преступного поведения;</li> <li>- криминологической характеристики отдельных видов и групп преступлений;</li> </ul> <p><b>Уметь:</b></p>	<p>ОК 10 – ОК 13, ПК 1.1. – ПК 1.4., ПК.1.11, ПК.1.12.</p>	<p><b>Тема 2.2 Криминологическая характеристика организованной преступности</b></p>	<p>1, 2, 3</p>	<p>- устный опрос - тест</p> <p>- решение разноуровневых задач (заданий)</p> <ul style="list-style-type: none"> <li>- решение кейс-задач (юридических «казусов»)</li> <li>- контрольная работа</li> </ul>	

<p>- осуществлять деятельность по предупреждению и профилактике преступлений и иных правонарушений, в том числе коррупционных</p>					
<p><b>Знание:</b>  - социальной природы преступности и ее основных характеристик и форм проявления;  - особенностей лиц, совершивших преступления;  - особенностей криминальной среды;  - механизма индивидуального преступного поведения;  - криминологической характеристики отдельных видов и групп преступлений;  <b>Уметь:</b>  - осуществлять деятельность по предупреждению и профилактике преступлений и иных правонарушений, в том числе коррупционных</p>	<p>ОК 10 – ОК 13, ПК 1.1. – ПК 1.4., ПК.1.11, ПК.1.12.</p>	<p><b>Тема 2.3 Криминологическая характеристика насильственной преступности</b></p>	<p>1, 2, 3</p>	<p>- устный опрос  - тест  - решение разноуровневых задач (заданий)  - решение кейс-задач (юридических «казусов»)  - контрольная работа</p>	
<p><b>Знание:</b>  - социальной природы преступности и ее основных характеристик и форм проявления;  - особенностей лиц, совершивших преступления;  - особенностей криминальной среды;  - механизма индивидуального преступного поведения;  - криминологической характеристики отдельных видов и групп преступлений;  - основных целей и задач государственной политики в сфере противодействия коррупции;  - детерминант коррупции, особенностей их проявления в механизме преступного поведения;  - организационно-правовых средств предупреждения и профилактики правонарушений, в том числе</p>	<p>ОК 10 – ОК 13, ПК 1.1. – ПК 1.4., ПК.1.11, ПК.1.12.</p>	<p><b>Тема 2.4 Криминологическая характеристика коррупционной преступности</b></p>	<p>1, 2, 3</p>	<p>- устный опрос  - решение разноуровневых задач (заданий)  - решение кейс-задач (юридических «казусов»)  - контрольная работа</p>	

<p>организационных, правовых и тактических основ предупреждения коррупции в правоохранительных органах, основных направлений профилактики коррупционного поведения сотрудников и служащих правоохранительных органов.</p> <p><b>Уметь:</b></p> <ul style="list-style-type: none"> <li>- выявлять обстоятельства, способствующие преступности, в том числе коррупции;</li> <li>- осуществлять деятельность по предупреждению и профилактике преступлений и иных правонарушений, в том числе коррупционных</li> </ul>					
<p><b>Знание:</b></p> <ul style="list-style-type: none"> <li>- социальной природы преступности и ее основных характеристик и форм проявления;</li> <li>- особенностей лиц, совершивших преступления;</li> <li>- особенностей криминальной среды;</li> <li>- механизма индивидуального преступного поведения;</li> <li>- криминологической характеристики отдельных видов и групп преступлений;</li> </ul> <p><b>Уметь:</b></p> <ul style="list-style-type: none"> <li>- осуществлять деятельность по предупреждению и профилактике преступлений и иных правонарушений, в том числе коррупционных</li> </ul>	<p>ОК 10 – ОК 13, ПК 1.1. – ПК 1.4., ПК.1.11, ПК.1.12.</p>	<p><b>Тема 2.5 Криминологическая характеристика экономической преступности</b></p>	<p>1, 2, 3</p>	<ul style="list-style-type: none"> <li>- устный опрос</li> <li>- решение разноуровневых задач (заданий)</li> <li>- решение кейс-задач (юридических «казусов»)</li> <li>- контрольная работа</li> </ul>	
<p><b>Знание:</b></p> <ul style="list-style-type: none"> <li>- социальной природы преступности и ее основных характеристик и форм проявления;</li> <li>- особенностей лиц, совершивших преступления;</li> <li>- особенностей криминальной среды;</li> <li>- механизма индивидуального преступного поведения;</li> <li>- криминологической характеристики</li> </ul>	<p>ОК 10 – ОК 13, ПК 1.1. – ПК 1.4., ПК.1.11, ПК.1.12.</p>	<p><b>Тема 2.6 Криминологическая характеристика корыстной преступности</b></p>	<p>1, 2, 3</p>	<ul style="list-style-type: none"> <li>- устный опрос</li> <li>- решение разноуровневых задач (заданий)</li> <li>- решение кейс-задач (юридических «казусов»)</li> <li>- контрольная работа</li> </ul>	

отдельных видов и групп преступлений; <b>Уметь:</b> - осуществлять деятельность по предупреждению и профилактике преступлений и иных правонарушений, в том числе коррупционных					
<b>Знание:</b> - социальной природы преступности и ее основных характеристик и форм проявления; - особенностей лиц, совершивших преступления; - особенностей криминальной среды; - механизма индивидуального преступного поведения; - криминологической характеристики отдельных видов и групп преступлений; <b>Уметь:</b> - осуществлять деятельность по предупреждению и профилактике преступлений и иных правонарушений, в том числе коррупционных	ОК 10 – ОК 13, ПК 1.1. – ПК 1.4., ПК.1.11, ПК.1.12.	<b>Тема 2.7 Криминологическая характеристика неосторожной преступности</b>	1, 2, 3	- устный опрос - решение разноуровневых задач (заданий) - решение кейс-задач (юридических «казусов») - контрольная работа	
<b>Знание:</b> - социальной природы преступности и ее основных характеристик и форм проявления; - особенностей лиц, совершивших преступления; - особенностей криминальной среды; - механизма индивидуального преступного поведения; - криминологической характеристики отдельных видов и групп преступлений; <b>Уметь:</b> - осуществлять деятельность по предупреждению и профилактике преступлений и иных правонарушений, в том числе коррупционных	ОК 10 – ОК 13, ПК 1.1. – ПК 1.4., ПК.1.11, ПК.1.12.	<b>Тема 2.8 Криминологическая характеристика женской преступности</b>	1, 2, 3	- устный опрос - решение разноуровневых задач (заданий) - решение кейс-задач (юридических «казусов») - контрольная работа	
<b>Знание:</b> - социальной природы преступности и ее	ОК 10 – ОК 13,	<b>Тема 2.9 Криминологическая характеристика</b>	1, 2, 3	- устный опрос - решение разноуровневых задач	

<p>основных характеристик и форм проявления;</p> <ul style="list-style-type: none"> <li>- особенностей лиц, совершивших преступления;</li> <li>- особенностей криминальной среды;</li> <li>- механизма индивидуального преступного поведения;</li> <li>- криминологической характеристики отдельных видов и групп преступлений;</li> </ul> <p><b>Уметь:</b></p> <ul style="list-style-type: none"> <li>- осуществлять деятельность по предупреждению и профилактике преступлений и иных правонарушений, в том числе коррупционных</li> </ul>	<p>ПК 1.1. – ПК 1.4., ПК.1.11, ПК.1.12.</p>	<p><b>преступности несовершеннолетних</b></p>		<p>(заданий)</p> <ul style="list-style-type: none"> <li>- решение кейс-задач (юридических «казусов»)</li> <li>- контрольная работа</li> </ul>	
<p><b>Знание:</b></p> <ul style="list-style-type: none"> <li>- социальной природы преступности и ее основных характеристик и форм проявления;</li> <li>- особенностей лиц, совершивших преступления;</li> <li>- особенностей криминальной среды;</li> <li>- механизма индивидуального преступного поведения;</li> <li>- криминологической характеристики отдельных видов и групп преступлений;</li> </ul> <p><b>Уметь:</b></p> <ul style="list-style-type: none"> <li>- осуществлять деятельность по предупреждению и профилактике преступлений и иных правонарушений, в том числе коррупционных</li> </ul>	<p>ОК 10 – ОК 13, ПК 1.1. – ПК 1.4., ПК.1.11, ПК.1.12.</p>	<p><b>Тема 2.10 Криминологическая характеристика рецидивной преступности</b></p>	<p>1, 2, 3</p>	<ul style="list-style-type: none"> <li>- устный опрос</li> <li>- решение разноуровневых задач (заданий)</li> <li>- решение кейс-задач (юридических «казусов»)</li> <li>- контрольная работа</li> </ul>	
<p><b>Знание:</b></p> <ul style="list-style-type: none"> <li>- социальной природы преступности и ее основных характеристик и форм проявления;</li> <li>- особенностей лиц, совершивших преступления;</li> <li>- особенностей криминальной среды;</li> <li>- механизма индивидуального преступного поведения;</li> <li>- криминологической характеристики</li> </ul>	<p>ОК 10 – ОК 13, ПК 1.1. – ПК 1.4., ПК.1.11, ПК.1.12.</p>	<p><b>Тема 2.11 Криминологическая характеристика профессиональной преступности</b></p>	<p>1, 2, 3</p>	<ul style="list-style-type: none"> <li>- устный опрос</li> <li>- решение разноуровневых задач (заданий)</li> <li>- решение кейс-задач (юридических «казусов»)</li> <li>- контрольная работа</li> </ul>	

<p>отдельных видов и групп преступлений; <b>Уметь:</b> - осуществлять деятельность по предупреждению и профилактике преступлений и иных правонарушений, в том числе коррупционных</p>					
<p><b>Знание:</b> - социальной природы преступности и ее основных характеристик и форм проявления; - особенностей лиц, совершивших преступления; - особенностей криминальной среды; - механизма индивидуального преступного поведения; - криминологической характеристики отдельных видов и групп преступлений; <b>Уметь:</b> - осуществлять деятельность по предупреждению и профилактике преступлений и иных правонарушений, в том числе коррупционных</p>	<p>ОК 10 – ОК 13, ПК 1.1. – ПК 1.4., ПК.1.11, ПК.1.12.</p>	<p><b>Тема 2.12 Криминологическая характеристика пенитенциарной преступности</b></p>	<p>1, 2, 3</p>	<p>- устный опрос - решение разноуровневых задач (заданий) - решение кейс-задач (юридических «казусов») - контрольная работа</p>	
<p><b>Знание:</b> - социальной природы преступности и ее основных характеристик и форм проявления; - особенностей лиц, совершивших преступления; - особенностей криминальной среды; - механизма индивидуального преступного поведения; - криминологической характеристики отдельных видов и групп преступлений; - основных целей и задач государственной политики в сфере противодействия коррупции; - детерминант коррупции, особенностей их проявления в механизме преступного поведения; - организационно-правовых средств</p>	<p>ОК 10 – ОК 13, ПК 1.1. – ПК 1.4., ПК.1.11, ПК.1.12.</p>	<p><b>Тема 2.13 Международное сотрудничество в борьбе с преступностью</b></p>	<p>1, 2, 3</p>	<p>- устный опрос - решение разноуровневых задач (заданий) - решение кейс-задач (юридических «казусов») - контрольная работа</p>	

<p>предупреждения и профилактики правонарушений, в том числе организационных, правовых и тактических основ предупреждения коррупции в правоохранительных органах, основных направлений профилактики коррупционного поведения сотрудников и служащих правоохранительных органов.</p> <p><b>Уметь:</b></p> <ul style="list-style-type: none"> <li>- выявлять обстоятельства, способствующие преступности, в том числе коррупции;</li> <li>- осуществлять деятельность по предупреждению и профилактике преступлений и иных правонарушений, в том числе коррупционных</li> </ul>					
<b>Промежуточная аттестация</b>					<b>Дифференцированный зачет</b>



# 1. Оценочные средства для текущего контроля

## 4.1. Тесты письменные

**1. Инструкция по выполнению:** Тест включает 12 вопросов, для каждого из которых представлено несколько вариантов ответов. Вам необходимо внимательно прочитать вопрос, выбрать правильный с Вашей точки зрения ответ, в тестовой форме указать номер правильного ответа напротив номера соответствующего вопроса.  
Время выполнения – 24 минут.

### 2. Банк тестов

#### Тема 1.1 Сущность и значение науки криминологии

##### 1. Что такое структура преступности:

- а) число преступлений в стране с разбивкой по годам
- б) соотношение числа лиц, совершивших преступления, с размером материального ущерба
- в) удельный вес преступности страны в общемировой преступности
- г) соотношение различных видов преступлений

##### 2. К функциям криминологии не относится:

- а) описательная
- б) объяснительная
- в) прогностическая
- г) охранительная

##### 3. Латентная преступность – это:

- а) группа наиболее опасных преступлений
- б) совокупность государственных преступлений
- в) незарегистрированная преступность
- г) зарегистрированная преступность

##### 4. Какие качества играют решающую роль в структуре причин преступления:

- а) биологические
- б) социальные
- в) в отношении одних преступлений – биологические, в отношении других – социальные
- г) все ответы верны

##### 5. Криминология является:

- а) правовой наукой
- б) социальной наукой
- в) социально-правовой наукой
- г) прикладной наукой

##### 6. В предмет криминологии не входит:

- а) изучение преступности
- б) изучение детерминант преступности

- в) изучение проблем правовой и противоправной социализации личности
- г) изучение личности преступника

**7. К задачам криминологии не относится:**

- а) изучение детерминирующих факторов, влияющих на преступность
- б) изучение психологических аспектов судебного разбирательства
- в) выявление механизма совершения конкретных преступлений
- г) определение основных направления и мер предупреждения преступности

**8. В чем специфика криминологического подхода к изучению преступности?**

- а) криминология изучает преступность и связанные с ней явления как социально-правовую реальность
- б) криминология рассматривает преступность в виде юридической конструкции
- в) криминология рассматривает преступность как совокупность преступлений, установленных государством
- г) криминология рассматривает преступность как абстрактную категорию

**9. В предмет криминологии входит:**

- а) преступность, ее сущность, закономерности и формы проявления
- б) причины, условия и другие детерминанты преступности
- в) личность преступника
- г) все ответы верные

**10. К методам криминологии относится:**

- а) моделирование, анкетирование, эксперимент
- б) анализ и синтез
- в) анкетирование, интервьюирование и изучение документов
- г) все ответы верные

**11. К задачам криминологии не относится:**

- а) изучение личности преступника
- б) разработка методики расследования отдельных видов преступности
- в) определение основных направлений и мер предупреждения преступности
- г) изучение детерминирующих факторов преступности

**12. Какое из определений наиболее верно характеризует место криминологии в системе наук и научных дисциплин:**

- а) криминология – это естественная наука
- б) криминология – это психология преступности
- в) криминология – это социально-правовая наука
- г) криминология – это социология преступности

**3. Критерии оценки:**

$K = (\text{количество верных ответов}) / (\text{общее количество ответов}) * 100$

Коэффициент	Количество верных ответов	Оценка
1-0,9	12 - 11	5 (отлично)
0,71-0,89	9 - 10	4 (хорошо)

0,6-0,7	7 - 8	3 (удовлетворительно)
0-0,69	0 - 6	2 (неудовлетворительно)

### Эталоны ответов

№ вопроса	1	2	3	4	5	6	7	8	9	10	11	12
ответ	в	г	в	в	в	в	б	а	г	г	в	в

**1. Инструкция по выполнению:** Тест включает 14 вопросов, для каждого из которых представлено несколько вариантов ответов. Вам необходимо внимательно прочитать вопрос, выбрать правильный с Вашей точки зрения ответ, в тестовой форме указать номер правильного ответа напротив номера соответствующего вопроса.

Время выполнения – 28 минут.

### 2. Банк тестов

#### Тема 1.2 Криминологическое учение о преступности и личности преступника

#### Вариант 1

**1. Какая преступность называется латентной:**

- а) не выявленная
- б) скрытая
- в) скрываемая
- г) не прошедшая официальной регистрации

**2. Среди подходов к анализу преступности не относится:**

- а) правовой
- б) социологический
- в) психологический
- г) теологический

**3. Кто является автором работы «Преступный человек»?**

- а) Беккариа
- б) Ломброзо
- в) Ферри
- г) Лист

**4. В структуру латентной преступности входит:**

- а) неустановленная преступность
- б) незаявленная преступность
- в) скрытая и скрываемая преступность
- г) неучтенная преступность

**5. Уровень латентной преступности – это:**

- а) соотношение незарегистрированного объема преступности к зарегистрированной его части
- б) соотношение зарегистрированного объема преступности к незарегистрированной его части

- в) произведение незарегистрированного объема преступности и зарегистрированной его части
- г) произведение зарегистрированного объема преступности и незарегистрированной его части

**6. К видам латентности относится:**

- а) естественная латентность
- б) искусственная латентность
- в) пограничные ситуации латентности
- г) все ответы верные

**7. Рассмотрение преступности как системы (совокупности) преступлений является сущностью:**

- а) правового подхода
- б) социологического подхода
- в) антропологического подхода
- г) теологического подхода

**8. Кто является автором высказывания «Преступниками не становятся, а рождаются»?**

- а) Карл Юнг
- б) Чезаре Ломброзо
- в) Энрико Ферри
- г) Зигмунд Фрейд

**9. Коэффициент преступности – это:**

- а) число преступников среди 100 тысяч населения
- б) цифра, на которую увеличилось или уменьшилось число преступлений за год
- в) цифра, характеризующая соотношение мужчин и женщин, совершивших преступления
- г) общее число лиц, совершивших преступления

**10. Кто является основоположником антропологического направления в криминологии?**

- а) Чезаре Беккария;
- б) Шарль Монтескье;
- в) Чезаре Ломброзо.
- г) Йозеф Галль

**11. Преступления, обнаруженные, но незарегистрированные по различным причинам, так как лица, их обнаружившие, считают их непроступными, - это:**

- а) естественная латентность
- б) искусственная латентность
- в) пограничные ситуации латентности
- г) все ответы верные

**12. Состояние преступности – это:**

- а) вся совокупность ее количественно-качественных показателей
- б) зарегистрированная преступность на определенной территории и за определенный период времени
- в) оба определения верны
- г) здесь нет правильного ответа

**13. Структура преступности – это:**

- а) число преступлений в стране с разбивкой по годам
- б) соотношение числа лиц, совершивших преступления, с размером материального ущерба
- в) удельный вес преступности страны в общемировой преступности
- г) соотношение различных видов преступлений в преступности

**14. К количественной характеристике преступности относится:**

- а) состояние преступности
- б) структура преступности
- в) степень преступности
- г) характер преступности

**Вариант 2**

**1. Что понимается под латентной преступностью?**

- а) латентная преступность – это вид преступности, характеризующийся преступлениями, отраженными в официальной статистике
- б) латентная преступность – это часть преступности, информация о составляющих которую преступлениях не нашла отражения в статистических данных
- в) преступные действия сотрудников правоохранительных органов, связанные с нерегистрацией преступлений
- г) преступность, сущность которой составляют преступления, неверно квалифицированные

**2. Преступления, известные преступнику и потерпевшему, но неизвестные правоохранительным органам - это:**

- а) естественная латентность
- б) искусственная латентность
- в) пограничные ситуации латентности
- г) все ответы верные

**3. Среди подходов к анализу преступности не относится:**

- а) правовой
- б) социологический
- в) психологический
- г) теологический

**4. География преступности – это:**

- а) наиболее распространенные каналы миграции преступников
- б) информация о влиянии экономических условий жизни в различных регионах на состояние преступности в стране
- в) данные о распределении преступности по различным регионам страны
- г) межрегиональные связи в преступном мире

**5. В чем заключается сущность правового подхода к изучению преступности:**

- а) преступность рассматривается как статистическая совокупность
- б) социологи главное внимание уделяют изучению личности преступника
- в) преступность рассматривается как болезнь общества, а преступления – как симптомы этой болезни

г) преступность рассматривается как совокупность преступлений, совершенных на определенной территории за определенное время

**6. Совокупность преступлений, совершенных за определенный период на определенной территории, - это:**

- а) зарегистрированная преступность
- б) фактическая преступность
- в) выявленная преступность
- г) установленная судом преступность

**7. Основной криминологической идеей теологов является:**

- а) преступность – проявление зла
- б) прирожденность преступника
- в) преступность – это болезнь социума
- г) преступность – болезнь личности

**8. Количественными и качественными показателями преступности являются:**

- а) характер, структура и динамика преступности
- б) рост преступности
- в) интенсивность преступных проявлений
- г) распространенность преступных посягательств

**9. Следствием ошибочной или преднамеренно неправильной квалификации более тяжкого преступления на менее тяжкое является:**

- а) естественная латентность
- б) искусственная латентность
- в) пограничные ситуации латентности
- г) все ответы верные

**10. Криминогенная ситуация – это:**

- а) совокупность обстоятельств, в которых оказывается человек перед совершением преступления
- б) совокупность обстоятельств, в которых оказывается человек во время совершения преступления
- в) совокупность обстоятельств, в которых оказывается человек после совершения преступления
- г) нет верного ответа

**11. Структура преступности раскрывает:**

- а) особенности личности преступника
- б) характер преступного поведения
- в) из каких видов преступлений она состоит
- г) взаимосвязи между разными видами преступлений

**12. Динамика преступности – это:**

- а) региональные особенности преступности
- б) исторические предпосылки роста преступности
- в) соотношение разных видов преступности
- г) изменение преступности во времени

**13. Количеством наиболее опасных преступлений в структуре преступности, а также характеристикой лиц, совершивших преступления, определяется:**

- а) характер преступности
- б) структура преступности
- в) уровень преступности
- г) коэффициент преступности

**14. Преступность, сведения о которой не отражены в официальной статистике, - это:**

- а) латентная преступность
- б) скрытая преступность
- в) скрываемая преступность
- г) коррупционная преступность

### 3. Критерии оценки:

$$K = (\text{количество верных ответов}) / (\text{общее количество ответов}) * 100$$

Коэффициент	Количество верных ответов	Оценка
1-0,9	14 – 13	5 (отлично)
0,71-0,89	10 -12	4 (хорошо)
0,6-0,7	8 - 9	3 (удовлетворительно)
0-0,69	0 - 7	2 (неудовлетворительно)

### Эталоны ответов

Вариант 1														
№ вопроса	1	2	3	4	5	6	7	8	9	10	11	12	13	14
ответ	г	в	б	в	а	г	а	б	а	в	б	в	г	а
Вариант 2														
№ вопроса	1	2	3	4	5	6	7	8	9	10	11	12	13	14
ответ	б	а	в	в	г	б	а	а	в	а	в	г	а	а

**1. Инструкция по выполнению:** Тест включает 18 вопросов, для каждого из которых представлено несколько вариантов ответов. Вам необходимо внимательно прочитать вопрос, выбрать правильный с Вашей точки зрения ответ, в тестовой форме указать номер правильного ответа напротив номера соответствующего вопроса.

Время выполнения – 36 минут.

### 2. Банк тестов

#### Тема 1.4 Личность преступника

**1. Тип конкретной жизненной ситуации, в которой оказывается лицо, совершающее преступление, определяется:**

- а) внешними обстоятельствами
- б) образом жизни личности
- в) влиянием других лиц
- г) сочетанием внешних обстоятельств и образа жизни личности

**2. Какой тип личности преступника в данной типологии является лишним?**

- а) случайный
- б) глубокий
- в) ситуационный
- г) неустойчивый

**3. Лицо, у которого возник умысел на совершение преступления – это:**

- а) криминогенная личность
- б) аморальная личность
- в) личность преступника
- г) криминальная личность

**4. Распределение лиц, совершивших преступления, по возрасту – это:**

- а) классификация преступников
- б) типология преступников
- в) унификация преступников
- г) возрастная преступность

**5. Мотивация преступного поведения включает:**

- а) потребность, мотив, цель
- б) криминальную готовность
- в) все ответы верные
- г) все ответы неверные

**6. К этапам криминализации личности относится:**

- а) формирование отрицательных качеств личности
- б) приобретение криминальными качествами устойчивости
- в) формирование мотива преступного поведения
- г) верные ответы а, б, в
- д) верные ответы а, б
- е) верные ответы б, в

**7. Что следует понимать под девиантным поведением?**

- а) поведение, отклоняющееся от установленных обществом норм
- б) общественно опасное уголовно-наказуемое поведение
- в) вред, причиняемый в соответствии с уголовным кодексом
- г) аморальное поведение потерпевшего

**8. Качества личности, повышающие вероятность совершения человеком преступления, называются:**

- а) криминальными
- б) криминогенными
- в) девиантными
- г) преступными

**9. К какой группе качеств личности относится судимость:**

- а) социально-демографические
- б) психофизиологические
- в) социально-психологические



г) психолого-ролевые

**10. К какому типу относится человек, организовавший преступную группу для совершения нападений на граждан:**

- а) случайный преступник
- б) ситуативный
- в) неустойчивый
- г) особо опасный

**11. Лицо, впервые совершившее преступление, но допускающее ранее различного рода правонарушения, аморальные поступки, относится к типу:**

- а) случайного
- б) ситуационного
- в) неустойчивого
- г) злого

**12. Особое значение для исследования субъективных причин и условий преступности, личности правонарушителя, мотивации и механизма индивидуального преступного поведения, имеют:**

- а) данные психологии
- б) данные педагогики
- в) данные социологии
- г) данные философии

**13. К какой группе качеств личности относятся убеждения человека:**

- а) социально-демографические
- б) психофизиологические
- в) социально-психологические
- г) психолого-ролевые

**14. К какой группе качеств личности относится темперамент человека:**

- а) социально-демографические
- б) психофизиологические
- в) социально-психологические
- г) психолого-ролевые

**15. Лицо, совершившее преступление в результате случайного стечения обстоятельств при общей социально-положительной направленности личности, относится к типу:**

- а) случайного
- б) ситуационного
- в) неустойчивого
- г) злого

**16. Свойство определенной личности, социальной роли или социальной ситуации, которое провоцирует или облегчает преступное поведение, - это:**

- а) криминогенность
- б) криминализация
- в) виктимность
- г) виктимизация

**17. Качества личности, повышающие вероятность совершения лицом преступления, называются:**

- а) криминогенными
- б) криминальными
- в) виктимными
- г) девиантными

**18. Преступник, совершивший преступление под влиянием неблагоприятных условий формирования личности, однако в целом характеризующийся больше положительно, чем отрицательно, относится к типу:**

- а) случайного
- б) ситуационного
- в) неустойчивого
- г) злого

### 3. Критерии оценки:

$K = (\text{количество верных ответов}) / (\text{общее количество ответов}) * 100$

Коэффициент	Количество верных ответов	Оценка
1-0,9	18 – 16	5 (отлично)
0,71-0,89	13 – 15	4 (хорошо)
0,6-0,7	10 – 12	3 (удовлетворительно)
0-0,69	0 - 9	2 (неудовлетворительно)

### Эталоны ответов

№ вопроса	1	2	3	4	5	6	7	8	9	10	11	12	13	14	15	16	17	18
ответ	г	б	а	а	а	г	а	б	а	г	б	а	в	б	а	а	а	а

## 4.2 Вопросы для опроса (устного)

**1. Описание:** на устный опрос по теме отводится 15 – 20 минут. При опросе обучающийся может воспользоваться самостоятельно подготовленным конспектом по соответствующей теме (если подготовка конспекта входила в самостоятельную работу)

### 2. Вопросы для устного опроса:

#### Тема 1.1 Сущность и значение науки криминологии

1. Понятие и предмет криминологии.
2. Связь криминологии с другими науками.
3. История криминологии.
4. Этапы развития криминологии в России.
5. Методология криминологии.

#### Тема 1.2 Криминологическое учение о преступности

1. Преступление и преступность: понятия и их соотношение.
2. Основные подходы к анализу сущности преступности.

- 3.Правовой подход. Количественные и качественные характеристики (показатели) преступности.
- 4.Биологический подход. Теория прирожденного преступника Ч. Ломброзо.
- 5.Социологический подход. Знаменитые российские криминологи.
- 6.Теологический подход. Ф. Аквинский и А. Августин.
- 7.Общая характеристика преступности в России.

### **Тема 1.3 Детерминанты преступности**

- 1.Понятие и виды детерминант преступности.
- 2.Причины преступности.
- 3.Условия преступности.
- 4.Факторы преступности.
- 5.Общая характеристика детерминант преступности в России.

### **Тема 1.4 Личность преступника**

- 1.Понятие личности преступника в криминологии.
- 2.Структура личности преступника.
- 3.Типология личности преступника.
- 4.Механизм индивидуального преступного поведения.
- 5.Криминогенные и антикриминогенные качества личности.
- 6.Криминальная мотивация и готовность совершить преступление.

### **Тема 1.6 Общие положения виктимологии**

- 1.Виктимология – учение о жертве преступления.
- 2.Виктимность. Виктимизация. Виктимное поведение.
- 3.Классификация жертв преступления.
- 4.Типы взаимоотношений между преступником и жертвой. «Синдром жерствы».
- 5.Виктимологическая профилактика.

### **Тема 1.6 Предупреждение преступности**

- 1.Понятие предупреждения преступности.
- 2.Виды предупреждения преступности.
- 3.Общесоциальное предупреждение преступности.
- 4.Специально-криминологическое предупреждение преступности.
- 5.Субъекты специального предупреждения преступности.
- 6.Система мер предупреждения преступности, их характеристика.

### **Тема 1.7 Криминологическое прогнозирование и планирование борьбы с преступностью**

- 1.Понятие и значение криминологического прогнозирования.
- 2.Виды прогнозов.
- 3.Планирование борьбы с преступностью.

### **Тема 2.1 Общая криминологическая характеристика и классификация преступлений**

- 1.Понятие криминологической характеристики преступлений.
- 2.Структура криминологической характеристики преступлений.
- 3.Характеристика содержания элементов криминологической характеристики.
- 4.Криминологическая классификация преступлений: проблема критерия классификации.

## **Тема 2.2 Криминологическая характеристика организованной преступности**

1. Понятие криминологической характеристики преступлений.
2. Структура криминологической характеристики преступлений.
3. Характеристика содержания элементов криминологической характеристики.
4. Криминологическая классификация преступлений: проблема критерия классификации.

## **Тема 2.3 Криминологическая характеристика насильственной преступности**

1. Понятие и общая криминологическая характеристика данного вида преступности: понятие, статистические данные о количественных и качественных показателях преступности, уровень латентности, детерминанты.
2. Личность преступника и жертвы данного вида преступности: особенности личности преступника, статистические данные о распределении данного вида преступника по возрасту, полу, образованию и т.п., особенности жертвы.
3. Предупреждение данного вида преступности: меры общесоциального предупреждения, меры специально-криминологического предупреждения преступности.

## **Тема 2.4 Криминологическая характеристика коррупционной преступности**

1. Понятие и общая криминологическая характеристика данного вида преступности: понятие, статистические данные о количественных и качественных показателях преступности, уровень латентности, детерминанты.
2. Личность преступника и жертвы данного вида преступности: особенности личности преступника, статистические данные о распределении данного вида преступника по возрасту, полу, образованию и т.п., особенности жертвы.
3. Предупреждение данного вида преступности: меры общесоциального предупреждения, меры специально-криминологического предупреждения преступности.

## **Тема 2.5 Криминологическая характеристика экономической преступности**

1. Понятие и общая криминологическая характеристика данного вида преступности: понятие, статистические данные о количественных и качественных показателях преступности, уровень латентности, детерминанты.
2. Личность преступника и жертвы данного вида преступности: особенности личности преступника, статистические данные о распределении данного вида преступника по возрасту, полу, образованию и т.п., особенности жертвы.
3. Предупреждение данного вида преступности: меры общесоциального предупреждения, меры специально-криминологического предупреждения преступности.

## **Тема 2.6 Криминологическая характеристика корыстной преступности**

1. Понятие и общая криминологическая характеристика данного вида преступности: понятие, статистические данные о количественных и качественных показателях преступности, уровень латентности, детерминанты.
2. Личность преступника и жертвы данного вида преступности: особенности личности преступника, статистические данные о распределении данного вида преступника по возрасту, полу, образованию и т.п., особенности жертвы.
3. Предупреждение данного вида преступности: меры общесоциального предупреждения, меры специально-криминологического предупреждения преступности.



### **Тема 2.12 Криминологическая характеристика пенитенциарной преступности**

1. Понятие и общая криминологическая характеристика данного вида преступности: понятие, статистические данные о количественных и качественных показателях преступности, уровень латентности, детерминанты.
2. Личность преступника и жертвы данного вида преступности: особенности личности преступника, статистические данные о распределении данного вида преступника по возрасту, полу, образованию и т.п., особенности жертвы.
3. Предупреждение данного вида преступности: меры общесоциального предупреждения, меры специально-криминологического предупреждения преступности.

### **Тема 2.13 Международное сотрудничество в борьбе с преступностью**

1. Понятие и общая криминологическая характеристика данного вида преступности: понятие, статистические данные о количественных и качественных показателях преступности, уровень латентности, детерминанты.
2. Личность преступника и жертвы данного вида преступности: особенности личности преступника, статистические данные о распределении данного вида преступника по возрасту, полу, образованию и т.п., особенности жертвы.
3. Предупреждение данного вида преступности: меры общесоциального предупреждения, меры специально-криминологического предупреждения преступности.

### **3. Критерии оценки:**

Оценка «**отлично**»: - глубокое и прочное усвоение материала темы или раздела;

- полные, последовательные, грамотные, логически излагаемые аргументированные ответы;
- демонстрация обучающимся знаний в объеме пройденной программы и дополнительно рекомендованной литературы;
- воспроизведение учебного материала с требуемой степенью точности.

Оценка «**хорошо**»: - наличие несущественных ошибок, не достаточно аргументированные ответы на вопросы;

- демонстрация обучающимся знаний в объеме пройденной программы;
- четкое изложение учебного материала.

Оценка «**удовлетворительно**»: - наличие несущественных ошибок в ответе, отсутствие аргументации, но достаточно грамотное и логичное изложение;

- демонстрация обучающимся недостаточно полных знаний по пройденной программе, отсутствие аргументации;
- не структурированное, не грамотное и не логичное изложение учебного материала при ответе.

Оценка «**неудовлетворительно**»: - незнание материала темы или раздела;

- серьезные ошибки при ответе.

## **4.3 Кейс-задача (ситуационные задачи, юридические «казусы»)**

### **1. Примеры задач:**

**Задача 1.** Волгин, находясь в нетрезвом состоянии, направлялся на стадион. Около кассы стадиона он увидел, как сотрудник полиции пытается задержать Дутова, совершившего хулиганские действия. Волгин, подойдя к группе граждан, наблюдавших за происходящим, услышал, как кто-то из них произнес: «Надо бы помочь». С криком «А что! Попробуем!» он набросился на полицейского, сбил его с ног, нанес несколько ударов, причинив его здоровью

вред средней тяжести. Вместе с Дутовым они бросились бежать, но были задержаны нарядом полиции. При задержании оказали сопротивление. Среди участников и очевидцев происшествия знакомых Волгина не было. Гражданин, который сказал: «Надо бы помочь», был установлен и пояснил, что он имел в виду необходимость оказания помощи сотруднику полиции в задержании хулигана. Объяснения признаны убедительными, и уголовное преследование в отношении данного гражданина прекращено. Информация к размышлению. Волгин, 32 года, образование 8 классов, не смог продолжить образование из-за слабой успеваемости, специальности нет, работал грузчиком транспортного цеха машиностроительного завода, холост. Ранее дважды судим: за квартирную кражу и разбой. Первое преступление совершил в 18-летнем возрасте, после того как ушел из дома, где происходили постоянные ссоры и драки между родителями. Отец инвалид, злостный пьяница, рецидивист, мать вела антиобщественный образ жизни, привлекалась к ответственности за различные правонарушения. После ухода из дома Волгин попал в компанию опытных воров. По собственному признанию, участвовал в совершении не менее 10 краж, однако был осужден только за одну из них. Считал, что не крадет, а берет свое, наказания не боялся, так как думал, что много не дадут. Утверждал, что слышит голоса, которые приказывают ему воровать, эти голоса вселяют силу и уверенность в себе. Освободившись из мест лишения свободы, Волгин пытался возобновить совместную жизнь с прежней сожительницей, однако получил отказ. На работу устроиться не смог, знакомые и соседи смотрели косо. Проживал с матерью, отец к этому времени 13 умер. Свободное время проводил в основном в компании ранее судимых и других лиц, ведущих антиобщественный образ жизни, злоупотреблял спиртными напитками. Привлекался к ответственности за мелкое хулиганство. В беседе с психологом Волгин заявил, что считает себя пропащим человеком, никаких перспектив в жизни не видит, озлоблен на мать, сожительницу, сотрудников полиции, всех окружающих. Отвечая на вопрос, было ли страшно идти на первую кражу и не мучила ли его потом совесть, Волгин заявил: «Трудно сказать, какая она первая была. С тех пор как себя помню помаленьку тащил все, что плохо лежит, а когда связался с ворами, даже понравилось, что стал работать не по мелочам, а по-настоящему, чувствовал призвание». По последнему делу была проведена судебно-психиатрическая экспертиза. В заключении эксперта отмечено наличие у Волгина признаков психопатизации личности (повышенная реактивность, недостаток самообладания, плохая приспособляемость к условиям среды, ригидность), также констатирована черепно-мозговая травма, полученная им в 17-летнем возрасте. Имеет удлиненные пальцы, скошенный лоб, а также сравнительно малую величину лобной кости. Задание. *Исходя из содержания информации к размышлению, обоснуйте причины преступного поведения Волгина с точки зрения следующих криминологических теорий: теория умственной отсталости; теория стигмы; генная теория; теологическая школа; антропологическая школа; теория криминальной субкультуры. Укажите, какого фактического материала вам не хватает для более обоснованной аргументации.*

**Задача 2.** С целью изучения методики выявления причин и условий, способствующих совершению конкретного преступления и принятие по нему предупредительных мер, предполагается следующая ситуация.

В очереди за спиртными напитками к Иванову подошел Генералов и попросил его купить ему бутылку водки. После того как Иванов купил литр водки, он вместе с Генераловым пошел в темный подъезд девятиэтажного дома и там распил одну бутылку из горлышка. Опьянев, они пошли в сквер, где играли дети, и возле фонтана, на виду у всех, стали распивать другую бутылку из горлышка, пели песни с нецензурным содержанием. В это время пенсионер Долгунина, проходившая мимо, сделала Генералову и Иванову замечание о их недостойном поведении. В ответ на это Генералов оскорбил Долгунину и, подойдя к ней, толкнул ее в

бассейн фонтана. Ударившись о одно (глубина 25 см.), Долгунина сломала левую руку и стала громко звать на помощь. Генералов и Иванов быстро скрылись с места преступления в темном подъезде того же дома.

Прибывший наряд полиции увез Долгунину в больницу. Поняв, что их не преследуют, Генералов предложил Иванову «дело»: проникнуть в квартиру к Беловой, которая уехала на черноморское побережье на отдых, о чем Генералов знал, так как иногда навещал Белову как женщину легкого поведения. Иванов отказался, но Генералов намекнул, что Белова живет нечестно, работает в продуктовом магазине и ворует дефицитные продукты и что у нее имеются золото и драгоценные камни.

Спустившись в подвал, они нашли гвоздодер и легко выломали замок. Отыскав имущество на сумму свыше 200 тыс. рублей, они сложили их в чемодан и покинули квартиру.

Прибыв к приятелю Генералова Жильцову, они рассказали ему о краже и попросили оставить их ночевать. Жильцов достал литр водки и предложи «обмыть» удачу.

Иванов, опьянев, быстро уснул, а Генералов предложил Жильцову убрать компаньона и свидетеля. Жильцов набросил на голову Иванова телогрейку, а Генералов нанес несколько ударов топором по голове. Размозжив голову Иванову, они решили зарыть его труп в лесу. На автомобиле они приехали в лес и вырыли яму. Когда Генералов нагнулся, чтобы поднять труп Иванова, Жильцов сильным ударом гаечного ключа по голове убил Генералова и оба трупа закопал.

Жильцову 29 лет, в прошлом судим за хулиганство и разбой. Объяснил на следствии, что он завязал и хотел жить честно, собрался жениться на состоятельной вдове Марине, у которой он жил без прописки, так как уклонялся от административного надзора. В ночь прихода Генералова и Иванова Марина уехала навестить мать. Жильцов вместе с Генераловым отбывал срок. Испугался, когда узнал о краже Генералова, так как считал, что ему никто не поверит, что он не причастен. Когда же Генералов убил Иванова, то у него возникла мысль избавиться и от Генералова. Ценности его не прельщали, но раз уж так получилось, то он, естественно, завладел ими.

Несовершеннолетний Иванов (17 лет), не судимый, проживал с матерью, которая работала уборщицей (оклад 20 тыс. руб.). На иждивении находилось еще трое детей. Воспитанием сына не занималась. Он был вспыльчивый, малообщительный, к учебе интереса не проявлял, с учителями дружеского контакта не было, отношение к нему было грубым, никто не стремился оказать на него индивидуального влияния. Рано пристрастился к водке, свободное время проводил во дворе и подъезде или стоял за спиртными напитками, где и познакомился с Генераловым.

*Определите причины и условия по эпизоду с хулиганством.*

*Определите причины и условия, способствующие краже.*

*Какие обстоятельства обусловили убийства? Назовите причины и условия.*

*Дайте социально-психологическую характеристику преступникам.*

**Задача 3.** Саша по кличке «Чума» проснулся утром в камере изолятора временного содержания. «Браток, за что я здесь?» – спросил он у соседа. В ответ: «Откуда я знаю»? Голова болела с похмелья, руки и ноги были в синяках. В кабинете у следователя ему сообщили, что вчера он убил своего приятеля Иванова. «Как? Я зарезал Васю? Почему я убил его? Ничего не помню. Не верю, что я мог такое сделать» – недоумевал он. *Проанализируйте личность преступника. Какие криминогенные качества лежали в основе совершенного им преступления? Раскройте механизм индивидуального преступного поведения. Объясните: какое явление здесь является криминологически значимым.*



**Задача 4.** Прочтите описание преступного поведения и определите, какие причины, условия и факторы его обусловили? Куракин (27 лет, не женат, без постоянного места работы, ранее судимый за умышленное причинение тяжкого вреда здоровью), незаконно изготовил, хранил и носил при себе огнестрельное оружие – пистолет, решил совершить разбойное нападение. 27 декабря 2010 г. Куракин приехал в гаражный массив по ул. Фестивальной, где размещался пункт приема и хранения металлолома. Там он, реализуя свой преступный умысел, угрожая обрезом приемщику Семину, похитил 75000 рублей, сотовый телефон, паспорт и свидетельство пенсионного страхования последнего. На просьбы Семина оставить документы, Куракин не отреагировал и скрылся с места происшествия. 31 декабря 2010 г. Куракин пришел в гости к Иванову, где они совместно распивали спиртные напитки, в процессе распития между ними произошла ссора, в ходе которой, на 16 почве личной неприязни к Иванову, Куракин убил его, выстрелив из пистолета ему в живот. В ходе судебного разбирательства Куракин полностью признал свою вину.

**Задача 5.** Ознакомьтесь с приведенной ниже справкой по делу Е. и выполните следующие задания:

- 1) укажите обязательства, непосредственно способствовавшие совершению указанного преступления;
- 2) разграничьте обстоятельства, относящиеся к ситуации совершения преступления и личности виновного;
- 3) оцените роль в совершенном Е. преступлении его личностных свойств и ситуации;
- 4) изобразите схематические обстоятельства, обусловившие совершение преступления.

Водитель Е., закончив работу, возвращался домой. Его машину остановил Т. и попросил подвезти к вокзалу. По дороге пассажир неоднократно просил Е. ехать побыстрее, так как до отхода поезда оставались считанные минуты, и обещал щедро «отблагодарить» его. При выезде из переулка на улицы с интенсивным движением Е. резко затормозил: на дороге оказалась девочка, выбежавшая из здания школы, расположенной на противоположной стороне. Из-за гололеда машину занесло влево, на полосу встречного движения транспорта, где и произошло столкновение с машиной, идущей навстречу, в результате чего был причинен тяжкий вред здоровью самого Т. и водителя встречного автомобиля. Девочка не пострадала. Работниками ГАИ, прибывшими на место происшествия, было установлено, что машина Е. столкнулась со встречной машиной в трех метрах от знака «Осторожно, дети!». Скорость движения его машины в момент столкновения была 70 км/час, встречной машины – 50 км/час. При медицинском освидетельствовании у него была обнаружена легкая степень алкогольного опьянения. Как показал Е., дорожного знака он не видел из-за тумана. В аварии себя виноватым не признал, заявив, что вынужден был резко затормозить, спасая девочку. Что касается незначительного превышения скорости, то оно, по его мнению, не является причиной случившегося. По материалам личного дела было установлено, что Е. проработал в таксомоторном предприятии свыше 15 лет, неоднократно премировался за высокие показатели в работе. К уголовной ответственности не привлекался. За нарушение Правил дорожного движения (превышенное скорости и двойной обгон) дважды подвергался административной ответственности. Три года назад по заявлению жены о фактах его пьянства и сквернословия в семье поведение Е. рассматривалось по месту работы. По свидетельству жены, он часто пьянствовал, так как имел «лишние» деньги. Заработную плату в основном отдавал в семью. Фактов появления Е. в состоянии алкогольного опьянения в рабочее время установлено не было.

**Задача 6.** Ознакомившись с характеристикой личности и поведения М., ответьте на следующие вопросы. *Какие интеллектуальные, волевые и эмоционально-чувственные свойства личности М. можно установить по данной его характеристике? Определите такие элементы структуры личности М., как его социальные роли и статусы. Охарактеризуйте культурный уровень М. Дайте обобщенную нравственно-психологическую характеристику личности М. Следует ли говорить о том, что личность М. присуща устойчивая антиобщественная ориентация корыстного характера (установка на совершение корыстных преступлений)?*

Установлено, что 35-летний М., потеряв в малолетнем возрасте своих родителей, воспитывался в детском доме, имеет образование 6 классов. Как пояснил М., школу он бросил потому, что хотелось скорее самому зарабатывать себе на жизнь. Оставался на 2-ой год в 5-ом классе. М. женат, имеет 8-летнего сына. Проживал с семьей в отдельной двухкомнатной квартире. Заработок средний. Считает, что «неплохо было бы получить хотя бы среднее образование, но уже поздно, да и забыл уже всё». Не знает, кто такие И.Е. Репин, А.С. Пушкин, Л.Н. Толстой, П.И. Чайковский. В театре был один раз в жизни в школьные годы, но не помнит, какой смотрел спектакль и в каком театре. В 16-18 лет занимался в волейбольной секции, имел 2-ой спортивный разряд. Других увлечений позитивного характера не имеет. Позитивной социальной активностью не отличался. Ранее судим за подделку больничных листов, затем за хулиганство – к лишению свободы.

Хулиганство совершил при следующих обстоятельствах. Во время выпивки на квартире своего приятеля М. допустил непристойное высказывание в отношении жены последнего. Когда тот сделал замечание в его адрес, М. неожиданно ударил его по голове бутылкой, избил его жену и сына, разбил окно в их квартире, ударил одного из соседей, пытавшихся предотвратить его хулиганские действия.

После отбытия наказания М. возвратился к своей семье, был трудоустроен на прежнее рабочее место. По работе характеризовался в целом положительно, но был замечен в выпивках в рабочее время и в использовании оборудования предприятия в корыстных целях. По истечении 10 месяцев со времени освобождения из колонии совершил мелкое хулиганство, а затем кражу чужого имущества.

Кражу он совершил при следующих обстоятельствах. Поздно вечером, находясь в нетрезвом состоянии, М. возвращался с работы. Проходя мимо соседнего дома, он заметил на подоконнике в помещении дамскую сумочку. Ударом кулака М. разбил окно и украл находившийся в сумочке кошелек. В этот момент его не интересовало, находился ли кто-нибудь в доме или нет. Похищенные деньги он израсходовал на выпивку с приятелями. Виновным себя признал и выражал сожаление о случившемся. Причиненный ущерб возместил добровольно. Вновь был осужден к лишению свободы.

Находясь в местах лишения свободы, встал на путь исправления, добросовестно трудился, освоил профессию пилорамщика, сторонился осужденных, которые характеризовались отрицательно. За время пребывания в колонии имел одно нарушение режима, выразившееся в том, что затеял ссору и драку с другими осужденным, который насмешливо отозвался об обстоятельствах, повлекших осуждение М.

В культурно-воспитательных мероприятиях, проводимых в ИК участвовал неохотно, был пассивен во всем, кроме работы на производстве. Книг не читал, изредка просматривал газеты, интересуясь главным образом новостями в спорте.

Планы на будущее сводятся у М. к тому, чтобы скорее освободиться и жить с семьей. Когда разговор заходит о семье, М. заметно волнуется, на глазах у него появляются слезы.

На вопрос о том, что привело его к совершению преступления, М. отвечает: «Сам виноват... Дурость своя, да водка».

**Задача 7.** *Определите основные криминологические черты, типы личности и роль конкретной жизненной ситуации, исходя из следующих данных:*

а) ранее неоднократно судимый за разбой, кражи и хулиганство Глаголев, будучи в нетрезвом состоянии, возвращался с женой из гостей. Проходя мимо универсама, он увидел как сержант полиции Аверьянов пытается задержать Нехлюдова, совершающего злостное хулиганство. Решив помочь Нехлюдову скрыться, Глаголев с криком «полундра!» набросился на Аверьянова, сбил его с ног, дважды ударил его лежащего ногой и бросился бежать, однако с помощью подъехавшего экипажа ППС был задержан Аверьяновым;

б) инженер Григорьев на протяжении трех месяцев получал анонимные письма, автор которых сообщал, что жена Григорьева находится в интимных отношениях с Костроминым. Жена Григорьева категорически отрицала наличие такой связи. Во время встречи Нового года, Григорьев обнаружил, что его жена и Костромин отсутствуют в общем зале. Он обнаружил их стоящими у окна соседней комнаты. Григорьев пришел в сильное душевное волнение, схватил подвернувшийся под руку столовый нож, которым он несколько раз ударил Костромина. От полученных ранений потерпевший скончался на месте происшествия;

в) подросток Иванов натравливал породистую овчарку на людей, удерживая ее на близком расстоянии от жертвы. Попавший в такую ситуацию Петров кирпичом убил овчарку и нанес легкие телесные повреждения, повлекшие кратковременное расстройство здоровья Иванову;

г) Бугров, поссорившись с женой, несколько дней скитался по лесу, а затем совершил кражу продуктов в доме лесника. На допросе он заявил, что сильно ослабел от голода.

**Задача 8.** Тимофеев, состоявший на профилактическом учете в РОВД, на почве ревности убил свою сожительницу Макарову. Ранее был судим за злостное хулиганство. По освобождению из мест лишения свободы нигде не работал, систематически пьянствовал, избивал Макарову, угрожал ей убийством. Об этом в РОВД постоянно поступали сигналы, а также официальные заявления от матери потерпевшей. Однако участковый уполномоченный Конов, у которого были сосредоточены эти материалы, отнесся к ним формально, никаких мер к Тимофееву, кроме одной профилактической беседы, не принимал.

*Проанализируйте криминогенную ситуацию и личность преступника. Возможно ли было предотвратить это преступление?*

**Задача 9.** Житель одного из сел 15-летний Гаврилов зимой 2009 года совершил изнасилование доярки К. Потерпевшая сразу же сообщила об этом в местное отделение полиции. Однако никаких мер к Гаврилову принято не было. Спустя два месяца он изнасиловал и убил престарелую Д.

*Составьте план изучения личности Гаврилова на предварительном следствии, а также причин и условий совершенных им преступлений. Что могло бы их предотвратить?*

**Задача 10.** Ранее осужденный за убийство группой лиц Мелов не смог устроиться на работу и в течение 6 месяцев жил на средства своих родителей пенсионеров. Продолжал встречаться со своими друзьями, вел с ними разгульный образ жизни. Через некоторое время Мелов стал сожительствовать с ранее судимой Смолиной, которая отбывала срок лишения свободы за убийство своего мужа. 15 летний ребенок Смолиной, проживающий с матерью, все время раздражал Мелова, потому, что был против пьянства и дебошей в доме матери. После очередного гулянья произошел скандал между Смолиной и Меловым. В защиту матери вступился сын, которому был причинен тяжкий вред здоровью.

*Проанализируйте задачу и предложите план мероприятий профилактического воздействия. Укажите недостатки в деятельности правоохранительных органов по работе с Меловым.*

**Задача 11.** Прочтите описание преступления. Проанализируйте личность преступников и механизм агрессивного поведения. Какие меры могли бы предотвратить данное преступление? Уже несколько дней Закатило чувствовал себя не в своей тарелке. В голове гудело, в глазах рябило. Состояние такое, что жить не хочется. Это накатывало на него время от времени. В состоянии дикого стресса он убил однажды кошку, которая попыталась приласкаться к нему. Закатило терпеть не мог кошек, а эта имела наглость тереться о его брюки. Как ни странно, вид раздавленной кошачьей головы, пульсирующие струйки крови сняли у него напряжение, неприятное чувство пропало. Теперь во время депрессии мысли о самоубийстве у него не возникали, возникало желание найти подходящий объект и совершить кровопускание. Во время очередного приступа поймать кошку для этой цели ему долго не удавалось. Злой рок свел его с маленьким мальчиком в лесополосе недалеко от железнодорожной станции. Приступ был настолько сильным, что руки, отказавшись повиноваться голове, схватили мальчика и стали душить его. Когда мальчик потерял сознание, руки вынули нож из кармана и начали кромсать ребенка. При виде крови щемящая боль отпустила его – по телу пробежало ощущение блаженства, как у алкоголика от стакана водки. Через некоторое время, осознав, что произошло, Закатило испугался. Ему хотелось убить себя, но это ведь тоже большой грех. Что же делать? Как найти выход из той страшной ситуации, в которую он попал? Рассказать кому-нибудь о том, что с ним происходит, – от одной этой мысли становилось страшно. Он с удивлением и ужасом стал ощущать, что он не один. Его личность напоминала сиамских близнецов. Одна половина – это тот, прежний, нормальный Закатило, который ничего знать не хотел о своем втором «я». Вторая половина – это «слуга». Этот «слуга» служил одновременно и самому Закатило (делал все, чтобы тот мог чувствовать себя нормально), и тому черному чудовищу, которое поселилось в нем. А единственным способом угодить и тому, и другому было принесение кровавой жертвы. Надо было найти подходящего человека, убить его и сделать это так, чтобы не возникло никаких подозрений в отношении Закатило. И по этой части второе «я» постепенно становилось просто виртуозом.

**Задача 12.** Прочтите описание преступления. Проанализируйте личность преступников, мотивацию преступного поведения и механизм агрессии. В ресторане весело. Хорошая выпивка, хорошая закуска, хорошая музыка. Иван уже принял 400 г водки. Артем тоже. Грудь распирают силы необъятные. Тянет на подвиги. Кулаки зудят, нужен только повод. Первым подвернулся под руку официант: «А ты чего так небрежно ставишь?». Но с официантом не получилось. Охрана деликатно вывела их в вестибюль. Там двое крепких парней скрутили их. Официант обшарил карманы, достал бумажник, выписал счет, отсчитал деньги по счету, остальное вернул. После этого «героев» вывели из ресторана. Обидно. Они стоят у входа в ресторан. Злоба кипит внутри. Мимо проходит какой-то мужчина. Этот мужчина ни в чем не виноват – просто подвернулся под руку. И в результате – перелом основания свода черепа.

**Задача 13.** Прочтите описание преступления. Проанализируйте причины преступного поведения. Что могло бы предотвратить тяжкие последствия? Под окном громко закричали: «Помогите!». Светлана встрепенулась, она уже заснула. Муж тоже проснулся и подошел к окну. У подъезда компания хулиганов кого-то била. «Что делать?» – «Ничего, тебя это не касается». – «Нет, я все-таки пойду». Светлана вцепилась в мужа и не выпустила его из квартиры. Утром они узнали, что их соседа по подъезду незнакомые парни забили до смерти ногами.

**Задача 14.** Прочтите описание преступления. Проанализируйте личность преступника и причины преступного поведения. К какому типу относится данное преступление? Какие меры могли бы предотвратить его? Полозков приехал к другу в гости на личном автомобиле. У

подъезда он присмотрел свободное место и уже собирался поставить туда свой автомобиль, но тут дорогу ему преградил какойто мужчина. «Это место занято». – «Как это занято?» – «А вот так. Ты сюда свою машину не поставишь». Полозкова удивил сам факт, как это может быть занято свободное место на асфальте. Не понравился ему и тон соперника. Он медленно поехал на него. Когда тот ударом ноги разбил фару автомобиля, Полозков вылез из машины и началась драка. Полозков нанес удачный удар в подбородок, мужчина отлетел к соседнему автомобилю, ударился затылком о капот и... больше не поднялся.

**Задача 15.** Прочтите описание преступления. Проанализируйте личность преступника и причины преступного поведения. Проведите виктимологический анализ. Суржиков служил в армии десантником. Там у него все получалось. А как он был счастлив, когда сбылась его мечта – дембель! Но радостным был только путь домой. Как-то не получалось у него вписаться в новую жизнь. Не умел он суетиться, шустрить, покупать, перепродавать, обманывать, навариваться. Перебивался кое-как. Когда мать умерла, стал сдавать квартиру азербайджанцу – тот торговал на рынке. Суржиков спивался и как-то терял себя. Один раз он избил своего квартиранта, отобрал у него деньги, пропил. Потом извинялся. Плакал. Тот простил. Ну не идет жизнь, и все. Не попадает в колею. Шарахает Суржикова, словно по ухабам. Вечером он допил водку, остававшуюся 50 в бутылке, решил пойти погулять. Настроение было хуже некуда. Зачем он взял с собой нож, он сейчас сказать не может. Честно говоря, было какое-то смутное желание кого-нибудь прирезать. Не кого-то конкретно, а так, вообще. Возле школы (там было безлюдно) ему встретился мужчина: «Закурить нет?». Суржиков достал пачку сигарет, протянул. Мужчина был намного здоровее Суржикова. Он достал сигарету, закурил, нагло посмотрел на него и положил чужую пачку сигарет в свой карман. Он успел сделать всего полшага. Суржиков буквально изрешетил ему спину – 15 ножевых ранений.

**Задача 16.** Колтунов выехал на личной автомашине на дачу, хотя у машины были неисправны тормоза. Колтунов, имея десятилетний стаж работы в качестве водителя, считал, что он сумеет избежать какихлибо происшествий. В пути следования Колтунов увидел перед машиной школьницу, перебежавшую дорогу в неустановленном месте, однако не успел вовремя остановиться и предотвратить наезд на девочку. Ученица от полученных повреждений скончалась. *Укажите роль в преступлении конкретной жизненной ситуации и свойств лица, совершившего преступление.*

**Задача 17.** Смирнов давно занимается карманными кражами. Вором он стал, можно сказать, случайно. Однажды в автобусе он увидел, что у мужчины выглядывает бумажник из заднего кармана – вот вот выпадет. Он аккуратно достал этот бумажник и хотел отдать гражданину, дескать, кто же так небрежно носит деньги. Но мужчина не заметил, а Смирнов все медлил. В бумажнике было много денег. На них Смирнов купил разные нужные вещи. Во время следующей кражи он немного боялся, но воспоминание о первом успехе окрылило его. Постепенно пришла уверенность: уже совершил столько краж и никаких проблем. Да и привычка к легким деньгам давала себя знать. На заводе, где он работал, зарплату часто задерживали, денег практически не было. Теперь у него появился автомобиль. Ремонт и обслуживание стоят недешево – надо добывать деньги. Мало зарабатывать сегодня стыдно. Каждый крутится как может, делает свой бизнес. Ему его «бизнес» даже нравится. Риск приятно щекочет нервы. На другую жизнь он не согласен. *Проанализируйте личность Смирнова. Какие криминогенные качества лежали в основе совершенных им преступлений? К какому типу относится личность преступника? Ответ обоснуйте.*

**Задача 18.** Глаголев, неоднократно судимый в прошлом за разбои, кражи и хулиганство, будучи в нетрезвом состоянии, возвращался с женой из гостей. Около универсама он увидел, как полицейский Аверьянов пытается задержать Неклюдова, совершившего злостное хулиганство. Желая помочь Неклюдову скрыться, Глаголев с криком «Полундра» набросился на Аверьянова, сбил его с ног, несколько раз ударил, после чего бросился бежать, однако был задержан. *Укажите роль в преступлении конкретной жизненной ситуации и свойств лица, совершившего преступление.*

**Задача 19.** *Оцените степень индивидуальной виктимности и опишите наиболее вероятные криминальные угрозы. Разработайте виктимологические рекомендации.*

Дунцова Н., 27 лет, коммерческий директор банка, работает в центре города, живет в Порт-Артуре, часто имеет при себе крупные суммы денег.

**Задача 20.** *Оцените степень индивидуальной виктимности и опишите наиболее вероятные криминальные угрозы. Разработайте виктимологические рекомендации.* Петрову А. в наследство от прадедушки досталась коллекция античных монет. Желая сэкономить на услугах посредников, Петров поместил в газету «Из рук в руки» объявление о продаже коллекции с указанием примерной стоимости – 250 тыс. долларов.

**Задача 21.** Гражданин Молдавии Олтяну прибыл в Московскую область и занимался в течение года строительными работами совместно с другими нелегальными мигрантами из стран СНГ. Постройку и ремонт в дачных поселках они совмещали с кражами чужого имущества, чаще всего велосипедов. Какие профилактические меры должны быть предприняты милицией, сельским Советом, дачными кооперативами для охраны правопорядка в поселке?

**Задача 22.** Нигде не работающая Фалеева превратила свою однокомнатную квартиру в помещение для оказания сексуальных услуг. Распитие спиртных напитков, групповые сексуальные контакты, буйные драки наблюдал ее 12-летний сын Алексей. В конце концов его вовлекли в пьяные застолья, постоянно выгоняли на улицу в любую погоду, часами не пускали в квартиру. Соседи неоднократно обращались за помощью к участковому. Беседы участкового с Фалеевой результатов не давали. Во время одной из пьяных драк Алексей, защищая мать, молотком нанес одному из собутыльников тяжкий вред здоровью.

*Какие профилактические меры надлежало принять полиции, муниципалитету и управе, общественности по месту жительства, чтобы не допустить совершения данного преступления?*

**Задача 23.** Солдат срочной службы Шульгин дезертировал из воинской части с оружием. До этого он неоднократно нарушал правила внутреннего распорядка, что не вызывало должной реакции со стороны командования части. При поимке дезертира он оказал вооруженное сопротивление и тяжело ранил одного из полицейских. Одновременно с приговором военный суд вынес частное постановление в адрес командира части.

*Каково может быть содержание постановления?*

**Задача 24.** За совершение кражи драгоценностей из ювелирного магазина, на общую сумму более 1,5 млн. руб. были задержаны 37-летний Озерковский и 17-летний Соколов. При расследовании уголовного дела установлено, что Озерковский, ранее неоднократно судимый и отбывавший реальное лишение свободы за совершение корыстных и корыстнонасилованных преступлений, освобожден из мест лишения свободы два месяца назад, нигде не работает, ведет разгульный образ жизни, употребляет наркотические средства.

Соколов, ученик 11 класса, живет с родителями, прилежно учится в школе, готовится к поступлению в ВУЗ, профессионально занимается баскетболом. С Озерковским его познакомили «друзья», когда Соколову понадобилась значительная денежная сумма, поскольку он хотел сделать дорогой подарок любимой девушке на день рождения, а, поскольку, его загруженность в школе и на тренировках не позволяла ему подрабатывать, под уговорами Озерковского, он решился на совершение кражи.

Используя фабулу, проведите индивидуальное прогнозирование поведения указанных лиц. *Каким образом результаты прогноза повлияют на выбор меры пресечения? Чем отличаются особенности прогнозирования преступного поведения лиц, уже совершивших преступления от прогнозирования первичного преступного поведения?*

**Задача 25.** В октябре 2001 года прокуратура Набережных Челнов возбудила уголовное дело в отношении организованного преступного сообщества «29-й квартал». Группировка, которая насчитывала около 500 человек, «крышевала» ведущие производства ОАО «КамАЗ». Ее «общак» оценивался в 800 млн. долларов. Судебный процесс над членами крупнейшего организованного преступного сообщества начался в Казани в 2004 году, на скамье подсудимых 24 человека. Закончился над другими организованными преступными сообществами в 2007 году. *Назовите черты организованной преступности по данному делу.*

**Задача 26.** В Испании было арестовано 20 человек, членов «русской мафии», подозревавшихся в отмывании денег, незаконной торговле оружием и заказных убийствах. Задержанные проживали в Мадриде, Малаге и других городах Испании более десяти лет. *Относится ли данная преступная организация к транснациональной?*

**Задача 27.** Районным судом 10 марта 2000 г. Кукин, Рыжов и Скулин осуждены за похищение человека и за вымогательство денег (выкупа). Кукин предложил Рыжову похитить у соседней несовершеннолетнюю девочку с целью выкупа. Рыжов, для осуществления плана привлек Скулина, который должен был помочь ему обмануть ребенка и привезти на окраину города на обозначенное место. Кукин встречал Рыжова на своей квартире и не знал о том, что Рыжову кто-то помогал. Реализуя свой преступный замысел, Кукин сообщил о похищении девочки родителям и потребовал выкуп. Все время Кукин с ребенком обращался жестоко – лишал воды, еды, заклеивал рот лентой. В течение недели потерпевшую охранял Рыжов. За это время под психическим воздействием девочка написала три письма с обращением к родителям о просьбе выплатить деньги. Кукин при получении денег был задержан.

*Дайте криминологическую характеристику настоящей преступной группы в зависимости от степени опосредования межличностных отношений ее участников.*

*Нарисуйте схему коммуникативных связей. Опишите возможные способы воздействия на такую группу с указанием субъектов.*

**Задача 28.** При расследовании дела по распространению наркотических средств в средней общеобразовательной школе была раскрыта преступная группа, в которую входили 25-летний Кирыков В. И. ранее судимый за кражу и освободившийся условно-досрочно, 20-летний Пуликов К.Т., состоящий ранее на учете в подразделении по делам несовершеннолетних ОВД за административно наказуемые нарушения общественного порядка и в 20 лет осужденный условно за кражу, и 16-летний Сусликов П.П. учащийся данной школы, характеризующийся как безответственный и слабоуспевающий, нечем не интересующийся юноша. Из материалов дела стало известно, что группа действует на протяжении нескольких месяцев, организатором данных преступлений был Пуликов К.Т., остальные участники распространяли наркотические средства среди школьников. *Дайте*

криминологическую характеристику данной группы и составьте план действий сотрудников ОВД по профилактическому воздействию на данную группу.

**Задача 29.** *Схематично изобразите структуру организованного преступного сообщества и сферу их действия:*

Из оперативных данных стало известно, что представители таджикской и российской организованных группировок на встрече решали об очередных крупных поставках наркотиков через таможенную из Таджикистана в Россию. При этом российская сторона определила своей задачей - сбыт наркотиков через две официальные фирмы, занимающиеся торговлей видеопродукции, а таджикская преступная группировка обеспечивает перевоз наркотиков через таможенную, так как на ней работает «свой» человек. Встреча, которая состоялась в одном из российских городов, в СМИ была официально названа как встреча торговых партнеров, по развитию сотрудничества и расширению рыночных отношений.

**Задача 30.** *Прочтите описание преступления. Проанализируйте личность преступников, мотивацию преступного поведения и механизм агрессии.* В ресторане весело. Хорошая выпивка, хорошая закуска, хорошая музыка. Иван уже принял 400 г водки. Артем тоже. Грудь распирают силы необъятные. Тянет на подвиги. Кулаки зудят, нужен только повод. Первым подвернулся под руку официант: «А ты чего так небрежно ставишь?». Но с официантом не получилось. Охрана деликатно вывела их в вестибюль. Там двое крепких парней скрутили их. Официант обшарил карманы, достал бумажник, выписал счет, отсчитал деньги по счету, остальное вернул. После этого «героев» вывели из ресторана. Обидно. Они стоят у входа в ресторан. Злоба кипит внутри. Мимо проходит какой-то мужчина. Этот мужчина ни в чем не виноват – просто подвернулся под руку. И в результате – перелом основания свода черепа.

**Задача 31.** *Прочтите описание преступления. Проанализируйте причины преступного поведения. Что могло бы предотвратить тяжкие последствия?* Под окном громко закричали: «Помогите!». Светлана встrepенулась, она уже заснула. Муж тоже проснулся и подошел к окну. У подъезда компания хулиганов кого-то била. «Что делать?» – «Ничего, тебя это не касается». – «Нет, я все-таки пойду». Светлана вцепилась в мужа и не выпустила его из квартиры. Утром они узнали, что их соседа по подъезду незнакомые парни забили до смерти ногами.

**Задача 32.** *Прочтите описание преступления. Проанализируйте личность преступника и причины преступного поведения. К какому типу относится данное преступление? Какие меры могли бы предотвратить его?* Полозков приехал к другу в гости на личном автомобиле. У подъезда он присмотрел свободное место и уже собирался поставить туда свой автомобиль, но тут дорогу ему преградил какой-то мужчина. «Это место занято». – «Как это занято?» – «А вот так. Ты сюда свою машину не поставишь». Полозкова удивил сам факт, как это может быть занято свободное место на асфальте. Не понравился ему и тон соперника. Он медленно поехал на него. Когда тот ударом ноги разбил фару автомобиля, Полозков вылез из машины и началась драка. Полозков нанес удачный удар в подбородок, мужчина отлетел к соседнему автомобилю, ударился затылком о капот и... больше не поднялся.

**Задача 33.** *Прочтите описание преступления. Проанализируйте личность преступника и причины преступного поведения. Проведите виктимологический анализ.* Суржиков служил в армии десантником. Там у него все получалось. А как он был счастлив, когда сбылась его мечта – дембель! Но радостным был только путь домой. Как-то не получалось у него вписаться в новую жизнь. Не умел он суетиться, шустрить, покупать, перепродавать, обманывать,



навариваться. Перебивался кое-как. Когда мать умерла, стал сдавать квартиру азербайджанцу – тот торговал на рынке. Суржиков спивался и как-то терял себя. Один раз он избил своего квартиранта, отобрал у него деньги, пропил. Потом извинялся. Плакал. Тот простил. Ну не идет жизнь, и все. Не попадает в колею. Шарахает Суржикова, словно по ухабам. Вечером он допил водку, остававшуюся 50 в бутылке, решил пойти погулять. Настроение было хуже некуда. Зачем он взял с собой нож, он сейчас сказать не может. Честно говоря, было какое-то смутное желание кого-нибудь прирезать. Не кого-то конкретно, а так, вообще. Возле школы (там было безлюдно) ему встретился мужчина: «Закурить нет?». Суржиков достал пачку сигарет, протянул. Мужчина был намного здоровее Суржикова. Он достал сигарету, закурил, нагло посмотрел на него и положил чужую пачку сигарет в свой карман. Он успел сделать всего полшага. Суржиков буквально изрешетил ему спину – 15 ножевых ранений.

**Задача 34.** Уткин состоял на учете в ПДН ОВД за употребление наркотиков и алкогольных напитков с 16 лет. Не окончив школу, устроился разнорабочим на завод. Из характеристики по месту жительства известно лишь то, что Уткин часто бывает в нетрезвом виде, поддерживает связь с ребятами сомнительного поведения, на замечания взрослых обычно не реагирует, сквернословит. Из бесед участкового инспектора с его мамой, которая воспитывает его одна можно сделать следующий вывод: взаимоотношения с сыном не налажены, взаимопонимание отсутствует; к просьбам матери оставить компанию ребят, заняться делом, учебой относится безразлично, но явной грубости по отношению к ней не проявляет. Из источников оперуполномоченного уголовного розыска известно, что Уткин входит в группу, состоящую из несовершеннолетних, в прошлом судимых, вернувшихся из спецшколы и состоящих на учете полиции. Объединение группы состоялось на почве нездоровых интересов, в частности употребления спиртных напитков.

*Изучите материалы на несовершеннолетнего Уткина и составьте план профилактических мероприятий.*

**Задача 35.** Две подруги Куклина и Васина 14-летнего возраста стали плохо учиться в школе, пропускать занятия. Со слов школьного инспектора ПДН девочек встречает группа ребят намного старше их. После выяснения обстоятельств стало известно, что девочки познакомилась и много времени проводят с группой совершеннолетних учащихся ПТУ. Друзья девочек Мишин и Гогорян, сплотили вокруг себя школьников и занимаются мелкими кражами и вымогательствами денег у детей. Девочки не участвуют в преступлениях, но все свое свободное время до поздней ночи проводят в этой компании, слушают музыку, ходят на дискотеки, выпивают алкогольные напитки. С родителями возникло непонимание, в классе появились проблемы в общении с одноклассниками. *Разработайте план профилактических мероприятий.*

*а) по предупреждению совершения преступления школьницами;*

*б) по разобщению всей преступной группы.*

**Задача 36.** Белкин, Кокин и несовершеннолетний Рулев признаны виновными в хулиганстве с применением предметов, приспособленных для нанесения телесных повреждений. Белкин, ранее был судим за кражу, а Рулев состоял на учете в подразделении по делам несовершеннолетних ОВД за совершение административных правонарушений. Как указано в приговоре, пьяные Белкин, Кокин и несовершеннолетний Рулев на улице встретили не знакомого им гражданина Спирина, пристали к нему и стали избивать, нанося удары руками и ногами, в том числе по лицу и голове. Желая причинить потерпевшему боль, в процессе избиения Белкин нанес ему удар ножом в плечо, причинив легкие вред здоровью. Из материалов дела известно, что несовершеннолетний Рулев постоянно проводит время в этой

компении. Школьные занятия прогуливает. Из-за неуспеваемости не был переведен в 10 класс. Вечерами практически дома не бывает. Белкин после освобождения из воспитательной колонии не где не работал, профессиональных знаний не получил. Их общий друг Кокин забирая деньги у своей бабушки водил всю компанию в бары. На протяжении года компания вела праздный образ жизни вымогая, отбирая деньги как у своих родных, так и у бывших одноклассников.

*Укажите причины и условия совершения настоящего преступления. Определите перечень профилактических мероприятий для группы в целом, а также для каждого из участников, учитывая нравственно-психологическую характеристику личности каждого участника преступления.*

**Задача 37.** Учащимися одного из ПТУ за последний год было совершено 9 преступлений, из них: 5 краж чужого имущества у учащихся этого же ПТУ, 1 кража имущества состоящего на балансе ПТУ, совершенная группой лиц, 3 групповых хулиганства. Кроме того, установлен факт приобретения и потребления учащимися ПТУ наркотических средств. Неоднократно выявлялись случаи употребления учащимися спиртных напитков. Администрацией ПТУ отмечается ухудшение успеваемости и дисциплины на занятиях. Директор колледжа обратился в управление внутренних дел с просьбой оказать содействие в воспитательно-профилактической работе среди учащихся, в том числе в прочтении лекций и проведении занятий на морально-правовые темы.

*Определите возможные мероприятия для осуществления воспитательной и профилактической работы в данном ПТУ. Укажите обстоятельства, которые должны быть учтены при организации воспитательных мероприятий с учащимися, формы правовой воспитательной работы, наиболее целесообразные в данном случае, и круг специалистов, которых следует привлечь к этой работе.*

**Задача 38.** Прочтите описание преступления. Проанализируйте личность преступников и причины преступного поведения. Оцените роль семьи в генезисе преступления. Какой механизм агрессии имеет место в данном случае у каждого из преступников? Гриша вышел из дома в плохом настроении. Отец опять избил мать. Та вся в синяках. И жалко ее, и стыдно перед соседями. Ему хочется убить отца, но тот здоровый. Куда там. Когда он бил его последний раз ремнем, шансов у Гриши не было никаких. Он уже думал о том, чтобы подмешать отцу битых стекол в еду, но боялся, что тот заметит стекла, сразу обо всем догадается и, чего доброго, заставит съесть эту кашу. Гриша дал пинка зазевавшейся кошке и спустился в подвал. Там горела лампочка, стоял диван. Он нашел под диваном окурки, устроился поудобнее, закурил. В подвал спустилась Оксана. Ей 12 лет, но она уже курит, выпивает (если угостят) и живет половой жизнью с ребятами (после того как была изнасилована отчимом, ей терять нечего). Увидев Оксану, Гриша сразу же воспользовался случаем. После этого настроение у него улучшилось. Они сидели, болтали ни о чем. Через полчаса к ним присоединился Влад. Оксана не отказала и ему. Влад достал сигареты, закурил сам и угостил всех. «Где бы достать чего-нибудь выпить?» – «Пошли к школе. Малышню тряхнем, может, на бутылку наскребем». – «Да ну, чего там наскребешь. Надо что-нибудь поинтереснее придумать». – «Пошли в парк. Может, там когонибудь из взрослых тряхнем». – «Это мне нравится уже больше. Пошли». В парке малоллюдно. Встретилась лишь одна бабуся с собачкой. Ага, вот парочка на скамейке. Взяли дубинки, подошли с разных сторон. «Не выручите нас? Не можете дать 10 рублей?» – «Дети, 52 вам в школе надо быть. Зачем вам 10 рублей?» – «Много вопросов задаешь!» Влад бьет юношу палкой по голове. Юноша падает, Гриша наносит ему несколько ударов ногой в пах, по голове. Оксанка уже обшаривает его карманы: «Хватит и на выпивку, и на закуску». Девушка в ужасе следит за всем, что

происходит. От страха она близка к обмороку. «Ну а с этой кралей что будем делать?» – «А что обычно делают с кралями? Не только же мне за всех отдуваться». Оксана помогала держать девушку, чтобы та не сопротивлялась. По факту разбойного нападения и изнасилования в полиции было возбуждено уголовное дело.

**Задача 39.** *Прочтите описание преступления. Проанализируйте личность Вани и механизм совершенного им преступления. Можно ли было удержать Ваню от преступления?* Мама послала Ваню в магазин за хлебом. У магазина он встретил друзей. «Иван, ты куда?» – «Да вот, хлеба надо купить». – «Брось ты. Пошли с нами. Купи лучше сигарет. Мы на трубопровод. Там такие девчонки собираются». Купить сигареты вместо хлеба? Ване даже страшно от этой мысли. Но он помнит, как ему несладко приходилось в роли маменькина сына. Почти каждый вечер его били по дороге из школы. Отца у него не было, защитить некому. И если бы не Серый с друзьями, его били бы до сих пор. Ваня покупает сигареты, и они идут на трубопровод. Трубопровод – уединенное место на пустыре. Под газовыми трубами стихийно образовалось место отдыха молодежи. Конечно, приличных ребят и девушек вы здесь не увидите. Но, как говорится, они тут никому и не нужны. Ирка сегодня пришла с подругой. Молоденькая, свеженькая, симпатичная. Но чего-то сопротивляется. «А ты зачем сюда пришла?» – «А что, эти трубы – твоя собственность?» – «Ребята, она что-то много разговаривает. Валите ее на землю! Ванька, а ты что стоишь в стороне? Помогай». Ване было и страшно, и стыдно. Но все-таки он помогал держать Иркину подругу за ногу, когда его друзья насиловали ее.

**Задача 40.** *Прочтите описание преступления. Проанализируйте причины совершения преступления несовершеннолетними. Проведите виктимологический анализ: совершил ли потерпевший какие-либо ошибки, которые повысили его виктимность; какие меры виктимологической профилактики могли бы быть эффективны в данном случае.* Крыловы установили железную дверь с двумя сейфовыми замками. Каково же было их удивление и горе, когда через два месяца квартиру обокрали. Полиция провела осмотр; сняли отпечатки пальцев где могли. Однако следствие затянулось. Лишь через два года из полиции пришла повестка. Теперь были удивление и радость: жулика поймали. Им оказался некто Сайрулин. В какой-то квартире его задержали на месте преступления. Проверили отпечатки пальцев и сразу нашли виновника 47 нераскрытых краж. На допросе Сайрулин рассказал, что он работал с малолетками. Поговорит с ними по-мужски, даст закурить, а иной раз и выпить. Что еще пацану надо? Он уже готов на все. Задание было несложным. Высмотреть одноклассника побогаче, узнать его адрес, выкрасть у него ключи от дома и вынести их Сайрулину. Прямо возле школы он делал с них слепок, и через 15 минут ключи вновь возвращались к однокласснику. Через несколько дней Сайрулин изготавливал ключи и по установленному адресу совершал кражу.

**Задача 41.** *Прочтите описание преступления. Какие причины могли обусловить совершение хищений семиклассником Вовой? Что можно посоветовать его родителям в данной ситуации? Каковы возможности семьи в профилактике преступлений несовершеннолетних?* В семье Нечаевых беда: семиклассник Вова связался с плохими ребятами и стал воровать. Родителей вызывали в школу и детскую комнату полиции. Упрекали, запугивали. Не было никакого сочувствия, никакого понимания – какая это трагедия для родителей. Что делать и кто виноват? Вот уж не думал Игорь Николаевич, что эти традиционные русские вопросы могут иметь такой смысл. Первый импульс – запороть ремнем. Хорошо, что жена 54 удержала. Разговаривать с сыном не хочется. Да и вряд ли получится разговор по душам: Вова стал замкнутым и пассивно наглым. Ничего не говорит в ответ на замечания, но по его ухмылке видно, что ему эти замечания: собака лает – ветер носит. Игорь Николаевич с болью

вспоминает историю своих взаимоотношений с Володей. Ведь когда-то у него голова кружилась от счастья – родился сын. Они были даже друзьями. Но как-то незаметно появилось отчуждение. Отец думал, что так и должно быть: сын вырастет. И вот чем все это обернулось. Как же быть?

**Задача 42.** *Прочтите описание преступления. Проанализируйте личность преступников и мотивацию преступного поведения. Какой механизм агрессии имеет место в данном случае у несовершеннолетних? Раскройте причины и условия преступления. Проведите виктимологический анализ ситуации. Как следует вести себя в данной ситуации очевидцам случившегося? Проанализируйте феномен конформизма и психологического заражения. Что такое психология толпы? Чем отличается поведение человека в толпе от поведения одиночки?* «Димон, мы сегодня вечером пойдем анинских бить. Ты с нами?» – «А как же! Где и во сколько встречаемся?» – «Да часов в семь около леса». В семь возле леса собралось около 20 подростков, в основном школьники, некоторые уже работали. Скука, избыток энергии, жажда приключений, желание выместить на ком-то накопившуюся злобу, неумная агрессивность, – все это объединило двадцать молодых людей в возрасте от 14 до 17 лет. Объединялись они по принципу: один микрорайон против другого. Били всех, кто попадался под руку. Если анинские сумеют объединиться, тогда стенка на стенку. Если не сумеют – им же хуже. В компании своих сверстников Дима чувствует себя другим человеком. Он чрезмерно возбужден, не в меру задирист. Оно и понятно: сейчас это позволительно. Во-первых, можно безнаказанно избить кого угодно (в случае чего друзья в обиду не дадут). Даже полиция их побаивается – это приятно. Во-вторых, тренировка: иногда все-таки приходится драться по-настоящему, к этому надо быть готовым, надо быть в форме. В-третьих, об авторитете среди сверстников тоже подумать нелишне. На пути им встречаются два школьника 11 класса. Прилично одеты, с портфелями. Идут и ведут какие-то умные разговоры. Дима первый подскочил к ним. Сильный удар в подбородок. Первый уже лежит. Надо успеть завалить и второго – ребята это оценят: один справился с двумя. Ногами лежащих били уже все. Прохожие испуганно шарахались в сторону. Появилась полиция. Мигалки, сирены – это для слабонервных. Ребята с достоинством отошли. Избитых забрала скорая. «Да на нас у них ни наручников, ни камер не хватит. Даже патронов в пистолетах у них меньше, чем нас. Когда мы вместе, мы непобедимы!»

**Задача 43.** *Прочтите описание преступного поведения. К какому типу относится данное преступление? Проанализируйте криминогенную ситуацию и личность преступника. Возможно ли было предотвратить это преступление?* Трифонов работал на таможне. Он не любил азартные игры. Может быть, потому, что чувствовал: стоит только начать – потом не остановишься. Так оно и произошло. В казино он проиграл 6 тысячи долларов. Необходимо было как можно быстрее заплатить проигрыш, но таких денег у него не было. Выход Трифонову предложили уже на следующий день: «У нас к вам просьба. Не нужно завтра слишком тщательно осматривать фургон с таким-то гос. номером. А если что-нибудь там увидите «такое», сделайте вид, что все в порядке. Ваша доля – 10 тысяч долларов». Через неделю Трифонову подарили видеофильм. Где был записан этот разговор и факт передачи денег. Так таможенный инспектор стал сотрудничать с наркомафией. Приобрел соответствующие умения, стал не только «пассивно» способствовать наркотрафику, но и «со знанием дела» подделывать соответствующие документы, давать наркодельцам указания о способах более тщательного скрытия «товара» и т.п.

**Задача 44.** *Прочтите описание преступления. Проанализируйте личность преступников и причины преступного поведения.*

*Что такое сфера криминальной активности представителей преступного мира? Каковы ее отличительные особенности?* Родионов, гуляя с собакой в лесу, услышал выстрел. Выйдя на опушку, он увидел два джипа и мужчин, копавших яму. «Эх, не надо было тебе сюда приходить. Меньше знаешь – дольше живешь». Прозвучали два выстрела. Для Родионова и его собаки также пришлось копать яму.

**Задача 45.** 29 мая 2001 г. в отдел внутренних дел поступило сообщение из исправительного учреждения о предстоящем освобождении и прибытии на территорию обслуживания С., осужденного по ч 1 ст. 111 УК РФ к 4 годам лишения свободы. 1 июня 2001 г. на имя начальника отдела внутренних дел из ИУ поступило письмо с просьбой оказать содействие в трудоустройстве С., в котором указывалось на необходимость быстрого решения данного вопроса, поскольку 10 июня освобожденный должен прибыть на территорию обслуживания отдела внутренних дел. На основании письма начальник отдела дал указание участковому инспектору оказать содействие в трудоустройстве С. после прибытия освобожденного. Из материала на С. следовало, что он 1961 г. рождения, уроженец г. Красноярск, образование среднее, до второго осуждения работал водителем автобуса. За время отбывания наказания добросовестным отношением к труду не отличался, участия в самодельных организациях осужденных не принимал. После прибытия к месту жительства он обратился в отдел внутренних дел с просьбой оказать ему содействие в трудоустройстве, поскольку на прежнее место работы его не приняли. Участковый уполномоченный, пригласив его на беседу, выяснил, что С. проживает по прежнему месту жительства и был трудоустроен на автобазу слесарем. 10 июня на очередной беседе участковый уполномоченный милиции дал положительную оценку С, сказав, что он хорошо работает, претензий к нему по работе нет. В семье бывают ссоры, но как выразился С., это бывает во всех семьях. 14 августа на имя начальника отдела от директора автобазы поступило сообщение о том, что С. систематически не является на работу без уважительных причин, употребляет спиртные напитки на рабочем месте, 13 августа учинил драку после очередной выпивки. 22 августа от жены С. поступило заявление о том, что ее муж продолжает пьянствовать, 31 установил связи с ранее судимыми приятелями, ведущими антиобщественный образ жизни. После работы часто не является домой, а когда возвращается - устраивает скандалы, воспитанием сына не занимается. На следующий день С. был задержан за совершение мелкого хулиганства.

*1. Дайте оценку обоснованности и законности действий сотрудников ИУ и отдела внутренних дел в отношении С.*

*2. Разработайте перечень общесоциальных и специально-криминологических профилактических мер, необходимых для проведения в отношении С.*

**2. Инструкция и/или методические рекомендации по выполнению.** Рекомендуемый порядок решения кейсов. Обучающиеся анализируют информацию и решают поставленные задачи. Решение задачи включает в себя:

- изучение нормативно-правовых актов, материалов судебной практики, на основе которых возможно разрешение ситуации;
- подготовку письменного решения задачи, особое внимание следует уделять обоснованию, аргументации решения, которые должны быть подкреплены ссылками на соответствующие нормативные правовые акты и другие источники, к решению прилагается перечень материалов, послуживших основой для решения ситуации;
- подготовку текста необходимых документов (исковых заявлений, решения суда и др.), виды документов уточняются преподавателем в ходе первичного инструктажа учебной группы;
- подготовка презентации своего решения.

Ответы на поставленные вопросы обсуждаются группой. В конце занятия преподаватель дает оценку каждой решенной задаче, отмечая подготовленность обучающихся к занятию, активность, творческий подход и компетентность, а также конструктивность предлагаемых решений, обращает внимание на достижение поставленных перед группой целей и задач.

### **3. Критерии оценки.**

1. Соответствие решения сформулированным в кейсе вопросам (адекватность проблеме) - 1 балл
2. Оригинальность подхода (новаторство, креативность) – 1 балл
3. Применимость решения на практике – 1 балл
4. Глубина проработки проблемы (обоснованность решения, наличие альтернативных вариантов, прогнозирование возможных проблем, комплексность решения) – 1 балл
5. Возможность долгосрочного применения – 1 балл

## **4.4 Разноуровневые задачи (задания)**

**1. Описание:** решение задач

### **2. Задачи репродуктивного уровня**

#### ***Задача (задание) 1:***

*Кратко охарактеризуйте криминологию как науку. Криминология это...*

- часть уголовного права;
- уголовная социология;
- специальная социологическая теория о сущности преступности и ее причинах;
- биология, антропология или психология преступности и преступника;
- самостоятельная юридическая наука;
- социолого-правовая наука;
- сумма отдельных норм уголовного, уголовно-процессуального, уголовно-исполнительного, государственного, гражданского, семейного, трудового и административного права, а также определенных знаний в области экономики, социологии, политологии, педагогики и психологии;
- наука о причинах преступности, ее профилактике и других социологических вопросах, не укладывающихся в рамки уголовного права;
- совокупность определенных знаний в области уголовного права, социологии, педагогики, экономики, психологии, статистики и некоторых других наук;
- наука, исследующая причины преступности и отдельных преступлений, личность преступника и наказание;
- наука, изучающая преступное поведение и систему правосудия, а также право, правонарушение и правонарушителя;
- социально-правовая наука, изучающая преступность, личность преступника, социальные условия и причины преступности, пути, средства и меры ее предупреждения;
- теоретико-прикладная наука о преступности, ее причинах и условиях, личности преступника, системе мер борьбы с преступностью и непосредственных последствиях преступности, изучаемых посредством специфического сочетания философского, обще- и частнонаучных методов;

- наука, включающая изучение преступления как первичного, единичного явления по отношению к преступности, прогнозирование преступности, выработку методики изучения преступности;
- наука, изучающая проблемы преступности и борьбы с ней.

### ***Задача (задание) 2:***

*Назовите составные части (элементы) предмета криминологии. В предмет криминологии входят:*

- преступность, законность, условия и причины ее возникновения, развития и предупреждения, а также личность преступника;
- преступление, прогнозирование преступности и методику изучения преступности;
- право, система правосудия, преступное поведение и личность правонарушителя;
- состояние, динамика и причины преступности, методика ее изучения и предупреждения;
- причины преступности и конкретных преступлений, личность преступника и наказание;
- преступность и ее причины;
- преступность, личность преступника, причины и условия преступности, меры борьбы с ней и последствия преступности;
- проблемы преступности и меры борьбы с ней.

### ***Задача (задание) 3:***

*Определите отрасли криминологии. Наука криминология включает в себя следующие относительно самостоятельные части (отрасли):*

- криминофамилистику,
- криминопенологию,
- уголовную статистику,
- криминологическую прогностику,
- виктимологию,
- социальную психологию,
- криминологическое программирование,
- предупреждение преступности,
- методику изучения и предупреждения преступности.

### ***Задача (задание) 4:***

*Назовите всеобщий и основной метод познания, используемые в криминологии. Это:*

- марксистско-ленинская философия,
- социолого-статистический метод,
- материалистическая диалектика, ее законы и категории,
- непосредственное наблюдение, опрос и анкетирование,
- изучение материалов уголовных дел, уголовная и общесоциальная статистика,
- мультипликатор и последующих контентанализ соответствующих документов, содержащих криминологическую информацию.

### ***Задача (задание) 5:***

*Перечислите меры государственного социального контроля над преступностью и административными правонарушениями. Какие из них имеют количественные характеристики?*

- 1) возраст;
- 2) рост;
- 3) семейное положение;
- 4) специальность;
- 5) образование;
- 6) пол;
- 7) стаж работы;
- 8) должность;
- 9) квалификационный разряд;
- 10) гражданство;

**Задача (задание) 6:**

*Укажите, какие из предложенных ниже признаков являются количественными, какие - качественными.*

- 1) возраст;
- 2) рост;
- 3) семейное положение;
- 4) специальность;
- 5) образование;
- 6) пол;
- 7) стаж работы;
- 8) должность;
- 9) квалификационный разряд;
- 10) гражданство;
- 11) срок лишения свободы;
- 12) вид меры наказания;
- 13) степень тяжести преступления;
- 14) число участников в совершении преступлений
- 15) вид преступления;
- 16) место совершения преступления;
- 17) время совершения преступления;
- 18) число потерпевших;
- 19) размер штрафа;
- 20) сроки расследования дел.

**Задача (задание) 7:**

*К какому виду относительных величин относится коэффициент раскрываемости преступлений. Как он рассчитывается?*

### **3. Задачи реконструктивного уровня**

**Задача (задание) 1:**

*Укажите, какие из перечисленных ниже методов исследования, применяемых в криминологии, относятся к социологическим, а какие – к статистическим:*

- анкетирование,
- выборочное наблюдение,
- анализ документов, содержащих криминологическую информацию,
- корреляционный анализ,
- метод группировок,



- сравнительный метод,
- контентанализ (контентный анализ),
- включенное наблюдение,
- метод обобщающих показателей,
- метод относительных величин,
- дельфийский метод.

**Задача (задание) 2:**

*Определите коэффициент преступности в регионе, имея следующие данные:*

- совершено преступлений в следующие годы:

а) в 2011г. – 25539,

б) в 2014г. – 27977,

в) в 2015г. – 25534,

г) в 2016г. – 28093,

д) в 2017г. – 41196;

- население региона в 2011г. составляло 3 млн. 640 тыс. человек.

*Какие тенденции обнаруживают результаты проведенного статистического исследования уровня преступности в регионе?*

*Какие еще исходные данные надо иметь, чтобы результаты данного исследования оказались более полными и достоверными?*

**Задача (задание) 3:**

*Проведите разграничение между анкетой, интервью, тестом. Какие из этих методов эффективнее использовать:*

а) при определении потенциальных потерпевших от преступления;

б) при опросе лиц, совершенных преступления;

в) при выявлении общественного мнения о проблемах преступности;

г) при опросе экспертов?

**Задача (задание) 4:**

*Назовите основные и наиболее характерные недостатки современных зарубежных криминологических теорий социологического направления:*

- увлечение и ориентация преимущественно на статистико-математические методы анализа различных факторов, влияющих на преступность с учетом конкретных исторических условий, имеющих социально-экономических и социально-политических противоречий буржуазного строя без учета личности преступника;

- исследование причин преступности преимущественно на уровне индивидуального или микрогруппового поведения и их сведение в основном к генетике, аномальной физиологии и психике преступников; отсутствие каких-либо научных исследований других факторов, влияющих на преступность;

- антинаучная биологизация причин преступности и классовая ориентация на то, чтобы снять ответственность буржуазного общества за рост преступности и ее качественное усугубление, переложив ее на особые аномальные физические и психические свойства личности преступников, расовые или наследственные признаки;

- поиски причин преступности и конкретных физических, климатических, территориальных, психических, антропологических и социальных факторов, и абсолютизация при этом аномальных свойств личности, как врожденных, так и сформировавшихся под воздействием социальных условий;

- отсутствие комплексного анализа причин преступности и их неразрывной связи с конкретными социально-экономическими противоречиями и общественно-политическим строем, попытки связать преступность с научно-техническим или социальным прогрессом, тенденция к отказу от категории причинности и подмена ее, например, статистической корреляцией или математическим анализом криминогенных факторов;
- выдвижение в качестве причин преступности отдельных криминогенных факторов социального и экономического характера, не играющих основную и решающую роль в детерминации преступлений, совершаемых в обществе, исследование процессов развития преступности и ее детерминант в отрыве от теории развития, от основных, прежде всего антогонистических противоречий в обществе, от социально-экономического уклада и социально-политического режима в стране, отсутствие системного подхода в исследовании как самой преступности, так и ее криминогенных факторов.

**Задача (задание) 5:**

*Назовите основные и наиболее характерные недостатки современных биологических и биосоциологических теорий причин преступности:*

- субъективизм и эклектицизм подхода к исследованию криминогенных факторов, рассмотрение их в отрыве друг от друга, игнорирование задачи комплексного анализа механизма преступности и преступного поведения, исследование причин преступности в основном на уровне индивидуального и микрогруппового поведения без социальных обобщений коренных и основных причин преступности;
- крайняя биологизация причин преступности и преимущественное сведение их к аномальной генетике, физиологии и психике преступников;
- поиски причин преступности в конкретных демографических, физических, климатических, территориальных, социальных, антропологических и биологических факторах, отрицательном воздействии на человека процессов индустриализации, урбанизации, автомобилизации, миграции и научно-технического прогресса;
- исследование причин преступности преимущественно на уровне индивидуального или микрогруппового поведения, тенденция к отказу от категории причинности, ее подмена иным понятием (например, наличием математико-статистической корреляции между аномальным, отклоняющимся от нормы поведением личности и воздействием на нее ряда негативных факторов экономического, идеологического, физического и психологического характера);
- внеисторический подход к преступности как к «вечному» явлению и попытки связать ее рост и качественное ухудшение с научно-техническим и социальным прогрессом, отрицательно влияющим на личность преступников и усугубляющими их негативные социально-наследственные свойства и признаки.

**Задача (задание) 6:**

*В чем состоит сущность теории «множественность факторов» (теории «факторов»)?*

*В чем состоит сущность теории «социальной дезорганизации» («социальной аномии»)?*

*В чем состоит сущность теории «дифференциальной ассоциации» («дифференциальной связи»)?*

*В чем состоит сущность теории «опасного состояния»?*

**Задача (задание) 7:**

*Предложите методы выявления латентной преступности применительно к:*

- а) хищениям чужого имущества;
- б) преступлениям в сфере экономической деятельности;
- в) изнасилованиям.

**Задача (задание) 8:**

По данным МВД в районе зарегистрировано преступлений, совершенных несовершеннолетними в возрасте:

12 13 15 16 17 11 15 14 16 13

14 17 14 15 15 16 16 15 14 15

15 14 16 11 14 17 16 15 16 15

13 15 15 13 15 14 15 13 17 14

На основании этих данных указать модальную величину;

**Задача (задание) 9:**

Имеются следующие данные о численности осужденных по приговорам судов, вступившим в законную силу, по отдельным видам преступлений:

Численность осужденных, тыс. чел. 2018г., 2019г.

Осуждено всего:

в том числе: 1184 1244

за убийство 19,4 22,2

за изнасилование 6,4 6,5

за разбой 64,7 67,9

Определить все возможные относительные величины.

**Задача (задание) 10:**

По условию задачи №1 определить:

а) средний возраст несовершеннолетних, совершивших преступления;

б) среднее квадратичное отклонение;

в) медиану;

г) сделать выводы.

**Задача (задание) 11:**

Имеются следующие данные о реализации контрафактных товаров: товарные группы, продажа товаров в фактических ценах, млн. руб., среднее изменение цен, в % базисный период отчетный период:

А 116 245 +105

Б 280 310 +40

В 340 380 +30

Определить индивидуальные и общие индексы цен, физического объема и товарооборота.

**Задача (задание) 12:**

Зарегистрированы данные о лицах, совершивших кражи в России: возраст, число выявленных лиц, совершивших преступление:

возраст	число выявленных лиц, совершивших преступление
14 – 17	118620
17 – 20	119770
20 – 23	120250
23 – 26	203395
26 – 29	211428
29 – 32	140625

32 – 35	116227
---------	--------

*Определить средний и модальный возраст лиц, совершивших кражи в России. Изобразить полученные данные на графике распределения. Дать обоснование применения формул для расчета средних величин.*

**Задача (задание) 13:**

Имеется информация о лицах, совершивших присвоение мошенничество в России в 2014 – 2019 гг.:

годы	мужчины	женщины
2014	20859	13918
2015	19481	14924
2016	20111	11940
2017	19498	15242
2018	20542	17242
2019	20112	16542

*Определить:*

1. среднее число мошенничеств в России в 2014–2019 гг.:

а) мужчинами;

б) женщинами;

в) в целом.

2. Абсолютные, относительные и средние показатели динамики.

3. Показатели структуры и их динамику.

*Построить соответствующие графики.*

**Задача (задание) 14:**

Имеются следующие данные за 2019 год:

Возраст лиц, совершивших преступления	Число преступников, тыс. чел.
14-15	66,9
16-17	136,9
18-24	301,0
25-29	189,1
30-39	194,9
40-49	168,3
50-59	123,7
60 и старше	81,9
Всего:	1262,7

*Определить возрастную структуру лиц, совершивших преступления, изобразить ее графически.*

**Задача (задание) 15:**

*Определить средний возраст преступников в 2019 году, исходя из данных таблицы ниже.*

Возраст лиц, совершивших преступления	Число преступников, тыс. чел.
14-15	66,9
16-17	136,9
18-24	301,0

25-29	189,1
30-39	194,9
40-49	168,3
50-59	123,7
60 и старше	81,9
Всего:	1262,7

**Задача (задание) 16:**

В таблице приведены данные о численности молодежи в возрасте до 30 лет, осужденной за отдельные виды преступлений (тыс. чел.):

Всего осуждено	431,2
В том числе:	
за хищения имущества	92,8
за преступления против личной собственности граждан	178,9
за убийство и покушение на убийство	5,6
за умышленное причинение тяжкого вреда здоровью	9,7
за изнасилование и покушение на изнасилование	8,3
за преступления, связанные с наркотиками	13,0
за хулиганство	41,5
за другие преступления	75,9

*Определить структуру молодых людей, осужденных за отдельные виды преступлений, %.*

**4. Задачи творческого уровня**

**Задача (задание) 1:**

*Дайте понятие преступности. Преступность – это:*

- возникшее с появлением человечества и существующее постоянно, изменчивое социально-уголовное явление, характерное для любого общества и представляющее собой совокупность (систему) всех преступлений, совершенных в данном регионе за определенный период времени;
- целостное социально-правовое массовидное явление, основу которого составляет совокупность деяний, содержащих признаки преступлений, а также лиц, совершивших такие деяния, на определенной территории за определенный период;
- совокупность совершенных на определенной территории за определенный период времени уголовно-наказуемых деяний и лиц их совершивших, в отношении которых вступили в силу обвинительные приговоры суда;
- исторически изменчивое, социальное и уголовно-правовое явление, представляющее собой систему преступлений, совершенных в соответствующем государстве (регионе) за тот или иной период времени;
- исторически преходящее, изменчивое социальное и уголовно-правовое явление классового общества, представляющее собой целостную совокупность (систему) всех преступлений, совершенных в стране или регионе за соответствующий период времени;
- исторически преходящее, изменчивое уголовно-правовое и социально-биологическое явление, представляющее собой совокупность лиц, совершивших в государстве (регионе) преступления за соответствующий, вполне определенный период времени;
- исторически уходящее, изменчивое социальное и уголовно-правовое явление классового общества с антогонистическими противоречиями и рецидивами частнособственнических

интересов и мелкобуржуазной психологии, характеризующееся количеством (совокупностью) преступлений и лиц, их совершивших, в данном регионе за соответствующий период времени;

- нормальное явление в любом обществе; ненормальными же являются придуманные людьми санкции и законы;
- показатель социальной патологии. Ее функция состоит в том, чтобы указывать границы социального контроля над поведением индивидов;
- переходящее, исторически изменчивое, целостное социальное и уголовно-правовое явление социально-разделенного общества, представляющее собой систему преступлений, совершаемых в международном сообществе, определенном государстве или регионе за тот или иной период времени, причиняющее особо тяжкий вред социуму соответствующего уровня и угрожающее в конечном счете самим основам существования человеческого общества.

### ***Задача (задание) 2:***

*Назовите основные показатели преступности:*

- абсолютный и относительный уровни, динамика;
- объем преступности, «география» преступности;
- количество преступлений и количество лиц, их совершивших, и их изменение во времени;
- общественная опасность преступности, коэффициент преступности, интенсивность преступности, структура преступности;
- общее количество преступлений и соотношение различных видов (групп) преступлений в совокупности преступлений, их динамика;
- уровень, состояние и структура, изменение количества преступлений за определенный период времени;
- количество преступлений и лиц, их совершивших, в абсолютном и относительном выражении, структура и динамика.

### ***Задача (задание) 3:***

*Назовите дополнительный показатель, характеризующий преступность:*

- состояние преступности;
- общественная опасность (социальная «цена») преступности;
- динамика преступности;
- удельный вес рецидива преступлений;
- структура преступности.

### ***Задача (задание) 4:***

*Из перечисленных ниже видов преступлений выделите те из них, которые отличаются:*  
*а) высокой латентностью, б) средней латентностью, в) низкой латентностью.*

Виды преступлений: убийства, изнасилования, террористические акты, хулиганство, кражи, разбои, шпионаж, взяточничество, захват заложников, уклонение от уплаты налогов и сборов, вовлечение несовершеннолетних в совершение преступления, клевета, отказ в предоставлении гражданину информации, нарушение правил охраны труда, неправомерное завладение автомобилем или иным транспортным средством, дезертирство, геноцид.

### ***Задача (задание) 5:***

*Из приведенного ниже перечня криминогенных факторов, выделите те из них, которые относятся: а) к причинам преступности, б) к условиям, способствующим реализации причин преступности.*

*Сгруппируйте также перечисленные криминогенные факторы по содержанию: а) социально-экономического характера, б) социально-психологического характера, в) идеологического и*

*воспитательного характера, г) организационного характера, д) правового характера, е) иного характера.*

*Укажите, какие из названных криминогенных факторов относятся: а) к внешним и внутренним детерминантам, б) к основным и неосновным детерминантам преступности.*

Обстоятельства, влияющие на преступность:

- увеличение населения уголовно-наказуемого возраста;
- недостатки в организации профилактики правонарушений и преступности;
- возрастающие противоречия между потребностями большинства населения и возможностями их удовлетворения;
- нарушение принципа неотвратимости ответственности и наказания;
- разрушение системы идейно-нравственного воспитания;
- изменения уголовного законодательства;
- широкое распространение в обществе преступной психологии и морали;
- низкая материальная обеспеченность большинства населения страны;
- высокая плотность населения в крупных городах;
- возрастающие противоречия между различными социальными слоями и группами в стране;
- распространение в обществе наркомании, пьянства, паразитизма и проституции;
- возрастающее в обществе неравенство, эксплуатация человека человеком, нищета, безработица, социальная несправедливость;
- широкая пропаганда в средствах массовой информации и т.н. «американского образа жизни», включающая прославление культа силы, личного успеха «любой ценой», жестокости, сексуальной свободы и раскрепощённости и т.п.;
- всеобъемлющая приватизация (денационализация) государственной собственности, приоритетное внимание развитию и укреплению частной собственности, разрушение сектора социалистической экономики;
- негативная деятельность высокоразвитых в экономическом отношении государств, подрывающих экономику, кредитно-денежную систему и финансы, науку, образование и культуру в Российской Федерации;
- несоответствия между возможностями человека и психофизическими нагрузками, порождаемыми современными условиями жизни;
- бытовые, семейные и производственные конфликты;
- разжигание межнациональных и межрелигиозных противоречий в обществе;
- продолжающаяся инфляция, рост цен, повышение стоимости жизни;
- ослабление социального контроля как следствие проводимой правящим режимом политики;
- отсутствие надлежащей правовой базы при проведении социально-экономических преобразований в стране;
- эгоизм, гипертрофированный индивидуализм, цинизм, стяжательство, паразитизм и безответственность, распространившиеся в российском обществе;
- недостатки в деятельности государственных учреждений, их служащих;
- ослабление активности населения в борьбе с преступлениями и другими негативными явлениями в обществе.

#### ***Задача (задание) 6:***

*Определите, какие из приведенных ниже свойств, черт, признаков, качеств и отношений характеризуют индивида (человека) как личность:*

- мнительность, слабоволие, слабая сообразительность, высокая эмоциональная возбудимость, повышенная внушаемость, рассеянность;
- упрямство, социальная пассивность, лживость, замкнутость, легкомыслие, неуверенность в себе, доверчивость;

- плохое зрение, невыразительность, физическое уродство, музыкальная одаренность;
- общительность, трудолюбие, старательность, аккуратность, искренность, целеустремленность, ответственность, стремление помочь другим людям, попавшим в неприятное положение или беду, совестливость, доброта;
- завистливость, жадность, мстительность, жестокость, эгоизм, повышенное самомнение, карьеризм, стремление к успеху «любой ценой».

Какие из перечисленных характеристик личности способны детерминировать преступное поведение, какие могут способствовать в определенной ситуации совершению преступления, какие из них являются криминологически (криминогенно) нейтральными и какие из них являются антикриминогенными?

**Задача (задание) 7:**

*Из перечисленных характеристик человека назовите те из них, которые относятся к числу криминогенных факторов или которые способствуют совершению преступления либо являются криминологически (криминогенно) нейтральными:*

- умственные и психосоматические расстройства психозы, психоневрозы);
- физические или психофизические дефекты (врожденные или приобретенные);
- травмы, полученные в результате несчастного случая или заболевания;
- врожденные или приобретенные психические нарушения (слабоумие, психопатия);
- гармональные аномалии, связанные с повышенной сексуальностью или импотенцией;
- низкий интеллектуальный уровень, умственная ограниченность, невежество;
- наивность, доверчивость, простота, искренность, доброта, совестливость, внутреннее благородство, сопереживание.

**Задача (задание) 8:**

*Ознакомившись с характеристикой личности и поведения М., ответьте на следующие вопросы. Какие интеллектуальные, волевые и эмоционально-чувственные свойства личности М. можно установить по данной его характеристике? Определите такие элементы структуры личности М., как его социальные роли и статусы. Охарактеризуйте культурный уровень М. Дайте обобщенную нравственно-психологическую характеристику личности М. Следует ли говорить о том, что личность М. присуща устойчивая антиобщественная ориентация корыстного характера (установка на совершение корыстных преступлений)?*

Установлено, что 35-летний М., потеряв в малолетнем возрасте своих родителей, воспитывался в детском доме, имеет образование 6 классов. Как пояснил М., школу он бросил потому, что хотелось скорее самому зарабатывать себе на жизнь. Оставался на 2-ой год в 5-ом классе. М. женат, имеет 8-летнего сына. Проживал с семьей в отдельной двухкомнатной квартире. Заработок средний. Считает, что «неплохо было бы получить хотя бы среднее образование, но уже поздно, да и забыл уже всё». Не знает, кто такие И.Е. Репин, А.С. Пушкин, Л.Н. Толстой, П.И. Чайковский. В театре был один раз в жизни в школьные годы, но не помнит, какой смотрел спектакль и в каком театре. В 16-18 лет занимался в волейбольной секции, имел 2-ой спортивный разряд. Других увлечений позитивного характера не имеет. Позитивной социальной активностью не отличался. Ранее судим за подделку больничных листов, затем за хулиганство – к лишению свободы.

Хулиганство совершил при следующих обстоятельствах. Во время выпивки на квартире своего приятеля М. допустил непристойное высказывание в отношении жены последнего. Когда тот сделал замечание в его адрес, М. неожиданно ударил его по голове бутылкой, избил его жену и сына, разбил окно в их квартире, ударил одного из соседей, пытавшихся предотвратить его хулиганские действия.



После отбытия наказания М. возвратился к своей семье, был трудоустроен на прежнее рабочее место. По работе характеризовался в целом положительно, но был замечен в выпивках в рабочее время и в использовании оборудования предприятия в корыстных целях. По истечении 10 месяцев со времени освобождения из колонии совершил мелкое хулиганство, а затем кражу чужого имущества.

Кражу он совершил при следующих обстоятельствах. Поздно вечером, находясь в нетрезвом состоянии, М. возвращался с работы. Проходя мимо соседнего дома, он заметил на подоконнике в помещении дамскую сумочку. Ударом кулака М. разбил окно и украл находившийся в сумочке кошелек. В этот момент его не интересовало, находился ли кто-нибудь в доме или нет. Похищенные деньги он израсходовал на выпивку с приятелями. Виновным себя признал и выражал сожаление о случившемся. Причиненный ущерб возместил добровольно. Вновь был осужден к лишению свободы.

Находясь в местах лишения свободы, встал на путь исправления, добросовестно трудился, освоил профессию пилорамщика, сторонился осужденных, которые характеризовались отрицательно. За время пребывания в колонии имел одно нарушение режима, выразившееся в том, что затеял ссору и драку с другими осужденным, который насмешливо отозвался об обстоятельствах, повлекших осуждение М.

В культурно-воспитательных мероприятиях, проводимых в ИК участвовал неохотно, был пассивен во всем, кроме работы на производстве. Книг не читал, изредка просматривал газеты, интересуясь главным образом новостями в спорте.

Планы на будущее сводятся у М. к тому, чтобы скорее освободиться и жить с семьей. Когда разговор заходит о семье, М. заметно волнуется, на глазах у него появляются слезы.

На вопрос о том, что привело его к совершению преступления, М. отвечает: «Сам виноват... Дурость своя, да водка».

### **Задача (задание) 9:**

*Назовите основные составные части (подсистемы, свойства) структуры личности преступника.*

*Назовите основные признаки типологии преступников.*

### **Задача (задание) 10:**

*Определите основные криминологические черты, типы личности и роль конкретной жизненной ситуации, исходя из следующих данных:*

а) ранее неоднократно судимый за разбой, кражи и хулиганство Глаголев, будучи в нетрезвом состоянии, возвращался с женой из гостей. Проходя мимо универсама, он увидел как сержант полиции Аверьянов пытается задержать Нехлюдова, совершающего злостное хулиганство. Решив помочь Нехлюдову скрыться, Глаголев с криком «полундра!» набросился на Аверьянова, сбил его с ног, дважды ударил его лежащего ногой и бросился бежать, однако с помощью подъехавшего экипажа ППС был задержан Аверьяновым;

б) инженер Григорьев на протяжении трех месяцев получал анонимные письма, автор которых сообщал, что жена Григорьева находится в интимных отношениях с Костроминым. Жена Григорьева категорически отрицала наличие такой связи. Во время встречи Нового года, Григорьев обнаружил, что его жена и Костромин отсутствуют в общем зале. Он обнаружил их стоящими у окна соседней комнаты. Григорьев пришел в сильное душевное волнение, схватил подвернувшийся под руку столовый нож, которым он несколько раз ударил Костромина. От полученных ранений потерявший сознание скончался на месте происшествия;

в) подросток Иванов натравливал породистую овчарку на людей, удерживая ее на близком расстоянии от жертвы. Попавший в такую ситуацию Петров кирпичом убил овчарку и нанес легкие телесные повреждения, повлекшие кратковременное расстройство здоровья Иванову;

г) Бугров, поссорившись с женой, несколько дней скитался по лесу, а затем совершил кражу продуктов в доме лесника. На допросе он заявил, что сильно ослабел от голода.

**Задача (задание) 11:**

*С целью изучения методики выявления причин и условий, способствующих совершению конкретного преступления и принятие по нему предупредительных мер, предполагается следующая ситуация.*

В очереди за спиртными напитками к Иванову подошел Генералов и попросил его купить ему бутылку водки. После того как Иванов купил литр водки, он вместе с Генераловым пошел в темный подъезд девятиэтажного дома и там распил одну бутылку из горлышка. Опьянев, они пошли в сквер, где играли дети, и возле фонтана, на виду у всех, стали распивать другую бутылку из горлышка, пели песни с нецензурным содержанием. В это время пенсионер Долгунина, проходившая мимо, сделала Генералову и Иванову замечание о их недостойном поведении. В ответ на это Генералов оскорбил Долгунину и, подойдя к ней, толкнул ее в бассейн фонтана. Ударившись о одно (глубина 25 см.), Долгунина сломала левую руку и стала громко звать на помощь. Генералов и Иванов быстро скрылись с места преступления в темном подъезде того же дома.

Прибывший наряд полиции увез Долгунину в больницу. Поняв, что их не преследуют, Генералов предложил Иванову «дело»: проникнуть в квартиру к Беловой, которая уехала на черноморское побережье на отдых, о чем Генералов знал, так как иногда навещал Белову как женщину легкого поведения. Иванов отказался, но Генералов намекнул, что Белова живет нечестно, работает в продуктовом магазине и ворует дефицитные продукты и что у нее имеются золото и драгоценные камни.

Спустившись в подвал, они нашли гвоздодер и легко выломали замок. Отыскав имущество на сумму свыше 200 тыс. рублей, они сложили их в чемодан и покинули квартиру.

Прибыв к приятелю Генералова Жильцову, они рассказали ему о краже и попросили оставить их ночевать. Жильцов достал литр водки и предложи «обмыть» удачу.

Иванов, опьянев, быстро уснул, а Генералов предложил Жильцову убрать компаньона и свидетеля. Жильцов набросил на голову Иванова телогрейку, а Генералов нанес несколько ударов топором по голове. Размозжив голову Иванову, они решили зарыть его труп в лесу. На автомобиле они приехали в лес и вырыли яму. Когда Генералов нагнулся, чтобы поднять труп Иванова, Жильцов сильным ударом гаечного ключа по голове убил Генералова и оба трупа закопал.

Жильцову 29 лет, в прошлом судим за хулиганство и разбой. Объяснил на следствии, что он завязал и хотел жить честно, собрался жениться на состоятельной вдове Марине, у которой он жил без прописки, так как уклонялся от административного надзора. В ночь прихода Генералова и Иванова Марина уехала навестить мать. Жильцов вместе с Генераловым отбывал срок. Испугался, когда узнал о краже Генералова, так как считал, что ему никто не поверит, что он не причастен. Когда же Генералов убил Иванова, то у него возникла мысль избавиться и от Генералова. Ценности его не прельщали, но раз уж так получилось, то он, естественно, завладел ими.

Несовершеннолетний Иванов (17 лет), не судимый, проживал с матерью, которая работала уборщицей (оклад 20 тыс. руб.). На иждивении находилось еще трое детей. Воспитанием сына не занималась. Он был вспыльчивый, малообщительный, к учебе интереса не проявлял, с учителями дружеского контакта не было, отношение к нему было грубым, никто не стремился оказать на него индивидуального влияния. Рано пристрастился к водке, свободное время проводил во дворе и подъезде или стоял за спиртными напитками, где и познакомился с Генераловым.

*Определите причины и условия по эпизоду с хулиганством.*

*Определите причины и условия, способствующие краже.  
Какие обстоятельства обусловили убийства? Назовите причины и условия.  
Дайте социально-психологическую характеристику преступникам.*

**Задача (задание) 12:**

*Назовите причины и условия пьянства, токсикомании, наркомании, проституции:*

- любопытство, психологическое, а затем и болезненное влечение к спиртному, наркотикам, одурманивающим веществам и т.п. многих, особенно несовершеннолетних и молодых людей;
- неосознанность, душевная ограниченность и моральная распущенность значительной части людей;
- плохая организация быта и досуга людей, отсутствие или недостаточность возможностей заполнить свободное время интересными занятиями, содержательным досугом или делом;
- распространившееся в народе неверие в бога, в религиозные постулаты, порицающие нравственную и половую распущенность, употребление или злоупотребление алкоголем, наркотиками и т.п.;
- подражание другим, желание испытать новые ощущения, поразвлечься;
- эксплуатация, тяжелый труд, жестокая и напряженная борьба за существование;
- грубость и циничность нравов «разлитых» в обществе, ограниченность интересов и потребностей, недоступность элементарных материальных и духовных благ для трудящихся;
- неудовлетворенность жизнью, душевная опустошенность;
- всепоглощающее стремление получить прибыль за счет производства и торговли спиртными напитками, незаконного оборота наркотиков, торговли телом, спекуляция на сексуальных потребностях людей;
- эгоизм и индивидуализм, деградация нравственного сознания и личности, пресыщенность жизнью, следование стандартам поведения, присущим значительной части населения развитых стран;
- сознательное содействие властью имущих распространению и утверждению пьянства, развращенности и примитивности нравов и интересов как способ заставить человека труда забыть о несправедливости и тяготах жизни, дать ему какое-то удовлетворение, иллюзию радости и веселья, отвлечь от действительности, от борьбы за ее изменение;
- склонение к употреблению спиртных напитков, наркотиков, одурманивающих веществ, к проституции другими лицами;
- негативное влияние средств массовой информации и пропаганды, рекламирующих, навязывающих людям образы жизнедеятельности и поведения раскрепощенной «свободной» личности, продиктованных сиюминутными желаниями и потребностями;
- отсутствие системного социального контроля и профилактики пьянства, наркотизма, токсикотизма, проституции и т.п.;
- неполнота и несовершенство законодательства являющегося правовой основой борьбы с пьянством, наркоманией, проституцией и т.п.

**Задача (задание) 13:**

*Дайте правильное определение понятий: 1) виктимология, 2) криминальная виктимология, 3) криминальная виктимность, 4) криминальная виктимизация, 5) жертва преступления, 6) потерпевший от преступления.*

- процесс превращения потенциальной жертвы в реальную в результате совершения преступления;
- учение о жертве, предметом и главным объектом исследования которого является любая жертва, в том числе жертва в силу одного лишь причинения вреда;

- повышенная способность человека или определенной общности людей становиться жертвами преступлений;
- вспомогательная межотраслевая социально-правовая научная дисциплина, занимающаяся исследованием преступления и преступности, личности преступника на основе данных о жертве преступления и преступности, ее поведении и состоянии, до, в момент и после совершения преступлений, личности, связей и отношений с преступником, характера и размера причиненного ей вреда, социальных последствий преступности в целях совершенствования уголовной политики, мер борьбы с преступлениями и преступностью, эффективной защиты их жертв;
- человек, которому непосредственно в результате преступления причиняется или ставится в реальную опасность причинения морального, физического или имущественного вреда;
- физическое или юридическое лицо, та или иная социальная общность прямо и непосредственно либо косвенно и опосредованно пострадавшие от преступления, страдающие от преступности.

***Задача (задание) 14:***

*Составьте программу криминологического исследования по одной из проблем криминологии по следующей схеме:*

Программа проведения исследования:

- а) подготовительный этап - формулирование проблемы и задач исследования; постановка научной гипотезы, определение основных направлений исследования; разработка методики исследования (определение объема информации, способы ее получения);
- б) рабочий этап – разработка инструментария (подготовка анкет), сбор информации, статистическая обработка полученной информации; обобщение и анализ полученной информации;
- в) заключительный этап – формулирование выводов, составление отчетов, разработка конкретных предложений и рекомендаций по результатам исследования, определение форм внедрения исследований в практику.

***Задача (задание) 15:***

*Классифицируйте приведенную информацию, изложите ее в виде таблицы, рассчитайте необходимые для анализа показатели.*

Имеются следующие данные о преступлениях:

- совершено в сельской местности – 180,
- совершено в поселках городского типа – 220,
- совершено несовершеннолетними 240,
- совершено в состоянии опьянения 540,
- совершено лицами мужского пола – 845.

***Задача (задание) 16:***

Среди 1200 лиц, привлеченных к уголовной ответственности за кражи, оказалось 720 лиц, ранее не судимых, 204 судимых один раз, 136 судимых два раза, 90 - три раза, 50 - четыре раза и более. Среди лиц, судимых за преступления против личности – 338 лиц ранее не судимых, 54 – судимых один раз, 36 – два раза, 22 – три раза, 10 – четыре раза и более.

*Необходимо составить таблицу, дать ей название, заполнить реквизиты, рассчитать возможные относительные показатели. Результаты проанализировать.*

***Задача (задание) 17:***

На определенной территории за 2019г. было совершено 50 умышленных убийств, 100 умышленных причинений тяжкого вреда здоровью, 600 хищений, 150 хулиганских поступков. На той же территории за предшествующий 2017 год было совершено: 40 убийств, 110 умышленных причинений тяжкого вреда здоровью, 800 хищений и 100 хулиганств.  
*Определить показатели преступности за каждый период, условно оценив названные виды преступлений следующими баллами: убийство – 10, умышленное причинение тяжкого вреда здоровью - 8, хищение –5, хулиганство –3, а также индекс тяжести преступлений.*

**Задача (задание) 18:**

*По данным о результатах работы следователей и органов дознания за 2019г. региона провести анализ важнейших показателей следственной работы:*

Показатель работы	Следователи	Органы дознания /включая производство по протоколам/		
	Всего дел	Темп прироста /снижения, %/	Всего дел	Темп прироста /снижения, %/
В производстве	2040010	-8,8	74387 7	-9,5
Расследовано В том числе:	1527252	-11,3	52463 4	-13,7
Окончено	837704	-4,1	48055 9	-17,6
Приостановлено за неустановлением либо нерозыском виновных	689548	-18,8	44075	82,0
Окончено в сроки свыше установленных УПК РФ	139669	-14,2	45156	16,7
Возвращено на дополнительное расследование	51748	-4,0	18766	58,1
Оправданные и лица, дела в отношении которых прекращены судом по реабилитирующим основаниям	1405	-9,7	1043	-56,9
В том числе: Содержались под стражей	324	-14,7	26	-53,6

**Задача (задание) 19:**

В городе А. пять округов.

- в 1-м проживает 65 тыс. человек, за отчетный период совершено 785 преступлений, из них 60% не очевидных;
- во 2-м – проживает 86 тыс. человек, совершено 940 преступлений, из них 58% неочевидные;
- в 3-м – проживает 78 тыс. человек, совершено 650 преступлений в условиях очевидности;
- в 4-м – проживает 69 тыс. человек, за отчетный период совершено 810 преступлений, из них 45% очевидны;
- в 5-м – проживает 81 тыс. человек, совершено 420 очевидных преступлений.

*Используя метод факторных группировок, необходимо установить, имеется ли связь между активностью по раскрытию неочевидных преступлений и уровнем преступности на территории города.*

**Задача (задание) 20:**

На определенной территории за 2019г. было совершено 50 умышленных убийств, 100 умышленных причинений тяжкого вреда здоровью, 600 хищений, 150 хулиганских поступков. На той же территории за предшествующий 2013 год было совершено: 40 убийств, 110 умышленных причинений тяжкого вреда здоровью, 800 хищений и 100 хулиганств.

*Определите показатели преступности за каждый период, условно оценив названные виды преступлений следующими баллами: убийство – 10, умышленное причинение тяжкого вреда здоровью 8, хищение –5, хулиганство –3, а также индекс тяжести преступлений.*

**Задача (задание) 21:**

*Дайте анализ нижеприведенных данных, характеризующих мелкое хулиганство и уголовно наказуемое хулиганство по данным учета, используя показатель коэффициента корреляции. Определите, существует ли зависимость динамики уголовно наказуемого хулиганства от уровня мелкого хулиганства и если существует, то в чем она проявляется.*

Период времени	Число лиц, привлеченных к административной ответственности за мелкое хулиганство	Число лиц, привлеченных к уголовной ответственности за хулиганство
1	311	234
2	327	301
3	405	356
4	428	387

**Задача (задание) 22:**

*Составьте программу наблюдения латентности преступности. Определите форму, вид и способ данного исследования.*

**Задача (задание) 23:**

Известны следующие данные (возраст, пол, образование, срок лишения свободы, присужденный судом, статья УК РФ) по уголовным делам, рассмотренным в Нагатинском суде г. Москвы за отчетный период.

*Произведите группировку осужденных лиц по сроку лишения свободы, образовав три группы с постоянным интервалом.*

**Задача (задание) 24:**

В районе города Лапинска в период 2014—2019гг. было зарегистрировано:

Год	2014	2015	2016	2017	2018	2019
Численность населения в районе	62180	68467	67560	71444	89600	91400
Число зарегистрированных преступлений	368	304	525	543	636	686
Число лиц, совершивших преступления	435	489	561	574	678	702

Вычислите коэффициент преступности по числу преступлений и лиц, их совершивших. По коэффициенту преступности по числу лиц, совершивших преступление, постройте динамический ряд. Рассчитайте показатели динамики от года к году (абсолютный прирост, темп роста, темп прироста, коэффициент роста) цепным и базисным способами.

**Задача (задание) 25:**

Постройте макет статистической таблицы, характеризующей распределение осужденных по полу.

**Задача (задание) 26:**

Спроектируйте макет таблицы, характеризующей распределение осужденных по тяжести преступления, возрасту и полу.

**Задача (задание) 27:**

По данным ГИЦ МВД РФ в 2019г. структура преступлений, совершенных на улицах, площадях, в парках и скверах характеризовалась следующими данными:

Вид преступления	Число преступлений
Убийство, умышленное причинение тяжкого вреда здоровью, изнасилование	9097
Кража	62931
Грабеж, разбой	105979
Хулиганство	6392
Преступления, связанные с незаконным оборотом наркотических средств, психотропных веществ и их аналогов, сильнодействующих веществ	7802
Прочие	48807

Изобразите эти данные графически (несколькими способами).

**Задача (задание) 28:**

В таблице приведено распределение сотрудников отдела по борьбе с экономическими преступлениями по полу и стажу работы, в процентах к общей численности рабочих:

Группы сотрудников по стажу работы, лет	Мужчины	Женщины	Итого
До 5 лет	18,1	11,1	29,20
5-10 лет	28,0	22,0	50,0
10 лет и свыше	14,2	6,60	20,80
Итого	60,3	39,7	100,0

Постройте секторную диаграмму.

**Задача (задание) 29:**

По данным таблицы рассчитайте относительные величины динамики (абсолютный прирост, темпы роста и темпы прироста) базисным способом за весь период. Сделайте выводы.

Год	2015	2016	2017	2018	2019
Количество убийств	19650	18210	16914	15522	2000

**Задача (задание) 30:**

Народным судом города Уральска в 2019г. было осуждено 640 человек. За этот же год среднее число жителей составило 185 800 человек. Определите коэффициент преступности для этого города, указав при этом, к какому виду относительных величин он относится.

**Задача (задание) 31:**

В период с 2014 по 2019 годы в районе было зарегистрировано следующее количество преступлений, совершенных несовершеннолетними:

Год	2014	2015	2016	2017	2018	2019
Число зарегистрированных преступлений	864	879	911	918	934	952

*Для анализа преступности несовершеннолетних требуется определить относительные величины динамики.*

**Задача (задание) 31:**

Имеются следующие данные о численности молодежи в возрасте до 30 лет, осужденной в 2019г. за отдельные виды преступлений против собственности:

Виды преступлений	Численность преступников, чел.	Относительная величина структуры, %
Всего осуждено за преступления против собственности	706	100,0
в том числе:		
1 за кражу		
2 за мошенничество	283	
3 за разбой	75	
4 за грабеж	95	
5 за иные преступления	192	
	61	

*Определить относительные величины структуры осужденных молодых людей в отчетном периоде по отдельным видам преступлений против собственности. По данным таблицы сделать вывод о том, кто среди осужденной молодежи до 30 лет занимает доминирующее положение за кражу и грабеж.*

*Для наглядного представления структуры осужденных за преступления против собственности полученные данные нанести на секторную диаграмму.*

**5. Критерии оценки:**

Оценка «**отлично**» - ответ на задачу логичен, студент проявляет глубокое знание профессиональных терминов, понятий, категорий, концепций и теорий. Развернуто аргументирует выдвигаемые выводы и решения, приводит убедительные аргументы, опираясь на уголовный закон. Делает содержательные выводы. Демонстрирует уверенные знания нормативных правовых актов и специальной литературы. Речь грамотна, используется профессиональная лексика.

Оценка «**хорошо**» - обоснование решения задачи предоставлено недостаточно полно. Выводы правильны. Выдвигаемые положения аргументированы, однако имеется непоследовательность анализа. Демонстрирует знание нормативных правовых актов и специальной литературы. Речь грамотна, используется преимущественно профессиональная лексика.

Оценка «**удовлетворительно**» - ответ недостаточно логически выстроен. Студент обнаруживает слабость в развернутом раскрытии профессиональных понятий. Выдвигаемые положения декларируются, но не аргументируются. Ответ носит преимущественно



теоретический характер, непременно к конкретному делу. Знания специальной литературы не проявлены. Профессиональная лексика используется эпизодически. Оценка «неудовлетворительно» - в ответе недостаточно раскрыты профессиональные понятия, категории. Студент проявляет стремление подменить научное обоснование раскрываемого вопроса рассуждениями обыденно-повседневного бытового характера. Ответ содержит ряд серьезных неточностей. Выводы поверхностны. Знания нормативных правовых актов не проявлены. Профессиональная лексика не используется.

## 4.5. Контрольная работа

**1. Описание:** Контрольная работа - текущий этап контроля за освоением учебного курса «Криминология и предупреждение преступлений». При выполнении контрольной работы обучающиеся должны продемонстрировать, что они ознакомились с программой курса, ориентируются в комплексе основных вопросов, способны, обратившись к учебной, дополнительной литературе, статистическим данным о преступности, раскрыть содержание отдельных понятий, дать характеристику показателей преступности, продемонстрировать понимание содержания профилактической деятельности. Ответу на каждый вопрос контрольной работы должно предшествовать содержание вопроса, которое воспроизводится в точном соответствии с заданием для данного варианта.

Оформив титульный лист с указанием номера варианта, следует обозначить номер вопроса, содержание и изложить свой ответ. Контрольную работу не следует по объему уподоблять курсовой: поставленные в ней вопросы вполне конкретны, ответ на каждый из них должен быть дан в объеме, не превышающем 1-2 страницы машинописного текста. В необходимых случаях (при цитировании, приведении статистических данных и т.п.) ответы должны сопровождаться ссылками на источники. Завершать работу должен список использованной литературы.

### 2. Задание на контрольную работу

#### Раздел 1. Учение о преступности и личности преступника

##### Вариант №1

*Задание 1. Прочтите описание преступного поведения. Проанализируйте в данных ситуациях личность преступника. Какие криминогенные качества лежат в основе совершенных преступлений? Назовите основные причины и условия преступления?*

**Ситуация 1.** Подростки Митрофанов и Сергеев постоянно ссорились и дрались. Однажды в результате очередной ссоры началась драка. Сильным ударом кулака Митрофанов сбил Сергеева с ног. Тот упал на асфальт и ударился головой. От полученной травмы Сергеев скончался.

**Ситуация 2.** Сожитель гражданки Ивановой Корнеев, в ее отсутствие совершал в отношении ее десятилетней дочери Тани развратные действия, а также демонстрировал девочке порнографические рисунки. Однажды Иванова раньше вернулась домой и застала такую картину. Иванова обратилась в полицию. На следствии Корнеев пояснил, что обучал девочку искусству любви и если бы он так не делал, то какие-нибудь подонки испортили бы ее.

**Ситуация 3.** Петренко после значительного употребления алкоголя любил покататься на своем автомобиле. В очередной раз, вечером, сев за руль в нетрезвом состоянии, он сбил пешехода, причинив ему тяжкий вред здоровью.

**Задание 2.** Составьте справку-характеристику на осужденного, используя следующую схему, и определите влияние личностной характеристики преступника на определение (размер и вид) уголовного наказания.

*Социально-демографическая характеристика:*

1. Ф.И.О. подсудимого; 2. Пол; 3. Возраст; 4. Социальное положение; 5. Образование;
6. Гражданство; 7. Национальность; 8. Психическое и физическое здоровье;
9. Иные данные, имеющие значение для характеристики преступника.

*Социально-ролевая характеристика:*

1. Как преступника:

- а) был ли ранее судимым;
- б) если ранее судим, то сколько имеет судимостей;
- в) освобождался ли ранее от уголовной ответственности и наказания;
- г) если ранее освобождался от уголовной ответственности и наказания, то по каким основаниям;
- д) был ли признан рецидив преступления;
- е) подвергался ли принудительным мерам воспитательного или психиатрического характера;
- ж) данное преступление совершено индивидуально либо в соучастии;
- з) признал вину полностью, частично, либо не признал.

2. Как работающего или учащегося:

- а) имел ли поощрения, положительные характеристики; б) имел ли взыскания.

3. Как члена семьи:

- а) супруг (супруга);
- б) родитель;
- в) сын, дочь;
- г) сестра, брат.

4. Досуговая роль:

- а) отношения с друзьями;
- б) соседские взаимоотношения;
- в) занятия спортом;
- г) хобби.

*Социально-психологическая характеристика:*

1. Правовая психология:

- а) отношение к содеянному преступлению;
- б) отношения к правоохранительным органам;
- в) отношение к уголовному закону;
- г) поведение в процессе осуществления предварительного следствия.

2. Трудовая психология:

- а) отношение к работе и учебе;
- б) основные характеристики (трудолюбие, лень).

3. Нравственная психология (принципы, взгляды, убеждения, ориентиры).

**Задание 3.** Классифицируйте детерминанты на а) причины преступлений, б) условия преступности (преступлений) и в) факторы преступности:

- бедность, нищета;
- нарушение принципа неотвратимости уголовной ответственности;
- миграция населения;
- корысть, жадность;
- недостатки воспитания в семье;
- ревность;

- ссоры, скандалы в семье;
- низкий уровень культуры и образования населения;
- изменения уголовного законодательства;
- коррупция;
- личные неприязненные отношения.

**Задание 4.** *Определите детерминанты (причины и условия) в следующих преступлениях:*

- убийство; похищение человека; изнасилование; кража; автотранспортное преступление; посягательство на жизнь сотрудника правоохранительных органов.

**Задание 5.** *Проанализируйте высказывания по вопросам предотвращения насилия в отношении женщин и определите, что можно отнести к мифам или стереотипам мышления, а что к фактам?*

1. Основной мотив изнасилования – это секс.
2. Женщины подвергаются сексуальному насилию, потому что своим поведением, внешним видом или иным образом провоцируют его.
3. Приличная женщина не может быть изнасилована.
4. Женщина может предупредить изнасилование, оказывая сопротивление насильнику.
5. Мужчины не могут подвергнуться сексуальному насилию.
6. Многие изнасилования совершаются лицами, известными жертве.
7. О большинстве изнасилований не заявляется в милицию.
8. Большинство женщин, пострадавших от сексуального насилия, обращаются в милицию, чтобы получить за это деньги.
9. Женщины втайне хотят, чтобы их изнасиловали.
10. Большинство изнасилований совершаются «лицами кавказской национальности».
11. Данные о прошлой сексуальной жизни женщины могут быть приняты в качестве доказательства на судебном заседании, касающемся изнасилования.
12. Жертва может отказаться от участия в судебном процессе в любой момент.
13. Сексуальному насилию подвергаются только молодые и симпатичные женщины.
14. Изнасилование совершается внезапно, в опасных районах, в темных переулках, незнакомцами в вечернее или ночное время.
15. Женщина не может быть изнасилована мужем.
16. При попытке изнасилования женщина практически не получает психологической травмы.
17. Проститутку нельзя изнасиловать.
18. Все женщины, которые занимаются проституцией делают это добровольно или потому, что им нужны деньги.
19. Женщины, пострадавшие от сексуального насилия, не обращаются в милицию, так как не верят в то, что им будет оказана помощь.
20. Если общество будет искать причину изнасилования в жертве, то количество изнасилований вырастет.

## **Вариант №2**

**Задание 1.** *Прочтите описание преступного поведения. Проанализируйте в данных ситуациях личность преступника. Какие криминогенные качества лежат в основе совершенных преступлений? Назовите основные причины и условия преступления?*

**Ситуация 1.** Должностное лицо Ильина постоянно брала взятки в крупном размере за принятие положительных решений в пользу взяткодателей. Свое поведение она для себя

объясняла тем, что государство не оплачивает ее труд в соответствии с ее способностями и возможностями.

**Ситуация 2.** Иванов и Петров ненавидят лиц кавказской наружности. Они долгое время следили за передвижениями одного из представителей другой нации и, однажды, поздним вечером в сквере окружили его с целью поиздеваться. В течении двух часов они избивали его, наслаждаясь страданиями, заставляли ползать и есть траву. Устав, они оставили жертву лежать на земле, и ушли с мыслью: «как бы хорошо истребить всех нерусских».

**Ситуация 3.** Подростки Кадыков и Бабенко однажды вечером употребляли спиртные напитки. Вскоре алкоголь закончился, и денег тоже не было. Тогда они, будучи в состоянии алкогольного опьянения, пошли на улицу. Увидев женщину, они подошли и попросили денег. Однако женщина отказалась дать им денег со словами: «Совсем молодежь обнаглела». Петров достал перочинный ножик и пригрозил женщине, в это время Сидоров, не долго думая, вырвал из ее рук сумочку, и они убежали.

**Задание 2.** Составьте справку-характеристику на осужденного, используя следующую схему, и определите влияние личностной характеристики преступника на определение (размер и вид) уголовного наказания.

*Социально-демографическая характеристика:*

1. Ф.И.О. подсудимого;
2. Пол;
3. Возраст;
4. Социальное положение;
5. Образование;
6. Гражданство;
7. Национальность;
8. Психическое и физическое здоровье;
9. Иные данные, имеющие значение для характеристики преступника.

*Социально-ролевая характеристика:*

*1. Как преступника:*

- а) был ли ранее судимым;
- б) если ранее судим, то сколько имеет судимостей;
- в) освобождался ли ранее от уголовной ответственности и наказания;
- г) если ранее освобождался от уголовной ответственности и наказания, то по каким основаниям;
- д) был ли признан рецидив преступления;
- е) подвергался ли принудительным мерам воспитательного или психиатрического характера;
- ж) данное преступление совершено индивидуально либо в соучастии;
- з) признал вину полностью, частично, либо не признал.

*2. Как работающего или учащегося:*

- а) имел ли поощрения, положительные характеристики;
- б) имел ли взыскания.

*3. Как члена семьи:*

- а) супруг (супруга);
- б) родитель;
- в) сын, дочь;
- г) сестра, брат.

*4. Досуговая роль:*

- а) отношения с друзьями;
- б) соседские взаимоотношения;
- в) занятия спортом;
- г) хобби.

*Социально-психологическая характеристика:*

*1. Правовая психология:*

- а) отношение к содеянному преступлению;
- б) отношения к правоохранительным органам;
- в) отношение к уголовному закону;

г) поведение в процессе осуществления предварительного следствия.

2. *Трудовая психология:*

а) отношение к работе и учебе; б) основные характеристики (трудолюбие, лень).

3. *Нравственная психология* (принципы, взгляды, убеждения, ориентиры).

**Задание 3.** *Классифицируйте детерминанты на а) причины преступлений, б) условия преступности (преступлений) и в) факторы преступности:*

- бедность, нищета;
- нарушение принципа неотвратимости уголовной ответственности;
- миграция населения;
- корысть, жадность;
- недостатки воспитания в семье;
- ревность;
- ссоры, скандалы в семье;
- низкий уровень культуры и образования населения;
- изменения уголовного законодательства;
- коррупция;
- личные неприязненные отношения.

**Задание 4.** *Определите детерминанты (причины и условия) в следующих преступлениях:*

- убийство; похищение человека; изнасилование; кража; автотранспортное преступление; посягательство на жизнь сотрудника правоохранительных органов.

**Задание 5.** *Проанализируйте высказывания по вопросам предотвращения насилия в отношении женщин и определите, что можно отнести к мифам или стереотипам мышления, а что к фактам?*

1. Основной мотив изнасилования – это секс.
2. Женщины подвергаются сексуальному насилию, потому что своим поведением, внешним видом или иным образом провоцируют его.
3. Приличная женщина не может быть изнасилована.
4. Женщина может предупредить изнасилование, оказывая сопротивление насильнику.
5. Мужчины не могут подвергнуться сексуальному насилию.
6. Многие изнасилования совершаются лицами, известными жертве.
7. О большинстве изнасилований не заявляется в милицию.
8. Большинство женщин, пострадавших от сексуального насилия, обращаются в милицию, чтобы получить за это деньги.
9. Женщины втайне хотят, чтобы их изнасиловали.
10. Большинство изнасилований совершаются «лицами кавказской национальности».
11. Данные о прошлой сексуальной жизни женщины могут быть приняты в качестве доказательства на судебном заседании, касающемся изнасилования.
12. Жертва может отказаться от участия в судебном процессе в любой момент.
13. Сексуальному насилию подвергаются только молодые и симпатичные женщины.
14. Изнасилование совершается внезапно, в опасных районах, в темных переулках, незнакомцами в вечернее или ночное время.
15. Женщина не может быть изнасилована мужем.
16. При попытке изнасилования женщина практически не получает психологической травмы.
17. Проститутку нельзя изнасиловать.
18. Все женщины, которые занимаются проституцией делают это добровольно или потому, что им нужны деньги.

19. Женщины, пострадавшие от сексуального насилия, не обращаются в милицию, так как не верят в то, что им будет оказана помощь.

20. Если общество будет искать причину изнасилования в жертве, то количество изнасилований вырастет.

## **Раздел 2. Криминологическая характеристика преступности**

### **Вариант №1**

#### **Задание 1**

*Назовите причины и условия преступления*

Бокшин А.А., проживая в зарегистрированном браке с Бокшиной Н.Р., систематически на почве ссор и других семейно-бытовых причин наносил Бокшиной побои и другие телесные повреждения, которые в силу их неоднократности причиняли потерпевшей значительные физические и психические страдания, а потому носили характер истязания.

Так, в октябре 2010 года около 23 часов Бокшин, находясь в состоянии алкогольного опьянения у себя дома, на почве ревности стал избивать свою жену, нанес ей несколько ударов кулаком по лицу, спине, ноге, бил по другим частям тела, причинив потерпевшей легкие без кратковременного расстройства здоровья повреждения в виде кровоподтеков левого плеча, левого бедра, левой ягодицы.

В ноябре 2010 года вечером, находясь в состоянии алкогольного опьянения, Бокшин в результате ссоры с женой избил ее, сбил ее с ног на пол, несколько раз ударил ее ногой по различным частям тела, причинив потерпевшей побои и телесные повреждения в виде кровоподтеков на теле.

В феврале 2011 года вечером, находясь в состоянии алкогольного опьянения у себя дома, Бокшин на почве неприязненных отношений стал наносить удары кулаками по лицу, сбил с ног, а когда Бокшина упала на пол, стал бить ее ногами по спине, рукам, груди, в результате чего потерпевшей была причинена закрытая черепно-мозговая травма с явлениями сотрясения мозга, кровоподтеки на различных частях тела.

Допрошенный в судебном заседании подсудимый Бокшин суду пояснил, что брак с Бокшиной был зарегистрирован два года назад. Отношения вначале были хорошие, заработанные деньги он отдавал жене, спиртное употреблял только по праздникам. В дальнейшем отношения стали портиться, поскольку, как заявил подсудимый, он не был готов к семейной жизни, к рождению ребенка. Стесненные бытовые условия (проживание в однокомнатной квартире) не давали ему возможности отдохнуть после работы. В результате Бокшин подал в суд заявление о расторжении брака, но суд брак не расторгнул, а дал срок на примирение.

Некоторые данные о личности преступника: Бокшин А.А. родился в 1952 году, имеет неполное среднее образование, ранее судим.

#### **Задание 2**

*Дайте основанные на определениях рецидивной и профессиональной преступности описания этих видов преступности; укажите черты, характеризующие их повышенную общественную опасность.*

#### **Задание 3**

Г., будучи осужден за кражу и отбывая наказание в колонии, совершил хулиганство и при этом применил насилие, опасное для жизни и здоровья, по отношению к сотруднику места лишения свободы. За эти преступления Г. был осужден к лишению свободы.

*Укажите, какой вид рецидива имеет место в описанном случае.*

#### **Задание 4**

*В каких из приведенных ниже показателей точнее выражается уровень рецидивной преступности:*

- а) количество и доля рецидивистов, содержащихся в местах лишения свободы;
- б) количество и доля рецидивистов в общем числе осужденных;
- в) количество рецидивистов в общем числе взрослого населения региона;
- г) количество рецидивистов в общем числе лиц, отбывших наказание.

#### **Задание 5**

*Дайте аргументированные ответы на следующие вопросы:*

- 1. Что такое преступный (криминальный) профессионализм?
- 2. Каковы его проявления и признаки?
- 3. Для каких категорий преступников он более характерен?

#### **Задание 6**

29 мая 2015г. в отдел внутренних дел поступило сообщение из исправительно-трудовой колонии о предстоящем освобождении и прибытии на территорию обслуживания С., осужденного по ч.1 ст. 111 УК РФ к 6 годам лишения свободы. 1 июня 2015 года на имя начальника отдела внутренних дел из колонии поступило письмо с просьбой оказать содействие в трудоустройстве С., в котором указывалось на необходимость быстрого решения данного вопроса, поскольку 10 июня освобожденный должен прибыть на территорию обслуживания отдела внутренних дел. На основании письма начальник отдела дал указание участковому инспектору оказать содействие в трудоустройстве С. после прибытия освобожденного. Из материала на С. следовало, что он 1971 г. рождения, уроженец г. Новгорода, образование среднее, до второго осуждения работал водителем автобуса. За время отбывания наказания добросовестным отношением к труду не отличался, к мероприятиям воспитательного характера относился пассивно, участия в самодеятельных организациях осужденных не принимал.

После прибытия к месту жительства он обратился в отдел внутренних дел с просьбой оказать ему содействие в трудоустройстве, поскольку на прежнее место работы его не приняли. Участковый инспектор, пригласив его на беседу, выяснил, где ему хотелось бы работать. В течение недели С. был прописан по-прежнему месту жительства и трудоустроен на автобазу слесарем.

10 июня на очередной беседе участковый инспектор милиции дал положительную оценку С., сказав, что он хорошо работает, претензий к нему по работе нет. В семье бывают ссоры, но, как выразился С., это бывает во всех семьях.

14 августа на имя начальника отдела от директора автобазы поступило сообщение о том, что С. систематически не является на работу без уважительных причин, употребляет спиртные напитки на рабочем месте, 13 августа учинил драку после очередной выпивки.

22 августа от жены С. поступило заявление о том, что ее муж продолжает пьянствовать, установил связи с ранее судимыми приятелями, ведущими антиобщественный образ жизни.

После работы часто не является домой, а когда возвращается - устраивает скандалы, воспитанием сына не занимается. На следующий день С. был задержан за совершение мелкого хулиганства.

1. Дайте оценку обоснованности и законности действий сотрудников ИУ и отдела внутренних дел в отношении С.

2. Разработайте перечень общесоциальных, специально-криминологических и индивидуально - профилактических мер, необходимых для проведения в отношении С.

## **Вариант №2**

### **Задание 1**

*Назовите причины и условия преступления*

2 мая 2010 года около 5 часов утра Клочкова Л.В. в комнате общежития в присутствии своего сожителя Бондарева С.В. родила живого, доношенного ребенка - мальчика. Родившийся ребенок стал кричать. По совету Бондарева, Клочкова неоднократно закрывала рот ребенку махровым полотенцем, а когда убирала полотенце, ребенок продолжал кричать. Клочкова попросила у Бондарева ножницы и отрезала пуповину, затем, с целью убийства новорожденного, попросила Бондарева найти веревку. Бондарев отрезал часть от бельевого шнура и подал Клочковой, чем она и задушила ребенка.

Вечером 2 мая 2010 года Клочкова и Бондарев сели в пригородный поезд и по пути следования поезда выбросили сверток с трупиком ребенка на правую сторону колеи железнодорожного пути.

Допрошенная в судебном заседании подсудимая Клочкова вину в совершении преступления признала полностью и пояснила, что с Бондаревым сожительствует более года, проживала вместе с ним в общежитие училища. О том, что беременна, она узнала за несколько месяцев до родов. Об этом никому не говорила, поскольку в тот период времени нигде не работала и пыталась трудоустроиться. В женскую консультацию не обращалась. Ребенка она не хотела, так как не имела ни постоянной работы, ни жилья, брак с Бондаревым не был зарегистрирован, а сделать аборт она опоздала.

Клочкова Л.В., 1959 года рождения, имеющая среднее - специальное образование, ранее не судима.

### **Задание 2**

*Какие из возрастных групп (14-17 лет, 18-24 года, 25-29 лет, 30-40 лет) более всего проявляют себя в следующих преступлениях: кражи (квартирные, карманные, автотранспорта), грабежи, разбои, мошенничество?*

### **Задание 3**

На территории, обслуживаемой отделом внутренних дел, в истекшем году наблюдалось резкое увеличение числа квартирных краж. Сложившееся положение, как выяснилось в процессе проведения оперативно-розыскных и следственных мероприятий по уголовным делам, возбужденным по этим преступлениям, возникло в результате:

- недостаточного учета в дислокации постов и маршрутов патрульно-постовой службы милиции, специфики жилого сектора микрорайона, где в основном совершались квартирные кражи;



- слабого взаимодействия различных служб и подразделений органов внутренних дел по предупреждению данного вида преступлений;
- отсутствия необходимого опыта работы у участкового инспектора милиции, обслуживающего данный микрорайон;
- упущений и недостатков в правовой пропаганде и информировании населения о преступлениях, совершенных в микрорайоне;
- наличия недостатков в работе сотрудников уголовного розыска.

Многие из ранее судимых лиц на момент совершения краж нигде не работали, пьянствовали, надзор за ними осуществлялся формально. Среди граждан, совершивших кражи, было много лиц без определенного места жительства и рода занятий.

*На основании анализа обстоятельств, способствующих увеличению квартирных краж, разработайте план мероприятий, направленных на профилактику квартирных краж, выделив разделы общей и индивидуальной профилактики.*

#### **Задание 4**

*Ранжируйте по степени криминогенности следующие группы несовершеннолетних:*

- учащиеся (лицеев, гимназий, общеобразовательных школ и т.п.);
- работающие на производстве;
- неработающие и неучащиеся.

#### **Задание 5**

*Какие из названных преступлений наиболее часто совершаются несовершеннолетними преступниками:*

- хулиганство;
- изнасилование;
- карманная кража;
- убийство;
- квартирная кража;
- неправомерное завладение автомобилем или иным транспортным средством без цели хищения (угон);
- применение насилия в отношении представителя власти;
- мошенничество;
- дача взятки.

#### **Задание 6**

*Изучите материалы на несовершеннолетнего Артеева В.С. и составьте план профилактических мероприятий в отношении несовершеннолетнего Артеева В.С.*

Артеев В.С. с 12-летнего возраста стал убежать из дома со своим другом. Находясь в бегах, они совершали кражи продуктов и вещей у граждан. Были поставлены на учет в инспекции по делам несовершеннолетних, имели приводы в полицию. В 14 лет Артеев был привлечен к уголовной ответственности за совершение преступления, предусмотренного ст. 111 УК РФ и осужден к трем годам лишения свободы. В воспитательно-трудовой колонии во время отбытия наказания Артеев познакомился с Нестеровым Б.А., с которым в первый же месяц после освобождения из ВТК совершили грабеж и вымогательство. Отбыв пять лет лишения свободы, назначенных по приговору за совершение указанных преступлений, Артеев устроился работать охранником в коммерческую фирму, принимал участие в криминальных «разборках»

фирмы с другими подобными фирмами. Во время одной из таких «разборок» совершил убийство Васнева И.П.

## **Вариант №3**

### **Задание 1**

*Назовите причины и условия преступления*

Кулагин В.С., 43 лет, имевший высшее образование, работавший инженером электро-механического завода, пользовался авторитетом и уважением в коллективе, был хорошим семьянином, много времени уделял воспитанию детей.

В один из дней, позвонив домой, он пообещал жене, что приедет домой пораньше и они смогут сходить в цирк всей семьей. В тот день шел сильный дождь, был туман, в связи с чем видимость на дороге была ограниченной. Рассчитывая на свой большой опыт вождения машины (более 10 лет) и желая выполнить обещание, Кулагин вел машину со скоростью 70-80 км в час. На одном из поворотов водитель впереди идущей машины «Жигули» неожиданно затормозил и без включения сигнала поворота занял левый ряд и приготовился к повороту налево. Дистанция между машинами была чрезвычайно мала, и Кулагин во избежание столкновения с «Жигулями» стал резко тормозить и взял вправо. Но из-за скользкой дороги и высокой скорости машину сразу занесло, остановить ее не удалось, и правым боком машины был сбит человек, который шел по краю дороги.

### **Задание 2**

*Изучите материалы на несовершеннолетнего С. и составьте план профилактических мероприятий в отношении несовершеннолетнего С.*

В процессе индивидуальной работы с несовершеннолетним С. были получены материалы, характеризующие его образ жизни, поведение, отношение к труду.

Из характеристики с места работы С. стало известно, что он работает на заводе железобетонных изделий в качестве разнорабочего. К труду относится удовлетворительно, в общественной жизни участия не принимает, пассивен, имели место опоздания на работу без уважительных причин. На воспитательные меры реагирует болезненно, считает, что к нему проявляют излишнее внимание, как к ранее судимому.

Из характеристики по месту жительства С. известно лишь то, что он часто бывает в состоянии алкогольного опьянения, поддерживает связь с ребятами сомнительного поведения, на замечания взрослых обычно не реагирует, сквернословит. Из бесед участкового инспектора с его родителями можно сделать следующий вывод: взаимоотношения родителей с сыном не налажены, взаимопонимание отсутствует; после работы он надолго уходит из дома, приходит поздно, к просьбам матери оставить компанию ребят, заняться делом, учебой относится безразлично, но явной грубости по отношению к ней не проявляет.

Из источников оперуполномоченного уголовного розыска стало известно, что С. является лидером неформальной группы, состоящей из несовершеннолетних, в прошлом судимых, вернувшихся из спецшколы и состоящих на учете милиции. Объединение группы состоялось на почве нездоровых интересов, в частности выпивок. Есть непроверенные данные, указывающие на совершение этой группой мелких краж и других правонарушений.

При проверке по данным ИЦ ГУВД г. Москвы было установлено, что С. ранее привлекался к административной ответственности за распитие спиртных напитков. Штраф был наложен начальником отдела внутренних дел. После этого подобных проступков С. не совершал.

### Задание 3

*Укажите приемы и способы выявления латентных преступлений применительно:*

- к преступлениям против собственности преступлениям в сфере экономической деятельности;
- преступлениям, связанным с наркотиками;
- преступлениям против жизни и здоровья, свободы и достоинства личности;
- компьютерным преступлениям (киберпреступности).

### Задание 4

*При анализе нижеприведенных примеров определите, все ли признаки, характеризующие личность преступника, нашли в них отражение (обобщенная оценка структуры личности; асоциальные роли и статусы; интеллектуальные, эмоциональные, волевые свойства личности, ее нравственно-психологические характеристики).*

а) Симонов, 46 лет, холост, образование 8 классов, трудоспособен, но специальности не имеет, трудовой стаж отсутствует. Ранее четырежды судим – дважды за совершение кражи, за действия, дезорганизующие работу ИТУ, и за побег из мест лишения свободы. Провел 18 лет в местах лишения свободы и лишь 2 года на свободе. Ранее приговаривался к 15 годам лишения свободы, через год – к 12 годам, затем еще к 5 годам. В последнее время отбывал наказание в колонии-поселении, откуда совершил побег, и в течение 4 месяцев совершил 17 краж, ущерб от которых составил 90 тыс. 925 рублей.

б) Воскобойников, 47 лет, образование 4 класса, в прошлом недолго работал шофером, но за нарушения был лишен водительских прав. Был женат, но 20 лет назад развелся; где находятся бывшая жена и сын, не знает. Других родственников не имеет. Судим 5 раз, из них 4 раза – за кражи. Первую кражу совершил в 26 лет: вместе с приятелем продал украденную у фермера пшеницу. В последующем осужден за две кражи чужого имущества, затем за хулиганство. Освободившись из исправительного учреждения, на работу не устроился. Жил попрошайничеством, за счет случайных заработков, собирал и сдавал стеклотару. Жилья не имел, «бичевал». Заразился сифилисом. Алкоголик. Последнее преступление – кража ящика фруктового сока из автомобиля. Назначенные наказания ни разу не превышали 3 лет.

в) Свистунов, 35 лет, слесарь, по специальности практически не работал. Образование 8 классов (закончил школу в ИТУ). Был женат, имеет ребенка (во время отбывания им предыдущего наказания жена оформила развод). Проживал периодически то в квартире престарелой матери, то у сожительницы. Четырежды судим. Первый раз – в несовершеннолетнем возрасте. Все судимости - кражи. Перед последним осуждением находился на свободе 14 месяцев, из них 4 работал на производстве, сменив два места работы. Осужден за кражи из 4 квартир, которые совершил в одиночку, используя для проникновения в квартиры отмычки и другие приспособления. Брал только ценные вещи, которые хранил у сожительницы, и через нее их сбывал. После обнаружения вещей и показаний сожительницы свою вину частично признал.

г) Назаров, 28 лет, образование среднее, владеет несколькими строительными специальностями, приобретенными во время службы в армии. Женат. За несколько месяцев до осуждения у него родился ребенок, которого он очень любит. Ранее судим за кражу личного имущества. Освободившись по амнистии, устроился на работу, закончил 11-й класс вечерней школы. На работе характеризуется положительно, участвовал в общественных мероприятиях. Перед осуждением проживал с семьей у родителей жены. Привлечен к уголовной ответственности за кражу чужого имущества, которую совершил совместно с приятелем, только что вернувшимся из армии. В сильной степени опьянения разбил стекло, через окно проник в магазин и похитил 15 бутылок водки. Виновным себя признал. Удручен сроком

назначенного наказания (4 года лишения свободы). Тяжело переживает разлуку с женой и ребенком: «Мне нужно как можно скорее вернуться к семье, иначе все пропадет, будет поздно».

д) Фермер Котельников оградил свой скотный двор электрической проволокой, которую подключал в сеть во время своего отсутствия.

Неработающие «бомжи» Фокин и Трусов решили похитить корову фермера. Во время проникновения внутрь скотного двора Трусов получил сильный удар током, от которого скончался на месте.

### **Задание 5**

*Какие из приведенных ниже классификационных групп могут быть отнесены к криминологической типологии личности, а какие – к иным (уголовно-правовым, уголовно-исполнительным) классификациям:*

- лица, совершившие преступление впервые, при опасном рецидиве, при особо опасном рецидиве и т. п.;
- неосторожные преступники, ситуативные преступники, случайные преступники и т. д.;
- хулиганы, воры, грабители, расхитители, мошенники, убийцы, вымогатели, клеветники и т. д.;
- лица, совершившие преступление с политической мотивацией, с корыстной, с агрессивно-насильственной и другой мотивацией;
- глобальный преступный тип, парциальный, предкриминальный тип.

### **Задание 6**

*Укажите, какие из приведенного ниже перечня детерминант могут быть криминогенными, нейтральными или антикриминогенными:*

- несоответствие между возможностями человека и психофизиологическими нагрузками, порождаемыми современными условиями жизни;
- несоответствие между количеством людей, получающих среднее образование, и числом реально поступающих в вузы;
- нарушение правил торговли спиртными напитками;
- повышение уровня правосознания людей;
- увеличение количества свободного времени трудящихся;
- расширение масштабов и темпов жилищного строительства;
- значительное увеличение автомобильного парка страны;
- снижение потребления спиртных напитков на душу населения;
- увеличение уровня доходов тех или иных социальных групп населения;
- увеличение числа лиц, употребляющих наркотики, токсические вещества;
- повышение уровня материальной обеспеченности трудящихся;
- рост численности населения крупных городов;
- повышение общеобразовательного и культурного уровня населения страны;
- расширение культурных связей с зарубежными странами (кино, туризм, спорт, искусство и т. д.);
- миграция сельского населения;
- снижение уровня рождаемости;
- значительное преобладание женского населения над мужским в отдельных крупных городах;

- отрицательное воздействие СМИ;
- активное участие населения в управлении государством;
- стирание различий между городом и селом;
- коррупция в правоохранительных органах и в судах;
- повышение уровня нравственности и трудового воспитания подрастающего поколения;
- дальнейшее совершенствование уголовного законодательства направлении его гуманизации;
- отсутствие воспитательной работы в семье.

### 3. Критерии оценки:

Оценка **«отлично»** - ответ на задачу логичен, студент проявляет глубокое знание профессиональных терминов, понятий, категорий, концепций и теорий. Развернуто аргументирует выдвигаемые выводы и решения, приводит убедительные аргументы, опираясь на уголовный закон. Делает содержательные выводы. Демонстрирует уверенные знания нормативных правовых актов и специальной литературы. Речь грамотна, используется профессиональная лексика.

Оценка **«хорошо»** - обоснование решения задачи предоставлено недостаточно полно. Выводы правильны. Выдвигаемые положения аргументированы, однако имеется непоследовательность анализа. Демонстрирует знание нормативных правовых актов и специальной литературы. Речь грамотна, используется преимущественно профессиональная лексика.

Оценка **«удовлетворительно»** - ответ недостаточно логически выстроен. Студент обнаруживает слабость в развернутом раскрытии профессиональных понятий. Выдвигаемые положения декларируются, но не аргументируются. Ответ носит преимущественно теоретический характер, непременно к конкретному делу. Знания специальной литературы не проявлены. Профессиональная лексика используется эпизодически.

Оценка **«неудовлетворительно»** - в ответе недостаточно раскрыты профессиональные понятия, категории. Студент проявляет стремление подменить научное обоснование раскрываемого вопроса рассуждениями обыденно-повседневного бытового характера. Ответ содержит ряд серьезных неточностей. Выводы поверхностны. Знания нормативных правовых актов не проявлены. Профессиональная лексика не используется.

## 5. Оценочные средства для промежуточной аттестации

### 5.1. Дифференцированный зачет

1. **Описание:** дифференцированный зачет состоит из двух частей: Первая часть – тестирование (10 вопросов), Вторая часть – практическое задание. Форма проведения – письменно. На решение теста отводится 20 минут; на выполнение практического задания – 30 минут. При выполнении практического задания обучающийся может воспользоваться конспектом лекций, нормативно-правовыми актами, специальной литературой по учебному предмету.

2. **Ключ к решению тестов:**

#### Эталоны ответов

Билет 1										
№ вопроса	1	2	3	4	5	6	7	8	9	10
ответ	г	в	г	в	г	б	а	а	б	б
Билет 2										
№ вопроса	1	2	3	4	5	6	7	8	9	10
ответ	в	в	в	б	а	г	в	а	г	а
Билет 3										
№ вопроса	1	2	3	4	5	6	7	8	9	10
ответ	а	в	б	а	г	в	а	в	а	г
Билет 4										
№ вопроса	1	2	3	4	5	6	7	8	9	10
ответ	г	г	в	б	а	б	а	в	б	в
Билет 5										
№ вопроса	1	2	3	4	5	6	7	8	9	10
ответ	в	г	б	а	б	г	а	б	а	а
Билет 6										
№ вопроса	1	2	3	4	5	6	7	8	9	10
ответ	в	а	а	в	а	б	а	в	а	в
Билет 7										
№ вопроса	1	2	3	4	5	6	7	8	9	10
ответ	г	г	а	б	а	г	а	в	б	г
Билет 8										
№ вопроса	1	2	3	4	5	6	7	8	9	10
ответ	в	в	а	б	в	б	г	г	б	б

Билет 9										
№ вопроса	1	2	3	4	5	6	7	8	9	10
ответ	б	а	б	г	г	в	в	в	в	1-б 2-с 3-а
Билет 10										
№ вопроса	1	2	3	4	5	6	7	8	9	10
ответ	в	а	в	б	а	в	г	б	б	1-2 2-3 3-1
Билет 11										
№ вопроса	1	2	3	4	5	6	7	8	9	10
ответ	б	в	а	а	б	а	г	г	г	б
Билет 12										
№ вопроса	1	2	3	4	5	6	7	8	9	10
ответ	а	б	б	б	а	а	б	в	в	1-2 2-4 3-3 4-1 5-5 6-6
Билет 13										
№ вопроса	1	2	3	4	5	6	7	8	9	10
ответ	а	г	б	в	б	а	б	б	а	в
Билет 14										
№ вопроса	1	2	3	4	5	6	7	8	9	10
ответ	в	б	а	в	б	б	в	а	в	в
Билет 15										
№ вопроса	1	2	3	4	5	6	7	8	9	10
ответ	в	в	а	а	в	а	г	а	б	б
Билет 16										
№ вопроса	1	2	3	4	5	6	7	8	9	10
ответ	в	а	б	а	а	в	в	а	г	а
Билет 17										
№ вопроса	1	2	3	4	5	6	7	8	9	10
ответ	б	в	в	в	а	б	в	а	а	а
Билет 18										
№ вопроса	1	2	3	4	5	6	7	8	9	10

ответ	а	а	а	б	а	г	а	в	в	а
Билет 19										
№ вопроса	1	2	3	4	5	6	7	8	9	10
ответ	б	а	г	б	а	б	в	г	а	а

### 3. Перечень практических заданий:

**1.** *Ознакомившись с характеристикой личности и поведения М., ответьте на следующие вопросы. Какие интеллектуальные, волевые и эмоционально-чувственные свойства личности М. можно установить по данной его характеристике? Определите такие элементы структуры личности М., как его социальные роли и статусы. Охарактеризуйте культурный уровень М. Дайте обобщенную нравственно-психологическую характеристику личности М. Следует ли говорить о том, что личность М. присуща устойчивая антиобщественная ориентация корыстного характера (установка на совершение корыстных преступлений)?*

Установлено, что 35-летний М., потеряв в малолетнем возрасте своих родителей, воспитывался в детском доме, имеет образование 6 классов. Как пояснил М., школу он бросил потому, что хотелось скорее самому зарабатывать себе на жизнь. Оставался на 2-ой год в 5-ом классе. М. женат, имеет 8-летнего сына. Проживал с семьей в отдельной двухкомнатной квартире. Заработок средний. Считает, что «неплохо было бы получить хотя бы среднее образование, но уже поздно, да и забыл уже всё». Не знает, кто такие И.Е. Репин, А.С. Пушкин, Л.Н. Толстой, П.И. Чайковский. В театре был один раз в жизни в школьные годы, но не помнит, какой смотрел спектакль и в каком театре. В 16-18 лет занимался в волейбольной секции, имел 2-ой спортивный разряд. Других увлечений позитивного характера не имеет. Позитивной социальной активностью не отличался. Ранее судим за подделку больничных листов, затем за хулиганство – к лишению свободы.

Хулиганство совершил при следующих обстоятельствах. Во время выпивки на квартире своего приятеля М. допустил непристойное высказывание в отношении жены последнего. Когда тот сделал замечание в его адрес, М. неожиданно ударил его по голове бутылкой, избил его жену и сына, разбил окно в их квартире, ударил одного из соседей, пытавшихся предотвратить его хулиганские действия.

После отбытия наказания М. возвратился к своей семье, был трудоустроен на прежнее рабочее место. По работе характеризовался в целом положительно, но был замечен в выпивках в рабочее время и в использовании оборудования предприятия в корыстных целях. По истечении 10 месяцев со времени освобождения из колонии совершил мелкое хулиганство, а затем кражу чужого имущества.

Кражу он совершил при следующих обстоятельствах. Поздно вечером, находясь в нетрезвом состоянии, М. возвращался с работы. Проходя мимо соседнего дома, он заметил на подоконнике в помещении дамскую сумочку. Ударом кулака М. разбил окно и украл находившийся в сумочке кошелек. В этот момент его не интересовало, находился ли кто-нибудь в доме или нет. Похищенные деньги он израсходовал на выпивку с приятелями. Виновным себя признал и выражал сожаление о случившемся. Причиненный ущерб возместил добровольно. Вновь был осужден к лишению свободы.

Находясь в местах лишения свободы, встал на путь исправления, добросовестно трудился, освоил профессию пилорамщика, сторонился осужденных, которые характеризовались отрицательно. За время пребывания в колонии имел одно нарушение режима, выразившееся в том, что затеял ссору и драку с другими осужденным, который насмешливо отозвался об обстоятельствах, повлекших осуждение М.



В культурно-воспитательных мероприятиях, проводимых в ИК участвовал неохотно, был пассивен во всем, кроме работы на производстве. Книг не читал, изредка просматривал газеты, интересуясь главным образом новостями в спорте.

Планы на будущее сводятся у М. к тому, чтобы скорее освободиться и жить с семьей. Когда разговор заходит о семье, М. заметно волнуется, на глазах у него появляются слезы.

На вопрос о том, что привело его к совершению преступления, М. отвечает: «Сам виноват... Дурость своя, да водка».

**2.** *Определите основные криминологические черты, типы личности и роль конкретной жизненной ситуации, исходя из следующих данных:*

а) ранее неоднократно судимый за разбой, кражи и хулиганство Глаголев, будучи в нетрезвом состоянии, возвращался с женой из гостей. Проходя мимо универсама, он увидел как сержант полиции Аверьянов пытается задержать Нехлюдова, совершающего злостное хулиганство. Решив помочь Нехлюдову скрыться, Глаголев с криком «полундра!» набросился на Аверьянова, сбил его с ног, дважды ударил его лежащего ногой и бросился бежать, однако с помощью подъехавшего экипажа ППС был задержан Аверьяновым;

б) инженер Григорьев на протяжении трех месяцев получал анонимные письма, автор которых сообщал, что жена Григорьева находится в интимных отношениях с Костроминым. Жена Григорьева категорически отрицала наличие такой связи. Во время встречи Нового года, Григорьев обнаружил, что его жена и Костромин отсутствуют в общем зале. Он обнаружил их стоящими у окна соседней комнаты. Григорьев пришел в сильное душевное волнение, схватил подвернувшийся под руку столовый нож, которым он несколько раз ударил Костромина. От полученных ранений потерпевший скончался на месте происшествия;

в) подросток Иванов натравливал породистую овчарку на людей, удерживая ее на близком расстоянии от жертвы. Попавший в такую ситуацию Петров кирпичом убил овчарку и нанес легкие телесные повреждения, повлекшие кратковременное расстройство здоровья Иванову;

г) Бугров, поссорившись с женой, несколько дней скитался по лесу, а затем совершил кражу продуктов в доме лесника. На допросе он заявил, что сильно ослабел от голода.

**3.** *С целью изучения методики выявления причин и условий, способствующих совершению конкретного преступления и принятие по нему предупредительных мер, предполагается следующая ситуация.*

В очереди за спиртными напитками к Иванову подошел Генералов и попросил его купить ему бутылку водки. После того как Иванов купил литр водки, он вместе с Генераловым пошел в темный подъезд девятиэтажного дома и там распил одну бутылку из горлышка. Опьянев, они пошли в сквер, где играли дети, и возле фонтана, на виду у всех, стали распивать другую бутылку из горлышка, пели песни с нецензурным содержанием. В это время пенсионер Долгунина, проходившая мимо, сделала Генералову и Иванову замечание о их недостойном поведении. В ответ на это Генералов оскорбил Долгунину и, подойдя к ней, толкнул ее в бассейн фонтана. Ударившись о одно (глубина 25 см.), Долгунина сломала левую руку и стала громко звать на помощь. Генералов и Иванов быстро скрылись с места преступления в темном подъезде того же дома.

Прибывший наряд полиции увез Долгунину в больницу. Поняв, что их не преследуют, Генералов предложил Иванову «дело»: проникнуть в квартиру к Беловой, которая уехала на черноморское побережье на отдых, о чем Генералов знал, так как иногда навещал Белову как женщину легкого поведения. Иванов отказался, но Генералов намекнул, что Белова живет нечестно, работает в продуктовом магазине и ворует дефицитные продукты и что у нее имеются золото и драгоценные камни.

Спустившись в подвал, они нашли гвоздодер и легко выломали замок. Отыскав имущество на сумму свыше 200 тыс. рублей, они сложили их в чемодан и покинули квартиру.

Прибыв к приятелю Генералова Жильцову, они рассказали ему о краже и попросили оставить их ночевать. Жильцов достал литр водки и предложи «обмыть» удачу.

Иванов, опьянев, быстро уснул, а Генералов предложил Жильцову убрать компаньона и свидетеля. Жильцов набросил на голову Иванова телогрейку, а Генералов нанес несколько ударов топором по голове. Размозжив голову Иванову, они решили зарыть его труп в лесу. На автомобиле они приехали в лес и вырыли яму. Когда Генералов нагнулся, чтобы поднять труп Иванова, Жильцов сильным ударом гаечного ключа по голове убил Генералова и оба трупа закопал.

Жильцову 29 лет, в прошлом судим за хулиганство и разбой. Объяснил на следствии, что он завязал и хотел жить честно, собрался жениться на состоятельной вдове Марине, у которой он жил без прописки, так как уклонялся от административного надзора. В ночь прихода Генералова и Иванова Марина уехала навестить мать. Жильцов вместе с Генераловым отбывал срок. Испугался, когда узнал о краже Генералова, так как считал, что ему никто не поверит, что он не причастен. Когда же Генералов убил Иванова, то у него возникла мысль избавиться и от Генералова. Ценности его не прельщали, но раз уж так получилось, то он, естественно, завладел ими.

Несовершеннолетний Иванов (17 лет), не судимый, проживал с матерью, которая работала уборщицей (оклад 20 тыс. руб.). На иждивении находилось еще трое детей. Воспитанием сына не занималась. Он был вспыльчивый, малообщительный, к учебе интереса не проявлял, с учителями дружеского контакта не было, отношение к нему было грубым, никто не стремился оказать на него индивидуального влияния. Рано пристрастился к водке, свободное время проводил во дворе и подъезде или стоял за спиртными напитками, где и познакомился с Генераловым.

*Определите причины и условия по эпизоду с хулиганством.*

*Определите причины и условия, способствующие краже.*

*Какие обстоятельства обусловили убийства? Назовите причины и условия.*

*Дайте социально-психологическую характеристику преступникам.*

**4.** *Классифицируйте приведенную информацию, изложите ее в виде таблицы, рассчитайте необходимые для анализа показатели.*

Имеются следующие данные о преступлениях:

совершено в сельской местности – 180,

совершено в поселках городского типа – 220,

совершено несовершеннолетними 240,

совершено в состоянии опьянения 540,

совершено лицами мужского пола – 845.

**5.** Среди 1200 лиц, привлеченных к уголовной ответственности за кражи, оказалось 720 лиц, ранее не судимых, 204 судимых один раз, 136 судимых два раза, 90 - три раза, 50 - четыре раза и более. Среди лиц, судимых за преступления против личности – 338 лиц ранее не судимых, 54 – судимых один раз, 36 – два раза, 22 – три раза, 10 – четыре раза и более.

*Необходимо составить таблицу, дать ей название, заполнить реквизиты, рассчитать возможные относительные показатели. Результаты проанализировать.*

**6.** На определенной территории за 2019г. было совершено 50 умышленных убийств, 100 умышленных причинений тяжкого вреда здоровью, 600 хищений, 150 хулиганских поступков.

На той же территории за предшествующий 2017 год было совершено: 40 убийств, 110 умышленных причинений тяжкого вреда здоровью, 800 хищений и 100 хулиганств.

*Определить показатели преступности за каждый период, условно оценив названные виды преступлений следующими баллами: убийство – 10, умышленное причинение тяжкого вреда здоровью – 8, хищение – 5, хулиганство – 3, а также индекс тяжести преступлений.*

**7. По данным о результатах работы следователей и органов дознания за 2019г. региона провести анализ важнейших показателей следственной работы:**

Показатель работы	Следователи	Органы дознания /включая производство по протоколам/		
	Всего дел	Темп прироста /снижения, %/	Всего дел	Темп прироста /снижения, %/
В производстве	2040010	-8,8	743877	-9,5
Расследовано В том числе:	1527252	-11,3	524634	-13,7
Окончено	837704	-4,1	480559	-17,6
Приостановлено за неустановлением либо нерозыском виновных	689548	-18,8	44075	82,0
Окончено в сроки свыше установленных УПК РФ	139669	-14,2	45156	16,7
Возвращено на дополнительное расследование	51748	-4,0	18766	58,1
Оправданные и лица, дела в отношении которых прекращены судом по реабилитирующим основаниям	1405	-9,7	1043	-56,9
В том числе: Содержались под стражей	324	-14,7	26	-53,6

**8. В городе А. пять округов.**

- в 1-м проживает 65 тыс. человек, за отчетный период совершено 785 преступлений, из них 60% не очевидных;

- во 2-м – проживает 86 тыс. человек, совершено 940 преступлений, из них 58% неочевидные;

- в 3-м – проживает 78 тыс. человек, совершено 650 преступлений в условиях очевидности;

- в 4-м – проживает 69 тыс. человек, за отчетный период совершено 810 преступлений, из них 45% очевидны;

- в 5-м – проживает 81 тыс. человек, совершено 420 очевидных преступлений.

*Используя метод факторных группировок, необходимо установить, имеется ли связь между активностью по раскрытию неочевидных преступлений и уровнем преступности на территории города.*

9. На определенной территории за 2019г. было совершено 50 умышленных убийств, 100 умышленных причинений тяжкого вреда здоровью, 600 хищений, 150 хулиганских поступков. На той же территории за предшествующий 2013 год было совершено: 40 убийств, 110 умышленных причинений тяжкого вреда здоровью, 800 хищений и 100 хулиганств. *Определите показатели преступности за каждый период, условно оценив названные виды преступлений следующими баллами: убийство – 10, умышленное причинение тяжкого вреда здоровью 8, хищение –5, хулиганство –3, а также индекс тяжести преступлений.*

10. *Дайте анализ нижеприведенных данных, характеризующих мелкое хулиганство и уголовно наказуемое хулиганство по данным учета, используя показатель коэффициента корреляции. Определите, существует ли зависимость динамики уголовно наказуемого хулиганства от уровня мелкого хулиганства и если существует, то в чем она проявляется.*

Период времени	Число лиц, привлеченных к административной ответственности за мелкое хулиганство	Число лиц, привлеченных к уголовной ответственности за хулиганство
1	311	234
2	327	301
3	405	356
4	428	387

11. Известны следующие данные (возраст, пол, образование, срок лишения свободы, присужденный судом, статья УК РФ) по уголовным делам, рассмотренным в Нагатинском суде г. Москвы за отчетный период. *Произведите группировку осужденных лиц по сроку лишения свободы, образовав три группы с постоянным интервалом.*

12. В районе города Лапинска в период 2013—2018гг. было зарегистрировано:

Год	2013	2014	2015	2016	2017	2018
Численность населения в районе	62180	68467	67560	71444	89600	91400
Число зарегистрированных преступлений	368	304	525	543	636	686
Число лиц, совершивших преступления	435	489	561	574	678	702

*Вычислите коэффициент преступности по числу преступлений и лиц, их совершивших. По коэффициенту преступности по числу лиц, совершивших преступление, постройте динамический ряд. Рассчитайте показатели динамики от года к году (абсолютный прирост, темп роста, темп прироста, коэффициент роста) цепным и базисным способами.*

13. По данным ГИЦ МВД РФ в 2019г. структура преступлений, совершенных на улицах, площадях, в парках и скверах характеризовалась следующими данными:

Вид преступления	Число преступлений
Убийство, умышленное причинение тяжкого вреда здоровью, изнасилование	9097
Кража	62931
Грабеж, разбой	105979
Хулиганство	6392
Преступления, связанные с незаконным оборотом наркотических средств, психотропных веществ и их аналогов, сильнодействующих веществ	7802

Прочие	48807
--------	-------

*Изобразите эти данные графически (несколькими способами).*

**14.** В таблице приведено распределение сотрудников отдела по борьбе с экономическими преступлениями по полу и стажу работы, в процентах к общей численности рабочих:

<i>Группы сотрудников по стажу работы, лет</i>	<i>Мужчины</i>	<i>Женщины</i>	<i>Итого</i>
До 5 лет	18,1	11,1	29,20
5-10 лет	28,0	22,0	50,0
10 лет и свыше	14,2	6,60	20,80
Итого	60,3	39,7	100,0

*Постройте секторную диаграмму.*

**15.** В октябре 2001 года прокуратура Набережных Челнов возбудила уголовное дело в отношении организованного преступного сообщества «29-й квартал». Группировка, которая насчитывала около 500 человек, «крышевала» ведущие производства ОАО «КамАЗ». Ее «общак» оценивался в 800 млн. долларов. Судебный процесс над членами крупнейшего организованного преступного сообщества начался в Казани в 2004 году, на скамье подсудимых 24 человека. Закончился над другими организованными преступными сообществами в 2007 году. *Назовите черты организованной преступности по данному делу.*

**16.** В Испании было арестовано 20 человек, членов «русской мафии», подозревавшихся в отмывании денег, незаконной торговле оружием и заказных убийствах. Задержанные проживали в Мадриде, Малаге и других городах Испании более десяти лет. *Относится ли данная преступная организация к транснациональной?*

**17.** Районным судом 10 марта 2000 г. Кукин, Рыжов и Скулин осуждены за похищение человека и за вымогательство денег (выкупа). Кукин предложил Рыжову похитить у соседней несовершеннолетнюю девочку с целью выкупа. Рыжов, для осуществления плана привлек Скулина, который должен был помочь ему обмануть ребенка и привезти на окраину города на обозначенное место. Кукин встречал Рыжова на своей квартире и не знал о том, что Рыжову кто-то помогал. Реализуя свой преступный замысел, Кукин сообщил о похищении девочки родителям и потребовал выкуп. Все время Кукин с ребенком обращался жестоко – лишал воды, еды, заклеивал рот лентой. В течение недели потерпевшую охранял Рыжов. За это время под психическим воздействием девочка написала три письма с обращением к родителям о просьбе выплатить деньги. Кукин при получении денег был задержан.

*Дайте криминологическую характеристику настоящей преступной группы в зависимости от степени опосредования межличностных отношений ее участников.*

*Нарисуйте схему коммуникативных связей. Опишите возможные способы воздействия на такую группу с указанием субъектов.*

**18.** При расследовании дела по распространению наркотических средств в средней общеобразовательной школе была раскрыта преступная группа, в которую входили 25-летний Кирыков В. И. ранее судимый за кражу и освободившийся условно-досрочно, 20-летний Пуликов К.Т., состоящий ранее на учете в подразделении по делам несовершеннолетних ОВД за административно наказуемые нарушения общественного порядка и в 20 лет осужденный условно за кражу, и 16-летний Сусликов П.П. учащийся данной школы, характеризующийся как безответственный и слабоуспевающий, нечем не интересующийся юноша. Из материалов дела стало известно, что группа действует на

протяжении нескольких месяцев, организатором данных преступлений был Пуликов К.Т., остальные участники распространяли наркотические средства среди школьников. Дайте криминологическую характеристику данной группы и составьте план действий сотрудников ОВД по профилактическому воздействию на данную группу.

**19. Схематично изобразите структуру организованного преступного сообщества и сферу их действия:**

Из оперативных данных стало известно, что представители таджикской и российской организованных группировок на встрече решали об очередных крупных поставках наркотиков через таможню из Таджикистана в Россию. При этом российская сторона определила своей задачей - сбыт наркотиков через две официальные фирмы, занимающиеся торговлей видеопродукции, а таджикская преступная группировка обеспечивает перевоз наркотиков через таможню, так как на ней работает «свой» человек. Встреча, которая состоялась в одном из российских городов, в СМИ была официально названа как встреча торговых партнеров, по развитию сотрудничества и расширению рыночных отношений.

**4. Перечень билетов:**

**5. Критерии оценки:**

**Оценка за тестовое задание:**

$K = (\text{количество верных ответов}) / (\text{общее количество ответов}) * 100$

Коэффициент	Количество верных ответов	Оценка
1-0,9	10 -	5 (отлично)
0,71-0,89		4 (хорошо)
0,6-0,7		3 (удовлетворительно)
0-0,69		2 (неудовлетворительно)

**Оценка за практическое задание** включает в себя:

- ответ на задачу логичен, студент проявляет глубокое знание профессиональных терминов, понятий, категорий, концепций и теорий (1 балл)
- развернуто аргументирует выдвигаемые выводы и решения, приводит убедительные аргументы, опираясь на законодательство (1 балл)
- делает содержательные выводы (1 балл)
- демонстрирует уверенные знания нормативных правовых актов и специальной литературы (1 балл)
- речь грамотна, используется профессиональная лексика (1 балл).

**Общая оценка за дифференцированный зачет: 50% (тест) + 50% (практическое задание).**

**40.02.02 Правоохранительная деятельность**  
(код и наименование специальности)  
**ОП.06. Криминология и предупреждение преступлений**  
(код и наименование дисциплины)

**БИЛЕТ № 1**

**Инструкция для обучающегося**

Место выполнения:

Максимальное время выполнения задания: 20 мин. (тестирование) + 30 мин. (выполнение практического задания)

При работе вы можете воспользоваться: нормативно-правовыми актами, конспектами лекций, специальной литературой по учебному предмету, калькулятором (при необходимости)

**Тестирование:**

**1. Какая преступность называется латентной:**

- а) не выявленная
- б) скрытая
- в) скрываемая
- г) не прошедшая официальной регистрации

**2. Что такое структура преступности:**

- а) число преступлений в стране с разбивкой по годам
- б) соотношение числа лиц, совершивших преступления, с размером материального ущерба
- в) удельный вес преступности страны в общемировой преступности
- г) соотношение различных видов преступлений

**3. К функциям криминологии не относится:**

- а) описательная
- б) объяснительная
- в) прогностическая
- г) охранительная

**4. Среди подходов к анализу преступности не относится:**

- а) правовой
- б) социологический
- в) психологический
- г) теологический

**5. Тип конкретной жизненной ситуации, в которой оказывается лицо, совершающее преступление, определяется:**

- а) внешними обстоятельствами
- б) образом жизни личности
- в) влиянием других лиц
- г) сочетанием внешних обстоятельств и образа жизни личности

**6. Какой тип личности преступника в данной типологии является лишним?**

- а) случайный
- б) глубокий
- в) ситуационный
- г) неустойчивый

**7. Лицо, у которого возник умысел на совершение преступления – это:**

- а) криминогенная личность
- б) аморальная личность
- в) личность преступника

г) криминальная личность

**8. Распределение лиц, совершивших преступления, по возрасту – это:**

а) классификация преступников

б) типология преступников

в) унификация преступников

г) возрастная преступность

**9. Профилактика преступности – это:**

а) выявление преступности

б) меры по выявлению и устранению причин и условий преступности

в) меры по описанию причин и условий преступности

г) наказание преступника

**10. Кто является автором работы «Преступный человек»?**

а) Беккариа

б) Ломброзо

в) Ферри

г) Лист

**Практическое задание:**

*Ознакомившись с характеристикой личности и поведения М., ответьте на следующие вопросы. Какие интеллектуальные, волевые и эмоционально-чувственные свойства личности М. можно установить по данной его характеристике? Определите такие элементы структуры личности М., как его социальные роли и статусы. Охарактеризуйте культурный уровень М. Дайте обобщенную нравственно-психологическую характеристику личности М. Следует ли говорить о том, что личность М. присуща устойчивая антиобщественная ориентация корыстного характера (установка на совершение корыстных преступлений)?*

Установлено, что 35-летний М., потеряв в малолетнем возрасте своих родителей, воспитывался в детском доме, имеет образование 6 классов. Как пояснил М., школу он бросил потому, что хотелось скорее самому зарабатывать себе на жизнь. Оставался на 2-ой год в 5-ом классе. М. женат, имеет 8-летнего сына. Проживал с семьей в отдельной двухкомнатной квартире. Заработок средний. Считает, что «неплохо было бы получить хотя бы среднее образование, но уже поздно, да и забыл уже всё». Не знает, кто такие И.Е. Репин, А.С. Пушкин, Л.Н. Толстой, П.И. Чайковский. В театре был один раз в жизни в школьные годы, но не помнит, какой смотрел спектакль и в каком театре. В 16-18 лет занимался в волейбольной секции, имел 2-ой спортивный разряд. Других увлечений позитивного характера не имеет. Позитивной социальной активностью не отличался. Ранее судим за подделку больничных листов, затем за хулиганство – к лишению свободы.

Хулиганство совершил при следующих обстоятельствах. Во время выпивки на квартире своего приятеля М. допустил непристойное высказывание в отношении жены последнего. Когда тот сделал замечание в его адрес, М. неожиданно ударил его по голове бутылкой, избил его жену и сына, разбил окно в их квартире, ударил одного из соседей, пытавшихся предотвратить его хулиганские действия.

После отбытия наказания М. возвратился к своей семье, был трудоустроен на прежнее рабочее место. По работе характеризовался в целом положительно, но был замечен в выпивках в рабочее время и в использовании оборудования предприятия в корыстных целях. По истечении 10 месяцев со времени освобождения из колонии совершил мелкое хулиганство, а затем кражу чужого имущества.

Кражу он совершил при следующих обстоятельствах. Поздно вечером, находясь в нетрезвом состоянии, М. возвращался с работы. Проходя мимо соседнего дома, он заметил на подоконнике в помещении дамскую сумочку. Ударом кулака М. разбил окно и украл находившийся в сумочке кошелек. В этот момент его не интересовало, находился ли кто-



нибудь в доме или нет. Похищенные деньги он израсходовал на выпивку с приятелями. Виновным себя признал и выражал сожаление о случившемся. Причиненный ущерб возместил добровольно. Вновь был осужден к лишению свободы.

Находясь в местах лишения свободы, встал на путь исправления, добросовестно трудился, освоил профессию пилорамщика, сторонился осужденных, которые характеризовались отрицательно. За время пребывания в колонии имел одно нарушение режима, выразившееся в том, что затеял ссору и драку с другими осужденным, который насмешливо отозвался об обстоятельствах, повлекших осуждение М.

В культурно-воспитательных мероприятиях, проводимых в ИК участвовал неохотно, был пассивен во всем, кроме работы на производстве. Книг не читал, изредка просматривал газеты, интересуясь главным образом новостями в спорте.

Планы на будущее сводятся у М. к тому, чтобы скорее освободиться и жить с семьей. Когда разговор заходит о семье, М. заметно волнуется, на глазах у него появляются слезы.

На вопрос о том, что привело его к совершению преступления, М. отвечает: «Сам виноват... Дурость своя, да водка».

**40.02.02 Правоохранительная деятельность**  
(код и наименование специальности)  
**ОП.06. Криминология и предупреждение преступлений**  
(код и наименование дисциплины)

**БИЛЕТ № 2**

**Инструкция для обучающегося**

Место выполнения:

Максимальное время выполнения задания: 20 мин. (тестирование) + 30 мин. (выполнение практического задания)

При работе вы можете воспользоваться: нормативно-правовыми актами, конспектами лекций, специальной литературой по учебному предмету, калькулятором (при необходимости)

**Тестирование:**

**1. Латентная преступность – это:**

- а) группа наиболее опасных преступлений
- б) совокупность государственных преступлений
- в) незарегистрированная преступность
- г) зарегистрированная преступность

**2. Какие качества играют решающую роль в структуре причин преступления:**

- а) биологические
- б) социальные
- в) в отношении одних преступлений – биологические, в отношении других – социальные
- г) все ответы верны

**3. Криминология является:**

- а) правовой наукой
- б) социальной наукой
- в) социально-правовой наукой
- г) прикладной наукой

**4. Качества личности, повышающие вероятность совершения человеком преступления, называются:**

- а) криминальными
- б) криминогенными
- в) девиантными
- г) преступными

**5. К какой группе качеств личности относится судимость:**

- а) социально-демографические
- б) психофизиологические
- в) социально-психологические
- г) психолого-ролевые

**6. К какому типу относится человек, организовавший преступную группу для совершения нападений на граждан:**

- а) случайный преступник
- б) ситуативный
- в) неустойчивый
- г) особо опасный

**7. В структуру латентной преступности входит:**

- а) неустановленная преступность
- б) незаявленная преступность

- в) скрытая и скрываемая преступность
- г) неучтенная преступность

**8. Мотивация преступного поведения включает:**

- а) потребность, мотив, цель
- б) криминальную готовность
- в) все ответы верные
- г) все ответы неверные

**9. К этапам криминализации личности относится:**

- а) формирование отрицательных качеств личности
- б) приобретение криминальными качествами устойчивости
- в) формирование мотива преступного поведения
- г) верные ответы а, б, в
- д) верные ответы а, б
- е) верные ответы б, в

**10. Что следует понимать под девиантным поведением?**

- а) поведение, отклоняющееся от установленных обществом норм
- б) общественно опасное уголовно-наказуемое поведение
- в) вред, причиняемый в соответствии с уголовным кодексом
- г) аморальное поведение потерпевшего

**Практическое задание:**

*Определите основные криминологические черты, типы личности и роль конкретной жизненной ситуации, исходя из следующих данных:*

- а) ранее неоднократно судимый за разбой, кражи и хулиганство Глаголев, будучи в нетрезвом состоянии, возвращался с женой из гостей. Проходя мимо универсама, он увидел как сержант полиции Аверьянов пытается задержать Нехлюдова, совершающего злостное хулиганство. Решив помочь Нехлюдову скрыться, Глаголев с криком «полундра!» набросился на Аверьянова, сбил его с ног, дважды ударил его лежащего ногой и бросился бежать, однако с помощью подъехавшего экипажа ППС был задержан Аверьяновым;
- б) инженер Григорьев на протяжении трех месяцев получал анонимные письма, автор которых сообщал, что жена Григорьева находится в интимных отношениях с Костроминым. Жена Григорьева категорически отрицала наличие такой связи. Во время встречи Нового года, Григорьев обнаружил, что его жена и Костромин отсутствуют в общем зале. Он обнаружил их стоящими у окна соседней комнаты. Григорьев пришел в сильное душевное волнение, схватил подвернувшийся под руку столовый нож, которым он несколько раз ударил Костромина. От полученных ранений потерпевший скончался на месте происшествия;
- в) подросток Иванов натравливал породистую овчарку на людей, удерживая ее на близком расстоянии от жертвы. Попавший в такую ситуацию Петров кирпичом убил овчарку и нанес легкие телесные повреждения, повлекшие кратковременное расстройство здоровья Иванову;
- г) Бугров, поссорившись с женой, несколько дней скитался по лесу, а затем совершил кражу продуктов в доме лесника. На допросе он заявил, что сильно ослабел от голода.

**40.02.02 Правоохранительная деятельность**  
(код и наименование специальности)  
**ОП.06. Криминология и предупреждение преступлений**  
(код и наименование дисциплины)

**БИЛЕТ № 3**

**Инструкция для обучающегося**

Место выполнения:

Максимальное время выполнения задания: 20 мин. (тестирование) + 30 мин. (выполнение практического задания)

При работе вы можете воспользоваться: нормативно-правовыми актами, конспектами лекций, специальной литературой по учебному предмету, калькулятором (при необходимости)

**Тестирование:**

**1. Коэффициент преступности – это:**

- а) число преступников среди 100 тысяч населения
- б) цифра, на которую увеличилось или уменьшилось число преступлений за год
- в) цифра, характеризующая соотношение мужчин и женщин, совершивших преступления
- г) общее число лиц, совершивших преступления

**2. В предмет криминологии не входит:**

- а) изучение преступности
- б) изучение детерминант преступности
- в) изучение проблем правовой и противоправной социализации личности
- г) изучение личности преступника

**3. К задачам криминологии не относится:**

- а) изучение детерминирующих факторов, влияющих на преступность
- б) изучение психологических аспектов судебного разбирательства
- в) выявление механизма совершения конкретных преступлений
- г) определение основных направления и мер предупреждения преступности

**4. Рассмотрение преступности как системы (совокупности) преступлений является сущностью:**

- а) правового подхода
- б) социологического подхода
- в) антропологического подхода
- г) теологического подхода

**5. Кто является автором высказывания «Преступниками не становятся, а рождаются»?**

- а) Карл Юнг
- б) Чезаре Ломброзо
- в) Энрико Ферри
- г) Зигмунд Фрейд

**6. К какой группе качеств личности относятся убеждения человека:**

- а) социально-демографические
- б) психофизиологические
- в) социально-психологические
- г) психолого-ролевые

**7. Уровень латентной преступности – это:**

- а) соотношение незарегистрированного объема преступности к зарегистрированной его части
- б) соотношение зарегистрированного объема преступности к незарегистрированной его части

в) произведение незарегистрированного объема преступности и зарегистрированной его части

г) произведение зарегистрированного объема преступности и незарегистрированной его части

**8. Лицо, впервые совершившее преступление, но допускающее ранее различного рода правонарушения, аморальные поступки, относится к типу:**

а) случайного

б) ситуационного

в) неустойчивого

г) злостного

**9. Особое значение для исследования субъективных причин и условий преступности, личности правонарушителя, мотивации и механизма индивидуального преступного поведения, имеют:**

а) данные психологии

б) данные педагогики

в) данные социологии

г) данные философии

**10. К видам латентности относится:**

а) естественная латентность

б) искусственная латентность

в) пограничные ситуации

г) все ответы верные

**Практическое задание:**

*С целью изучения методики выявления причин и условий, способствующих совершению конкретного преступления и принятие по нему предупредительных мер, предполагается следующая ситуация.*

В очереди за спиртными напитками к Иванову подошел Генералов и попросил его купить ему бутылку водки. После того как Иванов купил литр водки, он вместе с Генераловым пошел в темный подъезд девятиэтажного дома и там распил одну бутылку из горлышка. Опынев, они пошли в сквер, где играли дети, и возле фонтана, на виду у всех, стали распивать другую бутылку из горлышка, пели песни с нецензурным содержанием. В это время пенсионер Долгунина, проходившая мимо, сделала Генералову и Иванову замечание о их недостойном поведении. В ответ на это Генералов оскорбил Долгунину и, подойдя к ней, толкнул ее в бассейн фонтана. Ударившись о одно (глубина 25 см.), Долгунина сломала левую руку и стала громко звать на помощь. Генералов и Иванов быстро скрылись с места преступления в темном подъезде того же дома.

Прибывший наряд полиции увез Долгунину в больницу. Поняв, что их не преследуют, Генералов предложил Иванову «дело»: проникнуть в квартиру к Беловой, которая уехала на черноморское побережье на отдых, о чем Генералов знал, так как иногда навещал Белову как женщину легкого поведения. Иванов отказался, но Генералов намекнул, что Белова живет нечестно, работает в продуктовом магазине и ворует дефицитные продукты и что у нее имеются золото и драгоценные камни.

Спустившись в подвал, они нашли гвоздодер и легко выломали замок. Отыскав имущество на сумму свыше 200 тыс. рублей, они сложили их в чемодан и покинули квартиру.

Прибыв к приятелю Генералова Жильцову, они рассказали ему о краже и попросили оставить их ночевать. Жильцов достал литр водки и предложи «обмыть» удачу.

Иванов, опынев, быстро уснул, а Генералов предложил Жильцову убрать компаньона и свидетеля. Жильцов набросил на голову Иванова телогрейку, а Генералов нанес несколько ударов топором по голове. Размозжив голову Иванову, они решили зарыть его труп в лесу. На

автомобиле они приехали в лес и вырыли яму. Когда Генералов нагнулся, чтобы поднять труп Иванова, Жильцов сильным ударом гаечного ключа по голове убил Генералова и оба трупа закопал.

Жильцову 29 лет, в прошлом судим за хулиганство и разбой. Объяснил на следствии, что он завязал и хотел жить честно, собрался жениться на состоятельной вдове Марине, у которой он жил без прописки, так как уклонялся от административного надзора. В ночь прихода Генералова и Иванова Марина уехала навестить мать. Жильцов вместе с Генераловым отбывал срок. Испугался, когда узнал о краже Генералова, так как считал, что ему никто не поверит, что он не причастен. Когда же Генералов убил Иванова, то у него возникла мысль избавиться и от Генералова. Ценности его не прельщали, но раз уж так получилось, то он, естественно, завладел ими.

Несовершеннолетний Иванов (17 лет), не судимый, проживал с матерью, которая работала уборщицей (оклад 20 тыс. руб.). На иждивении находилось еще трое детей. Воспитанием сына не занималась. Он был вспыльчивый, малообщительный, к учебе интереса не проявлял, с учителями дружеского контакта не было, отношение к нему было грубым, никто не стремился оказать на него индивидуального влияния. Рано пристрастился к водке, свободное время проводил во дворе и подъезде или стоял за спиртными напитками, где и познакомился с Генераловым.

*Определите причины и условия по эпизоду с хулиганством.*

*Определите причины и условия, способствующие краже.*

*Какие обстоятельства обусловили убийства? Назовите причины и условия.*

*Дайте социально-психологическую характеристику преступникам.*

**40.02.02 Правоохранительная деятельность**  
(код и наименование специальности)  
**ОП.06. Криминология и предупреждение преступлений**  
(код и наименование дисциплины)

**БИЛЕТ № 4**

**Инструкция для обучающегося**

Место выполнения:

Максимальное время выполнения задания: 20 мин. (тестирование) + 30 мин. (выполнение практического задания)

При работе вы можете воспользоваться: нормативно-правовыми актами, конспектами лекций, специальной литературой по учебному предмету, калькулятором (при необходимости)

**Тестирование:**

**1. Структура преступности – это:**

- а) число преступлений в стране с разбивкой по годам
- б) соотношение числа лиц, совершивших преступления, с размером материального ущерба
- в) удельный вес преступности страны в общемировой преступности
- г) соотношение различных видов преступлений в преступности

**2. К функциям криминологии не относится:**

- а) описательная
- б) объяснительная
- в) прогностическая
- г) охранительная

**3. Среди подходов к анализу преступности не относится:**

- а) правовой
- б) социологический
- в) психологический
- г) теологический

**4. Состояние преступности – это:**

- а) вся совокупность ее количественно-качественных показателей
- б) зарегистрированная преступность на определенной территории и за определенный период времени
- в) оба определения верны
- г) здесь нет правильного ответа

**5. В чем специфика криминологического подхода к изучению преступности?**

- а) криминология изучает преступность и связанные с ней явления как социально-правовую реальность
- б) криминология рассматривает преступность в виде юридической конструкции
- в) криминология рассматривает преступность как совокупность преступлений, установленных государством
- г) криминология рассматривает преступность как абстрактную категорию

**6. К какой группе качеств личности относится темперамент человека:**

- а) социально-демографические
- б) психофизиологические
- в) социально-психологические
- г) психолого-ролевые

**7. Лицо, совершившее преступление в результате случайного стечения обстоятельств при общей социально-положительной направленности личности, относится к типу:**

- а) случайного

- б) ситуационного
- в) неустойчивого
- г) злого

**8. Кто является основоположником антропологического направления в криминологии?**

- а) Чезаре Беккария;
- б) Шарль Монтескье;
- в) Чезаре Ломброзо.
- г) Йозеф Галль

**9. Преступления, обнаруженные, но незарегистрированные по различным причинам, так как лица, их обнаружившие, считают их непроступными, - это:**

- а) естественная латентность
- б) искусственная латентность
- в) пограничные ситуации латентности
- г) все ответы верные

**10. Свойство определенной личности, социальной роли или социальной ситуации, которое провоцирует или облегчает преступное поведение, - это:**

- а) криминогенность
- б) криминализация
- в) виктимность
- г) виктимизация

**Практическое задание:**

*Классифицируйте приведенную информацию, изложите ее в виде таблицы, рассчитайте необходимые для анализа показатели.*

Имеются следующие данные о преступлениях:

совершено в сельской местности – 180,  
совершено в поселках городского типа – 220,  
совершено несовершеннолетними 240,  
совершено в состоянии опьянения 540,  
совершено лицами мужского пола – 845.



**40.02.02 Правоохранительная деятельность**  
(код и наименование специальности)  
**ОП.06. Криминология и предупреждение преступлений**  
(код и наименование дисциплины)

**БИЛЕТ № 5**

**Инструкция для обучающегося**

Место выполнения:

Максимальное время выполнения задания: 20 мин. (тестирование) + 30 мин. (выполнение практического задания)

При работе вы можете воспользоваться: нормативно-правовыми актами, конспектами лекций, специальной литературой по учебному предмету, калькулятором (при необходимости)

**Тестирование:**

**1. География преступности – это:**

- а) наиболее распространенные каналы миграции преступников
- б) информация о влиянии экономических условий жизни в различных регионах на состояние преступности в стране
- в) данные о распределении преступности по различным регионам страны
- г) межрегиональные связи в преступном мире

**2. В чем заключается сущность правового подхода к изучению преступности:**

- а) преступность рассматривается как статистическая совокупность
- б) социологи главное внимание уделяют изучению личности преступника
- в) преступность рассматривается как болезнь общества, а преступления – как симптомы этой болезни
- г) преступность рассматривается как совокупность преступлений, совершенных на определенной территории за определенное время

**3. Совокупность преступлений, совершенных за определенный период на определенной территории, - это:**

- а) зарегистрированная преступность
- б) фактическая преступность
- в) выявленная преступность
- г) установленная судом преступность

**4. Основной криминологической идеей теологов является:**

- а) преступность – проявление зла
- б) прирожденность преступника
- в) преступность – это болезнь социума
- г) преступность – болезнь личности

**5. Преступник, совершивший преступление под влиянием неблагоприятных условий формирования личности, однако в целом характеризующийся больше положительно, чем отрицательно, относится к типу:**

- а) случайного
- б) ситуационного
- в) неустойчивого
- г) злостного

**6. В предмет криминологии входит:**

- а) преступность, ее сущность, закономерности и формы проявления
- б) причины, условия и другие детерминанты преступности
- в) личность преступника

г) все ответы верные

**7. К количественной характеристике преступности относится:**

а) состояние преступности

б) структура преступности

в) степень преступности

г) характер преступности

**8. Что понимается под латентной преступностью?**

а) латентная преступность – это вид преступности, характеризующийся преступлениями, отраженными в официальной статистике

б) латентная преступность – это часть преступности, информация о составляющих которую преступлениях не нашла отражения в статистических данных

в) преступные действия сотрудников правоохранительных органов, связанные с нерегистрацией преступлений

г) преступность, сущность которой составляют преступления, неверно квалифицированные

**9. Преступления, известные преступнику и потерпевшему, но неизвестные правоохранительным органам - это:**

а) естественная латентность

б) искусственная латентность

в) пограничные ситуации латентности

г) все ответы верные

**10. Качества личности, повышающие вероятность совершения лицом преступления, называются:**

а) криминогенными

б) криминальными

в) виктимными

г) девиантными

**Практическое задание:**

Среди 1200 лиц, привлеченных к уголовной ответственности за кражи, оказалось 720 лиц, ранее не судимых, 204 судимых один раз, 136 судимых два раза, 90 - три раза, 50 - четыре раза и более. Среди лиц, судимых за преступления против личности – 338 лиц ранее не судимых, 54 – судимых один раз, 36 – два раза, 22 – три раза, 10 – четыре раза и более.

*Необходимо составить таблицу, дать ей название, заполнить реквизиты, рассчитать возможные относительные показатели. Результаты проанализировать.*

**40.02.02 Правоохранительная деятельность**  
(код и наименование специальности)  
**ОП.06. Криминология и предупреждение преступлений**  
(код и наименование дисциплины)

**БИЛЕТ № 6**

**Инструкция для обучающегося**

Место выполнения:

Максимальное время выполнения задания: 20 мин. (тестирование) + 30 мин. (выполнение практического задания)

При работе вы можете воспользоваться: нормативно-правовыми актами, конспектами лекций, специальной литературой по учебному предмету, калькулятором (при необходимости)

**Тестирование:**

**1. В чем состоит сущность антропологического подхода к пониманию преступности:**

- а) в изучении не только социально-психологических, но и психофизиологических детерминант преступного поведения
- б) преступность рассматривается как функция антропологии
- в) преступность анализируется как результат вырождения, дегенерации, следствие тех или иных психофизиологических аномалий
- г) использовании хирургических методов изучения причин преступности

**2. Специфика криминологического познания состоит:**

- а) в причинном объяснении изучаемых явлений
- б) в правовом объяснении изучаемых явлений
- в) в юридическом объяснении изучаемых явлений
- г) в психологическом объяснении изучаемых явлений

**3. Для изучения субъективных причин и условий преступности криминология использует данные:**

- а) психологии
- б) социологии
- в) экономики
- г) педагогики

**4. Структура преступности – это:**

- а) соотношение зарегистрированной и латентной преступности
- б) состав преступления
- в) удельный вес разных видов преступлений в общем их числе
- г) число совершенных преступлений, совершенных за определенный период на определенной территории

**5. Количественными и качественными показателями преступности являются:**

- а) характер, структура и динамика преступности
- б) рост преступности
- в) интенсивность преступных проявлений
- г) распространенность преступных посягательств

**6. Какой вид преступности выделяется на основе такого специфического субъекта преступления, как лицо, характеризующееся криминальным профессионализмом?**

- а) преступность несовершеннолетних
- б) преступность профессиональная
- в) преступность рецидивная
- г) преступность организованная

**7. Выявление наиболее часто встречающихся криминогенных качеств преступников определенного типа – это:**

- а) типология личности преступника
- б) акцентуация характера
- в) личность преступника
- г) систематизация личности преступника

**8. Следствием ошибочной или преднамеренно неправильной квалификации более тяжкого преступления на менее тяжкое является:**

- а) естественная латентность
- б) искусственная латентность
- в) пограничные ситуации латентности
- г) все ответы верные

**9. Криминогенная ситуация – это:**

- а) совокупность обстоятельств, в которых оказывается человек перед совершением преступления
- б) совокупность обстоятельств, в которых оказывается человек во время совершения преступления
- в) совокупность обстоятельств, в которых оказывается человек после совершения преступления
- г) нет верного ответа

**10. Структура преступности раскрывает:**

- а) особенности личности преступника
- б) характер преступного поведения
- в) из каких видов преступлений она состоит
- г) взаимосвязи между разными видами преступлений

**Практическое задание:**

На определенной территории за 2019г. было совершено 50 умышленных убийств, 100 умышленных причинений тяжкого вреда здоровью, 600 хищений, 150 хулиганских поступков. На той же территории за предшествующий 2017 год было совершено: 40 убийств, 110 умышленных причинений тяжкого вреда здоровью, 800 хищений и 100 хулиганств.

*Определить показатели преступности за каждый период, условно оценив названные виды преступлений следующими баллами: убийство – 10, умышленное причинение тяжкого вреда здоровью – 8, хищение – 5, хулиганство – 3, а также индекс тяжести преступлений.*

**40.02.02 Правоохранительная деятельность**  
(код и наименование специальности)  
**ОП.06. Криминология и предупреждение преступлений**  
(код и наименование дисциплины)

**БИЛЕТ № 7**

**Инструкция для обучающегося**

Место выполнения:

Максимальное время выполнения задания: 20 мин. (тестирование) + 30 мин. (выполнение практического задания)

При работе вы можете воспользоваться: нормативно-правовыми актами, конспектами лекций, специальной литературой по учебному предмету, калькулятором (при необходимости)

**Тестирование:**

**1. Динамика преступности – это:**

- а) региональные особенности преступности
- б) исторические предпосылки роста преступности
- в) соотношение разных видов преступности
- г) изменение преступности во времени

**2. К методам криминологии относятся:**

- а) моделирование, анкетирование, эксперимент
- б) анализ и синтез
- в) анкетирование, интервьюирование и изучение документов
- г) все ответа верные

**3. Количественно наиболее опасных преступлений в структуре преступности, а также характеристикой лиц, совершивших преступления, определяется:**

- а) характер преступности
- б) структура преступности
- в) уровень преступности
- г) коэффициент преступности

**4. К задачам криминологии не относятся:**

- а) изучение личности преступника
- б) разработка методики расследования отдельных видов преступности
- в) определение основных направлений и мер предупреждения преступности
- г) изучение детерминирующих факторов преступности

**5. Преступность, сведения о которой не отражены в официальной статистике, - это:**

- а) латентная преступность
- б) скрытая преступность
- в) скрываемая преступность
- г) коррупционная преступность

**6. К качественной характеристике преступности относится:**

- а) состояние преступности
- б) динамика преступности
- в) степень преступности
- г) характер преступности

**7. Выделите основной признак профессиональной преступности, который отличает ее от других видов преступности**

- а) наличие определенных познаний, навыков и умений (квалификация)

б) доход, от совершения преступлений, выступает основным источником средств существования

в) принадлежность к асоциальной среде

г) все ответы верные

**8. Деятельность по предупреждению преступлений включают в себя:**

а) деятельность тюрем по исполнению наказаний

б) уголовную репрессию

в) профилактику преступлений

г) уголовное правосудие

**9. Свойство преступности, выражающееся в неполноте ее официальной регистрации - это:**

а) виктимизация преступности

б) латентность преступности

в) иррегулярность преступности

г) самоорганизация преступности

**10. Жертва преступления в криминологии изучается в:**

а) в разделе «Личность преступника»

б) в разделе «Предупреждение преступлений»

в) в особенной части

г) в разделе «Виктимология»

**Практическое задание:**

*По данным о результатах работы следователей и органов дознания за 2019г. региона провести анализ важнейших показателей следственной работы:*

Показатель работы	Следователи	Органы дознания /включая производство по протоколам/		
	Всего дел	Темп прироста /снижения, %/	Всего дел	Темп прироста /снижения, %/
В производстве	2040010	-8,8	743877	-9,5
Расследовано В том числе:	1527252	-11,3	524634	-13,7
Окончено	837704	-4,1	480559	-17,6
Приостановлено за неустановлением либо нерозыском виновных	689548	-18,8	44075	82,0
Окончено в сроки свыше установленных УПК РФ	139669	-14,2	45156	16,7
Возвращено на дополнительное расследование	51748	-4,0	18766	58,1
Оправданные и лица, дела в отношении которых прекращены судом по реабилитирующим основаниям	1405	-9,7	1043	-56,9
В том числе: Содержались под стражей	324	-14,7	26	-53,6

**40.02.02 Правоохранительная деятельность**  
(код и наименование специальности)  
**ОП.06. Криминология и предупреждение преступлений**  
(код и наименование дисциплины)

**БИЛЕТ № 8**

**Инструкция для обучающегося**

Место выполнения:

Максимальное время выполнения задания: 20 мин. (тестирование) + 30 мин. (выполнение практического задания)

При работе вы можете воспользоваться: нормативно-правовыми актами, конспектами лекций, специальной литературой по учебному предмету, калькулятором (при необходимости)

**Тестирование:**

**1. Механизм преступного поведения – представляет собой:**

- а) способ взаимодействия окружающей среды и орудий преступления, результатом которого является преступление
- б) способ взаимодействия личности и окружающей среды, результатом которого является преступление.
- в) способ взаимодействия личности и жертвы
- г) нет верного ответа

**2. Кто может стать потерпевшим от преступления:**

- а) степень вероятности стать жертвой преступника у всех одинаковая
- б) им может стать каждый, однако степень вероятности стать жертвой преступника у всех разная
- в) только представители определённых социальных слоёв могут стать жертвой преступника
- г) нет верного ответа

**3. Мотивация, порождаемая негативными свойствами психологии преступника, означает:**

- а) потребности и интересы личности
- б) результат преступного поведения
- в) причина совершения деяния
- г) нет верного ответа

**4. Какое определение соответствует понятию предупреждения преступности?**

- а) предупреждения преступности – это совокупность мер, способствующих снижению интенсивности преступности
- б) предупреждения преступности – это борьба с преступностью на основе научных и практических рекомендаций
- в) предупреждения преступности – это формулирование желаемого будущего результата научной деятельности
- г) все ответы верные

**5. Какие из перечисленных органов являются специальными субъектами профилактики?**

- а) государственные и муниципальные органы власти
- б) все граждане
- в) правоохранительные органы
- г) все ответы верные

**6. Что изучает виктимология?**

- а) виктимология изучает преступное поведение человека

- б) виктимология изучает роль жертвы в преступном поведении виновного
- в) виктимология изучает влияние внешних факторов на преступное поведение лица
- г) все ответы верные

**7. Личность преступника:**

- а) возникает с момента совершения человеком преступления
- б) передается по наследству
- в) складывается в процессе всей предшествующей преступлению жизни и деятельности человека, включая и само преступное поведение
- г) приобретается отчасти по наследству, а отчасти складывается в процессе жизнедеятельности человека, включая его преступное поведение

**8. Что характеризует коэффициент преступности:**

- а) динамику преступности
- б) структуру преступности
- в) характер преступности
- г) состояние преступности

**9. Маргинальная преступность – это:**

- а) преступность несовершеннолетних
- б) преступность лиц, занимающихся бродяжничеством и попрошайничеством
- в) преступность в местах лишения свободы
- г) преступность военнослужащих

**10. Кто является автором работы «Преступный человек»:**

- а) Беккариа
- б) Ломброзо
- в) Ферри
- г) Лист

**Практическое задание:**

В городе А. пять округов.

- в 1-м проживает 65 тыс. человек, за отчетный период совершено 785 преступлений, из них 60% не очевидных;
- во 2-м – проживает 86 тыс. человек, совершено 940 преступлений, из них 58% неочевидные;
- в 3-м – проживает 78 тыс. человек, совершено 650 преступлений в условиях очевидности;
- в 4-м – проживает 69 тыс. человек, за отчетный период совершено 810 преступлений, из них 45% очевидны;
- в 5-м – проживает 81 тыс. человек, совершено 420 очевидных преступлений.

*Используя метод факторных группировок, необходимо установить, имеется ли связь между активностью по раскрытию неочевидных преступлений и уровнем преступности на территории города.*



**40.02.02 Правоохранительная деятельность**  
(код и наименование специальности)  
**ОП.06. Криминология и предупреждение преступлений**  
(код и наименование дисциплины)

**БИЛЕТ № 9**

**Инструкция для обучающегося**

Место выполнения:

Максимальное время выполнения задания: 20 мин. (тестирование) + 30 мин. (выполнение практического задания)

При работе вы можете воспользоваться: нормативно-правовыми актами, конспектами лекций, специальной литературой по учебному предмету, калькулятором (при необходимости)

**Тестирование:**

**1. Какой термин отождествляется в криминологии с понятием «потерпевший»?**

- а) личность преступника
- б) жертва преступления
- в) осужденный
- г) жертва преступления и ее близкие

**2. Какой вопрос является важным в детерминации преступности?**

- а) почему совершаются преступления?
- б) как совершаются преступления?
- в) кто совершает преступления?
- г) как и кто совершает преступление?

**3. Кому принадлежит следующее высказывание: «Преступниками не становятся, а рождаются»:**

- а) Беккариа
- б) Ломброзо
- в) Фрейд
- г) Сатерленд

**4. Что составляет предмет криминологии:**

- а) преступность
- б) личность преступника
- в) преступность и личность преступника
- г) преступность, личность преступника, причины и условия преступности, методы предупреждения преступности

**5. Какая преступность называется латентной:**

- а) не выявленная
- б) скрытая
- в) скрываемая
- г) не прошедшая официальной регистрации

**6. Что такое структура преступности:**

- а) число преступлений в стране с разбивкой по годам
- б) соотношение числа лиц, совершивших преступления, с размером материального ущерба
- в) удельный вес преступности страны в общемировой преступности
- г) соотношение различных видов преступлений

**7. Что такое география преступности:**

- а) наиболее распространенные каналы миграции преступников

- б) информация о влиянии экономических условий жизни в различных регионах на состояние преступности в стране
- в) данные о распределении преступности по различным регионам страны
- г) межрегиональные связи в преступном мире

**8. Какое из определений наиболее верно характеризует место криминологии в системе наук и научных дисциплин:**

- а) криминология – это естественная наука
- б) криминология – это психология преступности
- в) криминология – это социально-правовая наука
- г) криминология – это социология преступности

**9. Что такое пенитенциарная преступность:**

- а) рецидивная преступность
- б) преступность военнослужащих
- в) преступность в местах лишения свободы
- г) профессиональная преступность

**10. Укажите какие из приведенных ниже понятий и определений соответствуют друг другу:**

1) причины преступности – это:	а) повышенная способность лица или социальной общности любого уровня становится жертвой преступления или преступности при определенных обстоятельствах благодаря выполняемой социальной роли, личностным качествам, поведению или состоянию до, в момент или после совершения преступления;
2) условия преступности – это:	б) система негативных социальных, экономических, идейно-нравственных, социально-психологических, организационных, правовых и других явлений, связанных с противоречиями общества, которые порождают и воспроизводят преступления и преступность как свое следствие;
3) виктимность – это:	в) те негативные социальные и социально-психологические явления, которые создают возможность реализации основных криминогенных факторов преступности, облегчают такую реализацию.

**Практическое задание:**

На определенной территории за 2019г. было совершено 50 умышленных убийств, 100 умышленных причинений тяжкого вреда здоровью, 600 хищений, 150 хулиганских поступков. На той же территории за предшествующий 2013 год было совершено: 40 убийств, 110 умышленных причинений тяжкого вреда здоровью, 800 хищений и 100 хулиганств.

*Определить показатели преступности за каждый период, условно оценив названные виды преступлений следующими баллами: убийство – 10, умышленное причинение тяжкого вреда здоровью – 8, хищение – 5, хулиганство – 3, а также индекс тяжести преступлений.*

**40.02.02 Правоохранительная деятельность**  
(код и наименование специальности)  
**ОП.06. Криминология и предупреждение преступлений**  
(код и наименование дисциплины)

**БИЛЕТ № 10**

**Инструкция для обучающегося**

Место выполнения:

Максимальное время выполнения задания: 20 мин. (тестирование) + 30 мин. (выполнение практического задания)

При работе вы можете воспользоваться: нормативно-правовыми актами, конспектами лекций, специальной литературой по учебному предмету, калькулятором (при необходимости)

**Тестирование:**

**1. Какое из определений наиболее верно характеризует место криминологии в системе наук и научных дисциплин:**

- а) криминология – это естественная наука
- б) криминология – это психология преступности
- в) криминология – это социально-правовая наука
- г) криминология – это социология преступности

**2. Дайте правильный ответ: Личность преступника – это понятие:**

- а) социально-биологическое
- б) юридическое
- в) общесоциологическое
- г) социально-правовое

**3. Что характеризует структура преступности:**

- а) уровень преступности
- б) динамику преступности
- в) характер преступности
- г) латентность преступности

**4. Что такое латентная преступность:**

- а) нераскрытая преступность
- б) незарегистрированная преступность
- в) скрываемая преступность
- г) прошлая преступность

**5. Что такое виктимность:**

- а) способность человека стать жертвой преступления
- б) процесс превращения человека в жертву преступления
- в) учение о жертве преступления
- г) учение о личности преступника

**6. Что такое пенитенциарная преступность:**

- а) рецидивная преступность
- б) преступность военнослужащих
- в) преступность в местах лишения свободы
- г) профессиональная преступность

**7. К основным показателям преступности относятся:**

- а) абсолютный и относительный уровни, динамика
- б) объем преступности, «география» преступности
- в) количество преступлений и количество лиц, их совершивших, и их изменение во времени

г) характер, состояние и структура, динамика

**8. Профилактика преступности – это:**

а) выявление преступности

б) меры по выявлению и устранений причин и условий преступности

в) меры по описанию причин и условий преступности

г) наказание преступника

**9. Кто является автором работы «Преступный человек»:**

а) Беккариа

б) Ломброзо

в) Ферри

г) Лист

**10. Определите, какие из перечисленных (справа) типов личности преступника соответствуют указанным (слева) признакам, лежащим в основе соответствующей типологии:**

1) характеру взаимодействия: ситуации и личности:	1) с негативно-пренебрежительным отношением к личности, важнейшим ее благам (насильственный тип); с корыстной направленностью (корыстный тип); с заведомо пренебрежительным отношением к своим обязанностям; с легкомысленно-безответственным или небрежным отношением к требованиям и обязанностям (тип неосторожного преступника); с ориентацией на абсолютный приоритет потребностей собственных и своих близких; с «вынужденной» ориентацией на необходимость удовлетворения элементарных жизненных потребностей;
2) характеру и степени общественной опасности:	2) последовательно-криминогенный, ситуационно-криминогенный, ситуационный;
3) характеру и содержанию мотивации криминогенного поведения:	3) впервые совершившие преступления в результате случайного стечения обстоятельств и в противоречии с общей характеристикой всего предшествующего поведения («тип случайного преступника»); впервые совершившие преступления под воздействием неблагоприятных условий формирования и жизнедеятельности личности, но в целом характеризуемые, помимо этого преступления, больше положительно (ситуационные преступники); впервые совершившие преступления, но допускавшие ранее правонарушения и в целом характеризуемые преимущественно отрицательно (неустойчивые преступники); неоднократно совершившие преступления, в том числе и ранее судимые (криминологический тип рецидивиста); особо злостные преступники, в том числе признанные совершившими преступления при особо опасном рецидиве.

**Практическое задание:**

*Дайте анализ нижеприведенных данных, характеризующих мелкое хулиганство и уголовно наказуемое хулиганство по данным учета, используя показатель коэффициента корреляции. Определите, существует ли зависимость динамики уголовно наказуемого хулиганства от уровня мелкого хулиганства и если существует, то в чем она проявляется.*

Период времени	Число лиц, привлеченных к административной ответственности за мелкое хулиганство	Число лиц, привлеченных к уголовной ответственности за хулиганство
1	311	234
2	327	301
3	405	356
4	428	387

**40.02.02 Правоохранительная деятельность**  
(код и наименование специальности)  
**ОП.06. Криминология и предупреждение преступлений**  
(код и наименование дисциплины)

**БИЛЕТ № 11**

**Инструкция для обучающегося**

Место выполнения:

Максимальное время выполнения задания: 20 мин. (тестирование) + 30 мин. (выполнение практического задания)

При работе вы можете воспользоваться: нормативно-правовыми актами, конспектами лекций, специальной литературой по учебному предмету, калькулятором (при необходимости)

**Тестирование:**

**1. Как называется преступность ранее судимых лиц:**

- а) профессиональная
- б) рецидивная
- в) пенитенциарная
- г) повторная

**2. Какой показатель не включен в показатель состояния преступности:**

- а) нераскрытая преступность
- б) преступления лиц, которые освобождены от уголовной ответственности
- в) латентная преступность
- г) преступления должностных лиц

**3. Кто из ученых является представителем теории прирожденного преступника:**

- а) Ломброзо
- б) Кречмер
- в) Ферри
- г) Фромм

**4. Как называется орган, определяющий основные направления борьбы с преступностью на международном уровне:**

- а) Интерпол
- б) Конгресс ООН по предупреждению преступности и уголовному правосудию
- в) Европейский суд по правам человека
- г) Генеральная Ассамблея ООН

**5. Что такое виктимизация:**

- а) способность человека стать жертвой преступления
- б) процесс превращения человека в жертву преступления
- в) учение о жертве преступления
- г) учение о личности преступника

**6. Дайте правильный ответ: Личность преступника – это понятие...**

- а) социально-биологическое
- б) юридическое
- в) общесоциологическое
- г) социально-правовое

**7. Личность преступника:**

- а) возникает с момента совершения человеком преступления
- б) передается по наследству
- в) складывается в процессе всей предшествующей преступлению жизни и деятельности человека, включая и само преступное поведение

г) приобретается отчасти по наследству, а отчасти складывается в процессе жизнедеятельности человека, включая его преступное поведение

**8. Из перечисленных ниже видов предупреждения назовите те, к которым относится наказание:**

- а) общественное предупреждение
- б) общегосударственное предупреждение
- в) специально-криминологическое предупреждение
- г) уголовно-правовое предупреждение

**9. Что составляет предмет криминологии:**

- а) преступность
- б) личность преступника
- в) преступность и личность преступника
- г) преступность, личность преступника, причины и условия преступности, методы предупреждения преступности

**10. Назовите два основных уровня предупреждения преступности:**

- а) общий и индивидуальный
- б) общесоциальный и специальный (криминологический)
- в) административно-общественный и уголовно-правовой
- г) социально-политический

**Практическое задание:**

Известны следующие данные (возраст, пол, образование, срок лишения свободы, присужденный судом, статья УК РФ) по уголовным делам, рассмотренным в Нагатинском суде г. Москвы за отчетный период.

*Произведите группировку осужденных лиц по сроку лишения свободы, образовав три группы с постоянным интервалом.*

**40.02.02 Правоохранительная деятельность**  
(код и наименование специальности)  
**ОП.06. Криминология и предупреждение преступлений**  
(код и наименование дисциплины)

**БИЛЕТ № 12**

**Инструкция для обучающегося**

Место выполнения:

Максимальное время выполнения задания: 20 мин. (тестирование) + 30 мин. (выполнение практического задания)

При работе вы можете воспользоваться: нормативно-правовыми актами, конспектами лекций, специальной литературой по учебному предмету, калькулятором (при необходимости)

**Тестирование:**

**1. Коррупционная преступность – это:**

- а) преступления должностных лиц
- б) преступления против общественной безопасности
- в) преступления против основ конституционного строя
- г) преступления против мира и безопасности человечества

**2. При совершении какого преступления возрастает роль виктимологического фактора:**

- а) кража
- б) изнасилование
- в) террористический акт
- г) шпионаж

**3. С какого момента можно говорить о личности преступника в криминологическом аспекте:**

- а) с момента задержания лица
- б) с момента совершения преступления
- в) с момента совершения обвинительного приговора
- г) с момента привлечения лица в качестве обвиняемого

**4. Профилактика преступности – это:**

- а) выявление преступности
- б) меры по выявлению и устранению причин и условий преступности
- в) меры по описанию причин и условий преступности
- г) наказание преступника

**5. Кто из ученых является представителем теории прирожденного преступника:**

- а) Ломброзо
- б) Кречмер
- в) Ферри
- г) Фромм

**6. Как называется орган, определяющий основные направления борьбы с преступностью на международном уровне:**

- а) Интерпол
- б) Конгресс ООН по предупреждению преступности и уголовному правосудию
- в) Европейский суд по правам человека
- г) Генеральная Ассамблея ООН

**7. При совершении какого преступления возрастает роль виктимологического фактора:**

- а) кража

- б) изнасилование
- в) террористический акт
- г) шпионаж

**8. Что такое география преступности:**

- а) наиболее распространенные каналы миграции преступников
- б) информация о влиянии экономических условий жизни в различных регионах на состояние преступности в стране
- в) данные о распределении преступности по различным регионам страны
- г) межрегиональные связи в преступном мире

**9. В чем заключается сущность социологического подхода к изучению преступности:**

- а) преступность рассматривается как статистическая совокупность
- б) социологи главное внимание уделяют изучению личности преступника
- в) преступность рассматривается как болезнь общества, а преступления – как симптомы этой болезни
- г) преступность рассматривается как совокупность преступлений, совершенных на определенной территории за определенное время

**10. Дайте правильное определение понятий:**

1. виктимология	1. процесс превращения потенциальной жертвы в реальную в результате совершения преступления;
2. криминальная виктимология	2. учение о жертве, предметом и главным объектом исследования которого является любая жертва, в том числе жертва в силу одного лишь причинения вреда;
3. криминальная виктимность	3. повышенная способность человека или определенной общности людей становиться жертвами преступлений;
4. криминальная виктимизация	4. вспомогательная междотраслевая социально-правовая научная дисциплина, занимающаяся исследованием преступления и преступности, личности преступника на основе данных о жертве преступления и преступности, ее поведении и состоянии, до, в момент и после совершения преступлений, личности, связей и отношений с преступником, характера и размера причиненного ей вреда, социальных последствий преступности в целях совершенствования уголовной политики, мер борьбы с преступлениями и преступностью, эффективной защиты их жертв;
5. жертва преступления	5. человек, которому непосредственно в результате преступления причиняется или ставится в реальную опасность причинения морального, физического или имущественного вреда;
6. потерпевший от преступления	6. физическое или юридическое лицо, та или иная социальная общность прямо и непосредственно либо косвенно и опосредствованно пострадавшие от преступления, страдающие от преступности.

**Практическое задание:**

В районе города Лапинска в период 2013—2018гг. было зарегистрировано:

Год	2013	2014	2015	2016	2017	2018
Численность населения в районе	62180	68467	67560	71444	89600	91400
Число зарегистрированных преступлений	368	304	525	543	636	686
Число лиц, совершивших преступления	435	489	561	574	678	702

*Вычислите коэффициент преступности по числу преступлений и лиц, их совершивших. По коэффициенту преступности по числу лиц, совершивших преступление, постройте динамический ряд. Рассчитайте показатели динамики от года к году (абсолютный прирост, темп роста, темп прироста, коэффициент роста) цепным и базисным способами.*



**40.02.02 Правоохранительная деятельность**  
(код и наименование специальности)  
**ОП.06. Криминология и предупреждение преступлений**  
(код и наименование дисциплины)

**БИЛЕТ № 13**

**Инструкция для обучающегося**

Место выполнения:

Максимальное время выполнения задания: 20 мин. (тестирование) + 30 мин. (выполнение практического задания)

При работе вы можете воспользоваться: нормативно-правовыми актами, конспектами лекций, специальной литературой по учебному предмету, калькулятором (при необходимости)

**Тестирование:**

**1. Дайте правильный ответ: Личность преступника – это понятие:**

- а) социально-биологическое
- б) юридическое
- в) общесоциологическое
- г) социально-правовое

**2. Личность преступника:**

- а) возникает с момента совершения человеком преступления
- б) передается по наследству
- в) складывается в процессе всей предшествующей преступлению жизни и деятельности человека, включая и само преступное поведение
- г) приобретает отчасти по наследству, а отчасти складывается в процессе жизнедеятельности человека, включая его преступное поведение

**3. По какой формуле следует определять коэффициент преступности:**

- а)  $K = \Pi * H * 100\%$
- б)  $K = \Pi / H * 100\%$
- в)  $K = H * \Pi * 100.000$
- г)  $K = H / \Pi * 100.000$

**4. Что характеризует структура преступности:**

- а) уровень преступности
- б) динамику преступности
- в) характер преступности
- г) латентность преступности

**5. Что такое латентная преступность:**

- а) нераскрытая преступность
- б) незарегистрированная преступность
- в) скрываемая преступность
- г) прошлая преступность

**6. Что такое виктимность:**

- а) способность человека стать жертвой преступления
- б) процесс превращения человека в жертву преступления
- в) учение о жертве преступления
- г) учение о личности преступника

**7. Как называется преступность ранее судимых лиц:**

- а) профессиональная
- б) рецидивная

- в) пенитенциарная
- г) повторная

**8. Кому могло бы принадлежать следующее высказывание: «Преступниками не становятся, а рождаются»:**

- а) Беккариа
- б) Ломброзо
- в) Фрейд
- г) Сатерленд

**9. К какой группе качеств личности относится судимость:**

- а) социально-демографические
- б) психофизиологические
- в) социально-психологические
- г) психолого-ролевые

**10. Оказание помощи в трудоустройстве лицу, освобожденному из мест лишения свободы, это:**

- а) мера специального предупреждения
- б) мера общего предупреждения
- в) мера индивидуального предупреждения
- г) мера социального контроля

**Практическое задание:**

*По данным ГИЦ МВД РФ в 2019г. структура преступлений, совершенных на улицах, площадях, в парках и скверах характеризовалась следующими данными:*

<i>Вид преступления</i>	<i>Число преступлений</i>
Убийство, умышленное причинение тяжкого вреда здоровью, изнасилование	9097
Кража	62931
Грабеж, разбой	105979
Хулиганство	6392
Преступления, связанные с незаконным оборотом наркотических средств, психотропных веществ и их аналогов, сильнодействующих веществ	7802
Прочие	48807

*Изобразите эти данные графически (несколькими способами).*

**40.02.02 Правоохранительная деятельность**  
(код и наименование специальности)  
**ОП.06. Криминология и предупреждение преступлений**  
(код и наименование дисциплины)

**БИЛЕТ № 14**

**Инструкция для обучающегося**

Место выполнения:

Максимальное время выполнения задания: 20 мин. (тестирование) + 30 мин. (выполнение практического задания)

При работе вы можете воспользоваться: нормативно-правовыми актами, конспектами лекций, специальной литературой по учебному предмету, калькулятором (при необходимости)

**Тестирование:**

**1. Назовите основоположника антропологического направления в криминологии:**

- а) Беккариа
- б) Лист
- в) Ломброзо
- г) Фрейд

**2. Что такое латентная преступность:**

- а) нераскрытая преступность
- б) незарегистрированная преступность
- в) скрываемая преступность
- г) прошлая преступность

**3. Что такое виктимность:**

- а) повышенная способность человека быть жертвой преступления
- б) процесс превращения человека в жертву преступления
- в) учение о жертве преступления
- г) учение о личности преступника

**4. Что такое пенитенциарная преступность:**

- а) рецидивная преступность
- б) преступность военнослужащих
- в) преступность в местах лишения свободы
- г) профессиональная преступность

**5. Что характеризует удельный вес преступлений:**

- а) уровень преступности
- б) структуру преступности
- в) интенсивность преступности
- г) динамику преступности

**6. Найдите неправильное слово. По продолжительности периода упреждения криминологические прогнозы делятся на:**

- а) краткосрочный
- б) оперативный
- в) среднесрочный
- г) долгосрочный

**7. Какой показатель не включен в показатель состояния преступности:**

- а) нераскрытая преступность
- б) преступления лиц, которые освобождены от уголовной ответственности
- в) латентная преступность

г) преступления должностных лиц

**8. Какой из социологических методов чаще всего применяется в криминологических исследованиях:**

а) наблюдение

б) опрос

в) эксперимент

г) метод контрольной группы

**9. В чем состоит сущность антропологического подхода к пониманию преступности:**

а) в изучении не только социально-психологических, но и психофизиологических детерминант преступного поведения

б) преступность рассматривается как функция антропологии

в) преступность анализируется как результат вырождения, дегенерации, следствие тех или иных психофизиологических аномалий

г) использовании хирургических методов изучения причин преступности

**10. Криминология является:**

а) правовой наукой

б) социальной наукой

в) социально-правовой наукой

г) прикладной наукой

**Практическое задание:**

В таблице приведено распределение сотрудников отдела по борьбе с экономическими преступлениями по полу и стажу работы, в процентах к общей численности рабочих:

<i>Группы сотрудников по стажу работы, лет</i>	<i>Мужчины</i>	<i>Женщины</i>	<i>Итого</i>
До 5 лет	18,1	11,1	29,20
5-10 лет	28,0	22,0	50,0
10 лет и свыше	14,2	6,60	20,80
Итого	60,3	39,7	100,0

*Постройте секторную диаграмму.*

**40.02.02 Правоохранительная деятельность**  
(код и наименование специальности)  
**ОП.06. Криминология и предупреждение преступлений**  
(код и наименование дисциплины)

**БИЛЕТ № 15**

**Инструкция для обучающегося**

Место выполнения:

Максимальное время выполнения задания: 20 мин. (тестирование) + 30 мин. (выполнение практического задания)

При работе вы можете воспользоваться: нормативно-правовыми актами, конспектами лекций, специальной литературой по учебному предмету, калькулятором (при необходимости)

**Тестирование:**

**1. Структура преступности – это:**

- а) число преступлений в стране с разбивкой по годам
- б) соотношение числа лиц, совершивших преступления, с размером материального ущерба
- в) удельный вес преступности страны в общемировой преступности
- г) соотношение различных видов преступлений

**2. В предмет криминологии не входит:**

- а) изучение преступности
- б) изучение детерминант преступности
- в) изучение проблем правовой и противоправной социализации личности
- г) изучение личности преступника

**3. Специфика криминологического познания состоит:**

- а) в причинном объяснении изучаемых явлений
- б) в правовом объяснении изучаемых явлений
- в) в юридическом объяснении изучаемых явлений
- г) в психологическом объяснении изучаемых явлений

**4. Для изучения субъективных причин и условий преступности криминология использует данные:**

- а) психологии
- б) социологии
- в) экономики
- г) педагогики

**5. К задачам криминологии не относится:**

- а) изучение детерминирующих факторов, влияющих на преступность
- б) изучение психологических аспектов судебного разбирательства
- в) выявление механизма совершения конкретных преступлений
- г) определение основных направления и мер предупреждения преступности

**6. К субъективным факторам латентности относится:**

- а) нежелание сообщить о преступлении
- б) среда и обстановка совершения преступления
- в) нет верного ответа
- г) все ответы верные

**7. Динамика преступности – это:**

- а) региональные особенности преступности
- б) исторические предпосылки роста преступности
- в) соотношение разных видов преступности

г) изменение преступности во времени

**8. Распределение лиц, совершивших преступления, по возрасту – это:**

а) классификация преступников

б) типология преступников

в) унификация преступников

г) возрастная преступность

**9. Профилактика преступности – это:**

а) выявление преступности

б) меры по выявлению и устранений причин и условий преступности

в) меры по описанию причин и условий преступности

г) наказание преступника

**10. Кто является автором работы «Преступный человек»?**

а) Беккариа

б) Ломброзо

в) Ферри

г) Лист

**Практическое задание:**

В октябре 2001 года прокуратура Набережных Челнов возбудила уголовное дело в отношении организованного преступного сообщества «29-й квартал». Группировка, которая насчитывала около 500 человек, «крышевала» ведущие производства ОАО «КамАЗ». Ее «общак» оценивался в 800 млн. долларов. Судебный процесс над членами крупнейшего организованного преступного сообщества начался в Казани в 2004 году, на скамье подсудимых 24 человека. Закончился над другими организованными преступными сообществами в 2007 году. *Назовите черты организованной преступности по данному делу.*

**40.02.02 Правоохранительная деятельность**  
(код и наименование специальности)  
**ОП.06. Криминология и предупреждение преступлений**  
(код и наименование дисциплины)

**БИЛЕТ № 16**

**Инструкция для обучающегося**

Место выполнения:

Максимальное время выполнения задания: 20 мин. (тестирование) + 30 мин. (выполнение практического задания)

При работе вы можете воспользоваться: нормативно-правовыми актами, конспектами лекций, специальной литературой по учебному предмету, калькулятором (при необходимости)

**Тестирование:**

**1. Латентная преступность – это:**

- а) группа наиболее опасных преступлений
- б) совокупность государственных преступлений
- в) незарегистрированная преступность
- г) зарегистрированная преступность

**2. Коэффициент преступности – это:**

- а) число преступников среди 100 тысяч населения
- б) цифра, на которую увеличилось или уменьшилось число преступлений за год
- в) цифра, характеризующая соотношение мужчин и женщин, совершивших преступления
- г) общее число лиц, совершивших преступления

**3. Кому могло бы принадлежать следующее высказывание: «Преступниками не становятся, а рождаются»:**

- а) Беккариа
- б) Ломброзо
- в) Фрейд
- г) Сатерленд

**4. Детерминация преступности – это:**

- а) функциональная зависимость преступности и иных явлений
- б) причинно-следственная связь
- в) сущностная характеристика преступности
- г) нет верного ответа

**5. Какое определение соответствует понятию «криминологическое прогнозирование»?**

- а) деятельность специальных субъектов, направленная на получение научно обоснованного вероятностного вывода о будущем состоянии процессов, связанных с преступностью
- б) деятельность специальных субъектов, направленная на выявление и устранение причин и условий совершения преступлений
- в) деятельность специальных субъектов, направленная на осуществление регистрации преступлений
- г) нет верного ответа

**6. Что следует понимать под декриминализацией деяния:**

- а) основание освобождения от уголовной ответственности
- б) процесс порождения преступности в обществе
- в) исключение уголовной наказуемости деяния
- г) нет верного ответа

**7. Что понимают в криминологии под виктимологией:**

- а) направление научных исследований в области криминалистической техники
- б) деятельность потерпевшего, связанная с принесением и обоснованием жалобы на преступные действия
- в) направление научных исследований, которое охватывает проблемы, связанные с потерпевшим от преступления
- г) нет верного ответа

**8. Механизм преступного поведения – это:**

- а) взаимодействие психических процессов и состояния личности с внешней средой
- б) внутренние психические процессы личности
- в) совокупность внешних социальных факторов
- г) нет верного ответа

**9. По механизму образования выделяют латентные преступления:**

- а) незаявленные
- б) неучтенные
- в) неустановленные
- г) все ответы верные

**10. Одно преступление может быть причиной или условием другого. Подобная взаимосвязь между преступлениями рассматривается в рамках:**

- а) правового подхода к анализу сущности преступности
- б) антропологического подхода к анализу сущности преступности
- в) социологического подхода к анализу сущности преступности
- г) теологического подхода к анализу сущности преступности

**Практическое задание:**

В Испании было арестовано 20 человек, членов «русской мафии», подозревавшихся в отмывании денег, незаконной торговле оружием и заказных убийствах. Задержанные проживали в Мадриде, Малаге и других городах Испании более десяти лет. *Относится ли данная преступная организация к транснациональной?*



**40.02.02 Правоохранительная деятельность**  
(код и наименование специальности)  
**ОП.06. Криминология и предупреждение преступлений**  
(код и наименование дисциплины)

**БИЛЕТ № 17**

**Инструкция для обучающегося**

Место выполнения:

Максимальное время выполнения задания: 20 мин. (тестирование) + 30 мин. (выполнение практического задания)

При работе вы можете воспользоваться: нормативно-правовыми актами, конспектами лекций, специальной литературой по учебному предмету, калькулятором (при необходимости)

**Тестирование:**

**1. Маргинальная преступность – это:**

- а) преступность несовершеннолетних
- б) преступность лиц, занимающихся бродяжничеством и попрошайничеством
- в) преступность в местах лишения свободы
- г) преступность военнослужащих

**2. Структура преступности – это:**

- а) соотношение зарегистрированной и латентной преступности
- б) состав преступления
- в) удельный вес разных видов преступлений в общем их числе
- г) число совершенных преступлений, совершенных за определенный период на определенной территории

**3. В предмет криминологии не входит:**

- а) изучение преступности
- б) изучение детерминант преступности
- в) изучение проблем правовой и противоправной социализации личности
- г) изучение личности преступника

**4. К задачам криминологии не относится:**

- а) изучение детерминирующих факторов, влияющих на преступность
- б) изучение психологических аспектов судебного разбирательства
- в) выявление механизма совершения конкретных преступлений
- г) определение основных направления и мер предупреждения преступности

**5. Рассмотрение преступности как системы (совокупности) преступлений является сущностью:**

- а) правового подхода
- б) социологического подхода
- в) антропологического подхода
- г) теологического подхода

**6. Кто является автором высказывания «Преступниками не становятся, а рождаются»?**

- а) Карл Юнг
- б) Чезаре Ломброзо
- в) Энрико Ферри
- г) Зигмунд Фрейд

**7. География преступности – это:**

- а) наиболее распространенные каналы миграции преступников

- б) информация о влиянии экономических условий жизни в различных регионах на состояние преступности в стране
- в) данные о распределении преступности по различным регионам страны
- г) межрегиональные связи в преступном мире

**8. Преступник, совершивший преступление под влиянием неблагоприятных условий формирования личности, однако в целом характеризующийся больше положительно, чем отрицательно, относится к типу:**

- а) случайного
- б) ситуационного
- в) неустойчивого
- г) злого

**9. Преступления, известные преступнику и потерпевшему, но неизвестные правоохранительным органам - это:**

- а) естественная латентность
- б) искусственная латентность
- в) пограничные ситуации латентности
- г) все ответы верные

**10. Качества личности, повышающие вероятность совершения лицом преступления, называются:**

- а) криминогенными
- б) криминальными
- в) виктимными
- г) девиантными

**Практическое задание:**

Районным судом 10 марта 2000 г. Кукин, Рыжов и Скулин осуждены за похищение человека и за вымогательство денег (выкупа). Кукин предложил Рыжову похитить у соседей несовершеннолетнюю девочку с целью выкупа. Рыжов, для осуществления плана привлек Скулина, который должен был помочь ему обмануть ребенка и привезти на окраину города на обозначенное место. Кукин встречал Рыжова на своей квартире и не знал о том, что Рыжову кто-то помогал. Реализуя свой преступный замысел, Кукин сообщил о похищении девочки родителям и потребовал выкуп. Все время Кукин с ребенком обращался жестоко – лишал воды, еды, заклеивал рот лентой. В течение недели потерпевшую охранял Рыжов. За это время под психическим воздействием девочка написала три письма с обращением к родителям о просьбе выплатить деньги. Кукин при получении денег был задержан.

*Дайте криминологическую характеристику настоящей преступной группы в зависимости от степени опосредования межличностных отношений ее участников.*

*Нарисуйте схему коммуникативных связей. Опишите возможные способы воздействия на такую группу с указанием субъектов.*

**40.02.02 Правоохранительная деятельность**  
(код и наименование специальности)  
**ОП.06. Криминология и предупреждение преступлений**  
(код и наименование дисциплины)

**БИЛЕТ № 18**

**Инструкция для обучающегося**

Место выполнения:

Максимальное время выполнения задания: 20 мин. (тестирование) + 30 мин. (выполнение практического задания)

При работе вы можете воспользоваться: нормативно-правовыми актами, конспектами лекций, специальной литературой по учебному предмету, калькулятором (при необходимости)

**Тестирование:**

**1. Коррупционная преступность – это:**

- а) преступления должностных лиц
- б) преступления против общественной безопасности
- в) преступления против основ конституционного строя
- г) преступления против мира и безопасности человечества

**2. Рассмотрение преступности как системы (совокупности) преступлений является сущностью:**

- а) правового подхода
- б) социологического подхода
- в) антропологического подхода
- г) теологического подхода

**3. Уровень латентной преступности – это:**

- а) соотношение незарегистрированного объема преступности к зарегистрированной его части
- б) соотношение зарегистрированного объема преступности к незарегистрированной его части
- в) произведение незарегистрированного объема преступности и зарегистрированной его части
- г) произведение зарегистрированного объема преступности и незарегистрированной его части

**4. Лицо, впервые совершившее преступление, но допускающее ранее различного рода правонарушения, аморальные поступки, относится к типу:**

- а) случайного
- б) ситуационного
- в) неустойчивого
- г) злостного

**5. Особое значение для исследования субъективных причин и условий преступности, личности правонарушителя, мотивации и механизма индивидуального преступного поведения, имеют:**

- а) данные психологии
- б) данные педагогики
- в) данные социологии
- г) данные философии

**6. К функциям криминологии не относится:**

- а) описательная
- б) объяснительная
- в) прогностическая

г) охранительная

**7. Лицо, совершившее преступление в результате случайного стечения обстоятельств при общей социально-положительной направленности личности, относится к типу:**

а) случайного

б) ситуационного

в) неустойчивого

г) злостного

**8. Кто является основоположником антропологического направления в криминологии?**

а) Чезаре Беккария;

б) Шарль Монтескье;

в) Чезаре Ломброзо.

г) Йозеф Галль

**9. Преступления, обнаруженные, но незарегистрированные по различным причинам, так как лица, их обнаружившие, считают их непроступными, - это:**

а) естественная латентность

б) искусственная латентность

в) пограничные ситуации латентности

г) все ответы верные

**10. Свойство определенной личности, социальной роли или социальной ситуации, которое провоцирует или облегчает преступное поведение, - это:**

а) криминогенность

б) криминализация

в) виктимность

г) виктимизация

**Практическое задание:**

При расследовании дела по распространению наркотических средств в средней общеобразовательной школе была раскрыта преступная группа, в которую входили 25-летний Киряков В. И. ранее судимый за кражу и освободившийся условно-досрочно, 20-летний Пуликов К.Т., состоящий ранее на учете в подразделении по делам несовершеннолетних ОВД за административно наказуемые нарушения общественного порядка и в 20 лет осужденный условно за кражу, и 16-летний Сусликов П.П. учащийся данной школы, характеризующийся как безответственный и слабоуспевающий, нечем не интересующийся юноша. Из материалов дела стало известно, что группа действует на протяжении нескольких месяцев, организатором данных преступлений был Пуликов К.Т., остальные участники распространяли наркотические средства среди школьников. Дайте криминологическую характеристику данной группы и составьте план действий сотрудников ОВД по профилактическому воздействию на данную группу.

**40.02.02 Правоохранительная деятельность**  
(код и наименование специальности)  
**ОП.06. Криминология и предупреждение преступлений**  
(код и наименование дисциплины)

**БИЛЕТ № 19**

**Инструкция для обучающегося**

Место выполнения:

Максимальное время выполнения задания: 20 мин. (тестирование) + 30 мин. (выполнение практического задания)

При работе вы можете воспользоваться: нормативно-правовыми актами, конспектами лекций, специальной литературой по учебному предмету, калькулятором (при необходимости)

**Тестирование:**

**1. Профессиональная преступность – это:**

- а) преступность лиц, ранее судимых
- б) преступность лиц, для которых преступные доходы являются основными источниками доходов
- в) преступность лиц, совершающих общественно опасные деяния по месту работы
- г) преступность в местах лишения свободы

**2. К объективным факторам латентности не относится:**

- а) нежелание сообщить о преступлении
- б) среда и обстановка совершения преступления
- в) среда совершения преступления
- г) обстановка совершения преступления

**3. Коэффициент преступности характеризует:**

- а) уровень преступности
- б) характер преступности
- в) динамику преступности
- г) состояние преступности

**4. Совокупность преступлений, совершенных за определенный период на определенной территории, - это:**

- а) зарегистрированная преступность
- б) фактическая преступность
- в) выявленная преступность
- г) установленная судом преступность

**5. Основной криминологической идеей теологов является:**

- а) преступность – проявление зла
- б) прирожденность преступника
- в) преступность – это болезнь социума
- г) преступность – болезнь личности

**6. Качества личности, повышающие вероятность совершения человеком преступления, называются:**

- а) криминальными
- б) криминогенными
- в) девиантными
- г) преступными

**7. Криминология является:**

- а) правовой наукой
- б) социальной наукой
- в) социально-правовой наукой
- г) прикладной наукой

**8. К какому типу относится человек, организовавший преступную группу для совершения нападений на граждан:**

- а) случайный преступник
- б) ситуативный
- в) неустойчивый
- г) особо опасный

**9. Мотивация преступного поведения включает:**

- а) потребность, мотив, цель
- б) криминальную готовность
- в) все ответы верные
- г) все ответы неверные

**10. Что следует понимать под девиантным поведением?**

- а) поведение, отклоняющееся от установленных обществом норм
- б) общественно опасное уголовно-наказуемое поведение
- в) вред, причиняемый в соответствии с уголовным кодексом
- г) аморальное поведение потерпевшего

**Практическое задание:**

*Схематично изобразите структуру организованного преступного сообщества и сферу их действия:*

Из оперативных данных стало известно, что представители таджикской и российской организованных группировок на встрече решали об очередных крупных поставках наркотиков через таможню из Таджикистана в Россию. При этом российская сторона определила своей задачей - сбыт наркотиков через две официальные фирмы, занимающиеся торговлей видеопродукции, а таджикская преступная группировка обеспечивает перевоз наркотиков через таможню, так как на ней работает «свой» человек. Встреча, которая состоялась в одном из российских городов, в СМИ была официально названа как встреча торговых партнеров, по развитию сотрудничества и расширению рыночных отношений.



Автономная некоммерческая организация  
профессионального образования  
«МОСКОВСКИЙ ОБЛАСТНОЙ ФИНАНСОВО-ЮРИДИЧЕСКИЙ  
ИНСТИТУТ»

---

СОГЛАСОВАНО  
Протокол согласования с  
Отделом МВД России  
по району Внуково г. Москвы  
от 11 апреля 2023 г.

УТВЕРЖДЕНО  
Приказом Директора МФЮИ  
от 16 мая 2023 г. № 10-05/23

**ФОНД ОЦЕНОЧНЫХ СРЕДСТВ**

по учебной дисциплине

**ОП.07. Уголовное право**

для специальности

**40.02.02 Правоохранительная деятельность**  
базовой подготовки

Фонд оценочных средств рассмотрен на заседании кафедры уголовно-правовых дисциплин

Протокол № 5 от 11 апреля 2023 г.

Заведующий кафедрой: к.ю.н., доцент Дубовиченко С.В.

Фонд оценочных средств разработан на основе Федерального государственного образовательного стандарта среднего профессионального образования (далее – ФГОС СПО) по специальности 40.02.02 Правоохранительная деятельность, утвержденного Приказом Минобрнауки России от 12.05.2014 № 509 (зарегистрирован Министерством юстиции Российской Федерации 21.08.2014, регистрационный № 33737)

Разработчик: ст. преподаватель С.Ю. Юшенкова

Эксперты:

Внутренняя экспертиза: к.ю.н., доцент С.В. Дубовиченко

Внешняя экспертиза: Горбулинская Ирина Николаевна, к.ю.н, доцент, доцент кафедры технико-криминалистического обеспечения экспертных исследований Московского университета МВД России имени В.Я. Кикотя



## 1. Перечень компетенций

Код компетенции	Формулировка компетенции
1	2
<b>ОК</b>	<b>Общие компетенции</b>
ОК 10.	Адаптироваться к меняющимся условиям профессиональной деятельности.
ОК 11.	Самостоятельно определять задачи профессионального и личностного развития, заниматься самообразованием, осознанно планировать повышение квалификации.
ОК 12.	Выполнять профессиональные задачи в соответствии с нормами морали, профессиональной этики и служебного этикета.
ОК 13.	Проявлять нетерпимость к коррупционному поведению, уважительно относиться к праву и закону.
<b>ПК</b>	<b>Профессиональные компетенции</b>
ПК.1.1.	Юридически квалифицировать факты, события и обстоятельства. Принимать решения и совершать юридические действия в точном соответствии с законом.
ПК.1.2.	Обеспечивать соблюдение законодательства субъектами права.
ПК.1.3.	Осуществлять реализацию норм материального и процессуального права.
ПК.1.4.	Обеспечивать законность и правопорядок, безопасность личности, общества и государства, охранять общественный порядок.

## 2. Планируемые результаты обучения

В результате освоения дисциплины обучающиеся должны:

**Знать:**

- сущность и содержание понятий и институтов уголовного права;
- уголовное законодательство Российской Федерации;
- особенности квалификации отдельных видов преступлений.

**Уметь:**

- квалифицировать отдельные виды преступлений.

### 3. ПАСПОРТ ФОНДА ОЦЕНОЧНЫХ СРЕДСТВ

Результаты обучения (освоенные умения, усвоенные знания)	ПК, ОК	Наименование темы	Уровень освоения темы	Наименование оценочного средства	
				Текущий контроль (поурочный)	Промежуточная аттестация (в конце семестра по учебному плану)
1	2	3	4	5	6
<b>Знание:</b> - сущности и содержания понятий и институтов уголовного права; - уголовного законодательства Российской Федерации	ОК 10 – ОК 13, ПК 1.1. – ПК 1.4.	<b>Тема 1.1 Понятие и система уголовного права</b>	3	- устный опрос	
<b>Знание:</b> - сущности и содержания понятий и институтов уголовного права; - уголовного законодательства Российской Федерации	ОК 10 – ОК 13, ПК 1.1. – ПК 1.4.	<b>Тема 1.2 Источники уголовного права</b>	3	- устный опрос - тест - решение разноуровневых задач (заданий) - дискуссия (диспут, круглый стол) - решение кейс-задач (юридических «казусов»)	
<b>Знание:</b> - сущности и содержания понятий и институтов уголовного права; - уголовного законодательства Российской Федерации	ОК 10 – ОК 13, ПК 1.1. – ПК 1.4.	<b>Тема 1.3 Действие уголовного закона во времени, в пространстве и по кругу лиц</b>	3	- устный опрос - тест - решение кейс-задач (юридических «казусов»)	
<b>Знание:</b> - сущности и содержания понятий и институтов уголовного права; - уголовного законодательства Российской Федерации	ОК 10 – ОК 13, ПК 1.1. – ПК 1.4.	<b>Тема 1.4 Принципы уголовного права</b>	3	- устный опрос	
<b>Знание:</b> - сущности и содержания понятий и институтов уголовного права; - уголовного законодательства Российской Федерации	ОК 10 – ОК 13, ПК 1.1. – ПК 1.4.	<b>Тема 2.1 Понятие и классификация преступлений</b>	3	- устный опрос - решение разноуровневых задач (заданий)	

<p><b>Знание:</b></p> <ul style="list-style-type: none"> <li>- сущности и содержания понятий и институтов уголовного права;</li> <li>- уголовного законодательства Российской Федерации</li> </ul>	<p>ОК 10 – ОК 13, ПК 1.1. – ПК 1.4.</p>	<p><b>Тема 2.2 Уголовная ответственность и состав преступления</b></p>	3	<ul style="list-style-type: none"> <li>- устный опрос</li> <li>- тест</li> <li>- решение разноуровневых задач (заданий)</li> <li>- решение кейс-задач (юридических «казусов»)</li> </ul>	
<p><b>Знание:</b></p> <ul style="list-style-type: none"> <li>- сущности и содержания понятий и институтов уголовного права;</li> <li>- уголовного законодательства Российской Федерации</li> </ul>	<p>ОК 10 – ОК 13, ПК 1.1. – ПК 1.4.</p>	<p><b>Тема 2.3 Объект преступления</b></p>	3	<ul style="list-style-type: none"> <li>- устный опрос</li> <li>- тест</li> <li>- решение разноуровневых задач (заданий)</li> <li>- решение кейс-задач (юридических «казусов»)</li> </ul>	
<p><b>Знание:</b></p> <ul style="list-style-type: none"> <li>- сущности и содержания понятий и институтов уголовного права;</li> <li>- уголовного законодательства Российской Федерации</li> </ul>	<p>ОК 10 – ОК 13, ПК 1.1. – ПК 1.4.</p>	<p><b>Тема 2.4 Объективная сторона состава преступления</b></p>	3	<ul style="list-style-type: none"> <li>- устный опрос</li> <li>- тест</li> <li>- решение разноуровневых задач (заданий)</li> <li>- решение кейс-задач (юридических «казусов»)</li> </ul>	
<p><b>Знание:</b></p> <ul style="list-style-type: none"> <li>- сущности и содержания понятий и институтов уголовного права;</li> <li>- уголовного законодательства Российской Федерации</li> </ul>	<p>ОК 10 – ОК 13, ПК 1.1. – ПК 1.4.</p>	<p><b>Тема 2.5 Субъект преступления</b></p>	3	<ul style="list-style-type: none"> <li>- устный опрос</li> <li>- тест</li> <li>- решение разноуровневых задач (заданий)</li> <li>- решение кейс-задач (юридических «казусов»)</li> </ul>	
<p><b>Знание:</b></p> <ul style="list-style-type: none"> <li>- сущности и содержания понятий и институтов уголовного права;</li> <li>- уголовного законодательства Российской Федерации</li> </ul>	<p>ОК 10 – ОК 13, ПК 1.1. – ПК 1.4.</p>	<p><b>Тема 2.6 Субъективная сторона преступления</b></p>	3	<ul style="list-style-type: none"> <li>- устный опрос</li> <li>- тест</li> <li>- решение разноуровневых задач (заданий)</li> <li>- решение кейс-задач (юридических «казусов»)</li> </ul>	
<p><b>Знание:</b></p> <ul style="list-style-type: none"> <li>- сущности и содержания понятий и институтов уголовного права;</li> <li>- уголовного законодательства Российской Федерации</li> </ul>	<p>ОК 10 – ОК 13, ПК 1.1. – ПК 1.4.</p>	<p><b>Тема 2.7 Множественность преступлений</b></p>	3	<ul style="list-style-type: none"> <li>- устный опрос</li> <li>- тест</li> </ul>	
<p><b>Знание:</b></p> <ul style="list-style-type: none"> <li>- сущности и содержания понятий и институтов уголовного права;</li> </ul>	<p>ОК 10 – ОК 13,</p>	<p><b>Тема 2.8 Стадии совершения преступления</b></p>	3	<ul style="list-style-type: none"> <li>- устный опрос</li> <li>- решение кейс-задач (юридических «казусов»)</li> </ul>	

- уголовного законодательства Российской Федерации	ПК 1.1. – ПК 1.4.				
<b>Знание:</b> - сущности и содержания понятий и институтов уголовного права; - уголовного законодательства Российской Федерации		<b>Тема 2.9 Ошибка в уголовном праве и конкуренция уголовно-правовых норм</b>		- устный опрос - тест - решение кейс-задач (юридических «казусов»)	
<b>Знание:</b> - сущности и содержания понятий и институтов уголовного права; - уголовного законодательства Российской Федерации	ОК 10 – ОК 13, ПК 1.1. – ПК 1.4.	<b>Тема 2.10 Соучастие в преступлении</b>	3	- устный опрос	
<b>Знание:</b> - сущности и содержания понятий и институтов уголовного права; - уголовного законодательства Российской Федерации	ОК 10 – ОК 13, ПК 1.1. – ПК 1.4.	<b>Тема 2.11 Обстоятельства, исключающие преступность деяния</b>	3	- устный опрос - тест - решение кейс-задач (юридических «казусов»)	
<b>Знание:</b> - сущности и содержания понятий и институтов уголовного права; - уголовного законодательства Российской Федерации отдельных видов преступлений.	ОК 10 – ОК 13, ПК 1.1. – ПК 1.4.	<b>Тема 3.1 Наказание: понятие, цели и система</b>	3	- устный опрос - тест - дискуссия (диспут, круглый стол) - решение кейс-задач (юридических «казусов»)	
<b>Знание:</b> - сущности и содержания понятий и институтов уголовного права; - уголовного законодательства Российской Федерации	ОК 10 – ОК 13, ПК 1.1. – ПК 1.4.	<b>Тема 3.2 Общие начала назначения наказания</b>	3	- устный опрос - тест - дискуссия (диспут, круглый стол) - решение кейс-задач (юридических «казусов»)	
<b>Знание:</b> - сущности и содержания понятий и институтов уголовного права; - уголовного законодательства Российской Федерации	ОК 10 – ОК 13, ПК 1.1. – ПК 1.4.	<b>Тема 3.3 Характеристика обстоятельств, смягчающих и отягчающих наказаний</b>	3	- устный опрос - тест - дискуссия (диспут, круглый стол) - решение кейс-задач (юридических «казусов»)	

<p><b>Знание:</b></p> <ul style="list-style-type: none"> <li>- сущности и содержания понятий и институтов уголовного права;</li> <li>- уголовного законодательства Российской Федерации</li> </ul>	<p>ОК 10 – ОК 13, ПК 1.1. – ПК 1.4.</p>	<p><b>Тема 3.4 Освобождение от уголовной ответственности и наказания. Исчисление сроков и зачет наказаний</b></p>	3	<ul style="list-style-type: none"> <li>- устный опрос</li> <li>- решение кейс-задач (юридических «казусов»)</li> </ul>	
<p><b>Знание:</b></p> <ul style="list-style-type: none"> <li>- сущности и содержания понятий и институтов уголовного права;</li> <li>- уголовного законодательства Российской Федерации</li> </ul>	<p>ОК 10 – ОК 13, ПК 1.1. – ПК 1.4.</p>	<p><b>Тема 3.5 Амнистия. Помилование. судимость</b></p>	3	<ul style="list-style-type: none"> <li>- устный опрос</li> <li>- тест</li> </ul>	
<p><b>Знание:</b></p> <ul style="list-style-type: none"> <li>- сущности и содержания понятий и институтов уголовного права;</li> <li>- уголовного законодательства Российской Федерации</li> </ul>	<p>ОК 10 – ОК 13, ПК 1.1. – ПК 1.4.</p>	<p><b>Тема 3.6 Особенности уголовной ответственности и наказания несовершеннолетних</b></p>	3	<ul style="list-style-type: none"> <li>- устный опрос</li> <li>- тест</li> </ul>	
<p><b>Знание:</b></p> <ul style="list-style-type: none"> <li>- сущности и содержания понятий и институтов уголовного права;</li> <li>- уголовного законодательства Российской Федерации</li> </ul>	<p>ОК 10 – ОК 13, ПК 1.1. – ПК 1.4.</p>	<p><b>Тема 4.1 Понятие и виды иных мер уголовно-правового характера. Принудительные меры медицинского характера</b></p>	3	<ul style="list-style-type: none"> <li>- устный опрос</li> </ul>	э
<p><b>Знание:</b></p> <ul style="list-style-type: none"> <li>- сущности и содержания понятий и институтов уголовного права;</li> <li>- уголовного законодательства Российской Федерации</li> </ul>	<p>ОК 10 – ОК 13, ПК 1.1. – ПК 1.4.</p>	<p><b>Тема 4.2 Конфискация имущества. Судебный штраф</b></p>	3	<ul style="list-style-type: none"> <li>- устный опрос</li> </ul>	
<p><b>Знание:</b></p> <ul style="list-style-type: none"> <li>- сущности и содержания понятий и институтов уголовного права;</li> <li>- уголовного законодательства Российской Федерации</li> </ul>	<p>ОК 10 – ОК 13, ПК 1.1. – ПК 1.4.</p>	<p><b>Тема 5.1 Особенная часть уголовного права: понятие, значение, система норм. Квалификация преступлений</b></p>	3	<ul style="list-style-type: none"> <li>- устный опрос</li> </ul>	
<p><b>Знание:</b></p> <ul style="list-style-type: none"> <li>- сущности и содержания понятий и институтов уголовного права;</li> <li>- уголовного законодательства Российской Федерации;</li> <li>- особенностей квалификации отдельных видов преступлений.</li> </ul> <p><b>Умение:</b></p>	<p>ОК 10 – ОК 13, ПК 1.1. – ПК 1.4.</p>	<p><b>Тема 6.1 Преступления против жизни</b></p>	3	<ul style="list-style-type: none"> <li>- устный опрос</li> <li>- тест</li> <li>- решение разноуровневых задач (заданий)</li> <li>- решение кейс-задач (юридических «казусов»)</li> </ul>	

- квалифицировать отдельные виды преступлений.					
<p><b>Знание:</b></p> <ul style="list-style-type: none"> <li>- сущности и содержания понятий и институтов уголовного права;</li> <li>- уголовного законодательства Российской Федерации;</li> <li>- особенностей квалификации отдельных видов преступлений.</li> </ul> <p><b>Умение:</b></p> <ul style="list-style-type: none"> <li>- квалифицировать отдельные виды преступлений.</li> </ul>	<p>ОК 10 – ОК 13, ПК 1.1. – ПК 1.4.</p>	<p><b>Тема 6.2 Преступления против здоровья</b></p>	3	<ul style="list-style-type: none"> <li>- устный опрос</li> <li>- тест</li> <li>- решение разноуровневых задач (заданий)</li> <li>- решение кейс-задач (юридических «казусов»)</li> </ul>	
<p><b>Знание:</b></p> <ul style="list-style-type: none"> <li>- сущности и содержания понятий и институтов уголовного права;</li> <li>- уголовного законодательства Российской Федерации;</li> <li>- особенностей квалификации отдельных видов преступлений.</li> </ul> <p><b>Умение:</b></p> <ul style="list-style-type: none"> <li>- квалифицировать отдельные виды преступлений.</li> </ul>	<p>ОК 10 – ОК 13, ПК 1.1. – ПК 1.4.</p>	<p><b>Тема 6.3 Преступления против свободы, чести и достоинства личности</b></p>	3	<ul style="list-style-type: none"> <li>- устный опрос</li> <li>- тест</li> <li>- решение разноуровневых задач (заданий)</li> <li>- решение кейс-задач (юридических «казусов»)</li> </ul>	
<p><b>Знание:</b></p> <ul style="list-style-type: none"> <li>- сущности и содержания понятий и институтов уголовного права;</li> <li>- уголовного законодательства Российской Федерации;</li> <li>- особенностей квалификации отдельных видов преступлений.</li> </ul> <p><b>Умение:</b></p> <ul style="list-style-type: none"> <li>- квалифицировать отдельные виды преступлений.</li> </ul>	<p>ОК 10 – ОК 13, ПК 1.1. – ПК 1.4.</p>	<p><b>Тема 6.4 Преступления против половой неприкосновенности и половой свободы личности</b></p>	3	<ul style="list-style-type: none"> <li>- устный опрос</li> <li>- тест</li> <li>- решение разноуровневых задач (заданий)</li> <li>- решение кейс-задач (юридических «казусов»)</li> </ul>	
<p><b>Знание:</b></p> <ul style="list-style-type: none"> <li>- сущности и содержания понятий и институтов уголовного права;</li> <li>- уголовного законодательства Российской Федерации;</li> <li>- особенностей квалификации отдельных видов преступлений.</li> </ul> <p><b>Умение:</b></p> <ul style="list-style-type: none"> <li>- квалифицировать отдельные виды преступлений.</li> </ul>	<p>ОК 10 – ОК 13, ПК 1.1. – ПК 1.4.</p>	<p><b>Тема 6.5 Преступления против конституционных прав и свобод человека и гражданина</b></p>	3	<ul style="list-style-type: none"> <li>- устный опрос</li> <li>- тест</li> <li>- решение разноуровневых задач (заданий)</li> <li>- решение кейс-задач (юридических «казусов»)</li> </ul>	

<p><b>Знание:</b> - сущности и содержания понятий и институтов уголовного права; - уголовного законодательства Российской Федерации; - особенностей квалификации отдельных видов преступлений.</p> <p><b>Умение:</b> - квалифицировать отдельные виды преступлений.</p>	<p>ОК 10 – ОК 13, ПК 1.1. – ПК 1.4.</p>	<p><b>Тема 6.6 Преступления против семьи и несовершеннолетних</b></p>	3	<p>- устный опрос - тест - решение разноуровневых задач (заданий) - решение кейс-задач (юридических «казусов»)</p>	
<p><b>Знание:</b> - сущности и содержания понятий и институтов уголовного права; - уголовного законодательства Российской Федерации; - особенностей квалификации отдельных видов преступлений.</p> <p><b>Умение:</b> - квалифицировать отдельные виды преступлений.</p>	<p>ОК 10 – ОК 13, ПК 1.1. – ПК 1.4.</p>	<p><b>Тема 7.1 Общая характеристика преступления в сфере экономики</b></p>	3	<p>- устный опрос</p>	
<p><b>Знание:</b> - сущности и содержания понятий и институтов уголовного права; - уголовного законодательства Российской Федерации; - особенностей квалификации отдельных видов преступлений.</p> <p><b>Умение:</b> - квалифицировать отдельные виды преступлений.</p>	<p>ОК 10 – ОК 13, ПК 1.1. – ПК 1.4.</p>	<p><b>Тема 7.2 Понятие и виды преступлений против собственности</b></p>	3	<p>- устный опрос</p>	
<p><b>Знание:</b> - сущности и содержания понятий и институтов уголовного права; - уголовного законодательства Российской Федерации; - особенностей квалификации отдельных видов преступлений.</p> <p><b>Умение:</b> - квалифицировать отдельные виды преступлений.</p>	<p>ОК 10 – ОК 13, ПК 1.1. – ПК 1.4.</p>	<p><b>Тема 7.3 Понятие и виды хищений</b></p>	3	<p>- устный опрос - решение разноуровневых задач (заданий) - решение кейс-задач (юридических «казусов»)</p>	
<p><b>Знание:</b></p>	<p>ОК 10 – ОК 13,</p>	<p><b>Тема 7.4 Уголовно-правовая характеристика иных</b></p>	3	<p>- устный опрос</p>	

<p>- сущности и содержания понятий и институтов уголовного права;</p> <p>- уголовного законодательства Российской Федерации;</p> <p>- особенностей квалификации отдельных видов преступлений.</p> <p><b>Умение:</b></p> <p>- квалифицировать отдельные виды преступлений.</p>	<p>ПК 1.1.</p> <p>– ПК 1.4.</p>	<p><b>посягательств на собственность, не являющихся хищениями</b></p>		<p>- решение разноуровневых задач (заданий)</p> <p>- решение кейс-задач (юридических «казусов»)</p>	
<p><b>Знание:</b></p> <p>- сущности и содержания понятий и институтов уголовного права;</p> <p>- уголовного законодательства Российской Федерации;</p> <p>- особенностей квалификации отдельных видов преступлений.</p> <p><b>Умение:</b></p> <p>- квалифицировать отдельные виды преступлений.</p>	<p>ОК 10 –</p> <p>ОК 13,</p> <p>ПК 1.1.</p> <p>– ПК 1.4.</p>	<p><b>Тема 7.5 Общая характеристика преступлений в сфере экономической деятельности</b></p>	3	<p>- устный опрос</p>	
<p><b>Знание:</b></p> <p>- сущности и содержания понятий и институтов уголовного права;</p> <p>- уголовного законодательства Российской Федерации;</p> <p>- особенностей квалификации отдельных видов преступлений.</p> <p><b>Умение:</b></p> <p>- квалифицировать отдельные виды преступлений.</p>	<p>ОК 10 –</p> <p>ОК 13,</p> <p>ПК 1.1.</p> <p>– ПК 1.4.</p>	<p><b>Тема 7.6 Преступления, связанные с оборотом имущества, которое было добыто преступным путем</b></p>	3	<p>- устный опрос</p> <p>- решение разноуровневых задач (заданий)</p> <p>- решение кейс-задач (юридических «казусов»)</p>	
<p><b>Знание:</b></p> <p>- сущности и содержания понятий и институтов уголовного права;</p> <p>- уголовного законодательства Российской Федерации;</p> <p>- особенностей квалификации отдельных видов преступлений.</p> <p><b>Умение:</b></p> <p>- квалифицировать отдельные виды преступлений.</p>	<p>ОК 10 –</p> <p>ОК 13,</p> <p>ПК 1.1.</p> <p>– ПК 1.4.</p>	<p><b>Тема 7.7 Налоговые преступления</b></p>	3	<p>- устный опрос</p>	
<p><b>Знание:</b></p> <p>- сущности и содержания понятий и институтов уголовного права;</p>	<p>ОК 10 –</p> <p>ОК 13,</p>	<p><b>Тема 7.8 Преступления против интересов службы в</b></p>	3	<p>- устный опрос</p> <p>- решение разноуровневых задач (заданий)</p>	



<ul style="list-style-type: none"> <li>- уголовного законодательства Российской Федерации;</li> <li>- особенностей квалификации отдельных видов преступлений.</li> </ul> <p><b>Умение:</b></p> <ul style="list-style-type: none"> <li>- квалифицировать отдельные виды преступлений.</li> </ul>	ПК 1.1. – ПК 1.4.	<b>коммерческих или иных организациях</b>		- решение кейс-задач (юридических «казусов»)	
<p><b>Знание:</b></p> <ul style="list-style-type: none"> <li>- сущности и содержания понятий и институтов уголовного права;</li> <li>- уголовного законодательства Российской Федерации;</li> <li>- особенностей квалификации отдельных видов преступлений.</li> </ul> <p><b>Умение:</b></p> <ul style="list-style-type: none"> <li>- квалифицировать отдельные виды преступлений.</li> </ul>	ОК 10 – ОК 13, ПК 1.1. – ПК 1.4.	<b>Тема 8.1 Общая характеристика преступлений против общественной безопасности</b>	3	- устный опрос	
<p><b>Знание:</b></p> <ul style="list-style-type: none"> <li>- сущности и содержания понятий и институтов уголовного права;</li> <li>- уголовного законодательства Российской Федерации;</li> <li>- особенностей квалификации отдельных видов преступлений.</li> </ul> <p><b>Умение:</b></p> <ul style="list-style-type: none"> <li>- квалифицировать отдельные виды преступлений.</li> </ul>	ОК 10 – ОК 13, ПК 1.1. – ПК 1.4.	<b>Тема 8.2 Преступления террористической направленности</b>	3	- устный опрос - решение разноуровневых задач (заданий) - решение кейс-задач (юридических «казусов»)	
<p><b>Знание:</b></p> <ul style="list-style-type: none"> <li>- сущности и содержания понятий и институтов уголовного права;</li> <li>- уголовного законодательства Российской Федерации;</li> <li>- особенностей квалификации отдельных видов преступлений.</li> </ul> <p><b>Умение:</b></p> <ul style="list-style-type: none"> <li>- квалифицировать отдельные виды преступлений.</li> </ul>	ОК 10 – ОК 13, ПК 1.1. – ПК 1.4.	<b>Тема 8.3 Преступления в сфере незаконного оборота оружия</b>	3	- устный опрос - решение разноуровневых задач (заданий) - решение кейс-задач (юридических «казусов»)	
<p><b>Знание:</b></p> <ul style="list-style-type: none"> <li>- сущности и содержания понятий и институтов уголовного права;</li> <li>- уголовного законодательства Российской Федерации;</li> </ul>	ОК 10 – ОК 13, ПК 1.1. – ПК 1.4.	<b>Тема 8.4 Преступления в сфере незаконного оборота наркотиков</b>	3	- устный опрос - решение разноуровневых задач (заданий) - решение кейс-задач (юридических «казусов»)	

<p>- особенностей квалификации отдельных видов преступлений.</p> <p><b>Умение:</b></p> <p>- квалифицировать отдельные виды преступлений.</p>					
<p><b>Знание:</b></p> <p>- сущности и содержания понятий и институтов уголовного права;</p> <p>- уголовного законодательства Российской Федерации;</p> <p>- особенностей квалификации отдельных видов преступлений.</p> <p><b>Умение:</b></p> <p>- квалифицировать отдельные виды преступлений.</p>	<p>ОК 10 – ОК 13, ПК 1.1. – ПК 1.4.</p>	<p><b>Тема 8.5 Преступления против общественной нравственности</b></p>	<p>3</p>	<p>- устный опрос</p> <p>- решение разноуровневых задач (заданий)</p> <p>- решение кейс-задач (юридических «казусов»)</p>	
<p><b>Знание:</b></p> <p>- сущности и содержания понятий и институтов уголовного права;</p> <p>- уголовного законодательства Российской Федерации;</p> <p>- особенностей квалификации отдельных видов преступлений.</p> <p><b>Умение:</b></p> <p>- квалифицировать отдельные виды преступлений.</p>	<p>ОК 10 – ОК 13, ПК 1.1. – ПК 1.4.</p>	<p><b>Тема 8.6 Экологические преступления</b></p>	<p>3</p>	<p>- устный опрос</p> <p>- решение разноуровневых задач (заданий)</p> <p>- решение кейс-задач (юридических «казусов»)</p>	
<p><b>Знание:</b></p> <p>- сущности и содержания понятий и институтов уголовного права;</p> <p>- уголовного законодательства Российской Федерации;</p> <p>- особенностей квалификации отдельных видов преступлений.</p> <p><b>Умение:</b></p> <p>- квалифицировать отдельные виды преступлений.</p>	<p>ОК 10 – ОК 13, ПК 1.1. – ПК 1.4.</p>	<p><b>Тема 8.7 Преступления против безопасности движения и эксплуатации транспорта. Преступления в сфере компьютерной информации</b></p>	<p>3</p>	<p>- устный опрос</p> <p>- решение разноуровневых задач (заданий)</p> <p>- решение кейс-задач (юридических «казусов»)</p>	
<p><b>Знание:</b></p> <p>- сущности и содержания понятий и институтов уголовного права;</p> <p>- уголовного законодательства Российской Федерации;</p> <p>- особенностей квалификации отдельных видов преступлений.</p>	<p>ОК 10 – ОК 13, ПК 1.1. – ПК 1.4.</p>	<p><b>Тема 9.1 Преступления против основ конституционного строя и безопасности государства</b></p>	<p>3</p>	<p>- устный опрос</p> <p>- решение разноуровневых задач (заданий)</p> <p>- решение кейс-задач (юридических «казусов»)</p>	

<p><b>Умение:</b> - квалифицировать отдельные виды преступлений.</p>					
<p><b>Знание:</b> - сущности и содержания понятий и институтов уголовного права; - уголовного законодательства Российской Федерации; - особенностей квалификации отдельных видов преступлений. <b>Умение:</b> - квалифицировать отдельные виды преступлений.</p>	<p>ОК 10 – ОК 13, ПК 1.1. – ПК 1.4.</p>	<p><b>Тема 9.2 Преступления против государственной власти, интересов государственной службы и службы в органах местного самоуправления</b></p>	<p>3</p>	<p>- устный опрос - решение разноуровневых задач (заданий) - решение кейс-задач (юридических «казусов»)</p>	
<p><b>Знание:</b> - сущности и содержания понятий и институтов уголовного права; - уголовного законодательства Российской Федерации; - особенностей квалификации отдельных видов преступлений. <b>Умение:</b> - квалифицировать отдельные виды преступлений.</p>	<p>ОК 10 – ОК 13, ПК 1.1. – ПК 1.4.</p>	<p><b>Тема 9.3 Преступления против правосудия</b></p>	<p>3</p>	<p>- устный опрос - решение разноуровневых задач (заданий) - решение кейс-задач (юридических «казусов»)</p>	
<p><b>Знание:</b> - сущности и содержания понятий и институтов уголовного права; - уголовного законодательства Российской Федерации; - особенностей квалификации отдельных видов преступлений. <b>Умение:</b> - квалифицировать отдельные виды преступлений.</p>	<p>ОК 10 – ОК 13, ПК 1.1. – ПК 1.4.</p>	<p><b>Тема 9.4 Преступления против порядка управления</b></p>	<p>3</p>	<p>- устный опрос - решение разноуровневых задач (заданий) - решение кейс-задач (юридических «казусов»)</p>	
<p><b>Знание:</b> - сущности и содержания понятий и институтов уголовного права; - уголовного законодательства Российской Федерации; - особенностей квалификации отдельных видов преступлений. <b>Умение:</b> - квалифицировать отдельные виды преступлений.</p>	<p>ОК 10 – ОК 13, ПК 1.1. – ПК 1.4.</p>	<p><b>Тема 10.1 Преступления против военной службы</b></p>	<p>3</p>	<p>- устный опрос - решение разноуровневых задач (заданий) - решение кейс-задач (юридических «казусов»)</p>	

<p><b>Знание:</b></p> <ul style="list-style-type: none"> <li>- сущности и содержания понятий и институтов уголовного права;</li> <li>- уголовного законодательства Российской Федерации;</li> <li>- особенностей квалификации отдельных видов преступлений.</li> </ul> <p><b>Умение:</b></p> <ul style="list-style-type: none"> <li>- квалифицировать отдельные виды преступлений.</li> </ul>	<p>ОК 10 – ОК 13, ПК 1.1. – ПК 1.4.</p>	<p><b>Тема 10.1 Преступления против мира и безопасности человечества</b></p>	<p>3</p>	<ul style="list-style-type: none"> <li>- устный опрос</li> <li>- решение разноуровневых задач (заданий)</li> <li>- решение кейс-задач (юридических «казусов»)</li> </ul>	
<p><b>Промежуточная аттестация</b></p>					<p><b>экзамен</b></p>

# 1. Оценочные средства для текущего контроля

## 4.1. Тесты письменные

### Раздел 1. Уголовный закон

**1. Инструкция по выполнению:** Тест включает 13 вопросов, для каждого из которых представлено несколько вариантов ответов. Вам необходимо внимательно прочитать вопрос, выбрать правильный с Вашей точки зрения ответ, в тестовой форме указать номер правильного ответа напротив номера соответствующего вопроса.

Время выполнения – 26 минут.

### 2. Банк тестов

#### Вариант 1

**1. Расположенная в строгой логической последовательности система общеобязательных норм, устанавливающих, какие общественно-опасные деяния признаются преступными, и какое наказание применяется за их совершение – это:**

- а) уголовное законодательство
- б) наука уголовного права
- в) уголовное право
- г) уголовное правоотношение

**2. В предмет уголовного права не входят:**

- а) охранительные правоотношения
- б) отношения, связанные с удержанием лица от преступного посягательства
- в) отношения, возникающие при реализации гражданами права на причинение вреда при защите от опасных посягательств
- г) отношения по установлению законности и правопорядка

**3. Задачами уголовного права не является:**

- а) охрана прав и свобод человека и гражданина, собственности, общественного порядка и общественной безопасности, окружающей среды, конституционного строя РФ от преступных посягательств
- б) раскрытие и расследование преступлений
- в) обеспечение мира и безопасности человечества
- г) предупреждение преступлений

**4. В предмет науки уголовного права не входит:**

- а) анализ судебной практики
- б) история науки уголовного права
- в) история развития российского уголовного законодательства
- г) уголовное законодательство зарубежных стран

**5. С помощью какого метода науки уголовного права выявляется соответствие уголовно-правовых понятий объективной реальности:**

- а) исторического
- б) сравнительно-правового
- в) логического
- г) системного

**6. В систему принципов уголовного права не входит:**

- а) принцип субъективного вменения
- б) принцип объективного вменения
- в) принцип вины
- г) принцип неотвратимости наказания

**7. «Применение уголовного закона по аналогии не допускается». Данный постулат является выражением принципа:**

- а) справедливости
- б) равенства граждан перед уголовным законом
- в) гуманизма
- г) законности

**8. Часть уголовно-правовой нормы, в которой дается описание объективных и субъективных признаков общества опасного деяния, признаваемого преступлением, называется:**

- а) гипотезой
- б) статьей
- в) диспозицией
- г) санкцией

**9. Диспозиция ч. 1 ст. 105 УК РФ «Убийство - то есть умышленное причинение смерти другому человеку» является:**

- а) простой
- б) описательной
- в) ссылочной
- г) бланкетной

**10. Требует обращения к другим нормам уголовного закона диспозиция:**

- а) простая
- б) описательная
- в) ссылочная
- г) бланкетная

**11. Какого вида санкции не содержит действующий УК РФ:**

- а) относительно определенной
- б) альтернативной
- в) кумулятивной
- г) абсолютно определенной

**12. Санкция, в которой устанавливается только максимальный предел наказания, но не определен минимальный предел, называется:**

- а) относительно определенной
- б) альтернативной
- в) кумулятивной
- г) абсолютно определенной

**13. Кумулятивной является санкция, предусматривающая:**

- а) несколько видов наказаний, из числа которых суд выбирает определенное наказание, которое наиболее соответствует характеру и степени общественной опасности совершенного деяния, обстоятельствам его совершения, личности виновного
- б) наряду с основным наказанием дополнительное

- в) только максимальный предел размера наказания
- г) как максимальный, так и минимальный пределы размера наказания

## **Вариант 2**

### **1. Источником уголовного права в узком смысле является:**

- а) постановление Пленума Верховного Суда РФ
- б) приговор суда
- в) Конституция РФ
- г) Уголовный кодекс РФ

### **2. Субъектами доктринального толкования выступают:**

- а) законодательные органы
- б) органы исполнительной власти
- в) Конституционный и Верховный Суды РФ
- г) профессионалы в области уголовного права

### **3. Какова роль постановлений Пленума Верховного Суда РФ в правоприменительной деятельности:**

- а) общеобязательны на всей территории РФ
- б) необязательны
- в) обязательны для судов общей юрисдикции
- г) обязательны только для Верховного Суда РФ

### **4. Определите вид толкования уголовного закона: смысл нормы, полученной в результате толкования, не расходится с текстом нормы:**

- а) буквальное
- б) грамматическое
- в) ограничительное
- г) расширительное

### **5. Обращение к нормам других отраслей права или другим статьям УК РФ для уяснения смысла тех или иных положений нормы, называется:**

- а) систематическим толкованием
- б) грамматическим толкованием
- в) историческим толкованием
- г) судебным толкованием

### **6. Временем совершения преступления является:**

- а) время наступления общественно опасных последствий вне зависимости от времени совершения общественно опасного деяния
- б) время совершения общественно опасного деяния вне зависимости от времени наступления общественно опасных последствий
- в) момент задержания преступника или его явки с повинной в правоохранительные органы
- г) момент вынесения обвинительного приговора суда

### **7. Время совершения преступления в соучастии определяется по времени совершения преступления:**

- а) пособником
- б) подстрекателем
- в) исполнителем
- г) организатором

**8. Не имеет обратную силу уголовный закон:**

- а) декриминализирующий деяние, то есть устраняющий преступность деяния
- б) исключаящий из санкции дополнительный вид наказания
- в) предусматривающий более мягкое наказание
- г) предусматривающий более строгое наказание

**9. Принципом действия уголовного закона в пространстве не является:**

- а) территориальный принцип
- б) принцип гражданства
- в) принцип специального режима
- г) принцип экстерриториальности

**10. Условием действия УК РФ на граждан РФ и лиц без гражданства, постоянно проживающих на территории РФ, при совершении преступления на территории иностранного государства не является:**

- а) согласие лица на привлечении к уголовной ответственности по УК РФ
- б) признание совершенного деяния преступлением на территории иностранного государства
- в) неосуждение лица за совершение данного преступления в иностранном государстве
- г) непревышение верхнего предела санкции, предусмотренной законом иностранного государства, на территории которого совершено преступление

**11. В отношении военнослужащих воинских частей РФ, дислоцирующихся за пределами РФ, действует следующий принцип действия уголовного закона в пространстве:**

- а) принцип гражданства
- б) принцип специального режима
- в) универсальный принцип
- г) территориальный принцип

**12. Условием привлечения иностранного гражданина за совершение преступления по УК РФ не является:**

- а) преступление направлено против гражданина РФ
- б) преступление направлено против интересов РФ
- в) преступление направлено против лица без гражданства, не проживающего постоянно на территории РФ
- г) в отношении этих лиц по данному преступлению не имеется решения иностранного суда

**13. Граждане РФ, совершившие преступление на территории иностранного государства:**

- а) подлежат выдаче этому государству в соответствии с международным договором РФ, заключенным с этим государством
- б) не подлежат выдаче иностранному государству
- в) подлежат выдаче, если вопрос решен дипломатическим путем
- г) подлежат выдаче на основании норм международного права

**3. Критерии оценки:**

$K = (\text{количество верных ответов}) / (\text{общее количество ответов}) * 100$

Коэффициент	Количество верных ответов	Оценка
1-0,9	13-12	5 (отлично)
0,71-0,89	11-9	4 (хорошо)
0,6-0,7	8-10	3 (удовлетворительно)



0-0,69	7-0	2 (неудовлетворительно)
--------	-----	-------------------------

## Эталоны ответов

Вариант 1													
№ вопроса	1	2	3	4	5	6	7	8	9	10	11	12	13
ответ	в	г	б	а	в	б	г	в	а	в	г	а	б
Вариант 2													
№ вопроса	1	2	3	4	5	6	7	8	9	10	11	12	13
ответ	г	г	б	а	а	б	в	г	г	а	б	в	б

## Раздел 2. Преступление

**1. Инструкция по выполнению:** Тест включает 23 вопроса, для каждого из которых представлено несколько вариантов ответов. Вам необходимо внимательно прочитать вопрос, выбрать правильный с Вашей точки зрения ответ, в тестовой форме указать номер правильного ответа напротив номера соответствующего вопроса.

Время выполнения – 46 минут.

### 2. Банк тестов

#### Вариант 1

**1. Понятию преступления по УК РФ отвечает следующее определение:**

- а) внешнее проявление общественно опасного поведения лица, причиняющего вред или создающего угрозу причинения вреда охраняемым уголовным законом отношениям
- б) виновно совершенное общественно опасное деяние, запрещенное УК РФ под угрозой наказания
- в) охраняемое уголовным законом общественное отношение, которому преступным посягательством причиняется или создается непосредственная угроза причинения вреда
- г) неисполнение или ненадлежащее исполнение лежащей на лице юридической обязанности либо невоспрепятствование наступлению последствий, которых лицо было обязано и могло предотвратить

**2. Признаком преступления не является:**

- а) противоправность
- б) наказуемость
- в) виновность
- г) аморальность

**3. Основным критерием разграничения преступления и иного правонарушения является:**

- а) общественная опасность
- б) виновность
- в) противоправность
- г) наказуемость

**4. Уголовный кодекс РФ не содержит такой категории преступлений как:**

- а) особо тяжкие преступления
- б) преступления средней тяжести
- в) легкие преступления
- г) тяжкие преступления

**5. Преступления, влекущие наказание в виде смертной казни, относятся к категории:**

- а) особо тяжких преступлений

- б) преступлений исключительной тяжести
- в) очень тяжких преступлений
- г) преступлений первой степени

**6. Критерием категоризации (разграничения преступлений) преступлений является:**

- а) виновность
- б) противоправность
- в) наказуемость
- г) характер и степень общественной опасности

**7. Преступлением средней тяжести признаются неосторожные деяния, за совершение которых наказание в виде лишения свободы не превышает:**

- а) 3 лет
- б) 5 лет
- в) 2 лет
- г) 10 лет

**8. Степень общественной опасности преступления не зависит от:**

- а) размера причиненного ущерба
- б) формы вины (умысла, неосторожности)
- в) личности виновного
- г) способа посягательства

**9. В российском уголовном праве преступления не дифференцированы (не разграничиваются) по:**

- а) уголовной противоправности
- б) родовому объекту
- в) характеру и степени общественной опасности
- г) форме вины

**10. Объектом посягательства, формой вины и категорией преступления предопределяется:**

- а) способ совершения преступления
- б) объем общественной опасности преступления
- в) форма соучастия виновного
- г) характер и степень общественной опасности преступления

**11. Состав преступления, в котором указывается на несколько действий, каждого из которых в отдельности достаточно для признания преступления оконченным, называется:**

- а) формальным составом
- б) сложным составом с альтернативными действиями
- в) материальным составом
- г) квалифицирующим составом

**12. Состав преступления, объективная сторона которого включает общественно опасное деяние и его последствие, называется:**

- а) формальным
- б) материальным
- в) простым
- г) сложным

**13. Состав преступления, который помимо признаков основного состава, содержит еще и признаки, с помощью которых законодатель осуществляет дифференциацию ответственности в сторону ее снижения, называется:**

- а) альтернативным
- б) материальным
- в) привилегированным
- г) сложным

**14. Сколько видов обстоятельств, исключающих преступность деяния, предусматривает Уголовный кодекс РФ 1996 года:**

- а) пять
- б) шесть
- в) семь
- г) их количество законодательно не определено

**15. Превышением пределов необходимой обороны признаются:**

- а) умышленные действия независимо от опасности посягательства
- б) действия независимо от умысла
- в) действия, приведшие к тяжким последствиям
- г) только умышленные действия, явно несоответствующие характеру и степени общественной опасности посягательства

**16. Право на необходимую оборону имеют:**

- а) лица, наделенные служебными полномочиями
- б) лица, имеющие профессиональную и иную подготовку
- в) лица, имеющие гражданство РФ
- г) все лица в равной мере

**17. В случаях отсутствия реальной общественной опасности имеет место:**

- а) крайняя необходимость
- б) обоснованный риск
- в) мнимая оборона
- г) фактическая ошибка

**18. Вопрос об установлении причинной связи возникает применительно к преступлениям:**

- а) с формальным составом
- б) с материальным составом
- в) с альтернативным составом
- г) с усеченным составом

**19. К обязательным признакам субъективной стороны состава преступления относится:**

- а) эмоции
- б) цель
- в) мотив
- г) вина

**20. Умысел в любой его разновидности сформулирован законодателем применительно к преступлениям:**

- а) с материальным составом
- б) с формальным составом
- в) с усеченным составом
- г) как с материальным, так и с формальным составом

**21. Когда лицо предвидит возможность наступления общественно опасных последствий своих действий (бездействий), но самонадеянно, без достаточных на то оснований, рассчитывает на их предотвращение, это:**

- а) прямой умысел
- б) косвенный умысел
- в) преступное легкомыслие
- г) преступная небрежность

**22. К обязательным признакам объективной стороны формального состава преступления законодатель относит:**

- а) общественно опасное деяние
- б) общественно опасные последствия
- в) причинно-следственную связь
- г) все вышеперечисленное

**23. Для ответа на вопрос о том, почему виновный совершил преступление, используется понятие:**

- а) цель
- б) обстановка
- в) вина
- г) мотив

## **Вариант 2**

**1. Состав преступления, содержащий описание одного деяния, посягающего на один объект, называется:**

- а) квалифицированным
- б) простым
- в) сложным
- г) формальным

**2. Предмет преступления – это:**

- а) овеществленный элемент материального мира, воздействуя на который виновный осуществляет посягательство на объект преступления
- б) общественные отношения, охраняемые уголовным законом
- в) вещь материального мира, с помощью которой совершается преступление
- г) лицо, которому преступлением причинен вред или создавалась угроза причинения вреда

**3. Родовой объект преступления – это:**

- а) совокупность всех социально значимых ценностей, интересов, благ, охраняемых уголовным законом от преступных посягательств
- б) группа однородных благ, интересов, на которые посягает однородная группа преступлений
- в) группа близких, сходных по содержанию общественных отношений, охраняемых комплексом взаимосвязанных уголовно-правовых норм, объединенных в одну главу Уголовного кодекса РФ
- г) общественное отношение, на которое осуществляется посягательство в ходе совершения конкретного преступления

**4. Лицо, пострадавшее от преступления, называется:**

- а) предметом преступления
- б) субъектом преступления
- в) потерпевшим
- г) свидетелем

**5. Поведение человека под влиянием физического воздействия со стороны других лиц с целью заставить его совершить преступление:**

- а) выступает отягчающим ответственность обстоятельством
- б) выступает смягчающим ответственность обстоятельством
- в) является обязательным признаком объективной стороны преступления
- г) не имеет уголовно-правового значения

**6. Преступные последствия – это тот вред (ущерб), который в результате совершения лицом общественно опасного деяния причиняется:**

- а) объекту преступления
- б) предмету преступления
- в) субъекту преступления
- г) потерпевшему

**7. К признакам объективной стороны материального состава преступления законодатель не относит:**

- а) способ, орудия и средства совершения преступления
- б) время, место, обстановка совершения преступления
- в) мотив и цель совершения преступления
- г) причинно-следственную связь

**8. Сущность материального состава преступления состоит в следующем:**

- а) преступление, которое причиняет реальный ущерб
- б) преступление, которое выражается в совершении деяния
- в) преступление, состав которого содержит в качестве обязательного признака объективной стороны время, место, обстановку, способ, средства и орудия совершения преступления
- г) преступление, состав которого содержит в качестве обязательного признака общественно опасное последствие

**9. Объективная сторона какого преступления характеризуется непрерывным осуществлением лицом в течение какого-то отрезка времени конкретного преступления:**

- а) материального
- б) длящегося
- в) формального
- г) продолжаемого

**10. Психическое отношение лица к совершаемому им общественно опасному деянию и его последствиям, проявляющееся в форме умысла или неосторожности, - это:**

- а) вина
- б) субъективная сторона преступления
- в) мотив
- г) аффект

**11. Признаком невменяемости является:**

- а) слабоумие
- б) близорукость
- в) аффект
- г) алкогольное опьянение

**12. Заранее обдуманый умысел по своему психологическому содержанию может является:**

- а) только прямым

- б) только косвенным
- в) прямым и косвенным
- г) только определенным

**13. Ошибочное представление лица о юридических последствиях совершенного преступления:**

- а) безусловно смягчает наказание
- б) имеет юридическое значение, когда такое представление носит извинительный характер
- в) всегда имеет юридическое значение
- г) не имеет юридического значения

**14. Назовите обстоятельство, при котором необходимо учитывать аффект:**

- а) при определении наказания виновному
- б) для вынесения оправдательного приговора
- в) когда законодатель сам водит эмоции в качестве обязательного признака субъективной стороны состава преступления
- г) при вынесении приговора виновному

**15. Состав преступления, в котором имеется не менее двух однотипных признаков, характеризующих тот или иной элемент преступления, либо содержатся два элемента преступления, называется:**

- а) сложным
- б) простым
- в) формальным
- г) усеченным

**16. Состав преступления, в котором для наличия оконченного преступления требуется лишь совершить деяние, указанное в законе, вне зависимости от наступления тех или иных последствий, которые могут быть вызваны этим деянием, называется:**

- а) усеченным
- б) материальным
- в) формальным
- г) привилегированным

**17. Состав преступления с обстоятельствами, наличие которых влечет повышенное наказание по сравнению с преступлением, образующим основной состав, называется:**

- а) формальным
- б) квалифицированным
- в) основным
- г) привилегированным

**18. Состав преступления, для признания которого оконченным не требуется не только наступления преступного результата, но и доведения до конца тех действий, которые способны вызвать данные последствия, называется:**

- а) усеченным
- б) формальным
- в) альтернативным
- г) материальным

**19. Вещи материального мира, различные документы, сведения и иные ценности, воздействуя на которые преступник посягает на охраняемые уголовным правом общественные отношения, - это:**

- а) объект преступления
- б) состав преступления

- в) предмет преступления
- г) субъект преступления

**20. Общий объект преступления – это:**

- а) общественное отношение, на которое осуществляется посягательство в ходе совершения конкретного преступления
- б) группа близких, сходных по содержанию общественных отношений, охраняемых комплексом взаимосвязанных уголовно-правовых норм, объединенных в одну главу Уголовного кодекса РФ
- в) группа однородных благ, интересов, на которые посягает однородная группа преступлений
- г) совокупность всех социально значимых ценностей, интересов, благ, охраняемых уголовным законом от преступных посягательств

**21. Общественно опасные последствия в преступлениях с формальным составом являются:**

- а) обязательным признаком объективной стороны преступления
- б) факультативным признаком объективной стороны преступления
- в) квалифицирующим признаком состава преступления
- г) обстоятельством, смягчающим или отягчающим ответственность

**22. Объективная сторона какого преступления складывается из ряда тождественных преступных действий, направленные на достижение общей цели, посягающих на один объект и составляющих в совокупности единое преступление?**

- а) материального
- б) длящегося
- в) продолжаемого
- г) усеченного

**23. Общественно опасные последствия:**

- а) выступают ведущим основанием криминализации деяний
- б) не участвуют в квалификации преступлений
- в) не учитываются судом при назначении наказания
- г) будучи обязательным признаком всех материальных составов, участвуют в квалификации преступлений

**3. Критерии оценки:**

$$K = (\text{количество верных ответов}) / (\text{общее количество ответов}) * 100$$

Коэффициент	Количество верных ответов	Оценка
1-0,9	23 - 21	5 (отлично)
0,71-0,89	16 – 20	4 (хорошо)
0,6-0,7	14 – 19	3 (удовлетворительно)
0-0,69	0 - 13	2 (неудовлетворительно)

**Эталоны ответов**

Вариант 1																							
№ вопроса	1	2	3	4	5	6	7	8	9	10	11	12	13	14	15	16	17	18	19	20	21	22	23
ответ	б	г	а	в	а	г	г	в	а	г	б	б	в	б	г	г	в	б	г	а	в	а	г
Вариант 2																							
№ вопроса	1	2	3	4	5	6	7	8	9	10	11	12	13	14	15	16	17	18	19	20	21	22	23
ответ	б	а	б	в	б	а	в	г	б	а	а	в	г	в	а	в	б	а	в	г	б	в	г

## Раздел 3. Наказание

**1. Инструкция по выполнению:** Тест включает 10 вопросов, для каждого из которых представлено несколько вариантов ответов. Вам необходимо внимательно прочитать вопрос, выбрать правильный с Вашей точки зрения ответ, в тестовой форме указать номер правильного ответа напротив номера соответствующего вопроса.

Время выполнения – 20 минут.

### 2. Банк тестов

#### Вариант 1

**1. Лица, которым не могут быть назначены обязательные работы:**

- а) мужчины, достигшие 50 лет
- б) женщины, имеющие детей в возрасте до 14 лет
- в) инвалиды III группы
- г) беременные женщины

**2. Исправительные работы при злостном уклонении от них могут быть заменены:**

- а) принудительными работами
- б) обязательными работами
- в) штрафом
- г) ограничением свободы

**3. Пределы назначения наказания в виде лишения свободы на определенный срок:**

- а) до 20 лет
- б) от 1 года до 15 лет
- в) от 2 месяцев до 20 лет
- г) от 1 года до 20 лет

**4. Признаком, присущим наказанию в виде ограничения свободы не является:**

- а) обязанность не посещать определенные места
- б) может быть назначено и в качестве основного наказания, и в качестве дополнительного наказания
- в) назначается только в качестве дополнительного наказания
- г) обязанность являться в специализированный орган надзора за отбыванием наказания

**5. К какому виду наказания относится штраф:**

- а) дополнительное
- б) основное
- в) может быть, как основным, так и дополнительным
- г) заменяет наказание в виде лишения свободы

**6. Лишение права занимать определенную должность:**

- а) относится к дополнительному виду наказания
- б) назначается как основной вид наказания
- в) может быть как основным, так и дополнительным видом наказания
- г) заменяет наказание в виде лишения свободы

**7. Размер штрафа устанавливается:**

- а) в фиксированной сумме
- б) в размере дохода осужденного за определенный период



- в) кратностью имущества, например, коммерческого подкупа
- г) всеми перечисленными способами

**8. К основаниям применения наказания, определяемым уголовным законом не относятся:**

- а) наказание применяется к лицам, совершившим общественно опасное деяние
- б) наказание применяется к лицам, совершившим виновное противоправное деяние
- в) наказание применяется по аналогии за сходные деяния
- г) наказание применяется к лицам, совершившим деяние, запрещенное УК РФ

**9. Лишение права занимать определенные должности или заниматься определенной деятельностью в качестве основного вида наказания устанавливается на срок:**

- а) от 6 месяцев до 3 лет
- б) от 1 года до 3 лет
- в) от 1 года до 5 лет
- г) от 2 месяцев до 5 лет

**10. Условие применения наказания в виде лишения специального, воинского или почетного звания, классного чина и государственных наград:**

- а) совершение преступления средней тяжести
- б) совершение тяжкого или особо тяжкого преступления
- в) совершение преступления против интересов РФ
- г) совершение преступления военнослужащим

**Вариант 2**

**1. Принудительные меры медицинского характера, принудительные меры воспитательного характера являются мерами принуждения и относятся к:**

- а) наказанию
- б) гражданско-правовым мерам
- в) иным мерам уголовно-правового воздействия
- г) исключительным видам наказания

**2. Отличием ареста от других видов наказания является:**

- а) строгая изоляция от общества
- б) отбывание наказания в учреждениях закрытого типа – арестных домах
- в) условия содержания идентичны условиям общего режима в исправительном учреждении
- г) совокупность всех перечисленных пунктов

**3. Обязательные работы могут быть назначены несовершеннолетнему:**

- а) если лицо обладает реальной способностью к физическому труду
- б) если лицо может выполнять работы без ущерба для своего здоровья
- в) если указана продолжительность исполнения данного наказания
- г) при всех перечисленных случаях

**4. При определении размера штрафа суд учитывает:**

- а) тяжесть содеянного
- б) социальную принадлежность виновного
- в) возможность замены лишения свободы на штраф
- г) демографический статус

**5. При назначении наказания в виде исправительных работ из заработка осужденного производится удержание в доход государства в размере от:**

- а) 10 до 50%
- б) 5 до 25%
- в) 5 до 20%
- г) 20 до 50%

**6. Пределы отбывания обязательных работ составляют:**

- а) от 100 до 500 часов
- б) до 480 часов
- в) от 60 до 480 часов
- г) от 40 до 160 часов

**7. Случаи, когда штраф может заменить не отбытую часть наказания:**

- а) лицам, отбывающим лишение свободы за преступление небольшой или средней тяжести
- б) лицам, осужденным впервые за тяжкие преступления
- в) несовершеннолетним осужденным независимо от тяжести содеянного
- г) все вышеперечисленные

**8. Такое наказание, как содержание в дисциплинарной воинской части применяется:**

- а) ко всем военнослужащим, независимо от воинского звания
- б) к рядовому и сержантскому составу
- в) только к офицерскому составу
- г) только к генералитету

**9. Основными карательными свойствами ограничения по военной службе являются:**

- а) удержание из денежного содержания военнослужащего
- б) ограничение свободы передвижения
- в) лишение возможности получения нового воинского звания
- г) все вышеперечисленное

**10. Основным является следующий вид наказания:**

- а) лишение специального звания
- б) арест
- в) лишение воинского звания
- г) лишение государственных наград

**3. Критерии оценки:**

$$K = (\text{количество верных ответов}) / (\text{общее количество ответов}) * 100$$

Коэффициент	Количество верных ответов	Оценка
1-0,9	10 – 9	5 (отлично)
0,71-0,89	7 – 8	4 (хорошо)
0,6-0,7	6	3 (удовлетворительно)
0-0,69	0 - 5	2 (неудовлетворительно)

**Эталоны ответов**

Вариант 1										
№ вопроса	1	2	3	4	5	6	7	8	9	10
ответ	г	а	в	в	в	в	г	в	в	б
Вариант 2										

№ вопроса	1	2	3	4	5	6	7	8	9	10
ответ	в	г	г	а	в	в	г	а	г	б

## Темы 6.1 – 6.4

**1. Инструкция по выполнению:** Тест включает 10 вопросов, для каждого из которых представлено несколько вариантов ответов. Вам необходимо внимательно прочитать вопрос, выбрать правильный с Вашей точки зрения ответ, в тестовой форме указать номер правильного ответа напротив номера соответствующего вопроса.

Время выполнения – 20 минут.

## 2. Банк тестов

### Вариант 1

**1. С каким моментом традиционно в науке уголовного права связывается начальный момент жизни человека:**

- а) с моментом зачатия эмбриона;
- б) с моментом отделения плода от утробы матери и началом самостоятельного дыхания;
- в) с моментом отделения плода от утробы матери;
- г) с моментом первого крика новорожденного.

**2. За какое преступление не может быть привлечено к уголовной ответственности лицо, достигшее на момент совершения преступления 15-ти лет:**

- а) ст. 105 УК РФ (убийство);
- б) ст. 111 УК РФ (умышленное причинение тяжкого вреда здоровью);
- в) ст. 112 УК РФ (умышленное причинение средней тяжести вреда здоровью);
- г) ст. 116 УК РФ (побои).

**3. Определите субъективную сторону приготовления к убийству:**

- а) прямой и косвенный умысел
- б) умысел и неосторожность
- в) прямой умысел;
- г) косвенный умысел.

**4. Какого вида убийства не существует в УК РФ:**

- а) простого;
- б) квалифицированного;
- в) привилегированного;
- г) неосторожного.

**5. Как простое убийство (по ч. 1 ст. 105 УК РФ) не может быть расценено убийство, совершенное:**

- а) из ревности;
- б) в драке;
- в) из кровной мести;
- г) из сострадания (эвтаназия).

**6. Ст. 105 УК РФ (убийство) и ч. 4 ст. 111 УК РФ (умышленное причинение тяжкого вреда здоровью, повлекшее по неосторожности смерть) следует разграничивать:**

- а) по направленности умысла;
- б) по объекту посягательства;
- в) по объективной стороне посягательства;

г) по субъекту преступления.

**7. Что из нижеперечисленного может быть признано беспомощным состоянием потерпевшего при совершении убийства (на основании рекомендаций ВС РФ):**

- а) состояние сна;
- б) алкогольное опьянение;
- в) психическое расстройство;
- г) ранение потерпевшего.

**8. Что нельзя отнести к убийству, совершенному с особой жестокостью:**

- а) расчленение трупа;
- б) сожжение заживо;
- в) пытки потерпевшего;
- г) совершение убийства в присутствии малолетних детей потерпевшего.

**9. К привилегированному составу убийства относится:**

- а) убийство из сострадания (эвтаназия);
- б) причинение смерти по неосторожности;
- в) убийство матерью новорожденного ребенка;
- г) неосторожное причинение смерти в результате причинения тяжкого вреда здоровью потерпевшего.

**10. Потерпевшим от преступления, предусмотренного ст. 106 УК РФ (убийство матерью новорожденного ребенка) признается:**

- а) ребенок в возрасте до 6-ти месяцев;
- б) ребенок, находящийся на грудном вскармливании;
- в) ребенок в возрасте до 4-х недель;
- г) ребенок в возрасте до 1-го года.

## **Вариант 2**

**1. Признаком привилегированного состава по ст. 107 УК РФ (убийство в состоянии аффекта) не является:**

- а) ревность;
- б) внезапно возникшее сильное душевное волнение виновного;
- в) аморальное поведение потерпевшего;
- г) противоправное поведение потерпевшего.

**2. Убийство в состоянии аффекта не предполагает:**

- а) прямого умысла;
- б) косвенного умысла;
- в) внезапно возникшего умысла;
- г) заранее обдуманного умысла.

**3. Составы преступлений против здоровья по конструкции объективной стороны являются:**

- а) материальными;
- б) формальными;
- в) усеченными;
- г) составами опасности.

**4. К тяжкому вреду здоровья не относится:**

- а) массивная кровопотеря;
- б) прерывание беременности;

- в) потеря зрения на один глаз;
- г) значительная стойкая утрата трудоспособности менее, чем на одну треть.

**5. Под длительным расстройством здоровья понимается:**

- а) временная утрата общей трудоспособности продолжительностью свыше трех недель;
- б) значительная стойкая утрата трудоспособности менее, чем на одну треть;
- в) значительная стойкая утрата трудоспособности более, чем на одну треть;
- г) утрата общей трудоспособности свыше 120 дней.

**6. Непосредственным объектом преступления, предусмотренного ст. 116 УК РФ (побои) является:**

- а) жизнь;
- б) здоровье;
- в) телесная неприкосновенность;
- г) свобода, честь и достоинство личности.

**7. Состав истязания (ст. 117 УК РФ) охватывает:**

- а) причинение вреда здоровью любой тяжести;
- б) причинение легкого вреда здоровью;
- в) причинение средней тяжести вреда здоровью;
- г) причинение тяжкого вреда здоровью.

**8. Объективная сторона истязания (ст. 117 УК РФ) не включает в себя:**

- а) систематическое нанесение побоев;
- б) физическое или психическое страдание потерпевшего;
- в) угрозу убийством;
- г) применение пыток.

**9. Состав неоказания помощи больному (ст. 124 УК РФ) является оконченным с момента:**

- а) наступления легкого вреда здоровью;
- б) наступления вреда здоровью средней тяжести;
- в) наступления вреда здоровью любой тяжести;
- г) поставления больного в опасность причинения вреда.

**10. Субъективная сторона угрозы убийством (ст. 119 УК РФ) характеризуется:**

- а) умышленной формой вины;
- б) неосторожной формой вины;
- в) так умышленной, так и неосторожной формами вины;
- г) только прямым умыслом.

**Критерии оценки:**

$$K = (\text{количество верных ответов}) / (\text{общее количество ответов}) * 100$$

Коэффициент	Количество верных ответов	Оценка
1-0,9	10 – 9	5 (отлично)
0,71-0,89	7 – 8	4 (хорошо)
0,6-0,7	6	3 (удовлетворительно)
0-0,69	0 - 5	2 (неудовлетворительно)

**Эталоны ответов**

Вариант 1										
№ вопроса	1	2	3	4	5	6	7	8	9	10
ответ	б	г	в	г	в	а	в	а	в	в
Вариант 2										
№ вопроса	1	2	3	4	5	6	7	8	9	10
ответ	а	г	а	г	г	в	в	в	б	г

## Темы 6.5 – 6.10

**1. Инструкция по выполнению:** Тест включает 15 вопросов, для каждого из которых представлено несколько вариантов ответов. Вам необходимо внимательно прочитать вопрос, выбрать правильный с Вашей точки зрения ответ, в тестовой форме указать номер правильного ответа напротив номера соответствующего вопроса.

Время выполнения – 30 минут.

## 2. Банк тестов

### Вариант 1

**1. Диспозиция ст. 126 УК РФ «Похищение человека» является:**

- а) простой;
- б) описательной;
- в) бланкетной;
- г) ссылочной.

**2. Объективная сторона незаконного лишения свободы (ст. 127 УК РФ) предусматривает:**

- а) изоляцию потерпевшего от общества;
- б) захват потерпевшего;
- в) перемещение потерпевшего;
- г) завладение потерпевшим.

**3. Объективная сторона торговли людьми (ст. 127.1 УК РФ) не включает в себя:**

- а) перевозку человека;
- б) вербовку человека;
- в) укрывательство человека;
- г) эксплуатацию человека.

**4. Состав использования рабского труда (ст. 127.2 УК РФ) сконструирован как:**

- а) формальный состав;
- б) усеченный состав;
- в) состав опасности;
- г) материальный состав.

**5. Специальный вид освобождения от уголовной ответственности предусмотрен за совершение:**

- а) клеветы (ст. 128.1 УК РФ);
- б) использования рабского труда (ст. 127.2 УК РФ);
- в) похищение человека (ст. 126 УК РФ);
- г) незаконное лишение свободы (ст. 127 УК РФ).

**6. Обязательным признаком клеветы (ст. 128.1 УК РФ) является:**

- а) сообщение ложных сведений потерпевшему;

- б) обвинение потерпевшего в совершении особо тяжкого преступления;
- в) обвинение потерпевшего в совершении аморального поступка;
- г) распространение заведомо ложных сведений.

**7. Свидетельством беспомощного состояния потерпевшей при изнасиловании (ст. 131 УК РФ) не является (согласно рекомендациям ВС РФ и воле законодателя):**

- а) недостижение потерпевшей 12-летнего возраста;
- б) недостижение потерпевшей 16-летнего возраста;
- в) психическое расстройство потерпевшей;
- г) неспособность оказать активное сопротивление.

**8. Субъектом изнасилования (ст. 131 УК РФ) является:**

- а) любое лицо, достигшее возраста 14 лет;
- б) любое лицо, достигшее возраста 16 лет;
- в) только лицо мужского пола, достигшее возраста 14 лет;
- г) только лицо мужского пола, достигшее возраста 16 лет.

**9. Субъективная сторона изнасилования (ст. 131 УК РФ) может быть выражена:**

- а) умышленной формой вины;
- б) только прямым умыслом;
- в) прямым умыслом, косвенным умыслом или легкомыслием;
- г) любой формой и видом вины.

**10. Насильственные действия сексуального характера (ст. 132 УК РФ) окончены:**

- а) с момента удовлетворения половой потребности виновного;
- б) с момента наступления общественно опасных последствий;
- в) с момента применения к потерпевшему насилия или угрозы такого насилия;
- г) с момента начала соответствующего насильственного сексуального акта.

**11. Дополнительным непосредственным объектом понуждения к действиям сексуального характера (ст. 133 УК РФ) не является:**

- а) психическая неприкосновенность личности;
- б) телесная неприкосновенность личности;
- в) честь и достоинство личности;
- г) имущественные интересы личности.

**12. Способом совершения понуждения к действиям сексуального характера (ст. 133 УК РФ) не является:**

- а) шантаж;
- б) угроза уничтожения имущества;
- в) использование материальной зависимости потерпевшего;
- г) обман.

**13. Укажите видовой объект преступлений, содержащихся в гл. 19 УК РФ «Преступления против конституционных прав и свобод человека и гражданина»:**

- а) право человека на нормальное существование;
- б) право человека на жизнь;
- в) основные конституционные права и свободы человека и гражданина;
- г) права человека на личную безопасность.

**14. Какие действия относятся к объективной стороне состава преступления, предусмотренного в ст. 137 УК РФ «Нарушение неприкосновенности частной жизни»:**

- а) соби́рание сведений о частной жизни гражданина, составляющих его личную или семейную тайну;
- б) распространение этих сведений;
- в) подслушивание телефонных переговоров;
- г) оглашение сведений о частной жизни гражданина, способствующее повышению его авторитета.

**15. Укажите, какие действия не входят в объективную сторону состава преступления, предусмотренного ст. 138 УК РФ «Нарушение тайны переписки, телефонных переговоров, почтовых, телеграфных или иных сообщений»:**

- а) ознакомление с корреспонденцией без согласия адресата;
- б) производство выемки корреспонденции с целью задержания лица, подозреваемого в совершении преступления, без санкции суда;
- в) производство выемки корреспонденции с санкции суда, но с целью удовлетворения причин личного характера работников правоохранительных органов;
- г) незаконное производство специальных технических средств, предназначенных для негласного получения информации.

## **Вариант 2**

**1. Субъективная сторона преступления, предусмотренного ст. 145.1 УК РФ «Невыплата заработной платы, пенсий, стипендий, пособий и иных выплат», характеризуется:**

- а) прямым умыслом;
- б) прямым умыслом и специальной целью;
- в) косвенным умыслом;
- г) преступной небрежностью.

**2. По конструкции состав преступления, предусмотренный ст. 136 УК РФ «Нарушение равенства прав и свобод человека и гражданина», является:**

- а) материальным;
- б) формальным;
- в) усеченным;
- г) формально-материальным.

**3. Потерпевшим при совершении преступления, предусмотренного ст. 146 УК РФ «Нарушение авторских и смежных прав», может быть:**

- а) любое физическое вменяемое лицо;
- б) автор изобретения;
- в) должностное лицо;
- г) любое физическое или юридическое лицо.

**4. При вовлечении несовершеннолетнего в совершение каких антиобщественных действий, согласно ст. 151 УК РФ, необходима систематичность:**

- а) только при вовлечении в употребление спиртных напитков и одурманивающих веществ;
- б) только при вовлечении в употребление спиртных напитков;
- в) только при вовлечении в занятие бродяжничеством или попрошайничеством;
- г) при вовлечении в употребление спиртных напитков и одурманивающих веществ, в занятие бродяжничеством или попрошайничеством.

**5. Раскрывается ли в действующем уголовном законе понятие несовершеннолетнего:**

- а) нет;
- б) да, но только несовершеннолетнего субъекта преступления;
- в) да, но только несовершеннолетнего потерпевшего от преступления;
- г) да, дано универсальное определение несовершеннолетнего.



**6. Какие мотивы необходимы для квалификации действий виновного по ст. 153 УК РФ «Подмена ребенка»:**

- а) корысть;
- б) корысть, месть, зависть;
- в) мотивы не имеют значения для квалификации;
- г) корыстные или иные низменные побуждения.

**7. Какие признаки необходимы для квалификации деяния по ст. 154 УК РФ «Незаконное усыновление (удочерение)»:**

- а) неоднократность действий либо корыстные побуждения;
- б) неоднократность действий и корыстные побуждения одновременно;
- в) корыстные или иные низменные побуждения;
- г) неоднократность действий.

**8. Какие способы вовлечения указываются в ч. 1 ст. 150 УК РФ «Вовлечение несовершеннолетнего в совершение преступления»:**

- а) обещания, обман, угрозы или иной способ;
- б) обещания, обман, угрозы;
- в) обман, угрозы;
- г) насилие.

**9. За вовлечение несовершеннолетнего в совершение каких действий предусмотрена уголовная ответственность в ст. 151 УК РФ «Вовлечение несовершеннолетнего в совершение антиобщественных действий»:**

- а) в употребление спиртных напитков, одурманивающих веществ, в занятие бродяжничеством или попрошайничеством;
- б) в употребление спиртных напитков, наркотических средств, психотропных веществ, в занятие проституцией, бродяжничеством или попрошайничеством;
- в) в употребление спиртных напитков, одурманивающих веществ, в совершение административных проступков, в занятие бродяжничеством или попрошайничеством;
- г) в употребление спиртных напитков, в занятие проституцией, бродяжничеством или попрошайничеством.

**10. Кто может являться потерпевшим от преступления, предусмотренного в ст. 153 УК РФ «Подмена ребенка»:**

- а) только новорожденный в ситуации, когда родители ребенка еще не в состоянии заметить подмену;
- б) только малолетний в возрасте до двух месяцев;
- в) любой малолетний;
- г) любой несовершеннолетний.

**11. По конструкции элементов состав ст. 155 УК РФ «Разглашение тайны усыновления (удочерения)»:**

- а) материальный;
- б) формальный;
- в) формально-материальный;
- г) усеченный.

**12. Какое из перечисленных деяний не является фальсификацией избирательных документов, документов референдума (ст. 142 УК РФ):**

- а) подделка подписей избирателей;
- б) включение неучтенных бюллетеней в число бюллетеней, использованных при голосовании;

- в) незаконное изготовление избирательных документов;
- г) заведомо неправильный подсчет голосов избирателей, участников референдума.

**13. Отметьте предмет преступления в составе отказа в предоставлении гражданину информации (ст. 140 УК РФ):**

- а) документы, собранные в установленном порядке, непосредственно затрагивающие права и свободы гражданина;
- б) личная переписка;
- в) материалы служебных проверок, содержащие служебную тайну;
- г) материалы уголовного дела.

**14. Укажите непосредственный объект в составе преступления, предусмотренного ст. 143 УК «Нарушение правил охраны труда»:**

- а) общественная безопасность;
- б) здоровье и жизнь человека;
- в) право гражданина на труд;
- г) право на применение современных технических средств труда.

**15. По конструкции состав преступления, предусмотренный ст. 136 УК РФ «Нарушение равенства прав и свобод человека и гражданина», является:**

- а) материальным;
- б) формальным;
- в) усеченным;
- г) формально-материальным.

**Критерии оценки:**

$$K = (\text{количество верных ответов}) / (\text{общее количество ответов}) * 100$$

Коэффициент	Количество верных ответов	Оценка
1-0,9	15	5 (отлично)
0,71-0,89		4 (хорошо)
0,6-0,7		3 (удовлетворительно)
0-0,69	0 -	2 (неудовлетворительно)

**Эталоны ответов**

Вариант 1															
№ вопроса	1	2	3	4	5	6	7	8	9	10	11	12	13	14	15
ответ	а	а	г	а	в	г	б	в	б	г	б	г	в	а	г
Вариант 2															
№ вопроса	1	2	3	4	5	6	7	8	9	10	11	12	13	14	15
ответ	б	б	б	г	б	г	а	а	а	а	б	б	а	в	б

**4.2 Вопросы для опроса (устного)**

**1. Описание:** на устный опрос отводится 15 – 20 минут. При опросе обучающийся может воспользоваться самостоятельно подготовленным конспектом по соответствующей теме (если подготовка конспекта входила в самостоятельную работу)

## **2. Вопросы для устного опроса:**

### **Тема 1.1 Понятие и система уголовного права**

1. Понятие и задачи уголовного права Российской Федерации
2. Предмет уголовного права
3. Методология уголовного права
4. Система уголовного права
5. Значение Общей части уголовного права
6. Наука уголовного права
7. Место уголовного права в системе российского права. Связь с другими науками

### **Тема 1.2 Уголовный закон: понятие, значение и развитие. Толкование уголовного закона**

1. Уголовный закон и его значение
2. История развития российского уголовного законодательства.
3. Источники уголовно-законодательства
4. Понятие толкования уголовного закона
5. Виды толкования по субъекту (источнику) толкования
6. Виды толкования в зависимости от приемов толкования
7. Виды толкования в зависимости от результата толкования

### **Тема 1.3 Источники уголовного права**

1. Полнотитие источников уголовного права
2. Источники уголовного права «в широком смысле»
3. Источники уголовного права «в узком смысле»

### **Тема 1.4 Уголовно-правовая норма: понятие и структура**

1. Понятие уголовно-правовой нормы
2. Структура уголовно-правовой нормы. Виды диспозиций и санкций
3. Классификация уголовно-правовых норм в зависимости от изложения диспозиции
4. Классификация уголовно-правовых норм в зависимости от характера санкции

### **Тема 1.5 Действие уголовного закона во времени, в пространстве и по кругу лиц**

1. Действие уголовного закона во времени. Время совершения преступления
2. Обратная сила уголовного закона
3. Действие уголовного закона в пространстве (территориальный принцип). Место совершения преступления
4. Действие уголовного закона ко кругу лиц (принцип гражданства, принцип эффективного гражданства, универсальный принцип, принцип специального режима)
5. Выдача лиц, совершивших преступления (экстрадиция)

### **Тема 1.6 Принципы уголовного права**

1. Понятие и классификация принципов уголовного права
2. Принцип законности. Запрещение аналогии закона в уголовном праве
3. Принцип справедливости
4. Принцип гуманизма
5. Принцип вины
6. Принцип субъективного вменения. Запрещение объективного вменения в современном уголовном законодательстве

7. Принцип неотвратимости применения наказания и иных мер уголовно-правового характера
8. Принцип «экономии уголовно-правовой репрессии»
9. Реализации принципов уголовного права

### **Тема 2.1 Понятие и классификация преступлений. Уголовная ответственность и ее основание**

1. Понятие и признаки преступления
2. Общественная опасность: понятие, количественная и качественная стороны общественной опасности
3. Отграничение преступлений от иных правонарушений
4. Малозначительное деяние. Отличие от преступления
5. Классификации преступлений
6. Категории преступлений
7. Понятие уголовной ответственности
8. Юридический и философский аспекты возникновения уголовной ответственности
9. Основание уголовной ответственности
10. Формы реализации уголовной ответственности

### **Тема 2.2 Состав преступления: понятие, виды и структура**

1. Понятие состава преступления
2. Элементы и признаки состава преступления (понятие и краткая характеристика)
3. Виды состава преступления: по степени общественной опасности, по структуре, по конструкции объективной стороны состава

### **Тема 2.3 Объект преступления**

1. Понятие и юридическое значение объекта преступления. Теории объекта преступления
2. Классификация объектов преступления «по вертикали» и «по горизонтали»
3. Факультативные признаки объекта преступления. Предмет преступления. Потерпевший. Отличие понятия «потерпевший» в уголовном и уголовно-процессуальном законодательствах
4. Отличие объекта преступления от предмета преступления, потерпевшего, орудий и средств совершения преступления

### **Тема 2.4 Объективная сторона состава преступления**

1. Понятия объективной стороны состава преступления
2. Обязательные и факультативные признаки объективной стороны состава преступления (для формальных и материальных составов)
3. Общественно-опасное деяние: понятие, признаки, формы проявления
4. Действие – активная форма проявления общественно-опасного деяния. «Посредственное исполнение преступления» (посредственное причинение вреда)
5. Бездействие: понятие и виды. Основания признания бездействия уголовно-наказуемым
6. Общественно-опасные последствия: понятие и виды
7. Причинная связь как обязательный признак объективной стороны материальных составов
8. Факультативные признаки объективной стороны состава преступления: понятия и уголовно-правовое значение

### **Тема 2.5 Субъект преступления**

1. Субъект преступления: понятие и обязательные признаки. Виды субъектов преступления

2. Возраст наступления уголовной ответственности. «Возрастная невменяемость» и ее последствия
3. Невменяемость: понятие, юридический и медицинский критерии невменяемости. Роль суда в признании лица невменяемым. Юридическое значение признания лица невменяемым
4. Ограниченная вменяемость: понятие, критерии, юридическое значение
5. Специальный субъект преступления

### **Тема 2.6 Субъективная сторона преступления**

1. Субъективная сторона состава преступления: понятие, обязательные и факультативные признаки
2. Понятие вины. Формы вины
3. Невиновное причинение вреда: понятие, виды, юридическое значение

### **Тема 2.7 Умысел и его виды**

1. Умысел: понятие и виды
2. Содержание интеллектуального и волевого элемента прямого и косвенного умысла
3. Виды умысла по степени определенности
4. Виды умысла по времени возникновения
5. Виды умысла в зависимости от психического состояния лица

### **Тема 2.8 Неосторожность и ее виды**

1. Неосторожность: понятие и виды
2. Содержание интеллектуального и волевого элемента легкомыслия и небрежности
3. Разграничение косвенного умысла и легкомыслия
4. Разграничение небрежности и невиновного причинения вреда

### **Тема 2.9 Ошибка в уголовном праве**

1. Виды ошибок в уголовном праве
2. Виды юридической ошибки
3. Виды фактической ошибки
4. Влияние ошибки на квалификацию
5. Правила квалификации при фактической ошибке

### **Тема 3.1 Множественность преступлений**

1. Понятие множественности преступлений
2. Формы множественности
3. Совокупность преступлений: понятие и виды
4. Рецидив преступлений: понятие и виды
5. Юридическое значение совокупности и рецидива

### **Тема 3.2 Конкуренция уголовно-правовых норм**

1. Понятие конкуренции уголовно-правовых норм
2. Виды конкуренции уголовно-правовых норм
3. Отличие конкуренции от коллизии
4. Правила квалификации при конкуренции уголовно-правовых норм

### **Тема 3.3 Стадии совершения преступления**

1. Понятие стадии совершения преступления
2. Виды стадий совершения преступления
3. Приготовление к совершению преступления: понятие и уголовно-правовое значение
4. Покушение на преступления: понятие и виды
5. Добровольный отказ от совершения преступления: понятие и уголовно-правовое значение
6. Возможность добровольного отказа в зависимости от стадии преступной деятельности
7. Отличие добровольного отказа от деятельного раскаяния

### **Тема 3.4 Соучастие в преступлении**

1. Понятие соучастия в преступлении
2. Количественные и качественные признаки соучастия
3. Виды соучастия. Простое и сложное соучастие. Соисполнительство.
4. Формы соучастия
5. Виды соучастников и особенности их ответственности
6. Добровольный отказ соучастников преступления

### **Тема 3.5 Обстоятельства, исключающие преступность деяния**

1. Понятие и виды обстоятельств, исключающих преступность деяния
2. Необходимая оборона: понятие, пределы правомерности
3. Крайняя необходимость: понятие, пределы правомерности
4. Причинение вреда при задержании лица, совершившего преступление: понятие, пределы правомерности
5. Обоснованный риск
6. Физическое и психическое принуждение: понятие и юридическое значение
7. Исполнение приказа или распоряжения.

### **Тема 4.1 Наказание: понятие, цели и система**

Институт наказания в уголовном праве.

Цели наказания. Система наказаний. Виды наказаний: основные, дополнительные, смешанные.

### **Тема 4.2 Характеристика отдельных видов наказаний**

1. Характеристика отдельных видов наказаний
2. Наказания, не связанные с изоляцией лица от общества
3. Наказания, связанные с изоляцией лица от общества
4. Смертная казнь как исключительная мера наказания

### **Тема 4.3 Общие начала назначения наказания**

1. Характеристика общих начал назначения наказания
2. Назначение наказания при смягчающих обстоятельствах
3. Назначение наказания в случае нарушения досудебного соглашения о сотрудничестве
4. Назначение наказания «ниже низшего предела»
5. Назначение наказания за неоконченное преступление
6. Назначение наказания за преступление, совершенное в соучастии
7. Назначение наказания при совокупности преступлений и при совокупности приговоров
8. Назначение наказания при рецидиве

#### **Тема 4.4 Характеристика обстоятельств, смягчающих и отягчающих наказаний**

- 1.Обстоятельства, смягчающие наказание: понятие, система
- 2.Обстоятельства, отягчающие наказание: понятие, система

#### **Тема 4.5 Освобождение от уголовной ответственности**

- 1.Институт освобождения от уголовной ответственности: понятие и основания
- 2.Общие и специальные основания освобождения от уголовной ответственности
- 3.Сроки давности привлечения к уголовной ответственности

#### **Тема 4.6 Освобождение от наказания. Исчисление сроков и зачет наказаний**

- 1.Институт освобождения от наказания: понятие и основания
- 2.Условно-досрочное освобождение от отбывания наказания
- 3.Замена неотбытой части более мягким видом наказания
- 4.Сроки давности обвинительного приговора суда

#### **Тема 4.7 Амнистия. Помилование. судимость**

- 1.Амнистия: понятие и юридическое значение
- 2.Помилование: понятие и юридическое значение
- 3.Судимость: понятие и последствия (общесоциальные и юридические)
- 4.Погашение и снятие судимости

#### **Тема 4.8 Особенности уголовной ответственности и наказания несовершеннолетних**

- 1.Несовершеннолетний как субъект преступления
- 2.Особенности уголовной ответственности несовершеннолетних
- 3.Виды наказаний, назначаемых несовершеннолетним
- 4.Особенности назначения наказания несовершеннолетних
- 5.Понятие и содержание принудительных мер воспитательного характера
- 6.Особенности условно-досрочного освобождения несовершеннолетних
- 7.Особенности исчисления сроков давности в отношении несовершеннолетних

#### **Тема 5.1 Понятие и виды иных мер уголовно-правового характера. Принудительные меры медицинского характера**

- 1.Понятие иных мер уголовно-правового характера
- 2.Виды принудительных мер уголовно-правового характера
- 3.Принудительные меры медицинского характера: понятие, цели, основания и виды.
- 4.Продление, изменение или прекращение принудительных мер медицинского характера
- 5.Принудительные меры медицинского характера, соединенные с исполнением наказания

#### **Тема 5.2 Конфискация имущества. Судебный штраф**

- 1.Конфискация имущества как иная мера уголовно-правового характера. Возмещение причиненного ущерба
- 2.Судебный штраф: понятие и основания применения. Порядок определения размера судебного штрафа

#### **Тема 6.1 Особенная часть уголовного права: понятие, значение, система норм**

- 1.Понятие и значение Особенной части УК РФ
- 2.Система норм Особенной части УК РФ

## **Тема 6.2 Квалификация преступлений**

1. Понятие квалификации преступлений
2. Состав преступления как юридическое основание квалификации
3. Виды квалификации преступлений
4. Этапы квалификации преступлений, их научно-практическое значение
5. Конкуренция и коллизия норм Особенной части уголовного закона
6. Причины ошибок в квалификации преступлений
7. Значение постановлений Пленумов Верховного Суда РФ для квалификации преступлений.

## **Тема 7.1 Преступления против жизни: общая характеристика. Уголовно-правовая характеристика простого убийства**

1. Понятие, система и общая характеристика преступлений против жизни
2. Преступления против жизни: понятие, особенности объекта
3. Убийство: понятие и виды
4. Уголовно-правовая характеристика простого убийства (ч. 1 ст. 105 УК РФ)
5. Причинение смерти по неосторожности (ст. 109 УК РФ)
6. Самоубийство (ст. ст. 110 – 110.2 УК РФ)

## **Тема 7.2 Уголовно-правовая характеристика квалифицированных и привилегированных составов убийств**

1. Уголовно-правовая характеристика квалифицированных составов убийств (ч. 2 ст. 105 УК РФ)
2. Уголовно-правовая характеристика привилегированных составов убийств (ст. ст. 106 – 108 УК РФ)

## **Тема 7.3 Преступления против здоровья**

1. Понятие, система и общая характеристика преступлений против здоровья
2. Преступления против здоровья: понятие и виды. Критерии определения тяжести вреда здоровью
3. Привилегированные составы причинения вреда здоровью

## **Тема 7.4 Преступления, ставящее в опасность жизнь и здоровье**

1. Преступления, ставящие в опасность жизнь и здоровье: уголовно-правовая характеристика

## **Тема 7.5 Преступления против свободы, чести и достоинства личности**

1. Понятие и общая характеристика преступлений против свободы, чести и достоинства личности
2. Преступления против личной свободы: уголовно-правовая характеристика
3. Преступления против чести и достоинства личности: клевета

## **Тема 7.6 Преступления против половой неприкосновенности личности**

1. Понятие, система и общая характеристика преступлений против половой неприкосновенности и половой свободы личности
2. Преступления против половой неприкосновенности
3. Отграничение изнасилования и насильственных действий сексуального характера

## **Тема 7.7 Преступления против половой свободы личности**

1. Преступления против половой свободы



### **Тема 7.8 Преступления против личных прав и свобод человека и гражданина**

1. Понятие и общая характеристика преступлений против конституционных прав и свобод человека и гражданина
2. Преступления против личных прав и свобод человека и гражданина

### **Тема 7.9 Преступления против трудовых и избирательных прав граждан**

1. Преступления против трудовых прав граждан
2. Преступления против избирательных прав граждан

### **Тема 7.10 Преступления против семьи и несовершеннолетних**

1. Понятие и общая характеристика преступлений против семьи и несовершеннолетних

### **Тема 8.1 Общая характеристика преступления в сфере экономики**

1. Понятие, система и общая характеристика преступлений в сфере экономики

### **Тема 8.2 Понятие и виды преступлений против собственности**

1. Понятие и система преступлений против собственности
2. Хищения
3. Корыстные посягательства на собственность, не являющиеся хищениями
4. Иные посягательства на собственность

### **Тема 8.3 Понятие и виды хищений**

1. Понятие и виды хищений по уголовному законодательству РФ. Признаки хищений
2. Уголовно-правовая характеристика отдельных видов хищений (ст. ст. 158 – 162 УК РФ). Разграничение хищений
3. Хищение предметов, имеющих особую ценность (ст. 164 УК РФ)

### **Тема 8.4 Уголовно-правовая характеристика иных посягательств на собственность, не являющихся хищениями**

1. Иные посягательства на собственность, не являющиеся хищениями
2. Уголовно-правовая характеристика вымогательства (ст. 163 УК РФ)
3. Уголовно-правовая характеристика угона (ст. 166 УК РФ)

### **Тема 8.5 Общая характеристика преступлений в сфере экономической деятельности**

1. Понятие, система и общая характеристика преступлений в сфере экономической деятельности

### **Тема 8.6 Преступления, связанные с оборотом имущества, которое было добыто преступным путем**

1. Уголовно-правовая характеристика составов преступлений, предусмотренных ст. ст. 174, 174.1, 175 УК РФ

### **Тема 8.7 Налоговые преступления**

1. Общая характеристика налоговых преступлений

### **Тема 8.8 Преступления против интересов службы в коммерческих или иных организациях**

1.Общая характеристика преступлений против интересов службы в коммерческих и иных организациях

### **Тема 9.1 Общая характеристика преступлений против общественной безопасности**

- 1.Понятие, система и общая характеристика преступлений против общественной безопасности
- 2.Захват заложника (ст. 206 УК РФ)
- 3.Организация незаконного вооруженного формирования (ст. 208 УК РФ)
4. Бандитизм (ст. 209 УК РФ)
5. Организация преступного сообщества (ст. 210 УК РФ)
6. Массовые беспорядки (ст. 212 УК РФ)
- 7.Хулиганство (ст. 213 УК РФ)
8. Вандализм (ст. 214 УК РФ)

### **Тема 9.2 Преступления террористической направленности**

- 1.Уголовно-правовая характеристика преступлений террористической направленности

### **Тема 9.3 Преступления в сфере незаконного оборота оружия**

- 1.Уголовно-правовая характеристика преступлений в сфере незаконного оборота оружия

### **Тема 9.4 Преступления в сфере незаконного оборота наркотиков**

- 1.Уголовно-правовая характеристика преступлений в сфере незаконного оборота наркотиков

### **Тема 9.5 Преступления против общественной нравственности**

- 1.Понятие и общая характеристика преступлений общественной нравственности
- 2.Понятие проституции
- 3.Понятие порнографии

### **Тема 9.6 Экологические преступления**

- 1.Понятие и общая характеристика экологических преступлений

### **Тема 9.7 Преступления против безопасности движения и эксплуатации транспорта. Преступления в сфере компьютерной информации**

- 1.Понятие и общая характеристика преступлений против безопасности движения и эксплуатации транспорта
- 2.Преступления в сфере компьютерной информации

### **Тема 10.1 Преступления против основ конституционного строя и безопасности государства**

- 1.Понятие и общая характеристика преступлений против основ конституционного строя и безопасности государства

### **Тема 10.2 Преступления против государственной власти, интересов государственной службы и службы в органах местного самоуправления**

- 1.Понятие и общая характеристика преступлений против государственной власти, интересов государственной службы и службы в органах местного самоуправления
- 2.Понятие должностного лица

### **Тема 10.3 Преступления против правосудия**

1. Понятие и общая характеристика преступлений против правосудия

### **Тема 10.4 Преступления против порядка управления**

1. Понятие и общая характеристика преступлений против порядка управления

### **Тема 11.1 Преступления против военной службы**

1. Общая характеристика преступлений против военной службы
2. Преступления против порядка подчиненности и уставных взаимоотношений
3. Преступления против порядка прохождения военной службы
4. Преступления против порядка несения специальных служб
5. Преступления против порядка пользования военным имуществом

### **Тема 12.1 Преступления против мира и безопасности человечества**

1. Понятие, система и общая характеристика преступлений против мира и безопасности человечества
2. Преступления, посягающие на мир и мирное сосуществование государств: уголовно-правовая характеристика
3. Преступления, посягающие на мир и мирное сосуществование государств
4. Преступления против безопасности человечества

#### **1. Критерии оценки:**

Оценка **«отлично»**: - глубокое и прочное усвоение материала темы или раздела;

- полные, последовательные, грамотные, логически излагаемые аргументированные ответы;
- демонстрация обучающимся знаний в объеме пройденной программы и дополнительно рекомендованной литературы;
- воспроизведение учебного материала с требуемой степенью точности.

Оценка **«хорошо»**: - наличие несущественных ошибок, не достаточно аргументированные ответы на вопросы;

- демонстрация обучающимся знаний в объеме пройденной программы;
- четкое изложение учебного материала.

Оценка **«удовлетворительно»**: - наличие несущественных ошибок в ответе, отсутствие аргументации, но достаточно грамотное и логичное изложение;

- демонстрация обучающимся недостаточно полных знаний по пройденной программе, отсутствие аргументации;
- не структурированное, не грамотное и не логичное изложение учебного материала при ответе.

Оценка **«неудовлетворительно»**: - незнание материала темы или раздела;

- серьезные ошибки при ответе.

## **4.3 Кейс-задача (ситуационные задачи, юридические «казусы»)**

### **Раздел 1. Уголовный закон**

**Задача 1.** Васильев в мае 2003 г. совершил разбой с применением ножа. За данное преступление Васильев был задержан в сентябре 2009 г.

*Каким уголовным законом следует руководствоваться при привлечении Васильева к уголовной ответственности:*

- п. «г» ч. 2 ст. 162 УК РФ в редакции ФЗ от 13.06.1996 г. № 64-ФЗ;
- ч. 2 ст. 162 УК РФ в редакции ФЗ от 21.07.2004г. № 73-ФЗ?

**Задача 2.** 15.06.2003г. Кузьмин, 1987г. рожд., совершил разбойное нападение – преступление, предусмотренное ч.1 ст. 162 УК РФ. Установлен и задержан Кузьмин за данное преступление в декабре 2008 г. *Будет ли Кузьмин привлечён к уголовной ответственности?*

**Задача 3.** Вагнер 01.03.11г. на почве личных неприязненных отношений умышленно причинил тяжкий вред здоровью Кабанова. Данное дело было назначено к судебному рассмотрению 3.06.11г.

*Какой уголовный закон следует применять суду:*

- ч.1 ст.111 УК РФ в редакции Федерального закона РФ от 08.12. 2003 № 162-ФЗ.;
- ч.1 ст.111 УК РФ в редакции Федерального закона РФ от 07.03.11. № 26-ФЗ.

**Задача 4.** Гражданин МНР Хандажапов, находясь в качестве туриста в г. Новосибирске, и, проживая в гостинице “Новосибирск”, из хулиганских побуждений причинил тяжкий вред здоровью администратора гостиницы Токаревой. *По уголовному закону какой страны должен быть привлечен к ответственности Хандажапов?*

**Задача 5.** *Определить виды толкований, указанные:*

- в примечании № 2 и № 3 к ст.158 УК РФ;
- в п.4 Пост. № 1 Пленума Верховного суда РФ “О практике применения судами законодательства об ответственности за бандитизм” от 17.01.1997г., где говорится, что “об устойчивости банды могут свидетельствовать, частности, такие признаки, как стабильность её состава, тесная взаимосвязь между её членами, согласованность их действий, постоянство форм и методов преступной деятельности, длительность её существования и количество совершенных преступлений”;
- в комментарии к ст. 105 УК РФ под ред. Бойко .И., где говорится: “Убийство из хулиганских побуждений может быть совершено как с прямым, так и с косвенным умыслом”.

**Задача 6.** Гражданин Азарбайджана Алиев, следуя поездом Москва-Баку, на станции Ростов-Главный нанес ножевое ранение своему соотечественнику Мирзоеву, причинив ему тяжкий вред здоровью. *По уголовному закону какой страны следует привлечь к ответственности Алиева?*

**Задача 7.** Матрос одного из иностранных судов, находясь в г. Архангельске, употребил спиртные напитки и начал бить стекла в помещении дискотеки “Помор”. При его задержании сотрудниками полиции он оказал сопротивление, ударил бутылкой по голове сержанта полиции Иванова, причинив последнему вред здоровью средней тяжести. *Возможно ли привлечение матроса иностранного государства к уголовной ответственности по закону РФ?*

**Задача 8.** Гражданин России Кафельников во время туристической поездки по Дании на автомобиле, взятом им напрокат, нарушил правила дорожного движения и сбил Густавсона, причинив ему тяжкий вред здоровью. Датским судом Кафельников за совершенное деяние был осужден к одному году и семи месяцам лишения свободы. После отбытия данного наказания

Кафельников возвратился в Новосибирск, где он постоянно проживал. *Подлежит ли Кафельников уголовной ответственности по уголовному законодательству России за преступление, совершенное им в Дании? Изменится ли решение вопроса, если Кафельников не был привлечен к ответственности в Дании?*

**Задача 9.** В поезде Москва-Киев у гражданина России Петухова был украден чемодан. Потерпевший обнаружил кражу при следовании поезда по территории России, о чем заявил проводнику вагона и сопровождающему поезд работнику полиции. Принятыми мерами розыска в этом же поезде, когда он следовал по территории Украины, были задержаны граждане Армении - Петросян и Саакян, у которых были найдены и изъяты похищенные вещи. *По уголовному закону какой страны следует привлекать к ответственности Петросяна и Саакяна?*

Вариант: Преступление было совершено на территории Украины.

**Задача 10.** Самолет российской авиакомпании совершал рейс Москва — Джакарта (Индонезия). Находясь в открытом воздушном пространстве над территорией Непала, лайнер был захвачен вооруженными террористами - Дубулом и Немичем, которые угрожая взорвать самолет, вынудили командира корабля совершить посадку в аэропорту города Мандалай (Бирма). *По УК какого государства подлежат ответственности Дубул и Немич, если:*

*а) они являлись гражданами РФ;*

*б) Дубул — гражданин Индонезии, Немич — лицо без гражданства?*

**Задача 11.** Находясь в туристической поездке в Италии, житель г. Воронежа Василенко совершил кражу телефонного аппарата, двух ваз и постельного белья из номера гостиницы, где он проживал. По возвращении домой он был затребован властями Италии для привлечения его к уголовной ответственности. *Какими должны быть действия компетентных органов РФ?*

**Задача 12.** Сторожевой корабль ВМФ России прибыл в порт Варна, где во время посещения корабля болгарскими гражданами российский матрос Вандыш, находившийся в нетрезвом состоянии, подрался с болгаринном Георгиевым, причинив ему вред здоровью средней тяжести. *По уголовному закону какой страны следует привлекать к ответственности матроса Вандыша?*

**Задача 13.** Находясь в туристической поездке в Египте, гражданин России Карабанов учинил драку с гражданами Украины, в процессе которой причинил одному из них тяжкий вред здоровью. Судом Египта Карабанову было назначено наказание в виде 5 лет лишения свободы. Однако, отбыв одну треть этого срока, он был освобожден и вернулся в Россию. *Возможно ли привлечение к уголовной ответственности Карабанова за совершенное преступление по уголовному кодексу РФ?*

**Задача 14.** Посол Канады в Москве, управляя собственным автомобилем в нетрезвом состоянии, совершил наезд на гражданина Росси Дробина, который вскоре скончался. *Возможно ли привлечение к уголовной ответственности посла иностранного государства за совершенное преступление по уголовному кодексу РФ?*

**Задача 15.** Матрос Иванихин, являясь российским гражданином, работал по найму на сухогрузе “Стар”, приписанном к порту Глазго (Великобритания). Во время стоянки корабля под разгрузкой в порту г. Роттердам (Голландия), Иванихин поссорился с матросом Вырейко,

гражданином Украины, и причинил ему тяжкий вред здоровью. *По уголовному закону какого государства подлежит ответственности Иванихин?*

Вариант: Во время ссоры Вырейко причинил Иванихину тяжкий вред здоровью.

**Задача 16.** Руководитель одной из российских шоу-групп - Ярунин во время пребывания на гастролях в Финляндии после очередного концерта совершил изнасилование несовершеннолетней гражданки Силамяэ, которая зашла к нему в гримерную выразить восхищение выступлением группы. Через несколько дней, когда шоу-группа возвратилась в Россию, Силамяэ обратилась в полицию с требованием привлечь к ответственности Ярунина. Правоохранительные органы Финляндии потребовали от российских властей выдачи Ярунина для привлечения его к уголовной ответственности. *Решите вопрос о выдаче гражданина Ярунина и его ответственности.*

**Задача 17.** Гражданин Швеции - Хольм, находясь в РФ, был задержан в связи с делом об убийстве. На предварительном следствии выяснилось, что год назад, будучи у себя на родине, Хольм участвовал в выпуске фальшивых денежных купюр РФ различного достоинства, всего на сумму 100 тыс. рублей. *Подлежит ли Хольм уголовной ответственности по Уголовному кодексу РФ за изготовление фальшивых денежных купюр РФ? Изменится ли ваше решение, если Хольм участвовал в изготовлении фальшивых долларов Австралии?*

**Задача 18.** Гражданин России Ростовцев, следуя в поезде Брест-Москва во время следования состава по территории Белоруссии в состоянии опьянения причинил тяжкий вред здоровью гражданина Польши Бжезинскому. Телесное повреждение было нанесено 31 декабря 1996 г., а 2 января 1997 г. несмотря на оказанную помощь в г. Москве Бжезинский от полученных повреждений скончался.

Определите место и время совершения данного преступления. Как в уголовном законе определяется понятие места совершения преступления?

Какой уголовный закон должен применяться в этом случае?

**Задача 19.** В 1989 году гражданин РФ Петренко приобрел у не установленных лиц пистолет системы Макарова и хранил его у себя без соответствующего разрешения. В феврале 1997 г. Петренко был задержан с данным пистолетом работником полиции.

Что считается временем свершения длящегося преступления?

В 1989 году в ч. 1 ст. 218 УК РСФСР 1960 г. за данное преступление было предусмотрено наказание в виде лишения свободы до 5 лет; в 1995 году санкция ч.1 ст.218 УК РСФСР была изменена - предусмотрено лишение свободы от 3 до 8 лет.

*Что такое «обратная сила уголовного закона»? Какие законы наделяются по УК РФ обратной силой?*

*Ознакомьтесь с ч.1 ст.222 УК РФ 1996 г. Какой из названных уголовных законов следует применять в данном случае.*

**Задача 20.** В 1992 г. Игнатенко был осужден за убийство из ревности к 8 годам лишения свободы. В соответствии со ст. 53<sup>1</sup> УК РСФСР 1960 г. к лицам, совершившим преступления данной категории условно-досрочное освобождение от наказания не применялось. В связи с вступлением в силу нового УК РФ 1996 г. по истечении двух третей срока наказания Игнатенко обратился с ходатайством в суд об условно-досрочном освобождении от наказания.

*Может ли быть применена в этом случае ст. 79 УК РФ? В каких случаях уголовный закон имеет обратную силу? Что следует понимать под уголовным законом, иным образом*

*улучшающим положение лица? Распространяется ли такой уголовный закон на лиц, отбывающих наказание, и лиц, имеющих судимость?*

**Задача 21.** 23 декабря 1996 года Хайрутдинов, решив избавиться от конкурента, склонил своего приятеля Паршикова к убийству последнего, предложив в качестве вознаграждения сумму, равную 3000 долларов. 27 декабря 1996 г. Паршиков обратился к Игнатову с просьбой одолжить ему огнестрельное оружие, на которое тот имел соответствующее разрешение. При этом Паршиков объяснил Игнатову для какой цели ему нужно оружие и передал ему за услугу сумму, равную 1000 долларов. 28 декабря 1996 г. Игнатов принес оружие Паршикову. 2 января 1997 г. Паршиков, подкараулив конкурента Хайрутдинова у подъезда, убил его выстрелом в голову.

*Назовите принципы действия уголовного закона во времени? Что считается временем совершения преступления при его совершении в соучастии? Какой уголовный закон следует применить к подстрекателю, пособнику и исполнителю данного преступления?*

**Задача 22.** 21 ноября 1996 г. Сакуров совершил побег из исправительного учреждения, где он отбывал лишение свободы за разбойное нападение. В марте 1997 г. Сакуров был задержан работниками полиции и в последующем осужден.

*Каков порядок вступления уголовного закона в силу?*

*Что признается временем совершения преступления в УК РФ? Определите момент окончания преступления, совершенного Сакуровым. Какой уголовный закон следует применить в данном случае (УК РСФСР 1960 г. или УК РФ 1996 г.)?*

**Задача 23.** По приговору суда 30 сентября 2003г. Ежиков осужден по п. «б» ч.4 ст. 290 УК РФ с применением ст. 64 УК к пяти годам лишения свободы с конфискацией имущества. 8 декабря 2003г. был принят Федеральный закон №162-ФЗ «О внесении изменений и дополнений в Уголовный кодекс Российской Федерации», в соответствии с которым п. «б» ч.4 ст.290 был признан утратившим силу. Адвокат в надзорной жалобе просил переqualифицировать действия Ежикова на ч.1 ст. 290 УК РФ, поскольку новый закон наделен обратной силой.

Преступление, предусмотренное ч.1 ст.290 УК, относится к категории преступлений средней тяжести и наказание Ежиков должен отбывать в колонии-поселении. Кроме того, названным законом исключен дополнительный вид наказания – конфискация имущества.

*Ознакомьтесь с ч.1 ст.290 УК РФ и сопоставьте его положения с соответствующими предписания названного Федерального закона.*

*Можно ли признать последние обладающими обратной силой? Следует ли считать жалобу адвоката обоснованной?*

**Задача 24.** Матрохин, работая в одном из туристических агенств, разъезжал по городам России, Украины и Белоруссии с целью сбора денег для поездки на экскурсии по городам Европы. Собранные деньги Матрохин присваивал.

Всего в городе Харькове он собрал и присвоил 35 тыс. долларов, в г. Курске 15 тыс. долларов, в г. Смоленске - 7 тыс. долларов, где и был задержан правоохранительными органами.

*Что считается местом совершения преступления в данном случае? Как решается вопрос о месте совершения продолжаемых преступлений? По закону какого государства подлежит уголовной ответственности Матрохин?*

**Задача 25.** Гражданин Вьетнама Хо Чтан Сю, являясь студентом одного из российских вузов, занимался в г. Москве вымогательством денег у своих соотечественников.

*Как решается вопрос об уголовной ответственности иностранных граждан и лиц без гражданства в случае совершения ими преступления на территории РФ? Что понимается под территорией РФ? Решите вопрос об уголовной ответственности Хо Чтан Сю?*

**Задача 26.** Военнослужащий Семенов из состава воздушно-десантного подразделения Минобороны РФ, дислоцирующегося на территории Хорватии, из хулиганских побуждений нанес гражданину Хорватии Слобочу удар ножом в область грудной клетки, причинив средней тяжести вред здоровью.

Власти Хорватии обратились к российским органам с требованием о выдаче Семенова для привлечения к уголовной ответственности, так как преступление было направлено против гражданина Хорватии.

*Как решается вопрос об уголовной ответственности российских военнослужащих? По закону какого государства должен нести уголовную ответственность Семенов?*

**Задача 27.** Сын военного атташе одного из посольств иностранного государства в г. Москве Амстронг в состоянии опьянения совершил изнасилование семнадцатилетней гражданки России Павловой. При пресечении его действий Амстронг оказал сопротивление работникам полиции.

*Какие категории лиц пользуются дипломатическим иммунитетом? Как решается вопрос об уголовной ответственности таких лиц в случае совершения или преступления на территории РФ? Могут ли они быть задержаны на месте совершения преступления? Как следует решить вопрос об уголовной ответственности Амстронга?*

## **Раздел 2. Преступление**

**Задача 1.** Проходившего мимо магазина Михеева остановили два подростка и попросили купить на имевшиеся у них деньги спиртного, сказав Михееву, что уже были в магазине, подрались с продавцом и поэтому им ничего не продадут, при этом они дали Михееву деньги для покупки спиртных напитков. Поверив подросткам, Михеев зашел в магазин и на данные ему подростками деньги попытался купить спиртное. Денежные купюры оказались поддельным, и Михеев был задержан. *Содержат ли действия Михеева состав преступления?*

**Задача 2.** Водитель Пятов, проезжая по городу, грубо нарушил правила дорожного движения: заметно превысил скорость, при обгоне заехал на осевую линию и создал аварийную ситуацию. Лишь чудом водителю встречной машины удалось избежать столкновения.

*Ознакомьтесь со ст. 264 УК РФ и определите содержатся ли признаки состава преступления в деянии Пятова? К какой категории тяжести относится преступление, предусмотренное ч. 1 и ч. 2 ст. 264 УК РФ. Определите вид состава данного преступления.*

**Задача 3.** Супруги-пенсионеры Ивановы владели приусадебным участком земли и выращивали на нем картофель. В одном году они позволили обработать землю и посадить картофель своему зятю Петрову, договорившись, что урожаем обе семьи будут пользоваться сообща. К осени между семьями испортились отношения, и старики Ивановы вообще отказали зятю в посещении усадьбы. Тогда Петров ночью тайно выкопал весь урожай картофеля, которого набралось 30 ведер, и вывез его на автомашине. Супруги Ивановы обратились в полицию с просьбой о привлечении Петрова к уголовной ответственности за кражу. *Изучите ст. 158 УК (кража) и определите:*

*а) Сколько составов преступлений предусмотрено этой статьей*



*б). Имеется ли в действиях Петрова состав кражи.*

**Задача 4.** Житов, находясь в нетрезвом состоянии в квартире своей знакомой Зиновенко, после ссоры с ней облил мебельным лаком и водкой пол, палас, матрац, перину, телевизор и другие вещи, затем поджег указанное имущество с целью уничтожения. Во время возникшего пожара сгорела часть имущества на сумму 15 тыс. рублей, после чего пожар был потушен. *Определите родовой, видовой и непосредственный объекты совершенного Житовым преступления.*

**Задача 5.** Во время спектакля Швецова незаметно вытащила из сумочки Дмитриевой жетон на получение одежды в гардеробе, после чего получила по нему пальто женское, стоимостью 7 тыс. рублей. *Определить общий, родовой, видовой, непосредственный объекты совершенного преступления.*

**Задача 6.** Эльберт в состоянии опьянения во время ссоры с Карнаух, с которой проживал одной семьей, нанес ей не менее пяти ударов шваброй по голове, после чего столкнул потерпевшую в погреб, облил бензином и поджег. Смерть Карнаух последовала от обширного термического ожога 3-ей степени площадью 20-25% поверхности тела. *Определить общий, родовой, видовой и непосредственный объекты совершенного преступления*

**Задача 7.** Кузнецов с целью кражи чужого имущества ударами ног пробил пролом в нижней части входной двери квартиры, принадлежащей Болтенкову, после чего проник в эту квартиру и похитил 14 хрустальных фужеров, две хрустальные вазы, утюг и 2 бутылки водки, на общую сумму 7612 руб.

*Проанализируйте признаки объективной стороны совершенного Кузнецовым преступления.*

**Задача 8.** Во дворе дома к Тихомировой и Чернышевой подошли незнакомые Цыхоцкий, Юматов и Сердюк, познакомились и пригласили девушек провести вечер, послушать музыку. Эти молодые люди вели себя сдержанно, вежливо и у Тихомировой и Чернышевой опасений не вызывали, поэтому последние согласились с предложением юношей, предупредив их, что в 22 часа они уйдут домой. Ребята привели девушек в квартиру друга, находившегося в командировке. Квартира, ключи от которой были у Цыхоцкого, была расположена на 9 этаже многоквартирного дома. В 22 часа Тихомирова и Чернышева собрались уходить, оделись, однако Юматов, действуя согласованно с Сердюком и Цыхоцким, закрыли дверь квартиры на замок. С целью изнасилования девушек Сердюк, Юматов и Цыхоцкий стали оказывать на них психическое воздействие, требуя совершить с ними половой акт, пытались сломить их сопротивление. Заведя Тихомирову на кухню и угрожая ей физической расправой, Цыхоцкий и Юматов требовали от неё вступить в интимную связь. Сердюк добивался того же в коридоре от Чернышевой, а затем пришел на кухню. Здесь, посоветовавшись между собой, они оставили девушек одних на кухне, предлагая им согласиться на их требования. Воспринимая угрозы как реальную опасность для жизни, Тихомирова и Чернышева стали предпринимать меры, чтобы позвать на помощь. Чернышева удерживала дверь кухни, а Тихомирова вылезла из окна кухни на лоджию, пыталась перелезть на лоджию 8 этажа, но сорвалась и разбилась насмерть. После этого Юматов, Сердюк и Цыхоцкий скрылись.

*Решите вопрос о наличии причинной связи между действиями Юматова, Сердюка, Цыхоцкого и смертью девушки.*

**Задача 9.** Коростылев в запрещенное время на территории заповедника охотился на пятнистого оленя, но его действия были пресечены лесничим Шишкиным, установившим факт

незаконной охоты. *Ознакомьтесь со ст. 258 УК РФ. Влияет ли на квалификацию содеянного Коростылевым место совершения преступления?*

**Задача 10.** Во время спектакля Швецова незаметно вытащила из сумочки Дмитриевой жетон на получение одежды в гардеробе, после чего получила по нему пальто женское, стоимостью 7 тыс. рублей.

*Определить признаки объективной стороны совершенного преступления.*

**Задача 11.** Студент 5-го курса юридического факультета СГУ Суслов, узнав от своего брата, сотрудника оборонного завода сведения, составляющие государственную тайну, поделился ею со своими сокурсниками, с которыми распивал спиртные напитки. За разглашение государственной тайны Суслов был привлечен к уголовной ответственности по ст. 283 УК РФ.

*Правильен ли приговор суда? Можно ли признать Суслова субъектом преступления, предусмотренного ст. 283 УК?*

**Задача 12.** Иванов, поссорившись с Гусевым, ударил его кулаком в лицо. От удара Гусев упал, стукнувшись головой о паребрик. В результате удара о паребрик у Гусева произошел перелом основания черепа, от которого он на месте происшествия скончался. *Определить признаки субъекта и субъективной стороны совершенного преступления.*

**Задача 13.** 55-летний Багров женился на 20-летней Мониной. Через некоторое время он стал подозревать ее в супружеской неверности. Мстя за измену, Багров в порыве ярости задушил жену. Проведенной в ходе разбирательства судебно-психиатрической экспертизой установлено, что Багров, совершая убийство, был вменяем, однако после совершения преступления, к моменту рассмотрения дела в суде, у него наступило психическое расстройство - заболел шизофренией, лишившей его способности осознавать фактический характер совершаемых действий.

*Подлежит ли Багров наказанию за убийство?*

**Задача 14.** В парке культуры и отдыха находящийся в состоянии алкогольного опьянения Выгодский ломал деревья, оскорблял прохожих, выражался нецензурными словами. При попытке сотрудника полиции задержать Выгодского, тот ударил полицейского и пытался убежать. Доставленный в ОВД, Выгодский продолжал буйствовать, ударом кулака разбил настенные часы, стоимостью 1500 руб.

*Подлежит ли Выгодский уголовной ответственности? Как решается вопрос об уголовной ответственности лиц, совершивших преступление в состоянии опьянения?*

**Задача 15.** 17 мая Ремковичу исполнилось 14 лет. В день своего рождения, после употребления спиртных напитков, Ремкович и его друзья пошли прогуляться по парку. Увидев, идущего навстречу им 15-летнего Козина, Ремкович решил продемонстрировать перед друзьями свою физическую силу и беспричинно нанес Козину 1 удар ногой в область паха и еще 2 удара кулаком в область печени, причинив вред здоровью средней тяжести. *Решите вопрос о привлечении Ремковича к уголовной ответственности по п. "д" ч.2 ст.112 УК РФ.*

**Задача 16.** Егоркин и Жучков в зимнее время года находились в командировке и проживали в комнате для приезжих. В один из дней они пригласили к себе гр. Максимову, с которой распили 4 бутылки водки. Когда Максимова оказалась в сильной степени опьянения, Егоркин, а затем Жучков, воспользовавшись беспомощным состоянием Максимовой, вступили с ней в

половую связь. Боясь ответственности, они решили избавиться от Максимовой, в ночное время вынесли её из помещения на улицу, и положили раздетую на снег. Максимова от переохлаждения тела умерла.

*Определите форму вины Егоркина и Жучкова по отношению к изнасилованию и к наступлению смерти Максимовой. Укажите признаки субъектов совершенных преступлений.*

**Задача 17.** Иванов, поссорившись с Гусевым, ударил его кулаком в лицо. От удара Гусев упал, стукнувшись головой о паребрик. В результате удара о паребрик у Гусева произошел перелом основания черепа, от которого он на месте происшествия скончался.

*Определить признаки субъекта и субъективной стороны совершенного преступления.*

**Задача 18.** Селезнев и Пузин совершили ограбление. Селезнев, опасаясь, что Пузин может его выдать, если они будут задержаны, решил избавиться от последнего. Он вырыл в лесу яму, закрыл ее ветками и пригласил Лузина на пикник. В лесу он повел Лузина таким образом, чтобы тот угодил в яму. При падении Пузин сломал позвоночник. Когда он стал просить Селезнева о помощи, тот отказал ему и, забросав яму ветками, скрылся. Через две недели, вернувшись на это место, он обнаружил труп Лузина.

*Проанализируйте субъективную сторону совершенного Селезневом преступления.*

**Задача 19.** Кинчура, Саватов и Близких договорились совершить кражу вещей из контейнеров, находившихся на площадке станции Осиновая. Пользуясь отсутствием охраны, они вскрыли контейнер, из которого взяли 2 чемодана, ящик с ценной посудой, обувь, книги и другие предметы Литвинцева, перевозившего по железной дороге свои личные вещи к новому месту жительства. По описи стоимость этих вещей составляла 36600 руб., а фактически они стоили 62210 руб.

Спустя 2 часа они с целью хищения вернулись на контейнерную площадку. Кинчура вскрыл другой контейнер, принадлежащий горпромторгу, изъяс из него несколько ковров по цене 2870 руб., на общую сумму 13230 рублей. Втроем они перенесли ковры к гаражам. При погрузке похищенного в автомашину виновные были задержаны.

*Что понимается под объектом преступления? Раскройте содержание и уголовно-правовое значение объекта преступления. Какие общественные отношения нарушены преступными действиями виновных?*

**Задача 20.** Районным судом Хайкулин осужден по части 1 ст. 166 УК за неправомерное завладение автомобилем без цели хищения. Он признан виновным в том, что, работая охранником, вечером самовольно уехал домой из автогаража организации «Нерудматериалы» автомашине, принадлежащей этой организации, но на улице был задержан работниками полиции.

*Имеется ли в данном случае объект преступления, предусмотренный ст. 166 УК? Все ли общественные отношения находятся под охраной уголовного закона? Дайте правовую оценку содеянному.*

**Задача 21.** К Петровой в ночном клубе «Арлекино» приставал находящийся в состоянии алкогольного опьянения Кудрявцев. Петрова оттолкнула от себя нетвердо стоящего на ногах Кудрявцева, от толчка Кудрявцев упал ударившись головой о бетонный выступ стены. От этого удара у Кудрявцева наступил тяжкий вред здоровью.

*Имеется ли причинная связь между действиями Петровой и тяжким вредом здоровью Кудрявцева?*

**Задача 22.** Соловьев с целью кражи вещей из квартиры Гаврилова взломал замок и прошел в квартиру. Гаврилов застал Соловьева на месте преступления. Сорвал со стены охотничье ружье Гаврилов с целью напугать Соловьева крикнул «Стой! Стрелять буду». Вопреки этому Соловьев выпрыгнул в окно.

Сбежав вниз, Гаврилов обнаружил, что Соловьев уже мертв. Судебно-медицинский эксперт установил, что смерть наступила от открытого перелома кистей основания черепа, который мог быть результатом падения со второго этажа на чугунную крышку колодца.

*Состоит ли в причинной связи действия Гаврилова со смертью Соловьева?*

**Задача 23.** Во время дежурства на городском пляже спасатель Сидоров за вознаграждение предоставил служебную моторную лодку покататься отдыхающим. Несовершеннолетние Хамидуллин и Юсупов, в нарушение установленных правил, катались на водном велосипеде, перевернулись и стали тонуть. Сидоров поплыл к ним на помощь, но не успел, несовершеннолетние погибли.

*Совершил ли Сидоров общественно опасное деяние? Является ли поведение Сидорова причиной смерти несовершеннолетних?*

**Задача 24.** Светлов и Голиков пригласили домой Елисееву, где распили две бутылки вина. Когда девушка собралась домой, они не пустили ее и предложили вступить в половую связь, при этом угрожали, в случае отказа, физической расправой. Когда Светлов, сняв одежду стал подходить к Елисеевой, она забралась на подоконник и просила не трогать ее и не приближаться к ней, иначе она выпрыгнет из окна. Светлов не обращая внимания на просьбы девушки стал подвигаться к окну. Елисеева выбросилась из окна 10-го этажа.

*Находятся ли в причинной связи с действиями Светлова и Голикова смерть Елисеевой? Признаки какого состава преступления имеются в деянии Светлова и Голикова?*

**Задача 25.** Шалый, младший офицер мотострелкового полка Российской армии, расквартированного в одном из государств на южной границе СНГ, угнал из расположения полка танк с намерением продать его одной из враждующих сторон. Прибыв в достаточно удаленный от воинской части населенный пункт, Шалый стал наводить справки о возможных покупателях. В это время оставшийся без присмотра танк похитили неизвестные лица.

*Какое преступление совершено Шалым - воинское или общеуголовное? Дайте юридическую оценку действий Шалого?*

**Задача 26.** Одинцов, работая главным бухгалтером крупного завода, более 2-х недель готовил годовой отчет и почувствовал переутомление. Снять его он решил путем употребления спиртных напитков, купив для этой цели бутылку коньяка. Пригласив к себе в кабинет своего заместителя Голубева, он предложил в конце рабочего дня и перед Новым годом выпить по рюмке коньяка. После провозглашения двух тостов Одинцов неожиданно схватил калькулятор и бросил его в лицо Голубеву. Затем он вскочил со стула и с криком бросился к окнам, стал срывать шторы и рвать их. После этого подошел к шкафу, в котором были уложены бухгалтерские документы и с большой силой швырнул его на пол, после чего долго смеялся. Пытавшегося успокоить его Голубева оттолкнул от себя, пошел к своему рабочему столу, сел в кресло и уснул. Прибывшие по вызову работники полиции долго не могли его разбудить, а когда он проснулся, был очень удивлен содеянным, заявив, что ничего не помнит.

*Какую уголовно-правовую оценку может получить подобного рода состояние опьянения? Подлежит ли Одинцов уголовной ответственности за содеянное? Ознакомьтесь со ст.ст.21-23 и 213 УК.*

**Задача 27.** Органы предварительного расследования привлекли к уголовной ответственности четырнадцатилетнюю Майорову и Гаманькову- шестнадцати лет, по ст.105 и ст.125 УК РФ.

Майорова и Гаманькова, путешествуя по стране без ведома родителей, оказались в Москве без денег на обратный проезд до Ижевска. Подруги решили познакомиться с кем- либо из местных мужчин, напроситься к нему в гости, дать снотворное, после чего совершить кражу денег или ценностей для приобретения билетов. 46-летний Петров, с которым они познакомилась, пригласил их к себе в гости. Под предлогом необходимости покупки продуктов и спиртных напитков он отправил Гаманькову в магазин, а сам стал приставать к Майоровой с намерением вступить с ней в половую связь. Получив отказ, Петров силой придавил Майорову к полу и стал срывать с нее одежду. В это время из магазина вернулась Гаманькова, которая, увидев происходящее, нанесла Петрову удар в спину кухонным ножом. Майорова, воспользовавшись замешательством хозяина квартиры, встала и тоже нанесла Петрову два удара по голове тяжелым утюгом. Несовершеннолетние забрали из квартиры деньги, ценные вещи, некоторые продукты и, оставив хозяина в бессознательном состоянии, скрылись с места происшествия. Спустя два дня Петров был обнаружен мертвым в своей квартире.

*Дайте уголовно-правовую оценку содеянному. Можно ли согласиться с квалификацией содеянного Майоровой и Гаманьковой? Укажите признаки субъекта преступления. Какими обстоятельствами обусловлен дифференцированный подход законодателя в решении вопроса о возрасте уголовной ответственности?*

**Задача 28.** Военнослужащие срочной службы Томилин и Карпов, находясь в краткосрочном отпуске, отправились на лодке на рыбалку. Приехав на запланированное место, Томилин достал из рюкзака гранату «Ф-1», похищенную им со склада своей воинской части, и предложил Карпову использовать ее для глушения рыбы, на что последний согласился. От взрыва брошенной на мелководье гранаты разлетелись осколки, один из которых попал в голову Карпова, и тот на месте скончался.

*Какими признаками характеризуется субъективная сторона преступления? Какие признаки вины имеются в действиях участников рыбалки? Дайте анализ субъективной стороны содеянного Томилиным.*

**Задача 29.** Директор фермы Кабиров сделал замечание кочегару котельной Мухитову по поводу халатного отношения к работе, в результате чего в телятнике мерзнет молодняк. Находящийся в состоянии алкогольного опьянения Мухитов воспринял его упрек как личное оскорбление. Слив с грузовика ведро бензина, он подошел к зданию правления и швырнул это ведро в окно кабинета директора, после чего бросил туда зажженный коробок спичек. Директору фермы и посетителям, находившимся в этот момент в кабинете, удалось выскочить на улицу. Здание сгорело полностью.

*Какое суждение относительно формы и вида вины Мухитова можно высказать исходя из анализа обстоятельств содеянного? Ознакомьтесь со ст.ст.105, 167, 168, 205, 213 УК.*

**Задача 30.** Киселев с родственниками своей жены Елкиной А., Елкиным Б и Зариповой вечером распивал спиртные напитки у себя в квартире. Из-за неприязненных отношений

между Киселевым и Елкиным Б. возникла ссора, в ходе которой Киселев взял со стола нож и нанес им удар в область сердца Елкину Б., причинив последнему тяжкий вред здоровью.

*По каким признакам объективной стороны можно определить направленность умысла. Ознакомьтесь со ст. ст. 105, 111 УК РФ и сделайте вывод о направленности умысла Киселева. Каким мотивом руководствовался виновный совершая преступление?*

**Задача 31.** Боков, находясь в нетрезвом состоянии, открыл беспорядочную стрельбу из охотничьего ружья по проходившим мимо дома людям. В результате этих действий один человек получил тяжелое ранение, а двое граждан были легко ранены. Бокову было предъявлено обвинение в покушении на убийство общеопасным способом.

*Правильно ли оценили действия Бокова следственные органы?*

**Задача 32.** Тимохин пригласил несколько подростков пойти с ним к кювету около полотна железной дороги, где неизвестные парни насилуют какую-то женщину. При этом Тимохин заявил, что он также намерен вступить с потерпевшей в половую связь. По прибытии к месту преступления Тимохин спустился в кювет, где находилась потерпевшая, но тут же был задержан ратниками милиции. Допрошенный по делу Тимохин показал, что если бы не пришли работники милиции, то также изнасиловал бы женщину.

*Подлежит ли Тимохин уголовной ответственности? Проведите отграничение обнаружения умысла от приготовления к преступлению.*

**Задача 33.** Николаев и Шилов, вооружившись обрезам, на мотоциклах приехали на полигон старательской артели. Они связали 2-х рабочих и завладели 40 кг золотого концентрата, после чего уехали с места происшествия. По дороге, в нескольких километрах от полигона они были задержаны. Было установлено, что в похищенном концентрате золота было лишь 5 г, хотя обычно содержание в нем золота бывает в сотни раз больше, на что и рассчитывали виновные.

*Является ли данное преступление оконченным? Влияет ли направленность умысла виновного на определение стадий совершения преступлений?*

**Задача 34.** Будучи в нетрезвом состоянии, Игумнов зашел в комнату общежития, где проживала бригада плотников, и учинил там ссору с Костроминым, приставал к другим жильцам, в связи с чем был удален из комнаты. Спустя некоторое время Игумнов пришел в общежитие с двухствольным оружием и со словами: «Всех перестреляю», - произвел через фанерную дверь комнаты плотников 5 выстрелов дробовыми зарядами. При этом он причинил Костромину и Полякову легкий вред здоровью. Установлено, что комната плотников была небольших размеров и вся ее площадь при выстрелах находилась в районе поражения дробью.

*Как надлежит квалифицировать действия Игумнова? Проведите отграничение покушения на преступление от приготовления к преступлению и оконченного преступления.*

**Задача 35.** Бураков ночью охранял свой огород, расположенный вблизи дороги, на который совершали набеги деревенские подростки. Услышав громкий смех и разговоры возвращающей из клуба молодежи, он в целях предотвращения хищения овощей произвел в направлении идущих выстрел из двухствольного охотничьего ружья, ранив в обе ноги и грудь 18-летнего Шавло. В результате ранения потерпевший около 2-х месяцев находился на излечении в больнице.

*Бураков был осужден за покушение на убийство. Правильно ли суд квалифицировал действия Буракова? Возможно ли покушение на убийство с косвенным умыслом?*

**Задача 36.** Джабаров для собственного потребления приобрёл у неустановленного лица 970 г. марихуаны, после чего указанное наркотическое средство Джабаров хранил и потреблял у себя дома.

*Имеется ли в содеянном Джабаровым множественность преступлений? Изменится ли решение, если будет установлено, что Джабаров, после приобретения наркотического средства, по просьбе Ильясова, подарил последнему 50г. марихуаны.*

**Задача 37.** Федоров, больной венерическим заболеванием, зная о своей болезни, изнасиловал несовершеннолетнюю Казанцеву и заразил ее.

*Укажите, что именно совершил Федоров: единичное преступление или множественность преступлений?*

**Задача 38.** Колобов, осужденный по п.п. “г”, “д” ч. 2 ст. 161 УК РФ к трем годам лишения свободы, через 6 месяцев после отбытия наказания был задержан при проникновении в квартиру с целью кражи.

*Какая форма множественности преступлений усматривается у Колобова?*

*Вариант: Через 6 месяцев после отбытия наказания Колобов совершил простое убийство (ч.1 ст. 105 УК РФ).*

**Задача 39.** Кононов был осужден на 4 года лишения свободы за нарушение правил дорожного движения, повлекшим гибель 2-х лиц, с лишением права управлять транспортным средством на 1 год. 8 1 Через два года после освобождения Кононов вновь, будучи за рулем автомашины, нарушил правила дорожного движения, сбил пешехода, причинив его здоровью тяжкий вред.

*Имеются ли в действиях Коконова признаки рецидива преступлений?*

*Вариант: Через четыре с половиной года после отбытия лишения свободы Кононов совершил разбой – преступление, предусмотренное ч.1 ст.162 УК РФ.*

**Задача 40.** 19-летний Крюков уговорил 14-летнего Огурцова проникнуть через форточку в одну из квартир, расположенных на первом этаже жилого дома, и похитить деньги и иное ценное имущество. На следующий день Огурцов через окно проник в квартиру Семенова и похитил 45000 руб. и магнитолау, стоимостью 15000 руб. Похищенное имущество Огурцов передал Крюкову.

*Усматривается ли в содеянном Крюковым признаки множественности преступлений или совершенное им деяние образует единичное преступление?*

**Задача 41.** Буланова с целью кражи зашла в обувной магазин. Положив в сумку левый сапог, она незаметно вынесла его из секции и спрятала на улице. Возвратившись в магазин, она таким же образом попыталась вынести правый сапог, однако при выходе на улицу была задержана работниками полиции.

*На какой стадии были пресечены преступные действия Булановой? Усматривается ли в ее действиях совокупность преступлений?*

**Задача 42.** Демин из мести, возникшей на почве личных неприязненных отношений, с целью уничтожения имущества Гаршина А. в ночное время поджог его дачный домик. При пожаре погиб находящийся в домике Гаршин А., а его жене Гаршиной И. причинены обширные ожоги, повлекшие длительное расстройство здоровья. В момент поджога Демин предполагал, что в домике могут находиться Гаршины, но относился к их судьбе безразлично.

*Укажите, одно или несколько преступлений совершил Демин. Если вы считаете, что имеет место сложное единичное преступление, укажите его вид. Если усматриваете наличие признаков нескольких составов преступлений, определите форму и вид множественности преступлений.*

**Задача 43.** Между супругами Л. Ивановым и К. Ивановой произошла серьезная ссора. Л. Иванов нанес несмертельный удар кулаком К. Ивановой в лицо, после чего жена схватилась за нож, которым нанесла удар мужу в области живота. *Как в данном случае разграничить квалификацию покушения на убийство и умышленное причинение тяжкого вреда здоровью Л. Иванову К. Ивановой?*

**Задача 44.** И., зная о совершенном ее сыном Игорем убийстве, не сообщила органам власти о данном факте. Более того, она укрывала сына, отправив его на дачу к родственникам. Соседям, узнавшим о факте убийства, а также следователю, она заявила, что не видела сына после совершения преступления и о том, что она не знает, где он находится. *Можно ли Ивченко привлечь к ответственности за недонесение либо укрывательстве?*

**Задача 45.** А., Г. и С. из хулиганских побуждений напали на В. и начали избивать его. А. наносил удары ногами, Г. бил палкой, а С. использовал отвертку. От полученных повреждений В. скончался на месте совершения преступления. *Являются ли виновные соучастниками убийства?*

**Задача 46.** С., Х. и Д. распивали спиртные напитки в сквере поселка. К ним подошел пьяный Е. и попросил показать дорогу к дому М. С. и Х. согласились и пошли с Е. Дорошенко последовал за ними. По дороге С. и Х. договорились совершить ограбление. Вначале С., а затем и Х. наносили удары кулаками и ногами в 11 различные части тела. Экспертизой впоследствии установлено, что Е. были причинены повреждения, оцененные как легкий вред здоровью, вызвавший незначительную стойкую утрату трудоспособности. С. и Х. сняли с потерпевшего кожаную куртку и туфли общей стоимостью 62 500 руб. С. куртку взял себе. А туфли отдал стоявшему рядом и наблюдавшему за происходящим Д. *Дайте юридическую оценку содеянного каждому из участников события.*

**Задача 47.** Федоров зашел в магазин перед его закрытием. Там он бросил на пол большую сумку, достал из-под плаща автомат и скомандовал: «Всем стоять, ограбление!». При этом он стал присоединять к автомату магазин с патронами, но продавец Миронова, вцепившаяся в оружие, не давала ему это сделать. В ответ Федоров несколько раз ее ударил, причинив легкий вред ее здоровью. Воспользоваться оружием и завладеть деньгами он не сумел, так как был обезоружен подбежавшими на помощь Мироновой гражданами.

*Определите стадию совершения преступления. Какое преступление совершил Федоров?*

**Задача 48.** Валеев, работавший на текстильной фабрике, в присутствии Светловой, также работавшей на фабрике, похитил в цехе ткань стоимостью 200 рублей, но при выходе с территории предприятия был задержан в ее проходной.

*Можно ли рассматривать совершенное Валеевым преступление как оконченное?*

**Задача 49.** Палкин и Крючков договорились ограбить ларек в соседнем селе. Захватив с собой орудие взлома, они пошли в это село. По пути следования они повстречали Ситнова, у которого отобрали наручные часы и перочинный нож. К месту расположения ларька в соседнем селе



Палкин и Крючков подошли на рассвете. Опасаясь быть замеченными, они отказались от хищения, решив это сделать в другое время. При возвращении домой преступники были задержаны.

*Дайте характеристику стадий совершенных Палкиным и Крючковым деяний. Имеется ли в действиях добровольный отказ от совершения преступления?*

**Задача 50.** Яшин и Куприянов договорились обокрасть квартиру Пахомова, воспользовавшись тем, что в ночь в квартире должна остаться одна престарелая мать хозяина квартиры. Накануне днем они достали деревянную лестницу и наняли автомашину для того, чтобы с похищенными вещами быстро скрыться с места происшествия. Опасаясь возможного обнаружения их в квартире и сопротивления со стороны Пахомовой, они решили захватить с собой холодное оружие. Яшин и Куприянов были задержаны работниками полиции при попытке купить два финских ножа у Савина.

*На какой стадии были пресечены преступные действия Яшина и Куприянова? Подлежит ли уголовной ответственности Савин? Назовите виды приготовления к преступлению. Определите грань между приготовлением и покушением на преступление.*

**Задача 51.** Никонов познакомился в здании железнодорожного вокзала с Хрустальевым и пригласил его в ресторан пообедать. Он помог Хрустальеву сдать в камеру хранения чемодан с вещами, после чего они пошли в ресторан. Во время застолья Хрустальев сильно опьянел. Воспользовавшись этим, Никонов незаметно вытащил жетон, с которыми направился в камеру хранения, чтобы похитить чемодан с вещами потерпевшего. При опускании жетона он был задержан.

*Определите стадию преступления, совершенного Никоновым. Назовите объективные признаки приготовления и покушения на преступление.*

**Задача 52.** Лукиных был признан виновным в покушении на изнасилование Ветровой и осужден по ч.3 ст.30 и п.п. «в» и «д» ч.2 ст.131 УК РФ.

В состоянии опьянения Лукиных пришел в квартиру Ветровой с целью изнасилования потерпевшей. Там он стал приставать к Ветровой, угрожая убийством, душить ее, требуя уступить его сексуальным домогательствам. Когда она закричала, Лукиных стал оттащить ее от входной двери. На крик потерпевшей пришла соседка Саблина и помешала насильнику довести свой умысел до конца.

Квалифицируя действия Лукиных по ч.3 ст.30 и п. «д» ч.2 ст.131 УК РФ, суд сослался на то, что потерпевшая в целях самозащиты сказала насильнику, что ей 17 лет, хотя на день совершения преступления ей исполнилось 18 лет.

По делу установлено, что Лукиных ранее судим по ст.15, ч.1 ст.117 УК РСФСР, судимость не погашена.

*Правильно ли квалифицированы действия Лукиных?*

**Задача 53.** Пуданский, работая трактористом фермы, во время перевозки похитил 150 кг семенной пшеницы и спрятал в лесополосе, чтобы в дальнейшем перевезти ее домой. Случайно обнаруживший это зерно Дубков перевез его к себе домой, полагая, что оно принадлежит ферме.

*Как должен быть решен вопрос об ответственности Пуданского и Дубкова? Определите стадии совершения кражи виновными.*

**Задача 54.** Казачков признан судом виновным в том, что в троллейбусе покушался на тайное хищение имущества Узденовой на сумму 9 тыс.рублей.

Он же и Кудаева признаны виновными в том, что в тот же день в троллейбусе у той же Узденовой открыто похитили золотую цепочку стоимостью 20 тыс.рублей, но были задержаны.

*Решите вопрос об уголовной ответственности указанных лиц.*

**Задача 55.** Судом установлено, что Казачков после неудавшегося хищения имущества у Узденовой, скрылся от преследования, но вскоре встретил Кудаеву, с которой договорился похитить имущество у той же Узденовой. Выследив потерпевшую, Казачков и Кудаева в троллейбусе с целью завладения чужим имуществом подошли к Узденовой. Кудаева сорвала с шеи Узденовой золотую цепочку и, воспользовавшись остановкой троллейбуса, выскочила из дверей, пытаясь убежать, но была задержана потерпевшей. Казачков пытался помочь Кудаевой скрыться и стал удерживать Узденову, но подоспевшими гражданами Казачков и Кудаева были задержаны и доставлены в полицию.

*Как должны быть квалифицированы действия виновных в этом случае? Определите стадию совершенных ими преступлений.*

**Задача 56.** Боков, находясь в нетрезвом состоянии, открыл беспорядочную стрельбу из охотничьего ружья по проходившим мимо дома людям. В результате этих действий один человек получил тяжелое ранение, а двое граждан были легко ранены. Бокову было предъявлено обвинение в покушении на убийство общеопасным способом.

*Правильно ли оценили действия Бокова следственные органы?*

**Задача 57.** 198. Лихачев и Фомин, удалявшие строительный мусор с крыши строящегося здания, вдвоем сбросили вниз тяжелую бетонную балку, не убедившись в безопасности своих действий. Балка упала на стоявшего внизу рабочего, причинив ему смерть. *Можно ли вести речь о соучастии Лихачева и Фомина в содеянном?*

**Задача 58.** Восемнадцатилетний Сакулин и шестнадцатилетний Долонин, действуя из хулиганских побуждений, избивали своего собутыльника ногами, обутыми в кирзовые сапоги, при этом наносили сильные удары в область головы и шеи. Смерть потерпевшего наступила в результате повреждений через несколько минут после начала избиения.

*Что такое соучастие в преступлении? Каковы его объективные и субъективные признаки? Охарактеризуйте форму и вид вины соучастников данного преступления.*

**Задача 59.** Петров обратился к своему приятелю Никонову с просьбой дать ему на несколько часов пистолет, который имелся у Никонова по характеру его работы. Петров объяснил ему, что он подозревает у своей собаки бешенство и хочет ее убить. Получив оружие, Петров в тот же день убил из него сослуживца Линькова, с которым у него были давние счеты.

*Проанализируйте объективные и субъективные признаки соучастия и решите, имеется ли соучастие в данном случае.*

**Задача 60.** Токарев, Карпов и Бушуев осуждены за умышленное убийство, сопряженное с изнасилованием. По этому же делу за пособничество осужден Рекунков.

Они были признаны виновными в совершении преступления при следующих обстоятельствах. Поздним вечером Токарев, Карпов, Бушуев и Рекунков в состоянии алкогольного опьянения встретили несовершеннолетнюю М. Имея умысел на ее

изнасилование, Токарев догнал потерпевшую и столкнул ее в овраг. С целью преодоления сопротивления потерпевшей, он зажал ей рот руками, сказав при этом Карпову и Бушуеву, чтобы они держали жертву за руки. От Рекункова он потребовал стоять на страже и в случае появления посторонних лиц предупредить об этом. Подчиняясь указанию Карпов и Бушуев схватили лежавшую на спине девушку за руки, а Токарев, продолжая закрывать ей рот, изнасиловал. Затем ее поочередно изнасиловали Карпов и Бушуев. Вскоре стоявший на страже Рекунков подал сигнал о приближении посторонних и преступники с места преступления скрылись. Потерпевшая на месте происшествия скончалась, смерть ее наступила от механической асфиксии в результате закрытия рукой верхних дыхательных путей.

*Что понимается под видом соучастия? Определите виды соучастников применительно к анализируемому преступлению. Определите форму соучастия.*

**Задача 61.** По уголовному делу установлено, что Архипов, одоблив преступный замысел Белова и Храмова о краже семян подсолнечника со склада, от предложения идти с ними на склад отказался, но попросил украсть для него один мешок на его долю и оставить его в условленном месте.

В тот же вечер Белов и Храмов по предварительной договоренности взломали крышу склада и похитили из него пять мешков семян, один из них оставили в канаве для Архипова, который в ту же ночь принес его к себе домой.

Что такое форма соучастия? Определите форму соучастия в данном преступлении. Определите роли перечисленных в задаче лиц. Охарактеризуйте объективные и субъективные признаки подстрекателя и пособника. Решите вопрос об уголовной ответственности каждого из указанных лиц.

**Задача 62.** Чемоданов осужден за соучастие в хищении имущества и вовлечение несовершеннолетних в совершение преступления. Он, будучи в нетрезвом состоянии, пришел на квартиру к учащимся техникума несовершеннолетним Павлову и Вильданову и предложил похитить из помещения техникума радиоприемники, на что они дали согласие. Он же разработал план преступления, определил функциональные роли.

Как установлено следствием, между всеми участниками преступной группы были заранее распределены роли, совместно разработан план хищения, а затем само хищение было совершено по предварительному сговору группой лиц с проникновением в помещение. В помещение согласно договоренности проник лишь Павлов. Вильданов принимал участие во взломе оконной решетки и подстраховывал от возможного появления посторонних.

Дайте характеристику видов соучастников. Охарактеризуйте объективные и субъективные признаки организатора преступления. Как изменится квалификация содеянного Чемодановым в случае не достижения несовершеннолетними возраста уголовной ответственности?

**Задача 63.** Ельцов и Мухаметшин осуждены за кражу имущества граждан по предварительному сговору группой лиц. Преступление было совершено при следующих обстоятельствах. Ельцов и Мухаметшин ночью приехали на автомашине на неорганизованную стоянку автотранспорта, где Мухаметшин вышел из автомобиля, а Ельцов стал наблюдать за окружающей обстановкой. Подойдя к автомашине «Жигули», Мухаметшин вскрыл багажник и вынул запасное колесо, но здесь же вместе с Ельцовым был задержан.

*Оцените правильность принятого судом решения. Могут ли распределяться роли при совершении преступления группой лиц по предварительному сговору?*

**Задача 64.** Приговором суда Фомин и Кротов осуждены за кражу с территории автозавода десяти колес и аккумуляторной батареи, которые они вывезли на автомашине, закрепленной за шофером завода Жуковым. Из материалов дела усматривается, что последний, заведомо зная о готовящемся преступлении, предоставил осужденным автомашину для вывоза похищенного с территории завода.

*Какова форма соучастия в данном случае? Решите вопрос об уголовной ответственности Жукова.*

**Задача 65.** Отиев и Киреев признаны виновными в пособничестве хищению чужого имущества, выразившемся, по мнению суда, в том, что они «систематически приобретали заведомо похищенный спирт, тем самым содействовали Хованскому в сбыте похищенного». Каждый из виновных по два раза купил похищенный спирт.

*Является ли вывод суда правильным? Что такое прикосновенность к преступлению и каковы ее виды? Чем отличается пособничество от приобретения имущества, заведомо добытого преступным путем?*

**Задача 66.** Сенькин осужден по ч. 4 ст. 111 УК РФ за причинение тяжкого вреда здоровью, повлекшее по неосторожности смерть потерпевшего, совершенное при следующих обстоятельствах. Между Сенькиным и Градским произошла ссора, в ходе которой Градский попытался ударить Сенькина кастетом по голове, но Сенькин выбил кастет из рук Градского и нанес ему руками и ногами множественные удары по голове и телу, причинив тяжкие телесные повреждения, повлекшие смерть.

В кассационной жалобе адвокат осужденного просил переквалифицировать деяние Сенькина на ч. 1 ст. 114 УК РФ, обосновав это тем, что Сенькин находился в состоянии необходимой обороны от нападения Градского, сопряженного с угрозой применения насилия, опасного для его жизни. Однако, защищаясь от общественно опасного посягательства Градского и нанося ему удары руками и ногами после того, как выбил кастет из рук и сбил его с ног, Сенькин превысил пределы необходимой обороны.

*Правил ли приговор суда?*

*Обоснованы ли доводы адвоката в части признания действий Сенькина как совершенных с превышением пределов необходимой обороны и в части квалификации деяния Сенькина?*

*Раскройте содержание понятия «превышение пределов необходимой обороны».*

**Задача 67.** Ранним утром 65-летняя одинокая пенсионерка Олалова вышла на свое подворье и обнаружила в сарае молодого мужчину, душащего ее кур. Взяв в руки топор, Олалова предупредила, что применит его для защиты себя и своей собственности. Однако мужчина, которым оказался Зубаров, не прекратил своих действий и, более того – оторвал зубами одной из куриц голову, пообещав, что сделает то же самое с Олаловой. Олалова, не дожидаясь исполнения угрозы в свой адрес, нанесла Зубарову удар топором по голове, причинив перелом костей основания черепа, от чего Зубаров тут же скончался.

*Действовала ли Олалова в состоянии необходимой обороны? Допущено ли ею превышение пределов необходимой обороны?*

*Как надлежит квалифицировать деяние Олаловой, если будет доказано, что она превысила пределы необходимой обороны в состоянии внезапно возникшего сильного душевного волнения?*

**Задача 68.** В городе Назарово было совершено несколько изнасилований, при этом некоторые женщины были задушены насильником. Информация об этом была опубликована в прессе, а

также объявлена по радио и телевидению. Поздно вечером студентка Молина, возвращаясь домой по темной безлюдной улице, услышала сзади торопливые шаги. Оглянувшись, она увидела мужчину, который быстро приближался к ней. Молина ускорила шаг, мужчина сделал то же самое. Полагая, что за ней гонится тот самый насильник, Молина подняла с земли камень и бросила его в мужчину, попав в висок. Мужчина упал. Впоследствии выяснилось, что им оказался приезжий Гридин, который хотел узнать дорогу к гостинице, а от полученного удара камнем тут же скончался. Но в тот момент Молина ничего этого не знала. Она склонилась к упавшему Гридину и стала осматривать рану, собираясь добить его.

В это время ее заметил проходивший по улице Лукманов. Полагая, что Молина – преступница, совершающая кражу, он незаметно подкрался к ней сзади и схватил за руку. Молина решила, что это второй насильник и стала вырываться, тогда Лукманов резким движением завел ее руку за спину, причинив перелом костей запястья. Молина же в свою очередь нанесла ему удар ногой в лицо, сломав челюсть.

По заключению судебно-медицинской экспертизы здоровью Молиной и Лукманова причинен вред средней тяжести.

*С точки зрения правомерности необходимой обороны проведите анализ:*

– действий Молиной по причинению смерти Гридину;

– действий Молиной по причинению средней тяжести вреда Лукманову;

– действий Лукманова по причинению средней тяжести вреда Молиной.

*Можно ли данную ситуацию охарактеризовать как состояние мнимой необходимой обороны?*

*Раскройте понятие «мнимая оборона» и назовите ее уголовно-правовые последствия.*

*Решите вопрос об уголовной ответственности Молиной и Лукманова.*

**Задача 69.** Работник полиции Пиянин потребовал у нарушавшего общественный порядок справлением естественных потребностей в вестибюле театра Егорова прекратить неправомерные действия. В ответ хулиган, держа руку в кармане и угрожая убийством из имеющегося у него пистолета, начал быстро приближаться к Пиянину. Работник полиции, сделав предупредительный выстрел в воздух, не возымевший действия, выстрелил в живот нападавшему. Впоследствии оказалось, что ни в руке, ни в карманах убитого Егорова оружия не было.

*Подлежит ли Пиянин уголовной ответственности?*

**Задача 70.** В три часа ночи часовой у склада запасного имущества ПВО услышал шум и увидел, что трое неизвестных пытались вскрыть хранилище, где содержались запасные детали для систем ПВО с большим содержанием золота, серебра и меди. Поднятый по тревоге караул перекрыл преступникам все пути отхода. Ни грозные команды, ни передергивания затворов на нарушителей не оказали воздействия. Они бросились напролом, пытаясь скрыться, после чего караул открыл огонь на поражение. В итоге один из преступников был убит, другой ранен, а третий сдался без сопротивления.

*Имеется ли в данном случае превышение пределов необходимой обороны или мер, необходимых для задержания лица, совершившего преступление?*

*Изменится ли уголовно-правовая оценка содеянного, если преступники были убиты при попытке разоружения караула?*

**Задача 71.** Ночью охранник платной автостоянки Мамлеев обнаружил на территории автостоянки незнакомого ему Кенгурогова, который отламывал боковые зеркала с автомобилей. Требование Мамлеева проследовать за ним в отделение полиции Кенгурогов

проигнорировал и попытался убежать. Догоняя убежавшего, Мамлеев поставил ему подножку. Падая, Кенгурогов ударился головой об асфальт и, не придя в сознание, скончался на месте происшествия.

*Дайте уголовно-правовую оценку действиям Мамлеева.*

*Вариант.* Мамлеев догнал Кенгурогова, между ними завязалась борьба, в процессе которой Мамлеев дважды ударил нарушителя головой об асфальт, от чего тот скончался.

#### **Раздел 4. Наказание**

**Задача 1.** Абжанову, осужденному по ч. 1 ст. 176 УК РФ, суд назначил наказание в виде штрафа в размере 150 000 рублей. По истечении 30 дней со дня вынесения приговора, поскольку Абжанов не уплатил штраф, судебный пристав направил в суд представление о замене штрафа другим видом наказания в соответствии с ч. 5 ст. 46 УК РФ.

*Каков порядок исполнения наказания в виде штрафа? Раскройте понятие «злостное уклонение от уплаты штрафа».*

*Можно ли Абжанова признать злостно уклоняющимся от уплаты штрафа?*

**Задача 2.** Виновному в совершении преступления, предусмотренного ч. 1 ст. 199 УК РФ, директору ООО «Век воли не видать» Скатову суд назначил наказание в виде лишения права занимать определенные должности в коммерческих организациях на срок 6 месяцев.

*Определите, какие ошибки допущены судом при назначении наказания Скатову.*

**Задача 3.** Асюсянов осужден по ч. 1 ст. 264 УК РФ к лишению свободы на срок один год с лишением права управлять транспортным средством на срок три года. В кассационной жалобе осужденный просил суд исключить из приговора дополнительное наказание, ссылаясь на то, что он уже лишен права управлять транспортным средством в порядке административного взыскания.

*Дайте оценку доводам осужденного и приговору суда.*

**Задача 4.** Беременная Ишкаева совершила преступление, предусмотренное ч. 1 ст. 139 УК РФ.

*Какое из наказаний, предусмотренных санкцией ч. 1 ст. 139 УК РФ, может быть реально назначено Ишкаевой?*

*Возможно ли в данной ситуации назначение наказания в виде исправительных работ?*

*В чем заключается содержание исправительных работ? К кому нельзя применять этот вид наказания?*

**Задача 5.** Осужденный к одному году исправительных работ с удержанием 10 % заработка в доход государства Конев, отбывая наказание, в течение первого же месяца совершил 15 прогулов.

*Возможна ли замена наказания Коневу в порядке, предусмотренном ч. 3 ст. 50 УК РФ?*

*Проанализируйте понятие «злостное уклонение от отбывания исправительных работ».*

**Задача 6.** «Свободный художник» Водкин осужден по ч. 1 ст. 161 УК РФ к лишению свободы на срок четыре года, а в качестве дополнительного наказания, для более успешного достижения цели исправления осужденного, суд назначил Водкину штраф в размере его заработной платы за период до одного года.

*Определите, сколько ошибок допустил суд при назначении наказания Водкину, исправьте их.*

*Какие правила исчисления штрафов установлены УК РФ?*

## Раздел 7. Преступления против личности

**Задача 1.** Зудин и Кучко во время употребления спиртных напитков решили «ради шутки» искупать в реке своего пьяного начальника, Миронова, и столкнули его в реку. Не справившись с течением, Миронов стал тонуть, однако ни Зудин, ни Кучко, увидев, что течение в реке сильное, не пришли к нему на помощь. Миронов утонул. Испугавшись ответственности, они выловили труп Миронова и сожгли его. Поскольку по пути домой Кучко стал высказывать мысль о целесообразности явиться с повинной в органы полиции, дважды судимый за разбой Зудин решил от него избавиться и ножом убил поделщика.

*Как следует квалифицировать действия Зудина?*

**Задача 2.** Семнадцатилетний Ухов поссорился во дворе своего дома с одноклассником Аховым и, когда повернулся, чтобы уйти, ощутил толчок в спину. Мгновенно развернувшись вполоборота к находившемуся сзади Ахову, он нанес ему удар локтем, который пришелся в эпигастральную область живота, что вызвало тупую травму живота, повлекшую рефлекторную остановку сердца и смерть потерпевшего. Установлено, что Ухов нанес удар потерпевшему, как бы отмахиваясь, находились они друг от друга на близком расстоянии (10–15 см), взаимоотношения между ними до этого инцидента были дружескими.

*Дайте уголовно-правовую оценку поведению Ухова. Что входило предмет его предвидения?*

**Задача 3.** Пассажир Окулов, оставив малолетнего ребенка в купе поезда, во время остановки отправился на вокзал дать телеграмму поэтому к отходу поезда опоздал. Проводница Шукина, препятствуя его посадке на ходу поезда, нанесла Окулову несколько ударов ногой в грудь, в результате чего он сорвался, попал под поезд и погиб.

*Подлежит ли Шукина уголовной ответственности за убийство? А за лишение жизни по неосторожности?*

**Задача 4.** Донской и Ордин в состоянии алкогольного опьянения из личных неприязненных отношений избили Брызгослюнова, сломав ему средний и безымянный пальцы правой руки. Во время избиения они договорились убить Брызгослюнова и совместно задушили его при помощи шнурков от ботинок и палки.

*Квалифицируйте действия Донского и Ордина.*

**Задача 5.** В ходе ссоры Макасов нанес удар Макасовой по лицу. Падая, потерпевшая ударила головой о стену, и ей было причинено телесное повреждение в виде гематомы затылочной области головы, повлекшее легкий вред ее здоровью по признаку кратковременного расстройства.

*Дайте уголовно-правовую оценку действиям Макасова.*

**Задача 6.** Между Жоховым и Захаровым в лифте дома произошла ссора, последний при выходе из лифта ударил Жохова. Жохов со словами «Изувечу, тварь!» стал стремительно наносить Захарову удары кулаками и ногами по различным частям тела, в т. ч. по голове, от чего Захаров скончался на месте происшествия. Следователь квалифицировал действия обвиняемого по ч. 4 ст. 111 УК, вменив квалифицирующий признак особой жестокости. Суд данный признак исключил, признав его отягчающим обстоятельством (ст. 63 УК). В протесте на приговор поставлен вопрос об отмене состоявшегося решения, так как в действиях осужденного усматривается состав убийства (ч. 2 ст. 105 УК).

*Чье мнение вам представляется правильным? Мотивируйте.*

**Задача 7.** Пятнадцатилетний Бочкин, демонстрируя складной нож, угрожал Точкину убить его, если тот не откажется от встреч с Ночкиной, которая Бочкину нравилась. Восприняв угрозу как реальную, Точкин прекратил встречи с Ночкиной. Впав в депрессию из-за расставания с Точкиным Ночкина совершила самоубийство.

*Можно ли усмотреть в содеянном Бочкиным приготовление к убийству?*

*Будут ли Точкин и Бочкин нести ответственность за доведение Ночкиной до самоубийства?*

**Задача 8.** Члены банды Джабраилова напали на работников цементного завода и захватили Горина и Юнусова, которых затем передали Магомедову для строительства его дома. В дальнейшем Магомедов передал Горина и Юнусова участковому инспектору полиции Зайлиханову, который использовал их труд при обработке принадлежащего ему земельного участка. И только в результате контртеррористической операции они были освобождены и им были возвращены документы, удостоверяющие личность.

*Квалифицируйте действия виновных.*

*Раскройте объективные и субъективные признаки составов торговли людьми и использования рабского труда.*

**Задача 9.** Симонова по возвращении из туристической поездки в Испанию расхваливала своим подругам Ивановой и Грузиной условия жизни и работы в Испании и, в частности, сообщила им о возможности устроиться на работу в ночном клубе «Женские сердца».

Получив такую информацию, Иванова и Грузина решили попытаться счастья и выехали по приглашению администрации этого ночного клуба в Испанию. Однако там их использовали по распоряжению хозяина клуба Ситорелло в течение 5 лет в качестве сексрабынь, оплачивая их услуги по 5 евро за каждого клиента.

*Дайте юридическую оценку указанных действий.*

**Задача 10.** Свиридов предложил своей знакомой Ольге Ч., 1985 года рождения, выехать в Италию для работы в качестве официантки в ресторане «Горный Орел». По прибытии в место назначения менеджер ресторана Джованни отобрал у нее паспорт, заточив ее в запираемое помещение, и вынудил ее заниматься оказанием сексуслуг. Только спустя 12 лет Ольга Ч. смогла сообщить о случившемся в местное отделение полиции.

При расследовании уголовного дела было установлено, что Свиридов за оказанное содействие получил от Джованни 2000 долларов США.

*Подлежат ли Свиридов и Джованни уголовной ответственности. Если да, то квалифицируйте действия этих лиц.*

**Задача 11.** Депутат горсовета Соколов, выступая на митинге, организованной партией "Яблоко", допустил грубые выпады, произнося оскорбительные слова и выражения в адрес Президента РФ.

*Можно ли привлечь Соколова к уголовной ответственности? Если да, то квалифицируйте его действия.*

**Задача 12.** Корреспондент газеты "Степная новь" Савин в статье "Бывалые люди" поместил непроверенный материал о том, что, якобы, начальник областного управления торговли Тучин получал "подарки" от подчиненных ему директоров торгов и магазинов, участвовал в совместных употреблениях спиртного. Тучин обратился с жалобой в прокуратуру. Однако



прокурор в рассмотрении жалобы отказал, указав на то, что он должен обратиться с заявлением в суд в порядке гражданского судопроизводства.

*Обоснован ли отказ прокурора?*

*Дайте правовую оценку действий корреспондента Савина и прокурора.*

**Задача 13.** Директор завода "Металлмаш" Красин затаил злобу на сотрудника Игонина за то, что последний неоднократно критиковал его на собраниях и в многотиражной газете за упущения в работе и высокомерие. Воспользовавшись тем, что Игонин получил при наезде автомобиля ушиб головы, Красин подговорил своего приятеля, зав. отделением психиатрической больницы Смирнова госпитализировать туда Игонина. На основании поверхностного медицинского освидетельствования, составленного Смирновым и зам. главврача больницы Пипия, Игонин был помещен в психиатрическую больницу с содержанием в специализированном реабилитационном отделении.

*Содержатся ли в действиях указанных лиц признаки какого-либо состава преступления?*

*Дайте их характеристику.*

**Задача 14.** Жулин на городском пляже, расположившись возле группы девочек 11-13 лет, обнажал свой половой орган, как только вблизи не оказывалось взрослых лиц. Познакомившись в тот же вечер с 12-летней Катинкой, он склонил ее к совершению полового акта, пообещав купить красивый купальник. Оказалось, что Катина обладала уже определенными познаниями в интимной сфере, не характерными для ее возраста, и согласилась добровольно вступить в интимную связь.

*Подлежит ли Жулин уголовной ответственности?*

**Задача 15.** Кустов совместно с Устиновым и Борисовым напали на проходивших по железнодорожному полотну 16-летних учениц ПТУ Нинову и Водкину. Кустов стал держать за руку Водкину и, угрожая ей расправой, запрещал кричать. Устинов и Борисов преодолели сопротивление Ниновой и совершили с ней половой акт. По заключению эксперта, Ниновой причинен тяжкий вред здоровью по признаку опасности повреждений для жизни в момент их нанесения, а Водкина получила ссадины на руке.

*Квалифицируйте действия виновных.*

**Задача 16.** Лапин напал на Павлову, избил ее и изнасиловал, угрожая убийством, после чего, удерживая потерпевшую на земле и вновь угрожая расправой, совершил с ней насильственные действия сексуального характера. По приговору Лапин осужден по п. «в» ч. 2 ст. 131 и п. «а», «в» ч. 2 ст. 132 УК. В кассационном порядке приговор изменен: исключен п. «а» ч. 2 ст. 132, ибо вновь действия сексуального характера виновный совершил сразу после изнасилования и эти действия охватывались единым умыслом на удовлетворение половой страсти.

*Какое решение вам представляется правильным?*

**Задача 17.** Ипатов, несмотря на сопротивление Чаусовой, совершил с ней половой акт. Вырвавшись из рук насильника, Чаусова выбежала на балкон и выбросилась с девятого этажа, покончив жизнь самоубийством.

*Сформулируйте свою позицию по вопросу об уголовно-правовой оценке содеянного.*

**Задача 18.** Мишин, применив силу, уложил потерпевшую Носикову вниз лицом на подушку и, надавливая рукой сзади на голову, совершил насильственные действия сексуального характера. Носикова скончалась от асфиксии в результате закрытия дыхательных отверстий

рта и носа мягким предметом.

*Как следует квалифицировать действия Мишина?*

**Задача 19.** Глушков, 22 лет, с согласия 14-летней Доковой вступил с ней в половую связь. Затем, по его предложению, половой акт с Доковой совершил 15-летний Леонов. По заключению эксперта-психиатра, у Доковой обнаружены остаточные симптомы органического заболевания центральной нервной системы с умеренно выраженным снижением интеллекта. По своему психическому состоянию она соответствует возрасту 12–13 лет, но была способна понимать характер и значение совершаемых с нею действий.

*Подлежат ли Глушков и Леонов уголовной ответственности?*

**Задача 20.** Логинов явился в воскресный день в православную церковь во время богослужения и набросился на священника, порвал на нем ризы, нанес ему несколько ударов. Свои действия Логинов объяснил тем, что священник изменил униатскому вероисповеданию и перешел в православие.

*Квалифицируйте действия Логинова.*

**Задача 21.** Учительница музыкальной школы Горюнова разучивала с учениками старших классов произведение С.Рахманинова религиозного содержания. Родители одного из учеников Горюновой пожаловались на действия учительницы районному прокурору, считая, что Горюнова нарушила закон об отделении церкви от государства и школы от церкви.

*Являются ли действия Горюновой уголовно наказуемыми?*

**Задача 22.** Группа граждан, исповедующих католичество, в один из православных праздников приблизилась к православному храму. Котов и Пирогов останавливали идущих к храму людей, пытались задержать их, а Иванов и Володин раздавали брошюры католического содержания. Котов, Пирогов, Иванов и Володин проникли в храм и пытались громкими криками и песнями сорвать службу. После замечаний присутствующих в церкви людей Котов, Пирогов, Иванов и Володин покинули храм.

*Дайте юридический анализ действий указанных лиц. Изменится ли юридическая оценка содеянного, если выяснится, что Котов и Пирогов не только пели во время службы, но и пытались погасить свечи, нанесли удар палкой по иконостасу, набросились на священника и разорвали на нем одежду, разбили окно?*

**Задача 23.** Куркова, мать троих детей (шести, семи и восьми лет), не работающая, систематически заставляла их заниматься выпрашиванием денег у прохожих. С этой целью она приводила детей к магазину "Детский мир" и оставляла около входных дверей. При этом она наказывала им каждый час приходить в сквер им. Тукая и отдавать ей деньги. На средства, собранные детьми, она покупала спиртное для себя и своего сожителя и нередко угощала им старшую дочь. Если собранных детьми денег ей казалось мало, она здесь же в сквере срывала с них одежду и заставляла просить у нее прощения.

*Квалифицируйте содеянное Курковой.*

**Задача 24.** Попов, 1980 г. рождения, и Изосимов, 1984 г. рождения, после совместного употребления спиртных напитков 31 декабря 1999 г. увидели Гусева, выходящего из магазина с бутылкой водки в руках. Попов предложил Изосимову отобрать у Гусева водку, чтобы впоследствии распить ее, на что последний, после недолгих уговоров, согласился. Угрожая

Гусеву перочинными ножами, они отобрали у него бутылку, но были задержаны на месте преступления проезжавшим экипажем полиции.

*Как следует квалифицировать действия указанных лиц? Решите вопрос о квалификации действий Попова в случае, если бы Изосимов отказался от его предложения.*

**Задача 25.** Первомайским районным судом Зверева признана виновной в убийстве своего мужа Зверева и в вовлечении своей 11-летней дочери в совершение преступления.

11 ноября 1999 г. между Зверевой и Зверевым, находившимся в состоянии алкогольного опьянения, произошла ссора на почве злоупотребления последним спиртными напитками. Зверев угрожал жене уничтожить или продать их имущество с целью получения денег на водку, затем заснул на кухне, сидя в кресле. Зверева из личных неприязненных отношений решила убить его. Она сказала дочери, что задушит мужа, издевательства которого больше терпеть не может, после чего ночью они спрячут труп.

Около 21 часа Зверева задушила мужа махровым полотенцем, а примерно в 3 часа ночи разбудила дочь, с помощью которой вытащила труп, завернутый в одеяло, на улицу. Они выволокли его на территорию строящегося рядом жилого дома и столкнули в котлован, а затем приняли меры к сокрытию следов преступления.

*Обоснована ли квалификация содеянного?*

## **Раздел 8. Преступления в сфере экономики**

**Задача 1.** Пискунов, находясь в киоске для покупки хлеба, воспользовался тем, что продавщица отвернулась к лоткам с хлебом и не видела его действий, похитил лежавший на прилавке калькулятор и скрылся. На предварительном следствии продавщица Бадеева заявила, что она окликнула парня, но он сбежал. Пискунов же заявил, что никаких окликов не слышал, а посторонних в киоске не было.

Суд осудил Пискунова по ч.1 ст. 161 УК РФ.

*Назовите объективные и субъективные признаки грабежа. Какое значение имеет способ изъятия имущества для отграничения грабежа от кражи?*

*Дайте оценку правильности квалификации содеянного судом.*

**Задача 2.** Матвеева, работая заведующей отделом народного образования, по предварительному сговору с главным бухгалтером, необоснованно подписала приказы на выплаты премии себе и сотрудникам отдела на сумму, соответственно, 914 и более 3 тыс. рублей.

Ее действия были квалифицированы следственными органами как присвоение и растрата по ч.3 ст.160 УК РФ. Суд указал в приговоре, что указанные действия виновной не содержат признаков этого преступления, поскольку Матвеева допустила нецелевое использование денежных средств, которое не было предусмотрено сметой.

*Ознакомьтесь со ст. 160 и ст.285 УК РФ.*

*Дайте юридическую оценку действиям Матвеевой.*

**Задача 3.** Старооскольским городским судом Белгородской области Терешонок осужден по ч.3 ст.160 УК РФ за совершение хищения путем растраты, связанной с использованием своего служебного положения и в крупном размере. Будучи генеральным директором ОАО «Комбинат хлебопродуктов» он по договору ответственного хранения оставил в ОАО 12192 тонны пшеницы с обязательством расходовать только по специальному распоряжению руководства Госкомрезерва. Однако по личному распоряжению Терешонка это зерно было

переработано в муку, которая использовалась на нужды ОАО. В результате изъятия этого количества зерна государству причинен ущерб на сумму более 24 млн. рублей.

Осужденный ходатайствовал в переквалификации его действий на ч.2 ст.201 УК РФ, поскольку, давая распоряжение об использовании сданного ему на хранение зерна, он намеревался вернуть его из других источников по заранее составленному им графику. Последний был одобрен руководством Госкомрезерва, взявшим выполнение данного графика под свой контроль. ОАО возместило часть пени и штрафа за необеспечение количественной сохранности пшеницы.

Вышестоящий суд не согласился с этими доводами. По его мнению, объектом преступления, предусмотренного ст.201 УК РФ является имущество коммерческой организации, а Терешонок растратил зерно Госкомрезерва РФ, вверенное ему на ответственное хранение.

*Зависит ли квалификация преступления как хищения либо злоупотребления полномочиями от формы собственности растратенного имущества?*

*Является ли наличие цели извлечения выгоды имущественного характера (корыстной цели) достаточным основанием для квалификации содеянного как хищения?*

*Квалифицируйте деяние, совершенное Терешонком.*

**Задача 4.** Васильев приехал после работы на свой садовый участок и увидел, как двое незнакомых мужчин крепкого телосложения выкапывают принадлежащий ему картофель. Приняв Васильева за обычного прохожего, незнакомцы предложили ему воспользоваться отсутствием хозяина и собрать с участка часть картофеля для себя. Опасаясь применения насилия со стороны похитителей, Васильев не решился назвать себя хозяином садового участка и присоединился к ним. Они накопили по мешку картофеля, два из них перенесли к стоящему неподалеку автомобилю, погрузили в багажник автомобиля, после чего мужчины уехали. Васильев выбежал на дорогу, остановил случайно проезжавший автомобиль с работниками полиции и рассказал им о случившемся. С их помощью преступники, оказавшиеся Ливановым и Бариевым, были задержаны в двух километрах от места преступления.

*Поясните, по каким признакам можно разграничить кражу от грабежа.*

*Квалифицируйте действия Ливанова и Бариева.*

**Задача 5.** Шарипов в один из зимних вечеров познакомился в кафе с Милковым, где стал распивать с ним коньяк, в результате чего Милков сильно опьянел. Когда они вышли из кафе, воспользовавшись опьянением Милкова, Шарипов снял у него с пальца золотой перстень-печатку стоимостью 18 тыс. руб. Похищенный перстень Шарипов надел себе на палец и с места происшествия скрылся. Через некоторое время он был задержан работниками полиции.

Следственные органы квалифицировали содеянное по п."д" ч. 2 ст. 161 УК РФ на том основании, что трое прохожих (допрошенных в качестве свидетелей) видели как Шарипов снимал печатку с руки Милкова, а также с учетом стоимости похищенного.

Суд с такой квалификацией не согласился, мотивируя свое решение тем, что потерпевший был сильно пьян и не помнит обстоятельств происшествия. Подсудимый также полагал, что потерпевший не осознавал факта похищения его имущества. Посторонних лиц при совершении хищения он не заметил.

*Можно ли согласиться со всеми доводами суда?*

*Дайте правильную квалификацию содеянного виновным.*

**Задача 6.** Еланский и Малышев на автомашине с целью хищения приехали ночью к неорганизованной стоянке автотранспорта. Малышев вышел из автомашины, а Еланский

остался наблюдать за окружающей обстановкой. Подойдя к автомашине "Жигули", принадлежащей Зыкову, Малышев вскрыл багажник и вынул запасное колесо с диском стоимостью 8 тыс. руб., но на месте происшествия во время погрузки имущества в свою автомашину был вместе с Еланским задержан работниками полиции.

Исходя из общего понятия "хищение", данного в примечании 1 к ст. 158 УК РФ, определите момент, когда кража считается окончанным преступлением.

*Квалифицируйте действия виновных, с учетом предусмотренных законом квалифицирующих признаков.*

**Задача 7.** Приговором районного суда Боева осуждена по п. "б" ч. 2 ст. 158 УК РФ. Она признана виновной в том, что с корыстной целью в рабочее время зашла в обувной магазин, где тайно похитила левый сапог, который вынесла из магазина и спрятала. При выходе со вторым сапогом из помещения магазина она была задержана.

Областной суд переквалифицировал действия Боевой на ч.3 ст.30 и ч.1 ст. 158 УК РФ на том основании, что умысел виновной был направлен на хищение именно пары сапог. Будучи задержанной у выхода из магазина, она не довела свое намерение до конца по обстоятельствам, не зависящим от ее воли.

*Обоснованно ли решение областного суда?*

*Изменится ли квалификация содеянного Боевой, если бы она была задержана при выходе из секции магазина?*

**Задача 8.** В международном аэропорту "Шереметьево-2" был задержан Камалов, совершавший частную поездку в Польскую Республику, у которого обнаружены золотые изделия и денежные средства всего на 976 тыс. 200 руб. В собственноручно заполненной таможенной декларации золотые изделия и денежные суммы им не были указаны, не заявил он о них и при устном опросе.

*Решите вопрос об ответственности Камалова.*

**Задача 9.** При следовании из Дамаска в Москву рейсом Аэрофлота Качалков незаконно перевез через таможенную границу 4 бриллианта и цепь из сплава золота на общую сумму 2 млн. руб. За беспрепятственный пропуск через таможенную границу без надлежащего осмотра одежды, личных вещей и багажа он при содействии Пашина дал старшему инспектору таможни Миронову 300 долларов США.

*Решите вопрос об ответственности указанных лиц.*

**Задача 10.** Скворцов, работая грузчиком в цехе медеплавильного комбината, совершил несколько хищений смолы, содержащей химически чистое золото. Всего Скворцов похитил 12 кг 730 г смолы, содержащей химически чистого золота на сумму 810 тыс. руб. Похищенную смолу Скворцов сбывал Комарову, который перепродавал ее различным лицам.

*Решите вопрос об ответственности указанных лиц.*

**Задача 11.** Предприниматели Беденко и Салин при перемещении товара через таможенную границу скрыли от таможенного досмотра часть товара и в нарушение установленного таможенного тарифа уплатили пошлину на 520 тыс. руб. меньше, чем это было положено в соответствии с таможенным тарифом.

*Решите вопрос о наличии или отсутствии в их действиях состава преступления.*

*Квалифицируйте содеянное ими.*

**Задача 12.** Президент фирмы "Фаззанд" Сергеев по предварительному сговору с должностными лицами Энской таможни Зориным и Черновым систематически переправляли через таможенную границу в зарубежные страны строевой лес без уплаты установленной пошлины. Как установлено следствием, всего ими не уплачено пошлины на сумму свыше 51 млн руб. За содействие в перемещении через таможенную границу леса без оплаты пошлины Зорин и Чернов получили от Сергеева по 100 тыс. руб. каждый.

*Дайте юридический анализ составов преступлений, имеющих в действиях Сергеева, Зорина и Чернова. Квалифицируйте их действия.*

**Задача 13.** Старатели Семенов и Долгов, в нарушение установленных правил сдачи золота государству, часть добытого ими золота в целях хищения оставляли себе, а затем продавали его Чикину, который передавал это золото для временного хранения Боярову, сообщая последнему об источнике его приобретения. При обыске у Боярова было обнаружено и изъято 15 кг намытого золота, переданного для хранения Чикиным.

*Решите вопрос об уголовно-правовой квалификации действий Семенова, Долгова, Чикина и Боярова.*

**Задача 14.** Акционерное общество «Черное золото» заключило сделку с рядом зарубежных фирм на поставку нефти. В соответствии с контрактом расчеты должны были производиться в долларах США. С целью уменьшения налогов члены правления акционерного общества Касимов и Мельников систематически в отчетных и других документах занижали объем поставляемой и реализованной нефти. В результате этих махинаций на счет уполномоченного банка Российской Федерации не поступило валюты на сумму 540 тыс. долларов США.

*Решите вопрос об уголовно-правовой квалификации действий Касимова и Мельникова.*

**Задача 15.** Предприниматель Досиков на принадлежащем ему грузовике «КамАЗ» пытался провезти через таможенную границу в сопредельную страну цветные металлы общей стоимостью более 80 тыс. руб. В составленной им декларации была указана общая стоимость металла - 48 тыс. руб. *Решите вопрос о квалификации содеянного Досиковым.*

**Задача 16.** Шурыгин и Рамазанов договорились с контролером Энской таможни Катиным о перемещении через таможенную границу золота. Шурыгин привозил скупленное золото Катину, а тот передавал его при очередных поездках за границу Рамазанову, который за рубежом реализовывал золото ювелирам. За полугодие ими переправлено и реализовано за границей золота общей стоимостью более 5 млн. руб.

*Решите вопрос о квалификации действий указанных лиц.*

**Задача 17.** Руководитель унитарного авиапредприятия Самойлов принял решение о продаже двух воздушных судов и бензозаправщика, принадлежащих юридическому лицу. При нотариальном удостоверении договора купли-продажи встал вопрос о правомерности указанной сделки. Государственный нотариус возражал против удостоверения договора на том основании, что данное унитарное предприятие является государственным и Самойлов не вправе заключать сделки по отчуждению имущества. Тогда последний обратился к частному нотариусу Борисову, который, помимо основной деятельности работал в фирме, покупающей самолеты и бензозаправщик, и тот за определенное вознаграждение удостоверил данный договор.

*Есть ли основания для привлечения Борисова к уголовной ответственности? Если да, то как следует квалифицировать его действия? Что понимается под объектом преступлений, предусмотренных в главе 23 УК РФ? Определите признаки состава коммерческого подкупа.*

**Задача 18.** Сотрудники частной охранной фирмы "Щит" Левин, Игнатьев, Чирков обеспечивали общественный порядок в городском парке во время проведения празднований по случаю Дня города Невека. Увидев Лисина и шедшую рядом с ним беременную Шилову, которые, находясь в состоянии алкогольного опьянения, выражались нецензурно в адрес окружающих, охранники задержали их и повели в милицию. Лисин и Шилова стали отталкивать от себя охранников. В ответ на это Левин сильно ударил два раза Лисина в живот, причинив ему вред здоровью средней тяжести, а Чирков нанес удар по спине Шиловой резиновой дубинкой, от чего у нее произошел выкидыш.

*Дайте юридический анализ действиям Лисина и Чиркова. Наступили ли в данном случае тяжкие последствия?*

**Задача 19.** Заместитель генерального директора коммерческой фирмы Лютов пользовался у своего начальника доверием и имел доступ к информации, составляющей коммерческую тайну.

Друг Лютова, президент другой фирмы Авдеев, за большое денежное вознаграждение попросил предоставить ему информацию о производственной и финансовой деятельности фирмы-конкурента. Лютов выполнил просьбу Авдеева, за что получил от последнего 250 тыс. рублей

*Имеется ли в действиях Лютова состав преступления? Если да, то дайте анализ объективных и субъективных признаков содеянного. Назовите признаки субъекта преступлений, предусмотренные главой 23 УК РФ.*

**Задача 20.** Дедов, будучи директором общества с ограниченной ответственностью, решил заняться поставкой минеральных удобрений в одну из стран ближнего зарубежья. На деньги ООО Дедов закупил в одном из государственных предприятий 5000 т минеральных удобрений. После этого, изготовив подложные документы, получил по ним лицензию на экспорт минеральных удобрений. При таможенном оформлении груза обман был обнаружен, железнодорожный состав с удобрениями задержан, а их реализация была запрещена. В результате этого ООО понесло большие убытки, а половина его сотрудников вынуждена была уволиться.

*Дайте юридическую оценку содеянному Дедовым. Определите признаки состава злоупотребления полномочиями (ст.201 УК РФ).*

**Задача 21.** Казарян, будучи руководителем закрытого акционерного общества, систематически угрожал увольнением с работы грузчикам Салову и Котину, требовал от них деньги "за безбедную работу". Боясь остаться без работы, Салов и Котин неоднократно передавали Казаряну требуемые суммы денег. Через некоторое время, решив, что так больше не может продолжаться, заявили о своих действиях в правоохранительные органы.

*Содержатся ли признаки какого-либо состава преступления в действиях указанных лиц? Если да, то дайте юридический анализ признаков содеянного?*

## **Раздел 9. Преступления против общественной безопасности и общественного порядка**

**Задача 1.** Ранее неоднократно судимый за кражи и мошенничество Кузин организовал преступную группу с целью нападения на квартиры граждан. С этой целью он приобрёл для

Захарова, Дудника и Майорова пистолеты системы «ТТ» и форменную одежду сотрудников прокуратуры и полиции. Выдавая себя за сотрудников правоохранительных органов, участники преступной группы являлись на квартиры заранее намеченных граждан, предъявляли изготовленное Кузиным фальшивое удостоверение сотрудника полиции и на основании «липового» постановления производили обыск в помещении. Составив протокол обыска и изъяв ценности, они предлагали хозяину утром явиться в соответствующий отдел полиции. Во время посещения квартиры Мавлюдова его родственник попытался помешать действиям преступной группы Кузина и был убит Дудником. Предварительным следствием преступные действия Кузина, Захарова, Дудника и Майорова были квалифицированы по ч.2 ст. 105 и ч.2 ст. 162 УК РФ.

*Правильно ли были оценены действия виновных? Дайте юридический анализ составов совершённых ими преступлений.*

**Задача 2.** Воробьёв, Шаломай и Савин в течение двух лет совершили ряд преступлений. Воробьёв и Шаломай совершили две кражи: ценностей из квартиры и автомобиля. После этого Воробьёв похитил охотничье ружьё, малокалиберную винтовку и патроны к ней из квартиры Коврова. Вслед за кражей оружия Воробьёв, имея цель на незаконное завладение чужим имуществом, предложил своему родственнику - мужу его сестры - Савину совершать с ним нападения на квартиры граждан, пояснив, что у него имеется огнестрельное оружие. Получив согласие Савина, Воробьёв изготовил из похищенного оружия обрезы и боеприпасы к охотничьему ружью, приобрёл в магазине маски, охотничий нож и изоленту. Затем они составили список лиц, на квартиры которых собирались совершить налёт, разработали план преступной деятельности, (включающий предварительное изучение обстановки: расположение квартир, наличие железных дверей, запоров, пути отхода после нападения), договорились, что во время совершения преступления Савин будет вооружён обрезом, а Воробьёв - ножом. Действуя по разработанному плану, Воробьёв и Савин стали совершать запланированные нападения.

Ворвавшись в квартиру Даниловых, Воробьёв и Савин, угрожая оружием, заставили находившихся там людей лечь на пол, связали им руки. Они отыскали в квартире деньги - 560 тыс. руб. и другие ценности - всего на сумму 574 тыс. руб., которые унесли с собой. Когда преступники находились в помещении, в квартиру позвонила Галеева. Воробьёв открыл входную дверь и, угрожая ножом, предложил ей пройти в квартиру и лечь на пол. Но Галеева стала кричать, звать на помощь и легла прямо на лестничной площадке. Боясь, что она помешает успешно завершить преступление, Воробьёв нанёс потерпевшей 11 ножевых ранений, причинив ей лёгкий вред здоровью. Установлено, что одежда Галеевой была из плотной ткани, что не позволяло нанести глубокие ранения, опасные для её жизни.

*Дайте юридическую оценку содеянному Воробьёвым и Савиным.*

**Задача 3.** Оринский и Жерезнов, обидевшись на главного врача больницы, уволившего их с работы за нарушение служебной дисциплины, позвонили в Министерство здравоохранения республики и потребовали увольнения самого главного врача. В противном случае пообещали взорвать основной корпус больницы, который они заминировали. В связи с этим сообщением из основного корпуса больницы были эвакуированы больные и медицинский персонал, проведены работы по поиску взрывных устройств. В ходе поиска в котельной больницы были обнаружены 2 самодельных взрывных устройства, установленные Оринским и Жерезновым.

*Квалифицируйте действия указанных лиц. Дайте юридический анализ состава совершённого им преступления. Изменится ли квалификация содеянного Оринским и Жерезновым, если будет установлено, что они, желая добиться своей цели - увольнения с работы главного врача*



*больницы, решили лишь напугать ответственных лиц Министерства здравоохранения республики, установив в котельной больницы макеты взрывных устройств?*

*Поясните, чем отличается состав терроризма от умышленного уничтожения или повреждения имущества.*

**Задача 4.** Алиев, ранее судимый за убийство, ворвался в стоящий у гостиницы автобус, выхватил из рук сидящей там женщины малолетнюю дочь и, приставив к ней нож, объявил ребёнка заложником. За жизнь девочки он потребовал выкуп в размере 250 тыс. долларов. Благодаря умелым действиям сотрудников полиции и граждан Алиев был обезврежен без применения оружия и специальных средств. Никто при его задержании не пострадал.

*Квалифицируйте содеянное Алиевым. Изменится ли решение, если при пресечении действий виновного девочка погибла?*

**Задача 5.** Савельев и Каплин во время отбывания наказания в местах лишения свободы договорились после освобождения от наказания совершать нападения на граждан и организации. Освободившись из мест лишения свободы, они по пути следования домой напали на работника полиции, убили его и завладели его табельным оружием. Спустя некоторое время в другом населённом пункте преступники угнали легковой автомобиль, перекрасили его, перебили заводские номера кузова и мотора, через знакомых добыли поддельные документы для себя и на автомашину. Остановившись в одном из крупных городов России, они в течение полумесяца изучали маршруты движения инкассаторских автомашин, прикидывали возможную выручку в случае преступного завладения перевозимыми на них деньгами. В один из вечеров Савельев и Каплин напали на автомашину с инкассаторами, застрелили водителя и одного из инкассаторов, заперли второго инкассатора в кафе, из которого тот забирал дневную выручку и, завладев большой суммой денег, на захваченной ими инкассаторской автомашине скрылись с места происшествия. Отъехав на безопасное расстояние, они спрятали большую часть похищенных денег в подвале одного из жилых домов, в заранее подготовленном месте, пересели на похищенную ими ранее автомашину и выехали за город. Савельев и Каплин были задержаны лишь спустя полтора года после совершения последнего преступления.

*Квалифицируйте действия виновных. Можно ли признать, что Савельев и Каплин составляли организованную преступную группу? Какие признаки организованной преступной группы (банды) предусматривают ст.209 УК РФ и постановления Пленума Верховного Суда Российской Федерации? Ознакомьтесь с п. 3 ст.35 УК РФ, а также Постановлениями Пленума Верховного Суда РФ от 25 апреля 1995 г. «О некоторых вопросах применения судами законодательства об ответственности за преступления против собственности», от 17 января 1997 г. «О практике применения судами законодательства об ответственности за бандитизм», от 27 января 1999 г. «О судебной практике по делам об убийстве (ст. 105 УК РФ)».*

**Задача 6.** Школьники 11-16-ти лет систематически звонили в правоохранительные органы и сообщали по телефону, будто бы в той или иной школе заложены взрывные устройства.

*Дайте юридическую оценку действиям указанных лиц.*

**Задача 7.** Жарков и Володин пришли к своему знакомому Ивлеву и у него из принесенного ими с собой опия изготовили ацитилированный опий. Этот раствор Ивлев по просьбе Жаркова и Володина ввёл им внутривенно.

Районный суд осудил Ивлева за сбыт наркотических средств.

Судебная коллегия по уголовным делам областного суда приговор в отношении Ивлева в этой части отменила на том основании, что наркотик ему не принадлежал, он его не сбывал, а лишь оказал содействие Жаркову и Володину в потреблении наркотического средства, что в соответствии с действующим уголовным законодательством не является преступлением.  
*Дайте юридическую оценку решению кассационной инстанции в отношении содеянного Ивлевым.*

**Задача 8.** Жители г. Саратова Малькова и Салиев высылали бандеролями и посылками на имя Конова и Пронина, проживавших в г. Пугачеве и работавших вольнонаемными в исправительной колонии, гашиш, который они затем пронесли на производственный объект ИК и передавали осужденным Еремину и Фуфаеву, а последние сбывали его наркоманам непосредственно или через свои связи из числа осужденных.  
*Решите вопрос об уголовной ответственности указанных лиц и квалифицируйте содеянное каждым из них.*

**Задача 9.** Овдовевшая Жарова осталась одна в четырехкомнатной квартире. Узнав об этом, Харитонов предложил ей 50 тыс. руб. в счет будущей оплаты аренды. В квартире Жаровой стали организовываться встречи мужчин с молодыми привлекательными женщинами. Поскольку эти встречи иногда завершались шумными попойками, соседи стали возмущаться нарушением правил общежития в квартире Жаровой и пожаловались в милицию. При проверке в этой квартире были обнаружены 5 пар клиентов в ситуации, не вызывающей сомнений.  
*Квалифицируйте действия Жаровой и Харитонова.*

**Задача 10.** Несколько коммерческих фирм разместили в средствах массовой информации рекламные объявления, в которых сообщалось о том, что эти фирмы обещают оказать гражданам интимные услуги. Проверка заказчиков этих рекламных объявлений показала, что все указанные фирмы действительно занимаются оказанием интимных услуг гражданам. По результатам проведенной проверки прокуратура возбудила уголовные дела по признакам преступления, предусмотренного ст. 241 УК РФ. Одновременно прокуратура предупредила главных редакторов газет о недопустимости такой рекламы.  
*Дайте оценку правомерности действий прокуратуры.*

**Задача 11.** Кадырова, имея 12-летнюю дочь, систематически принуждала ее путем нанесения побоев вступать в интимные отношения с различными мужчинами. На средства, получаемые дочерью от "клиентов", она покупала спиртные напитки, а также продукты питания для себя и дочери.  
*Квалифицируйте содеянное Кадыровой.  
Дайте уголовно-правовую оценку действиям лиц, вступающих в интимную связь с дочерью Кадыровой.*

**Задача 12.** Недалеко от земель лесного фонда, вблизи г.Энска был построен завод по переработке нефти и производству горючесмазочных материалов. Проект строительства получил заключение государственной экспертизы региональной инспекцией Министерства охраны окружающей среды с указанием на необходимость доработки проекта очистных сооружений. Однако строительство велось и было завершено без учета этих предложений. Завод был введен в эксплуатацию с недостатками. В процессе эксплуатации выяснилось, что очистные сооружения, в том числе пыле- и газоуловители не соответствуют производственной мощности завода. В связи с этим выбросы вредных веществ в атмосферный воздух постоянно

превышали установленные нормативы. По распоряжению директора завода регулярно производились также аварийные выбросы. В результате загрязнение атмосферного воздуха привело к усыханию леса на площади 500 тыс. га и массовой гибели птиц.

*Можно ли привлечь проектировщиков, строителей, членов приемной комиссии и директора завода к уголовной ответственности по ст. 246 УК РФ?*

**Задача 13.** На заводе "Электроприбор" хранилось более 1000 штук ртутных ламп и ртутьсодержащих приборов, не пригодных для использования. Начальник заводской службы охраны окружающей природной среды предложил сдать эти отходы для переработки на предприятие "Экое". С предприятием "Экое" был заключен договор на переработку 500 ртутных ламп. С целью экономии материальных и денежных средств остальные ртутные лампы и ртутьсодержащие приборы вместе с другими отходами было решено захоронить на городской свалке для твердых и промышленных отходов. Директор завода Михайлов поручил это дело начальнику транспортного цеха Иванову. Иванов, ссылаясь на отсутствие горючего, велел водителю самосвала Петрову свалить часть отходов где-нибудь по дороге на городскую свалку. Ртутные лампы и ртутьсодержащие приборы вместе с частью других отходов были свалены в зеленой зоне города рядом с оврагом. Это заметили игравшие поблизости дети. В течение трех дней несколько мальчиков приходили на свалку и разбирали ртутные лампы и ртутьсодержащие приборы, не подозревая об опасности. Создалась угроза причинения существенного вреда здоровью этих ребят.

*Решите вопрос об ответственности директора завода Михайлова, начальника транспортного цеха Иванова и водителя Петрова.*

**Задача 14.** На территории птицефабрики "Кугасинское" в результате попадания талых вод в котлованы, предназначенные для сброса птичьего помета, накопилась большая масса навозной жижи. Директор птицефабрики Малов отдал распоряжение начальнику цеха по растениеводству Семенову освободить котлованы от навозной жижи для изготовления компоста из птичьего помета с целью дальнейшего его использования в качестве органического удобрения.

Работу по сбору жидких масс Семенов поручил трактористу птицефабрики Ананьеву. Пользуясь отсутствием контроля, Ананьев в течение двух дней с помощью агрегата РЖТ-8 перекачал жидкую массу из котлованов в находящийся рядом овраг. По оврагу вся жидкая масса стекла в р.Рыкша - один из притоков р.Волга. В результате произошло загрязнение р.Рыкша на большом расстоянии, был причинен существенный вред рыбным запасам.

*Решите вопрос об ответственности Ананьева, Семенова, Малова. Как определяется наличие существенного вреда рыбным запасам?*

**Задача 15.** В одном из микрорайонов г. Энска жители нескольких многоэтажных домов почувствовали сильный запах газа, проникающий в квартиры с улицы. Несколько человек отравились этим газом, им была оказана медицинская помощь. Создалась угроза массового отравления людей. На место происшествия прибыли специалисты городской службы "Горгаз" и территориальной инспекции по охране природы. Ими было установлено, что причиной отравления людей явилось нависшее над домами облако из одоранта (этилмеркаптана), т.е. вещества, добавляемого в бытовой газ для придания ему характерного запаха. Оно образовалось в результате выброса, произведенного с газораспределительной станцией, расположенной на территории микрорайона. Выброс вредных веществ в атмосферу произошел по вине оператора Билалова. Во время очередного дежурства он заполнил этилмеркаптаном

расходную емкость узла одоризации распределительной станции, но до конца не закрыл вентиль трубопровода, выводящего пары одоранта в атмосферу. В нарушение инструкции, не проверив герметичность аппаратуры и коммуникаций одоризационной установки, никого не предупредив, он ушел домой.

**Задача 16.** В одном из летних стойбищ сельскохозяйственного кооператива "Луч", где содержался крупный рогатый скот, ветеринарный врач кооператива Хакимов при профилактическом осмотре животных обнаружил у нескольких коров признаки ящура. Хакимов сообщил об этом главному зоотехнику кооператива Каримову. После совместного повторного осмотра всего стада Хакимов и Каримов решили ограничиться изоляцией больных животных. Дезинфекцию остальных животных не провели. Из-за боязни резкого снижения объема надоев молока не был установлен также карантин.

Через две недели началось массовое заболевание крупного рогатого скота. Были заражены ящуром и два пастуха, употребившие в пищу сырое молоко.

*Имеется ли в действиях Хакимова и Каримова состав какого-либо экологического преступления?*

**Задача 17.** Соколов признан виновным в том, что, работая машинистом тепловоза "ТУ-4", во время перевода состава на другой путь не убедился, что его помощник, переводивший стрелку, находится на безопасном расстоянии. Во время подачи состава задним ходом помощник машиниста попал под вагон, вследствие чего лишился левой ноги.

Защитник осужденного, не согласившись с приговором суда, просил переквалифицировать действия подсудимого на статью УК, предусматривающую ответственность за нарушение правил, обеспечивающих безопасную работу транспорта. По мнению защитника, Соколов не является субъектом преступления на железнодорожном транспорте, поскольку им совершено деяние на подъездных путях торфодобывающего предприятия и, таким образом, речь идет о нарушении правил техники безопасности на ведомственной железной дороге.

*Можно ли согласиться с доводами защитника? Квалифицируйте содеянное Соколовым. Дайте юридический анализ состава преступления, признаки которого содержатся в его деянии. Как отграничить содеянное от смежных составов? Ознакомьтесь со ст. ст. 143, 216, 255, 263 УК РФ.*

**Задача 18.** Бригадир ремонтников Карьеров, желая устранить конкурента на вакантную должность начальника цеха по ремонту подвижного состава, решил скомпрометировать мастера этого цеха Затюкина посредством создания видимости его профессиональной некомпетентности. Для оказания помощи в ускорении ремонта подвижного состава он выделил мастеру Затюкину своего рабочего Готовного, уговорив последнего поставить в важный узел вагона заведомо непригодную деталь. Готовный, будучи экстренно направленным на другой участок работы, не смог выполнить указание своего бригадира, однако в комплекте деталей, приготовленных для ремонта, он подменил одну новую деталь (подшипник вагонной буксы) на старую, непригодную. Эта деталь была поставлена на ремонтируемый вагон, и в таком виде вагон был выпущен в эксплуатацию.

Позднее на одном из перегонов произошло крушение поезда, в состав которого входил "отремонтированный" вагон. Следствием установлено, что причиной крушения стало разрушение подшипника вагонной буксы.

*Решите вопрос об ответственности названных лиц за крушение поезда. Изменится ли квалификация, если "операцию" по подмене детали выполнил по собственной инициативе сын бригадира Карьерова, работающий на том же предприятии в качестве путевого рабочего?*

**Задача 19.** Доумнов признан виновным в умышленном повреждении путей сообщения, повлекшем крушение поезда. В день совершения преступления Доумнов получил заработную плату и, самовольно оставив рабочее место, распивал спиртные напитки. Проходя мимо стрелочного перевода, он из хулиганских побуждений положил два тормозных башмака на рельсы перед движущимся составом, который состоял из тепловоза и 6 четырехосных думпкаров, груженных щебнем. Следовавший на переднем думпкаре работник транспорта Федоров предупредил об опасности машиниста тепловоза Ивашова, и тот принял меры к экстренному торможению, однако схода составов с рельсов предотвратить не удалось.

В кассационной жалобе защитник осужденного просил приговор суда изменить, переквалифицировав действия Гапонова на хулиганство. В жалобе указывалось, что в результате действий Гапонова, положившего на рельсы посторонние предметы, не был поврежден или разрушен железнодорожный путь, поэтому его действия не содержат состава преступления, по которому осужден Гапонов. Поскольку Гапонов грубо нарушил общественный порядок, по мнению защитника, он должен нести ответственность за хулиганство.

*Дайте уголовно-правовую оценку общественно опасного деяния Гапонова. Квалифицируйте действия Гапонова. Дайте оценку доводов защитника.*

*Изменится ли квалификация деяния, если последствия в виде крушения поезда не наступили?*

**Задача 20.** Студент технического вуза Иванченко во время занятий по информатике подключился к сети "Интернет" и регулярно получал в течение семестра материалы разного содержания, в том числе и сексуального характера. В конце семестра в институт поступил запрос о работе в "Интернет" и пришел чек на оплату 105 часов пребывания в сети "Интернет". Руководство института поставило вопрос о привлечении Иванченко к уголовной и гражданской ответственности.

*Дайте правовую оценку действиям студента Иванченко.*

**Задача 21.** Аспирант университета Хохлов, 23-ти лет, занимался исследовательской работой по компьютерной "вирусологии". Целью работы было выяснение масштаба глобальной сетевой инфраструктуры. В результате ошибки в механизме размножения вирусы, так называемые "сетевые черви", проникли в университетскую компьютерную сеть и уничтожили информацию, содержащуюся в компьютерах факультетов и подразделений. В результате этого были полностью уничтожены списки сотрудников университета, расчеты бухгалтерии по зарплате, повреждены материалы научно-исследовательской работы, в том числе "пропали" две кандидатские и одна докторская диссертации.

*Решите вопрос о правомерности действий Хохлова. В чем заключается субъективная сторона преступлений в сфере компьютерной информации?*

## **Раздел 10. Преступления против государственной власти**

**Задача 1.** Жительница г.Москвы Наталья Кузнецова, находясь в туристической поездке в одной из европейских стран, познакомилась с гражданином Дании Дангмаром и вступила с ним в интимные отношения. Позднее Дангмар сообщил Наталье, что является представителем иностранной разведки и попросил оказать ему помощь в Москве. В Москве Кузнецова предоставила свою квартиру для встречи Дангмара с интересующими его людьми, встречала и провожала Дангмара во время его частых поездок по России. Дангмар предложил Кузнецовой вступить в брак, на что она ответила согласием. Для деловых встреч Дангмара

Наталья Кузнецова брала машину своего брата Игоря Кузнецова, представляя своего жениха и не сообщая о его подлинной работе. Через несколько месяцев Дангмар попал в поле зрения российских спецслужб и был задержан по подозрению в шпионаже.

*Содержатся ли признаки какого-либо преступления в действиях Натальи и Игоря Кузнецовых? Каковы формы государственной измены? В чем отличие государственной измены от шпионажа?*

*Вариант. Наталья Кузнецова и Дангмар вступили в брак, и Кузнецова, сохранив российское гражданство, приобрела гражданство Дании.*

*Изменится ли правовая оценка действий Натальи Кузнецовой? В чем может заключаться пособничество в шпионаже?*

**Задача 2.** В г. Санкт-Петербурге была зарегистрирована иностранная фирма "Дельта", занимающаяся поставками финской одежды и обуви. Однако отдел рекламы, возглавляемый гражданином иностранного государства Смитом, занимался и другой деятельностью. По заданию Смита, который являлся представителем иностранной разведки, сотрудники отдела ежедневно просматривали все периодические издания газет и журналов и собирали сведения, касающиеся военно-морского флота РФ. С данным отделом сотрудничала переводчица, гражданка РФ Воронцова, которая помогала переводить отдельные статьи.

*Содержатся ли в действиях Смита, сотрудников отдела рекламы фирмы "Дельта", Воронцовой признаки какого-либо состава преступления? Что может быть предметом шпионажа? Раскройте объективную сторону шпионажа.*

**Задача 3.** Работник иностранного посольства в г. Москве, технический секретарь Джонсон, во время поездок по России фотографировал объекты стратегического назначения, собирал сведения о стихийных бедствиях, экологических правонарушениях, невыплате заработной платы, пенсий и пособий в отдельных регионах РФ и передавал полученные данные советнику посольства Робертсону.

*Содержатся ли в действиях Джонсона и Робертсона признаки какого-либо состава преступления?*

*Что следует понимать под сведениями, относящимися к государственной тайне? Ознакомьтесь с законодательством РФ о государственной тайне. Какие сведения не подлежат отнесению к государственной тайне и засекречиванию? Какие степени секретности существуют в отношении сведений, отнесенных к государственной тайне?*

**Задача 4.** Инженер одного из оборонных заводов Григорьев работал с документами, содержащими сведения, относящиеся к государственной тайне (сведения особой важности). Однажды он рассказал о данных документах жене, чтобы подчеркнуть важность своей работы, так как жена упрекала его в том, что он поздно задерживается на работе и мало времени уделяет семье. Через несколько дней, находясь в гостях у своей подруги Павловой, жена Григорьева похвалилась важной работой мужа, сообщив, что он якобы работает над новым видом оружия. Павлова рассказала об этом своему приятелю Бену Треверсу, сотруднику иностранной разведки. В результате этого деятельностью данного оборонного завода стала усиленно интересоваться спецслужба иностранного государства.

*Содержатся ли в действиях указанных лиц признаки какого-либо состава преступления? В чем заключается объективная сторона разглашения сведений, составляющих государственную тайну? Когда данное преступление следует считать оконченным? Что понимается под тяжкими последствиями разглашения сведений, составляющих государственную тайну? Влияет ли на характер последствий то, к какой степени*

*секретности относятся сведения, составляющие государственную тайну: особой важности, совершенно секретные и секретные?*

**Задача 5.** Студент одного из российских институтов Марков испытывал неприязненные чувства к существующему государственному строю, не разделяя идей равенства и демократии. Марков причислял себя к "сталинистам". Во время празднования дня города Москвы Марков установил взрывное устройство недалеко от танцевальной площадки-центрального парка, которое было обнаружено сотрудниками службы безопасности Росгосконцерта за 20 минут до начала выступления эстрадных артистов.

*Признаки какого состава преступления содержатся в действиях Маркова? В чем отличие диверсии от террористического акта (ст.205 УК РФ) и умышленного уничтожения или повреждения чужого имущества (ст. 167 УК РФ)?*

**Задача 6.** Мастер участка технического обслуживания и ремонта автомобилей Гришанин за отпуск клиентам дефицитных запасных частей для ремонта автомашин получал с последних деньги, которые присваивал. Всего им присвоено 20 тыс. руб., полученных от нескольких граждан и в разное время. Гришанин привлечен к ответственности и осужден за неоднократное получение взятки. В кассационной жалобе осужденного и его защитника утверждалось, что мастер участка по ремонту автомашин не может рассматриваться как должностное лицо, а следовательно, и не может быть субъектом состава получения взятки.

*Решите, является ли мастер участка по ремонту автомашин должностным лицом. Подлежат ли ответственности за указанные действия владельцы автомашин?*

**Задача 7.** Проводник почтового вагона Рыбин по договоренности с бригадиром поезда Базиным за 3 тыс. руб. провезли без билета и оплаты багажа 7 пассажиров и 390 кг груза. Оба привлечены к уголовной ответственности и осуждены за получение взятки. В протесте на приговор суда был поставлен вопрос о переквалификации действий Рыбина в связи с тем, что последний необоснованно признан должностным лицом.

*Можно ли отнести проводника железнодорожного вагона к должностным лицам? Квалифицируйте действия Рыбина, если в них содержится состав иного преступления.*

**Задача 8.** Продавец магазина Газизов от продажи мотоцикла в обход установленного порядка получил от Вафина перед оформлением покупки 700 руб. за оказанную услугу.

*Является ли Газизов должностным лицом торговой системы? Имеют ли значение для квалификации размер и вид передаваемого имущества в виде взятки?*

**Задача 9.** Стрелок ведомственной охраны МПС Беляков, охраняя объекты выставки "Желдотранс", дважды незаконно применил огнестрельное оружие в отношении рабочих Миронова и Викторова, которые не подчинялись его требованиям. Первым выстрелом был убит Миронов, а вторым тяжело ранен Викторов.

*Является ли стрелок ведомственной охраны должностным лицом? Дайте юридический анализ действий Белякова и квалифицируйте содеянное им.*

**Задача 10.** Директор заготконторы Борисов не осуществлял должного контроля за деятельностью бухгалтерии, которая, в свою очередь, не проверяла работу материально ответственных лиц, в том числе заготовителей овощей. Кроме того, Борисов не контролировал выполнение своих распоряжений, издавал свои приказы с большим опозданием. В связи с этим за полгода заготовитель Алиев, числившийся в конторе старшим инженером, расхитил 1 млн.

руб. Как установлено следствием и судом, это стало возможным в результате того, что Борисов давал распоряжения о выдаче Алиеву под отчет денег, не имея для этого законных оснований. Областным судом Борисов признан виновным в злоупотреблении служебным положением при отягчающих обстоятельствах. Президиум Верховного суда республики, рассмотрев дело по протесту в порядке надзора, переqualificировал содеянное Борисовым на халатность.

*Проанализируйте содеянное Борисовым и решите вопрос о квалификации его действий. Каким образом должен быть решен вопрос об уголовной ответственности Алиева?*

**Задача 11.** Работая мастером участка СМУ, Кисилев умышленно завышал сметную стоимость фактически выполненных ремонтно-строительных работ. В связи с этим за выполнение и перевыполнение месячных и квартальных планов рабочим и инженерно-техническим работникам участка, помимо увеличенной зарплаты, начислялось премиальное вознаграждение. Всего действиями Кисилева причинен ущерб государству на сумму 2 млн руб. Кисилев был привлечен к уголовной ответственности и осужден за хищение государственного имущества в крупных размерах и злоупотребление служебным положением, повлекшее тяжкие последствия.

*Правильно ли квалифицированы действия Кисилева, если судом не установлено данных о том, что при начислении излишней зарплаты и премии он не преследовал корыстной цели, а все денежные суммы получены лицами, которым они начислялись, и не передавались осужденному?*

**Задача 12.** Следователь Гуров во что бы то ни стало решил "раскрыть" автодорожное преступление со смертельным исходом. В этих целях он встал на путь фальсификации доказательств против шофера Шамова: уничтожил протокол опознания автомобиля свидетелем и сфабриковал новый, подделав при этом подпись свидетеля и понятых, затем составил фиктивный протокол об обнаружении на автомашине ниток от пальто потерпевшего и следов пятен крови, сходной по группе с кровью потерпевшего. Шамову было предъявлено обвинение в нарушении правил дорожного движения, повлекшем смерть потерпевшего, и он был заключен под стражу. Впоследствии судом Шамов был оправдан.

*Дайте юридический анализ состава привлечения заведомо невиновного к уголовной ответственности. Квалифицируйте действия Гурова.*

*Имеют ли значение для квалификации мотив и цель совершения этого преступления?*

*Дайте характеристику квалифицирующих признаков состава привлечения заведомо невиновного к уголовной ответственности. Следует ли квалифицировать содеянное Гуровым дополнительно по ч.2 ст. 303 УК РФ?*

**Задача 13.** Ларин, работая заместителем начальника РОВД, а Катин заместителем начальника отделения уголовного розыска, при выполнении оперативно-розыскных действий по установлению лиц, виновных в убийстве Сабитова, применили насилие в отношении Федорова, Умарова и Халева. В результате насилия Федоров вынужден был написать "явку с повинной", где изложил события, подсказанные ему Лариным и Катиным и не имевшие места в действительности. Под их воздействием Федоров в дальнейшем дал показания следователю и прокурору о совершении убийства Сабитова, это же он подтвердил при проведении следственного эксперимента. Все это послужило основанием для предъявления ему и Умарову обвинения в совершении умышленного убийства из хулиганских побуждений, а Халева - в заранее не обещанном укрывательстве этого преступления.



В последующем был обнаружен настоящий убийца, который был осужден к длительному сроку лишения свободы. Федоров, Умаров и Халев незаконно содержались под стражей более 9 месяцев. Они полностью реабилитированы.

*Можно ли признать Ларина и Катина субъектами преступлений против правосудия? Квалифицируйте их действия.*

**Задача 14.** К судье Мокшину обратился старый приятель Кибин с просьбой выручить его сына Филиппа, который обвинялся в совершении хулиганства, в связи с чем содержался под стражей.

Мокшин вынес постановление, в котором констатировалось, что в действиях Филиппа не усматриваются признаки хулиганства и дело подлежит прекращению ввиду отсутствия жалобы потерпевшего.

По кассационному представлению прокурора постановление суда было отменено, и при вторичном рассмотрении дела Филипп осужден за хулиганство к лишению свободы и заключен под стражу.

*Имеется ли в действиях указанных лиц состав преступления? Квалифицируйте содеянное. Изменится ли оценка содеянного, если будет установлено, что Мокшин эти действия совершил за взятку?*

**Задача 15.** В зале судебного заседания районного суда, где Макова была привлечена к административной ответственности за мелкое хулиганство и оштрафована, в грубой форме, повысив голос, она требовала от судьи пересмотреть дело и уменьшить размер штрафа. Затем бросила копию постановления о привлечении к ответственности на стол судье и оскорбила его нецензурно. Действия Маковой судом квалифицированы как оскорбление судьи в связи с деятельностью по осуществлению правосудия.

Генеральный прокурор РФ внес в Президиум Верховного Суда РФ представление, в котором поставил вопрос о переквалификации действий Маковой на ч.1 ст.130 УК. По мнению прокурора, рассмотрение дела об административном правонарушении не является осуществлением правосудия, а поэтому судья находился лишь при исполнении служебных обязанностей.

*Можно ли согласиться с доводами, приведенными в представлении прокурора? В каких случаях наступает ответственность за оскорбление судьи, присяжного заседателя или иного лица, участвующего в отправлении правосудия?*

**Задача 16.** Дежурный отдела внутренних дел Попов сделал Карлову, находящемуся в дежурной комнате, замечание в связи с тем, что последний, будучи в состоянии опьянения, закурил, а затем бросил на пол окурки. Карлов начал пререкаться, окурки не поднял, вышвырнул его ногой в коридор. Тогда Попов открыл дверь камеры изолятора временного содержания и со словами "я тебе покажу" затолкнул Карлова в камеру и запер дверь. Водворяя Карлова в камеру, Попов личного обыска его не произвел, имеющийся у Карлова поясной ремень не отобрал и впоследствии наблюдения за его поведением не осуществлял. Через некоторое время Попов обнаружил, что Карлов покончил жизнь самоубийством.

*Квалифицируйте действия Попова. Изменится ли квалификация преступления, если Карлов лишь пытался покончить жизнь самоубийством? Кто может быть субъектом состава заведомо незаконного задержания?*

**Задача 17.** Гражданин ФРГ Цанг на спортивном самолете, не имея визы на въезд и разрешения на влет самолета в РФ, незаконно пересек границу. Пролетая над территорией России, Цанг

вел самолет вне установленных воздушных коридоров и не поддерживал радиосвязь с наземными службами, пролетел через запретные зоны, неоднократно изменяя высоту полета. Особо опасными были его маневры в районе аэропорта "Шереметьево", где в это время производили взлет и посадку несколько авиалайнеров.

Пролетев свыше 700 км, Цанг совершил дерзкий неоднократный облет на низкой высоте заполненной людьми Красной площади и прилегающих к ней районов, а затем совершил посадку на Москворецком мосту.

*Дайте юридический анализ признаков состава преступления, совершенного Цангом. Квалифицируйте действия Цанга.*

**Задача 18.** Гусман построил спортивное судно и решил пересечь на нем Тихий океан с целью остаться на постоянное проживание в зарубежной стране. На незарегистрированном судне он поднял государственный флаг Российской Федерации и самовольно отбыл без оформления соответствующих документов из Энска. Во внутренних водах России Гусман был задержан пограничниками.

*Дайте юридический анализ содеянного Гусманом. Квалифицируйте его действия.*

**Задача 19.** Депутат городского законодательного собрания Бобров, получив повестку из райвоенкомата о призыве на действительную военную службу, не явился в установленный срок на призывной пункт, объяснив свое уклонение от призыва тем, что ему необходимо выполнить депутатские функции.

*Ознакомьтесь со ст. ст. 19 - 21 Закона Российской Федерации "О воинской обязанности и военной службе". Определите, имеется ли в действиях Боброва состав уклонения от призыва на действительную военную службу.*

**Задача 20.** Байданов, проживавший в г. Зареченске, получил повестку из райвоенкомата о призыве на действительную военную службу, но в указанный срок не явился на призывной пункт. На стадии предварительного следствия и в суде он показал, что не отказывается от действительной военной службы, однако служить хочет только на территории Республики Удмуртия. Его просьбу о месте службы райвоенкомат не удовлетворил.

*Можно ли привлечь Байданова к уголовной ответственности за уклонение от призыва на действительную военную службу? Дайте юридический анализ состава уклонения от призыва на действительную военную службу.*

**Задача 21.** Судом Бузин осужден за уклонение от призыва на действительную военную службу. Он без уважительных причин не явился по повесткам райвоенкомата на призывной пункт 13 и 17 декабря. Из материалов уголовного дела видно, что призывной комиссией Бузин признан годным к строевой службе, но в указанные выше дни призыва находился на амбулаторном лечении с диагнозом катаральная ангина, что подтверждено справкой медицинского учреждения. В обвинительном приговоре суд указал, что временная нетрудоспособность Бузина не препятствовала его явке в военкомат.

*Ознакомьтесь со ст.ст. 6, 28, 29 Закона Российской Федерации "О воинской обязанности и военной службе". Обоснованно ли Бузин осужден за уклонение от призыва на действительную военную службу? Дайте характеристику квалифицирующих (отягчающих) обстоятельств состава уклонения от призыва на действительную военную службу.*

## **Раздел 11. Преступления против военной службы**

**Задача 1.** В период с 1 по 25 января 2008 г. ежедневно перед отбоем в расположении воинского подразделения Галкин и Макаров, как совместно, так и по отдельности, заставляли рядового Климова отжиматься от пола, выполнять упражнения, явно унижающие человеческое достоинство и приводящие к физическому переутомлению. При невыполнении упражнений Галкин и Макаров принуждали Климова выполнять их до полного изнеможения.

За период учебного сбора Галкин "пробил банок" Климову не менее 50 раз, нанес не менее 30 ударов ладонью руки по затылку, более 10 ударов по лицу, 10 ударов кулаком в грудь.

В этот же период Галкин избивал рядового Романова, нанося многочисленные удары ладонью по лицу и по затылку, причиняя ему боль.

Макаров также беспричинно ногой ударил Климова в область копчика, причинив вред здоровью средней тяжести.

*Квалифицируйте действия Галкина, Макарова.*

**Задача 2.** Курсант Антин, будучи караульным внутреннего караула, возвращался с разводящим караула после смены. При подходе к посту он, в нарушение требований Устава гарнизонной и караульной службы ВС РФ, передернул затворную раму и дослал патрон в патронник.

Ошибочно полагая, что автомат не заряжен, Антин нажал на спусковой крючок и произвел выстрел, ранив в левое предплечье курсанта Самойлова и причинив вред здоровью средней тяжести.

*Квалифицируйте действия Антина.*

**Задача 3.** Федотов, с целью уклонения от военной службы, не явился к указанному сроку из отпуска в часть, остался по месту жительства своих родственников в деревне. 19 февраля 2008 г. Федотов был задержан сотрудниками полиции в Аургазинском районе.

Уклоняясь от военной службы, Федотов, а также Котов и несовершеннолетний Федосеев совершили кражу трех мешков сахара с прицепа, стоявшего без присмотра, на общую сумму 2 700 руб. Скрывшись с места происшествия и разделив между собой песок, они вновь договорились похитить там же сахарный песок на сумму 8 100 руб., однако были задержаны сотрудниками полиции.

*Дайте юридический анализ и квалифицируйте действия каждого.*

**Задача 4.** Моисеев получил предписания военного комиссара Менделеевского района РТ о прибытии в тот же день в военную комендатуру Казанского гарнизона. Однако с целью временно уклониться от военной службы он в установленный срок туда не прибыл и продолжал находиться по месту жительства в г. Менделеевске. Лишь спустя месяц он явился в военную комендатуру Казанского гарнизона.

*Квалифицируйте действия Моисеева.*

**Задача 5.** Рядовые Карасев и Зинин, задержанные начальником патруля в городе за нарушение общественного порядка, не выполнили требования предъявить документы и попытались скрыться. Карасев оказал сопротивление одному из патрульных, но затем подчинился требованию следовать в военную комендатуру. В это же время рядовой Зинин, задержанный другим патрульным из состава того же наряда, оказал ему сопротивление с насилием, оторвал при этом погон и нанес несколько ударов ногой в туловище и рукой по лицу.

*Как следует квалифицировать содеянное Карасевым и Зининым?*

## **Раздел 12. Преступления против мира и безопасности человечества**

**Задача 1.** Сотрудник российского посольства в г. Белграде Тунцов познакомился с сербской девушкой и решил на ней жениться. С целью завоевания доверия невесты и ее родных он тайно покинул российское посольство и примкнул к одной из вооруженных групп. В течение 3 недель он принимал участие в вооруженных действиях на стороне сербов, пользовался оружием, полученным в группе. Затем он был задержан.

*Можно ли привлечь Тунцова по российским законам к уголовной ответственности за наемничество?*

**Задача 2.** Жители г. Курска Федосеев и Кириллов были задержаны при попытке перейти государственную границу России с Азербайджаном. Задержанные имели при себе иностранные паспорта на другие фамилии и 5 тыс. американских долларов, а также документы, которые свидетельствовали, что деньги были получены ими в счет будущей службы в армии иностранного государства.

*Решите вопрос об уголовной ответственности названных лиц.*

**Задача 3.** В г. Санкт-Петербург прибыла правительственная делегация одной из западных стран. В составе этой делегации находился Фурсов, бывший ранее российским гражданином. Во время экскурсии Фурсов встретился со своим знакомым Роговым, который ранее испытывал к нему неприязненные чувства. Рогов решил отомстить ему. Вечером того же дня он проник в гостиницу, где жил Фурсов и нанес последнему несколько ножевых ранений, причинив средней тяжести вред здоровью.

*Решите, подлежит ли Рогов уголовной ответственности за посягательство на мир и безопасность человечества.*

**Задача 4.** Руководитель националистической партии Надеев в одном из регионов России неоднократно выступал с речами, призывающими к нападению на одну этническую группу, проживающую в этом районе. Затем Надеев тайно пытался завербовать единомышленников и с их помощью стал сколачивать боевые группы, организовал покупку оружия для этих групп за рубежом, составил план действий боевых групп и определил их задачи в предстоящем столкновении.

*Можно ли привлечь Надеева к уголовной ответственности за планирование, подготовку и ведение агрессивной войны? Кто может быть субъектом данного преступления?*

**Задача 5.** Гогашвили, грузин по национальности, испытывал неприязненные чувства к своему соседу Антонову, проживающему с семьей напротив дома Гогашвили. Антонов и Гогашвили неоднократно ссорились и оскорбляли друг друга.

Узнав о том, что жена изменяет ему с Антоновым, Гогашвили решил отомстить последнему. С этой целью он взял имеющийся у него обрез и отправился в дом к Антонову. Не застав того дома, он решил выместить злобу на его родных и произвел несколько выстрелов в сидящих за столом отца и братьев Антонова. При этом один из братьев был убит, а отцу причинен тяжкий вред здоровью.

*Учитывая, что Гогашвили и Антонов принадлежат к разным национальностям, можно ли привлечь Гогашвили к уголовной ответственности за геноцид? В чем выражается субъективная сторона этого преступления?*

**Задача 6.** Члены террористической боевой группы Колосов и Петров, получив задание от своего командира Чалмаева, устроили засаду недалеко от горной дороги. Когда по трассе

проезжал рейсовый автобус с лицами армянской национальности, в том числе детьми, Колосов и Петров бросили в него взрывное устройство и открыли стрельбу из автоматического оружия. В результате действий Колосова и Петрова 7 человек были убиты, а 12 был причинен вред здоровью разной степени тяжести.

*Признаки какого преступления содержатся в действиях Колосова и Петрова? Можно ли привлечь к уголовной ответственности за совершение этого же преступления Чалмаева?*

**Задача 7.** В районе боевых действий в одном из регионов СНГ вооруженное формирование под командованием полковника Исаева захватило село Первомайское. Исаев отдал приказ о размещении солдат в домах мирных жителей, при этом многие сельчане были выселены из своих домов и ночевали в сараях или под открытым небом. В доме гражданки Котовой были обнаружены 3 солдата противника, один из которых был ранен в плечо. Чубров и Петренко доставили пленных к полковнику Исаеву, при этом по дороге жестоко избили их, отобрали личное снаряжение и обувь. Полковник Исаев отдал приказ об уничтожении пленных. Чубров и Петренко исполнили его приказ. *Признаки какого преступления содержатся в действиях указанных лиц? Что понимается под квалифицирующими признаками данного преступления?*

**Задача 8.** В РФ прибыл по делам службы президент иностранной фирмы "Орион" Бэсс, который вел переговоры с руководством одной из республик в составе России об организации совместного производства в данной республике агрегатов и механизмов для сельскохозяйственных работ. Желая помешать заключению этого контракта, президент акционерного общества "Птичка" Пугин дал указание своему телохранителю Жевлову сделать все возможное, чтобы не допустить заключения упоминавшегося контракта. Жевлов во исполнение распоряжения Пугина уговорил своего приятеля Усокина совершить нападение на президента фирмы "Орион" Бэсса, избить его и пригрозить ему убийством, если он хотя бы еще раз появится в России. Усокин подкараулил Бэсса около гостиницы, где тот проживал, избил его, причинив тяжкий вред здоровью. После излечения Бэсс категорически отказался от дальнейших переговоров с руководством республики и заключения контракта.

*Раскройте понятие "представитель иностранного государства". Можно ли отнести президента иностранной фирмы "Орион" Бэсса к представителям иностранного государства? Покажите субъективные признаки состава посягательства на жизнь представителя иностранного государства.*

**Задача 9.** Торговый представитель иностранного государства на своем служебном автомобиле подъехал к зданию Госкомимущества республики в составе Российской Федерации и оставил автомобиль на стоянке. Белов, будучи в состоянии опьянения и испытывая чувство неприязни к иностранцам, подобрал лежавшую в стороне палку и нанес ею несколько ударов по лобовому и заднему стеклу автомобиля торгового представителя, дальнейшие его действия были пресечены шофером подъехавшей автомашины Хохловым.

*Раскройте объективные и субъективные признаки состава преступления против лиц и учреждений, пользующихся международной защитой. Определите, есть ли состав названного преступления в действиях Белова.*

**Задача 10.** Жители Энской области Жестов, 27-ми лет, и Осипов, 23-х лет, заключили соглашение (контракт) с представителем одной из воюющих стран, входящих в СНГ, и за крупное вознаграждение принимали участие в боевых действиях на стороне этой страны, совершили несколько боевых вылетов на самолете и вертолете для бомбометания и разведки на объекты враждебной стороны.

*Раскройте признаки составов военных преступлений и наемничества. Определите, имеется ли состав какого-либо из названных преступлений в действиях Жестова и Осипова.*

**Задача 11.** Группа проживающих в РФ граждан одной из среднеазиатских стран, входящих в СНГ, будучи оппозиционно настроенной к властям своего государства, под руководством Зиганшина разработала план ведения боевых действий против властей и режима с целью их свержения, организовала закупку и переброску оружия в свою страну, однако была разоблачена и привлечена к уголовной ответственности.

*Раскройте объективные и субъективные признаки состава планирования, подготовки и ведения агрессивной войны. Определите, могут ли указанные лица быть субъектами этого преступления?*

**Задача 12.** В одном из субъектов РФ по распоряжению руководителя администрации Харитонова был произведен выброс в реку сточных вод в связи с неисправностью очистной системы. В результате наступила массовая гибель рыбы, несколько десятков человек заболели инфекционными болезнями.

*Содержатся ли в действиях Харитонова признаки какого-либо состава преступления? Каково содержание объективной стороны экоцида? В чем отличие экоцида от экологических преступлений, предусмотренных главой 26 УК РФ?*

**Задача 13.** Дубов во время спортивного матча обратил внимание на хорошо одетого гражданина, разговаривающего на английском языке. Во время перерыва Дубов в мужском туалете, угрожая ножом, отобрал у него швейцарские часы, сотовый телефон и бумажник.

При выходе со стадиона Дубов был задержан нарядом полиции. Потерпевший оказался сотрудником иностранного посольства, обладающим дипломатическим иммунитетом.

*Можно ли Дубова привлечь к ответственности за нападение на лиц или учреждения, которые используются международной защитой? В чем выражается субъективная сторона данного преступления?*

**2. Инструкция и/или методические рекомендации по выполнению.** Изучение курса уголовного права предполагает не только усвоение принципов, общих положений и отдельных норм уголовного закона, но и выработку у обучающихся умений использовать эти нормы при оценке деяний конкретных лиц.

Формирование практических умений невозможно без освоения обучающимися методики анализа общественно опасных поступков отдельных лиц, их оценки. Наиболее эффективно такое освоение осуществляется в процессе решения задач. Для этого обучающиеся наряду с прослушиванием лекций, изучением учебной литературы и нормативного материала при подготовке к практическим занятиям должны решить вынесенные на занятия задачи. Более того, по темам, по которым предусмотрена контролируемая самостоятельная работа, письменное решение задач является одной из основных отчетных форм. Решения должны быть выполнены лично обучающимся.

В решениях должны быть даны четкие ответы на поставленные вопросы. Ответы необходимо излагать развернуто, подкрепляя анализом фактических обстоятельств дела, приведенных в условиях задач, ссылками на конкретные статьи УК РФ и другие нормативные акты, разъяснения Пленума Верховного Суда РФ, положения теории уголовного права.

Приступая к решению задач, прежде всего, необходимо ознакомиться с содержанием задачи и поставленными вопросами. Затем изучить рекомендуемую учебную литературу, статьи уголовного закона и другие нормативные правовые акты и лишь потом переходить к

решению задачи. При изложении решения по задаче необходимо ответить на поставленные вопросы, а затем привести аргументацию предложенных ответов. Для этого следует сослаться на конкретные положения закона, судебной практики и теории уголовного права. Указанные положения не должны излагаться абстрактно, без связи с рассматриваемой задачей. Их необходимо увязать с условиями задачи, подкрепляя ими предложенные ответы на поставленные в задании вопросы.

В отличие от задач по Общей части курса уголовного права по Особенной части уголовного права, обучающимся для анализа, как правило, предлагается краткие описания событий, поступков конкретных лиц без постановки каких-либо вопросов. Методически это обусловлено тем, что в реальной жизни совершаются действия, происходят события, но сотрудникам органов уголовного преследования необходимо самостоятельно оценить произошедшее и решить имело ли место преступление или нет. Поэтому, приступая к решению задачи, необходимо ознакомиться с ее содержанием. Затем, основываясь на имеющихся познаниях в области уголовного права, следует дать предварительную уголовно-правовую оценку совершенного деяния, то есть указать, что совершено преступление, предусмотренное конкретной статьей УК. Однако это лишь предварительная оценка.

При решении задач по Особенной части курса уголовного права необходимо опираться на те положения о квалификации преступлений, которые были изучены по курсу Общей части уголовного права. В соответствии с логикой мыслительной деятельности, процесс квалификации необходимо начинать с анализа совершенного деяния, а затем проделывать все остальные этапы: поиск уголовно-правовой нормы, ее толкование, то есть уяснение состава преступления, сравнение признаков анализируемого деяния с признаками конкретного состава преступления и формулирование вывода. Если признаки совпадают, значит, анализируемое деяние является конкретным видом преступления, ответственность за которое предусмотрено соответствующей статьей Уголовного кодекса. Завершается квалификация ссылкой на конкретную статью УК.

Последовательное проведение указанных логических этапов квалификации громоздкая, отчасти и мало продуктивная работа, поэтому на практике эти логические этапы проходят в свернутом виде: происходит одновременный анализ совершенного деяния и сопоставление выделенных признаков с признаками конкретного или конкретных составов преступлений. И после такого синтетического анализа делается вывод о том, что совершенное деяние содержит признаки конкретного состава преступления и квалифицируется по определенной статье УК.

В соответствии с этим подходом анализ начинается с установления того, что произошло, то есть совершенное деяние или событие анализируется с позиции объективной стороны, и определяются признаки, какого состава преступления наличествует в данном случае. Следующим шагом, который проделывается правоприменителем, является выяснение того, кто совершил данное деяние, отвечает ли лицо признакам субъекта предполагаемого преступления. Выяснив, что общественно опасное деяние совершено деликтоспособным лицом, правоприменитель переходит к выяснению вины и иных признаков, характеризующих субъективную сторону преступления.

Установление совокупности признаков, характеризующих объективную сторону, субъекта и субъективной сторону, позволяет определить те общественные отношения, на которые произошло посягательство, то есть объект преступления. Это дает основания для окончательно определения, какой состав преступления содержится в совершенном деянии, и признать данное деяние конкретным видом преступления. Если нет состава преступления, указать, какие признаки отсутствуют и в связи с этим рассматриваемое деяние не признается указанным в начале преступлением. Если в анализируемом деянии содержатся признаки

состава другого преступления, указать на это, квалифицировав данное деяние по соответствующей статье УК.

В отдельных случаях оценка такого признака состава преступления, относящегося к объекту преступления, как предмет преступного посягательства или потерпевший, необходимо производить одновременно с анализом объективной стороны совершенного деяния, ибо без определенного предмета или потерпевшего нет и самого деяния. Так, например, нет резона рассуждать о разглашении государственной тайны, если не будет установлено, что разглашенные сведения составляют такую тайну.

Если в процессе анализа установлено, что совершенное деяние содержит, наряду с признаками основного состава, дополнительные признаки, признаваемые законом квалифицирующими или смягчающими, совершенное деяние квалифицируется по частям статьи УК, предусматривающим, соответственно, ответственность за преступление при наличии этих признаков.

### **3. Критерии оценки.**

1. Соответствие решения сформулированным в кейсе вопросам (адекватность проблеме) - 1 балл
2. Оригинальность подхода (новаторство, креативность) – 1 балл
3. Применимость решения на практике – 1 балл
4. Глубина проработки проблемы (обоснованность решения, наличие альтернативных вариантов, прогнозирование возможных проблем, комплексность решения) – 1 балл
5. Возможность долгосрочного применения – 1 балл

## **4.4 Дискуссия, диспут, дебаты**

### **1. Описание.**

**Дискуссия** – обсуждение спорного вопроса, при котором каждая сторона отстаивает определенную позицию, оппонирует мнение другой стороны и претендует на признание своей позиции. Использование дискуссий в учебном процессе нацелено не столько на разрешение конкретной проблемы, сколько на ее всестороннее рассмотрение, творческое осмысление, повышение интенсивности обучения.

Учебная дискуссия диалогична - и как форма организации обучения, и как способ работы с содержанием учебного материала.

Дискуссия является одной из важнейших форм образовательной деятельности, стимулирующих инициативность обучающихся, развитие рефлексивного мышления.

Применение дискуссии рекомендуется в том случае, когда обучающиеся обладают значительной степенью зрелости и самостоятельности в приобретении знаний и формулировании проблем, в подборе и четком представлении собственных аргументов, в предметной подготовке к теме дискуссии.

Взаимодействие в учебной дискуссии строится не просто на поочередных высказываниях, вопросах и ответах, но на содержательно направленной самоорганизации участников – т.е. обращении их друг к другу для углубленного и разностороннего обсуждения идей, точек зрения, проблемы.

Сущностной чертой учебной дискуссии является диалогическая позиция педагога, которая реализуется в предпринимаемых им специальных организационных усилиях, задает тон обсуждению, соблюдению его правил всеми участниками.

На первых порах использования учебной дискуссии усилия педагога сосредоточены на формировании дискуссионных процедур (выявление различных точек зрения, способов



аргументации, их соотнесение, составление многопланового видения явления).

В дальнейшем педагог выходит за пределы непосредственно данной ситуации.

Формы дискуссий: круглый стол, заседание экспертной группы, форум, симпозиум, дебаты и т.п.

**Круглый стол** – модель обсуждения некоторого вопроса, с целью обобщения идей и мнений участников обсуждения. Для круглого стола характерно: отсутствие четко определенных позиций; наличие лишь участников обсуждения; равенство позиций всех участников.

**Дебаты** – прения, обсуждение вопроса, сходно с обсуждением вопроса в парламенте в соответствии с определенным регламентом. Явно формализованное обсуждение на основе заранее фиксированных выступлений участников-представителей двух противостоящих, соперничающих команд, сопровождающееся опровержением противоположной позиции.

Регламент проведения дебат: сообщение эксперта - 7 мин.; выступление – до 3 мин.; вопрос - 1 мин.

## **2. Перечень тем для круглого стола (дискуссии, полемики, диспута, дебатов):**

1. История российского уголовного права с древних времен до момента принятия УК РФ 1996г.
2. Актуальные проблемы применения Общей части УК РФ
3. Проблемы уголовного наказания в теории, законодательстве и судебной практике
4. Смертная казнь: вчера, сегодня, завтра
5. Понятие и правовое значение судимости
6. Амнистия и помилование: сущность и применение
7. Конфискация имущества как иная мера уголовно-правового характера: за и против
8. Место судебного штрафа в системе иных мер уголовно-правового характера
9. Влияние квалификации преступлений на реализацию принципов уголовного права
10. Верная и неверная квалификация: понятие и значение»
11. Ответственность за эвтаназию (на основе сравнения российского и зарубежного законодательства)
12. Особенности квалификации убийств
13. Квалификация «серийных» убийств на сексуальной почве
14. Похищение человека: теоретические и практические аспекты
15. Ответственность за преступления международного характера в России
16. Проблемы квалификации экологических преступлений
17. Законодательство, охраняющее общественные отношения в сфере компьютерной информации
18. Особенности посягательства на жизнь государственного и общественного деятеля, отличие от других посягательств
19. Особенности квалификации дачи и получения взятки

**3. Методические рекомендации по подготовке и проведению.** При организации дискуссии в учебном процессе обычно ставятся сразу несколько учебных целей, как чисто познавательных, так и коммуникативных. При этом цели дискуссии, конечно, тесно связаны с ее темой. Если тема обширна, содержит большой объем информации, в результате дискуссии могут быть достигнуты только такие цели, как сбор и упорядочение информации, поиск альтернатив, их теоретическая интерпретация и методологическое обоснование. Если тема дискуссии узкая, то дискуссия может закончиться принятием решения.

Во время дискуссии студенты могут либо дополнять друг друга, либо противостоять один другому. В первом случае проявляются черты диалога, а во втором дискуссия приобретает характер спора. Как правило, в дискуссии присутствуют оба эти элемента, поэтому неправильно сводить понятие дискуссии только к спору. И взаимоисключающий спор, и взаимодополняющий, взаиморазвивающий диалог играют большую роль, так как первостепенное значение имеет факт сопоставления различных мнений по одному вопросу. Эффективность проведения дискуссии зависит от таких факторов, как:

- подготовка (информированность и компетентность) студентов по предложенной проблеме;
- семантическое однообразие (все термины, дефиниции, понятия и т.д. должны быть одинаково поняты всеми студентами);
- корректность поведения участников;
- умение преподавателя проводить дискуссию.

Правильно организованная дискуссия проходит три стадии развития: ориентация, оценка и консолидация.

На первой стадии вырабатывается определенная установка на решение поставленной проблемы. При этом перед преподавателем (организатором дискуссии) ставятся следующие задачи:

1. Сформулировать проблему и цели дискуссии. Для этого надо объяснить, что обсуждается, что должно дать обсуждение.
2. Создать необходимую мотивацию, т.е. изложить проблему, показать ее значимость, выявить в ней нерешенные и противоречивые вопросы, определить ожидаемый результат (решение).
3. Установить регламент дискуссии, а точнее, регламент выступлений, так как общий регламент определяется продолжительностью практического занятия.
4. Сформулировать правила ведения дискуссии, основное из которых — выступить должен каждый. Кроме того, необходимо: внимательно выслушивать выступающего, не перебивать, аргументированно подтверждать свою позицию, не повторяться, не допускать личной конфронтации, сохранять беспристрастность, не оценивать выступающих, не выслушав до конца и не поняв позицию.
5. Создать доброжелательную атмосферу, а также положительный эмоциональный фон. Добиться однозначного семантического понимания терминов, понятий и т.п. Для этого с помощью вопросов и ответов следует уточнить понятийный аппарат, рабочие определения изучаемой темы. Систематическое уточнение понятийного аппарата сформирует у студентов установку, привычку оперировать только хорошо понятными терминами, не употреблять малопонятные слова, систематически пользоваться справочной литературой.

Вторая стадия — стадия оценки — обычно предполагает ситуацию сопоставления, конфронтации и даже конфликта идей, который в случае неумелого руководства дискуссией может перерасти в конфликт личностей. На этой стадии перед преподавателем ставятся следующие задачи:

1. Начать обмен мнениями, что предполагает предоставление слова конкретным участникам.
2. Собрать максимум мнений, идей, предложений. Для этого необходимо активизировать каждого студента. Выступая со своим мнением, студент может сразу внести свои предложения, а может сначала просто выступить, а позже сформулировать свои предложения.

3. Не уходить от темы, что требует некоторой твердости организатора, а иногда даже авторитарности. Следует тактично останавливать отклоняющихся, направляя их в заданное «русло»,

4. Поддерживать высокий уровень активности всех участников. Не допускать чрезмерной активности одних за счет других, соблюдать регламент, останавливать затянувшиеся монологи, подключать к разговору всех присутствующих студентов.

5. Оперативно проводить анализ высказанных идей, мнений, позиций, предложений перед тем, как переходить к следующему витку дискуссии. Такой анализ, предварительные выводы или резюме целесообразно делать через определенные интервалы (каждые 10—15 минут), подводя при этом промежуточные итоги. Подведение промежуточных итогов очень полезно поручать студентам, предлагая им временную роль ведущего.

6. В конце дискуссии предоставить право студентам самим оценить свою работу (рефлексия).

Третья стадия — стадия консолидации — предполагает выработку определенных единых или компромиссных мнений, позиций, решений. На этом этапе осуществляется контролирующая функция. Задачи, которые должен решить преподаватель, можно сформулировать следующим образом:

1. Проанализировать и оценить проведенную дискуссию, подвести итоги, результаты. Для этого надо сопоставить сформулированную в начале дискуссии цель с полученными результатами, сделать выводы, вынести решения, оценить результаты, выявить их положительные и отрицательные стороны.

2. Помочь участникам дискуссии прийти к согласованному мнению, чего можно достичь путем внимательного выслушивания различных толкований, поиска общих тенденций для принятия решений.

3. Принять групповое решение совместно с участниками. При этом следует подчеркнуть важность разнообразных позиций и подходов.

4. В заключительном слове подвести группу к конструктивным выводам, имеющим познавательное и практическое значение.

5. Добиться чувства удовлетворения у большинства участников, т.е. поблагодарить всех студентов за активную работу, выделить тех, кто помог в решении проблемы.

Составной частью любой дискуссии является процедура вопросов и ответов. Умело поставленный вопрос (каков вопрос, таков и ответ) позволяет получить дополнительную информацию, уточнить позиции выступающего и тем самым определить дальнейшую тактику проведения дискуссии.

С функциональной точки зрения, все вопросы можно разделить на две группы:

- Уточняющие (закрытые) вопросы, направленные на выяснение истинности или ложности высказываний, грамматическим признаком которых обычно служит наличие в предложении частицы «ли», например: «Верно ли что?», «Правильно ли я понял, что?». Ответить на такой вопрос можно только «да» или «нет».

- Восполняющие (открытые) вопросы, направленные на выяснение новых свойств или качеств интересующих нас явлений, объектов. Их грамматический признак — наличие вопросительных слов: что, где, когда, как, почему и т.д.

С грамматической точки зрения, вопросы бывают простые и сложные, т.е. состоящие из нескольких простых. Простой вопрос содержит в себе упоминание только об одном объекте, предмете или явлении.

Если на вопросы смотреть с позиции правил проведения дискуссии, то среди них можно выделить корректные и некорректные как с содержательной точки зрения (некорректное использование информации), так и с коммуникативной точки зрения (например, вопросы,

направленные на личность, а не на суть проблемы). Особое место занимают так называемые, провокационные или улавливающие вопросы. Такие вопросы задаются для того, чтобы сбить с толку оппонента, посеять недоверие к его высказываниям, переключить внимание на себя или нанести критический удар.

С педагогической точки зрения, вопросы могут быть контролирующими, активизирующими внимание, активизирующими память, развивающими мышление.

В дискуссии предпочтительнее использовать простые вопросы, так как они не несут в себе двусмысленности, на них легко дать ясный и точный ответ. Если студент задает сложные вопросы, целесообразно попросить его разделить свой вопрос на несколько простых. Ответы на вопросы могут быть: точными и неточными, верными и ошибочными, позитивными (желание или попытка ответить) и негативными (прямой или косвенный уход от ответа), прямыми и косвенными, односложными и многосложными, краткими и развернутыми, определенными (не допускающими различного толкования) и неопределенными (допускающими различное толкование).

Для того чтобы организовать дискуссию и обмен информацией в полном смысле этого слова, занятие необходимо тщательно подготовить. Для этого учитель преподаватель должен:

- заранее подготовить вопросы, которые можно было бы ставить на обсуждение по выводу дискуссии, чтобы не дать ей погаснуть;
- не допускать ухода за рамки обсуждаемой проблемы;
- не допускать превращения дискуссии в диалог двух наиболее активных учеников или преподавателя со студентом;
- обеспечить широкое вовлечение в разговор как можно большего количества студентов, а лучше — всех;
- не оставлять без внимания ни одного неверного суждения, но не давать сразу же правильный ответ; к этому следует подключать студентов, своевременно организуя их критическую оценку;
- не торопиться самому отвечать на вопросы, касающиеся материала дискуссии: такие вопросы следует переадресовывать аудитории;
- следить за тем, чтобы объектом критики являлось мнение, а не человек, выразивший его;
- сравнивать разные точки зрения, вовлекая студентов в коллективный анализ и обсуждение, помнить слова К.Д. Ушинского о том, что в основе познания всегда лежит сравнение.

#### **4. Критерии оценки.**

Оценка **«отлично»** выставляется студенту, если детерминирующая идея отражает глубокое понимание, содержание ответов, рассуждений соответствует теме; речь грамотна, используется профессиональная лексика; ответы на дополнительные вопросы позволяют судить о наличии уверенных знаний по теме.

Оценка **«хорошо»** выставляется студенту, если основная идея содержательна, речь грамотна, используется преимущественно профессиональная лексика; ответы на дополнительные вопросы позволяют судить о наличии знаний по теме.

Оценка **«удовлетворительно»** выставляется студенту, если идея ясна, но тема не раскрыта; профессиональная лексика используется эпизодически; ответы на дополнительные вопросы позволяют судить о поверхностных знаниях по теме.

Оценка **«неудовлетворительно»** выставляется студенту, если основная идея поверхностна или отсутствует; профессиональная лексика не используется; ответы на дополнительные вопросы не даны.

## 4.5 Разноуровневые задачи (задания)

### 1. Описание:

### 2. Задачи репродуктивного уровня

**Задание 1.** Определить вид диспозиции уголовно-правовых норм, предусмотренных ст. ст. 111, 109, 116, 117, 126, 127.1, 128.1, 143, 171, 171.2, 199.1, ст. 200.1, 255 УК РФ.

**Задача 2.** Определить вид санкции уголовно-правовых норм, предусмотренных ч. 2 ст. 105, ч. 1 ст. 111, ч. 1 ст. 151, ч. 1 ст. 162, ч. 2 ст. 172, ч. 1 ст. 275, ч. 1 ст. 317, ч. 3 ст. 358 УК РФ.

**Задача 3.** Найти в Особенной части Уголовного кодекса примеры (не менее 10 по каждому пункту):

- а) простых диспозиций;
- б) ссылочных диспозиций;
- в) бланкетных диспозиций.

**Задача 4.** Определить категорию преступлений, предусмотренных ч. 2 ст. 105, ч. 1 ст. 108, ст. 116.1, ч. 2 ст. 120, ч. 5 ст. 135, ч. 1 ст. 139, ч. 1 ст. 205, ч. 2 ст. 228, ч. 3 ст. 285, ч. 3 ст. 361.

**Задача 5.** В статьях Особенной части УК РФ найти (не менее 10) составы преступлений, относящиеся к категории небольшой степени тяжести.

**Задача 6.** В статьях Особенной части УК РФ найти (не менее 10) составы преступлений, относящиеся к категории средней тяжести.

**Задача 7.** В статьях Особенной части УК РФ найти (не менее 10) составы преступлений, относящиеся к категории тяжких.

**Задача 8.** В статьях Особенной части УК РФ найти (не менее 10) составы преступлений, относящиеся к категории особо тяжких.

**Задача 9.** Сравните ст.7.27 Кодекса об административных правонарушениях и ч. 1 ст. 158 УК РФ. По какому признаку они разграничиваются? Что такое общественная опасность деяния?

### 3. Задачи реконструктивного уровня

**Задача 1.** Определить вид состава преступления по степени общественной опасности: ч. 1 ст. 105, ст. 106, ст. 108, ст. 114, ч. 2 ст. 131, ст. 285 УК РФ.

**Задача 2.** Определить вид состава преступления по структуре: ст. ст. 105, 108, 127.1, 131, 150, 158, 161, 162, 275 УК РФ.

**Задача 3.** Определить вид состава преступления по законодательной конструкции: ст. ст. 110, 111, 116, 120, ч. 1 ст. 122, ч. 2 ст. 122, ст. ст. 146, 159, 162, 200.1, 208, ч. 3 ст. 358 УК РФ.

**Задача 4.** Определить вид объекта преступления:

- «по горизонтали»: ст. 162, ст. 132, ст. 135, ст. 157, ст. 159.

- «по вертикали»: ч. 1 ст. 105, ч. 1 ст. 131, ч. 1 ст. 150, ст. 275, ст. 205 УК РФ.

**Задача 5.** Найти в Особенной части УК РФ 5 составов преступлений со сложным объектом и определить данные объекты:

- основной и дополнительный;
- основной и факультативный.

**Задача 6.** В приведенных ниже нормах Особенной части УК РФ определить, в чем выражается объективная сторона состава преступления:

- ст. ст. 110, 111, 116, 120, ч. 1 ст. 122, ч. 2 ст. 122, ст. ст. 146, 159, 162, 200.1, 208 УК РФ.

**Задача 7.** Найти в Особенной части УК РФ примеры составов преступления, объективная сторона которых (не менее 10 по каждому пункту):

- характеризуется альтернативными действиями (сложный состав);
- характеризуется наличием обязательных двух действий (сложный состав);
- характеризуется в качестве обязательных признаков наличием деяния, последствий и причинной связи между ними;
- характеризуется в качестве обязательного признака наличием только деяния;
- характеризуется бездействием (чистым или смешанным).

**Задача 8.** Определить в приведенных ниже нормах Особенной части УК РФ вид субъекта преступления и указать его обязательные (факультативные) признаки:

- ст. 106, ч. 2 ст. 108, ст. 123, ст. 124, ст. 131, ст. 132, ст. 158, ст. 222, ст. 205, ст. 292, ст. 317.

**Задача 9.** Найти в Особенной части УК РФ примеры преступлений, совершаемых специальным субъектом (не менее 10).

**Задача 10.** Определить возможность/невозможность квалификации по совокупности следующих составов преступлений (свой ответ аргументировать):

- ст. 105 и ст. 125 УК РФ;
- ст. 105 и ст. 106 УК РФ;
- ст. 127.1 и ст. 127.2 УК РФ;
- ст. 126 и ст. 206 УК РФ;
- ст. 105 и ст. 317 УК РФ.

**Задание 11.** Проведите разграничение следующих составов преступлений:

- а) хулиганство (ст. 213 УК РФ) и вандализм (ст. 214 УК РФ);
- б) разбой, совершенный организованной группой с применением оружия (ст. 162 УК РФ) и бандитизм (ст. 20 УК РФ);
- в) вовлечение в занятие проституцией (ст. 240 УК РФ) и торговля людьми в форме вербовки человека в целях его использования в занятии проституцией (ст. 127.1 УК РФ);
- г) организация занятия проституцией (ст. 241 УК РФ) и торговля людьми в форме вербовки человека в целях его использования в занятии проституцией (ст. 127.1 УК РФ).

**Задание 12.** Возможна ли квалификация по совокупности преступлений, предусмотренных ст. ст. 127.1 и 240 УК РФ? ст. ст. 127.1 и 241 УК РФ? (когда торговля людьми осуществляется в форме вербовки человека в целях его использования в занятии проституцией?)

#### 4. Задачи творческого уровня:

**Задача 1.** В 1995 году гражданин РФ Иванов приобрел у неустановленных лиц пистолет марки ТТ хранил его у себя без положенного разрешения. В феврале 2015г. Иванов был задержан с данным пистолетом работником полиции.

*Что считается временем свершения длящегося преступления?*

*В 1995 году в ч. 1 ст. 218 УК РСФСР 1960 г. за данное преступление было предусмотрено наказание в виде лишения свободы на срок до 5 лет; в 2015 году санкция ч. 1 ст. 222 УК РФ предусматривает лишение свободы до 4 лет.*

*Что такое «обратная сила уголовного закона»? Какие законы наделяются по УК РФ обратной силой?*

*Какой уголовный закон должен быть применен в данном случае?*

**Задача 2.** Нигде не работающий Петров, воспользовавшись спешкой при разгрузке хлебопродуктов, совершил кражу двух буханок хлеба из подъехавшего к магазину хлебного фургона. Свои действия он объяснил тем, что не имел денег для покупки продуктов.

*Можно ли признать совершенное Григорьевым деяние малозначительным? Какими признаками характеризуется малозначительное деяние?*

**Задача 3.** Ховрин, находясь в нетрезвом состоянии около продовольственного магазина, воспользовался невнимательностью рабочих, разгружавших ящики с алкоголем и похитил 1 бутылку коньяка стоимостью 1500руб. Был задержан сотрудниками охраны магазина.

*Определите, имеется ли в действиях Ховрина состав преступления? Ознакомьтесь со ст. 158 УК РФ и ст. 7.27 Кодекса РФ об административных правонарушениях.*

**Задача 4.** Конева признана виновной в том, что она на почве неприязненных отношений решила убить сожителя Левина. Приготовленным заранее топором она нанесла спящему на постели Левину 4 удара по голове, после чего облила бензином полы в комнате, постель Левина, все это подожгла, а сама ушла из дома. Экспертиза показала, что смерть Левина наступила от отравления газами, образовавшимся в результате пожара.

*Ознакомьтесь с ч. 2 ст. 167 УК РФ. Дайте определение основного состава преступления применительно к убийству и умышленному уничтожению или повреждению имущества. Какие составы являются квалифицированными?*

**Задача 5.** На улице города Маскин совместно с братом напали на Егорова с целью завладения его смартфоном. Маскин приставил к животу Егорова острый длинный конец металлической расчески, угрожая убийством. Восприняв эту угрозу как реальную и считая, что на него наставили нож, Егоров убежал, не оставив им требуемого смартфона.

*Ознакомьтесь со ст. ст. 161, 162, 163 УК. Какие состав преступлений называются усеченными?*

**Задача 6.** Между Дебловым и Болгодумовым сложились неприязненные отношения. Направившись в нетрезвом состоянии на рыбалку, Деблов взял с собой финский нож. Увидев Болгодумова возле его дома, Деблов подошел к нему, чтобы выяснить взаимоотношения. В процессе «выяснения» отношений Деблов имеющимся у него ножом нанес Болгодумову 2 удара в области живота, причинив проникающее ранения с повреждением сальника и спинки желудка. От полученных ранений Болгодумов скончался в больнице.

*Определите объект преступления. Какие виды объекта преступления по отечественному уголовному праву Вы знаете? Дайте им характеристику. Назовите непосредственный объект преступления в данном случае.*

**Задача 7.** Климов, Петров и Харитонов под видом «ценителей» искусства пришли в квартиру Долгополова, имевшего богатую коллекцию русских икон XVIII и XIX вв. Применяв оружие и связав Долгополова, виновные похитили 12 икон, оцененных в 1 500 000руб. При попытке сбыта похищенного они были задержаны.

*Определите объект посягательства Климова, Петрова и Харитонова. Влияет ли на квалификацию преступления характер похищенного.*

**Задача 8.** При пресечении групповой драки в кафе ударом ножа в грудь был убит капитан полиции Челушкин, а лейтенант полиции Коновалов был тяжело ранен ножом. В результате следствия выяснилось, что убийство и причинение тяжкого вреда здоровью были совершены Воробьевым и Михайловым, на которых напала группа подвыпивших хулиганов.

*Имеет ли значение ошибка в потерпевшем для квалификации содеянного?*

*Определите объект преступления и потерпевших.*

**Задача 9.** Соловьев с целью кражи вещей из квартиры Гаврилова взломал замок и прошел в квартиру. Гаврилов застал Соловьева на месте преступления. Сорвал со стены охотничье ружье Гаврилов с целью напугать Соловьева крикнул «Стой! Стрелять буду». Вопреки этому Соловьев выпрыгнул в окно.

Сбежав вниз, Гаврилов обнаружил, что Соловьев уже мертв. Судебно-медицинский эксперт установил, что смерть наступила от открытого перелома кистей основания черепа, который мог быть результатом падения со второго этажа на чугунную крышку колодца.

*Состоит ли в причинной связи действия Гаврилова со смертью Соловьева?*

**Задача 10.** Кириллова довольно сильно ударила рукой по голове своего 13-летнего сына Игоря. В тот же вечер он заболел, а через 4 дня умер. В заключении судебно-медицинской экспертизы было сказано, что смерть последовала от паралича сердца в следствии воспаления мозговых оболочек, причиной чего явился удар в голову, от чего получилось расхождение костных швов, что при наличии старого процесса воспаления среднего левого уха удар для Игоря был смертельным.

*Имеется ли причинная связь между действиями Кирилловой и наступившей смертью Игоря?*

*Признаки какого состава преступления имеются в деянии Кирилловой?*

**Задача 11.** Кучин и Молчанова возвращались домой из гостей. Ввиду того, что на лестничной клетке не было освещения, Кучин долго не мог попасть ключом в отверстие замка. Раздраженная Молчанова вырвала ключи и оттолкнула Кучина в сторону ступенек. Пьяный Кучин не удержался на ногах, скатился вниз, ударившись головой о бетонный пол. В результате травмы в виде перелома основания свода черепа он скончался в больнице.

*Имеется ли вина в действиях Молчановой? Если да, то какова ее форма?*

*Изменится ли решение, если будет установлено, что Кучин упал, потеряв равновесие при попытке ударить Молчанову?*

**Задача 12.** Федоров зашел в магазин перед его закрытием. Там он бросил на пол большую сумку, достал из-под плаща автомат и скомандовал: «Всем стоять, ограбление!». При этом он стал присоединять к автомату магазин с патронами, но продавец Миронова, вцепившаяся в



оружие, не давала ему это сделать. В ответ Федоров несколько раз ее ударил, причинив легкий вред ее здоровью. Воспользоваться оружием и завладеть деньгами он не сумел, так как был обезоружен подбегавшими на помощь Мироновой гражданами.

*Определите стадию совершения преступления. Какое преступление совершил Федоров?*

**Задача 13.** Никонов познакомился в здании железнодорожного вокзала с Хрустальевым и пригласил его в ресторан пообедать. Он помог Хрустальеву сдать в камеру хранения чемодан с вещами, после чего они пошли в ресторан. Во время застолья Хрустальев сильно опьянел. Воспользовавшись этим, Никонов незаметно вытащил жетон, с которыми направился в камеру хранения, чтобы похитить чемодан с вещами потерпевшего. При опускании жетона он был задержан.

*Определите стадию преступления, совершенного Никоновым. Назовите объективные признаки приготовления и покушения на преступление.*

**Задача 14.** Тимохин пригласил несколько подростков пойти с ним к кювету около полотна железной дороги, где неизвестные парни насилуют какую-то женщину. При этом Тимохин заявил, что он также намерен вступить с потерпевшей в половую связь. По прибытии к месту преступления Тимохин спустился в кювет, где находилась потерпевшая, но тут же был задержан ратниками полиции. Допрошенный по делу Тимохин показал, что если бы не пришли работники полиции, то также изнасиловал бы женщину.

*Подлежит ли Тимохин уголовной ответственности? Проведите отграничение обнаружения умысла от приготовления к преступлению.*

**Задача 15.** Николаев и Шилов, вооружившись обрезам, на мотоциклах приехали на полигон старательской артели. Они связали 2-х рабочих и завладели 40 кг золотого концентрата, после чего уехали с места происшествия. По дороге, в нескольких километрах от полигона они были задержаны. Было установлено, что в похищенном концентрате золота было лишь 5 г, хотя обычно содержание в нем золота бывает в сотни раз больше, на что и рассчитывали виновные. *Является ли данное преступление оконченным? Влияет ли направленность умысла виновного на определение стадий совершения преступлений?*

**Задача 16.** Восемнадцатилетний Сакулин и шестнадцатилетний Долонин, действуя из хулиганских побуждений, избивали своего собутыльника ногами, обутыми в кирзовые сапоги, при этом наносили сильные удары в область головы и шеи. Смерть потерпевшего наступила в результате повреждений через несколько минут после начала избивения.

*Что такое соучастие в преступлении? Каковы его объективные и субъективные признаки? Охарактеризуйте форму и вид вины соучастников данного преступления.*

**Задача 17.** Потерпевшая Волкова, находясь в сильной степени опьянения, упала у железнодорожного переезда. Гринев и 13-летний Крутиков подняли ее и повели к дороге. В пути следования у Гринева возник умысел совершить с Волковой половой акт, воспользовавшись ее беспомощным состоянием. С этой целью Гринев с помощью Крутикова отвел потерпевшую к копне соломы, где изнасиловал ее. По его предложению половой акт с потерпевшей совершил и Крутиков.

*Имеет ли место соучастие в преступлении в приведенном случае? Является ли соучастником изнасилования Крутиков? Чем посредственное исполнение и сопричинение отличаются от соучастия?*

**Задача 18.** Зубарев А., совершив убийство МаксUTOва при разбойном нападении, с места происшествия скрылся и длительное время укрывался от следствия у старшей сестры Зубаревой М., которой рассказал о содеянном. Его отец, Зубарев М., зная, где скрывается сын, не сообщил об этом органам следствия, хотя неоднократно допрашивался по этому вопросу в качестве свидетеля.

*Как решается вопрос об ответственности за заранее не обещанное укрывательство родственников?*

**Задача 19.** Буланова с целью кражи сапог зашла в обувной магазин, откуда тайно вынесла один сапог и спрятала его, потом вновь вошла в магазин и пыталась похитить второй сапог, но была задержана у выхода из магазина.

*Назовите виды единых сложных преступлений и покажите их отличие от множественности преступлений. Дайте понятие совокупности преступлений и назовите ее отличие от продолжаемого преступления.*

**Задача 20.** Самойлов признан виновным в убийстве, совершенном при следующих обстоятельствах. Около 23 часов Самойлов. Будучи в нетрезвом состоянии, на дачном участке беспричинно затеял ссору с Гайдуковым, во время которой покушался на убийство последнего, произведя в него выстрел из самодельного пистолета с близкого расстояния. После производства выстрела Самойлов убежал на дачу Исаченко, перезарядил пистолет и с целью сокрытия учиненного им ранее покушения на убийство совершил убийство Гайдукова.

*Дайте оценку действий Самойленка. Покажите отличие продолжаемого преступления от случаев совокупности преступлений.*

**Задача 21.** Варкин, ранее дважды судимый за совершение хищений в несовершеннолетнем возрасте, был осужден по п. «а» ч. 3 ст. 158 и п. «г» ч. 2 ст. 161 УК РФ за совершение кражи имущества у Сабиной с проникновением в жилище и грабежа имущества у Пуртовой с применением насилия, не опасного для жизни и здоровья потерпевшей.

*Определите вид множественности преступлений. Какие судимости не учитываются при признании рецидива преступлений.*

**Задача 22.** Трошин за посягательство на жизнь сотрудника правоохранительного органа (ст. 317 УК РФ) приговорен к пятнадцати годам лишения свободы. Ранее за разбой (ч.1 ст. 162 УК РФ) он был осужден на пять лет лишения свободы, наказание полностью отбыл.

*Определите вид рецидива. Какие уголовно-правовые последствия влечет рецидив?*

**Задача 23.** В районную больницу ночью был доставлен Ковалев с сильным обморожением ног. Осмотрев больного, медсестра Гусева пыталась вызвать дежурного врача, но того на месте не оказалось. Вызвать дежурную машину из города также не представлялось возможным из-за сильного снегопада и заносов на дорогах. Опасаясь развития гангрены, Гусева приняла решение о проведении немедленной операции больного самостоятельно. Не обнаружив на складе средств для проведения общего наркоза, Гусева предупредила Ковалева о необходимости проведения операции под местной анестезией и, получив согласие, просила больного потерпеть. В процессе проведения операции Ковалев скончался от шока, вызванного острой болью.

*Имеются ли в данном случае обстоятельства, исключющие преступность деяния?*

**Задача 24.** Ефимов признан виновным в коммерческом подкупе и осужден к штрафу в размере его заработной платы за 6 месяцев.

*Дайте характеристику штрафа как вида уголовного наказания. Какие размеры штрафа установлены УК? Какие последствия влечет уклонение осужденного от уплаты штрафа?*

**Задача 25.** Заведующая канцелярией районного суда Хохлова признана виновной в выдаче подложной справки Якимовой о том, что она якобы является секретарем судебного заседания. Районный суд признал Хохлову виновной в служебном подлоге и определил ей наказание в виде штрафа в размере ее зарплаты за два месяца с лишением права занимать должности в правоохранительных органах на 3 года.

*Обоснован ли приговор суда? В каких случаях может назначаться наказание в виде лишения права занимать определенные должности или заниматься определенной деятельностью?*

**Задача 26.** Прапорщик Завидов по приказу командира роты саперов Пospelова должен был выехать на полковые военные учения, однако приказа не исполнил, ссылаясь на болезнь жены. Под угрозой оказалось участие роты, в которой служил Завидов, в полковом учении. За неисполнение приказа Завидов осужден к 2 годам ограничения по военной службе.

*Какие правоограничения влечет применение ограничения по службе? На какой срок может назначаться данное наказание?*

**Задача 27.** Игнатьев, ранее судимый к лишению свободы, совершил кражу товаров из помещения склада ООО «Союзлифтмонтаж» на сумму 50 000 рублей. Поскольку Игнатьев нигде не работал, зарекомендовал себя отрицательно, районный суд определил ему 3 года лишения свободы с отбыванием всего срока наказания в тюрьме.

*Какие виды лишения свободы предусмотрены УК РФ? Раскройте содержание наказания в виде лишения свободы. Основано ли на законе назначение Игнатьеву тюремного заключения? Назовите круг лиц, к которым может применяться лишение свободы с отбыванием его в тюрьме.*

**Задача 28.** Оксютлов и Баширов, ранее отбывавшие лишение свободы, по предварительному сговору проникли во двор частного хозяйства Сысоева, взломали замок и похитили имущество на сумму 20 000 рублей.

Назначив каждому по 5 лет лишения свободы, суд определил Оксютлову исправительную колонию особого режима, а Баширову – исправительную колонию общего режима, поскольку судимость за ранее совершенное преступление у него была погашена.

*Назовите виды исправительных колоний, определите какие категории осужденных должны отбывать наказание в каждом виде исправительной колонии. Правильно ли суд определил вид колонии названным лицам?*

**Задача 29.** За 20 дней до совершеннолетия Подковырин, будучи в состоянии опьянения, около кинотеатра выражался нецензурными словами, приставал к прохожим, размахивал раскрытым перочинным ножом, учинил драку с Тимохиным, в ходе которой нанес ему смертельное ножевое ранение. Учитывая тяжесть содеянного, суд назначил виновному за убийство 10 лет лишения свободы, а за хулиганство - 4 года. Окончательная мера наказания определена ему в виде 13 лет лишения свободы с отбыванием в воспитательной колонии.

*Правильно ли назначено наказание Подковырину? Какие наказания не могут применяться к несовершеннолетним? Ознакомьтесь со ст. 88 УК РФ.*

**Задача 30.** Комков за хулиганство осужден к лишению свободы сроком на 1 год условно с испытательным сроком 2 года. После истечения 8 месяцев со дня вступления приговора в законную силу Комков совершил карманную кражу, за что приговором того же суда был осужден к 2 годам лишения свободы.

*Определите окончательное наказание виновному.*

**Задача 21.** Пучков, возвратившись домой из служебной командировки, обнаружил в спальне жену с посторонним мужчиной. Последние находились в интимной связи и не обратили внимания на появление Пучкова. Последний взял на кухне нож и, ворвавшись в спальню, нанес множественные ранения жене и ее поклоннику, в результате которых они скончались на месте. После этого Пучков с места происшествия скрылся и находится в розыске в течении семи лет. По истечении этого срока Пучков явился с повинной в правоохранительные органы по месту жительства, где чистосердечно признался в содеянном и рассказал, что все эти годы работал в Сибири на лесоповале под чужим именем и по паспорту, который купил у неустановленного лица.

*Ознакомьтесь с содержанием ст. ст. 78 и 107 УК.*

*Имеются ли основания для освобождения Пучкова от уголовной ответственности в связи с истечением сроков давности?*

**Задача 32.** Туров был осужден за изнасилование несовершеннолетней к длительному сроку лишения свободы. Через год после осуждения он заболел прогрессирующим параличом, в связи с чем суд применил к нему - принудительное лечение в психиатрическом стационаре специализированного типа.

Узнав о заболевании Турова, родственники направили в суд заявление с просьбой прекратить применение принудительной меры медицинского характера и передать его на их попечение.

*Вправе ли суд принять решение о прекращении принудительной меры медицинского характера в отношении Турова? Определите порядок прекращения применения принудительных мер медицинского характера.*

**Задача 33.** Судом Алиеву, осужденному по ч. 2 ст. 213, и на основании ч. 2 ст. 99 УК РФ, назначено принудительное лечение у психиатра сроком на 2 года.

*Вправе ли суд определять срок применения принудительного лечения?*

**Задача 34.** 23 декабря 2014 года Харламов, решив избавиться от конкурента, склонил своего приятеля Паршутину к убийству последнего, предложив в качестве вознаграждения сумму, равную 3000 долларов. 27 декабря 2015г. Паршутин обратился к Игнатову с просьбой одолжить ему огнестрельное оружие, на которое тот имел соответствующее разрешение. При этом Паршутин объяснил Игнатову для какой цели ему нужно оружие и передал ему за услугу сумму, равную 1000 долларов. 28 декабря 2014г. Игнатов принес оружие Паршутину. 2 января 2015г. Паршутин, подкараулив конкурента Харламова у подъезда, убил его выстрелом в голову.

*Назовите принципы действия уголовного закона во времени? Что считается временем совершения преступления при его совершении в соучастии? Какой уголовный закон следует применить к подстрекателю, пособнику и исполнителю данного преступления?*

**Задача 35.** Военнослужащий вооруженных сил РФ Семенов из состава воздушно-десантного подразделения Минобороны РФ, дислоцирующегося на территории Хорватии, из хулиганских

побуждений нанес гражданину Хорватии Микуличу удар ножом в область грудной клетки, причинив последнему средней тяжести вред здоровью.

Власти Хорватии обратились к российским органам с требованием о выдаче Семенова для привлечения к уголовной ответственности, так как преступление было направлено против гражданина Хорватии.

*Как решается вопрос об уголовной ответственности российских военнослужащих? По закону какого государства должен нести уголовную ответственность Семенов?*

**Задача 36.** Федоров в ссоре с сожительницей Сучковой из-за ее неправильного образа жизни нанес ей ножовое ранение в правое бедро, после чего вышел из квартиры на улицу. Вернувшись через час, он обнаружил, что потерпевшая мертва. По заключению судебно-медицинской экспертизы смерть потерпевшей наступила от шока и массивной кровопотери.

*Определите объект посягательства.*

*Проведите анализ субъективной стороны совершенного Федоровым преступления.*

**Задача 37.** Еланский и Малышев на автомашине с целью хищения приехали ночью к неорганизованной стоянке автотранспорта. Малышев вышел из автомашины, а Еланский остался наблюдать за окружающей обстановкой. Подойдя к автомашине, принадлежащей Зыкову, Малышев вскрыл багажник и вынул запасное колесо с диском стоимостью 20 тыс. руб., но на месте происшествия во время погрузки имущества в свою автомашину был вместе с Еланским задержан работниками полиции.

*Исходя из общего понятия «хищение», данного в примечании 1 к ст. 158 УК РФ, определите момент, когда кража считается оконченным преступлением.*

**Задача 38.** Сучков в состоянии алкогольного опьянения пришел в общежитие и зашел в комнату, где проживала Чуева, с целью познакомиться с ней. Комната была открытой, но в ней никого не оказалось. Сучков увидел на шкафу норковую шубу и похитил ее.

*Что считается «жилищем» в смысле п. «в» ч. 2 ст. 158 УК РФ.*

*Можно ли рассматривать данное хищение, совершенным с проникновением в жилище?*

## **5. Критерии оценки.**

Оценка **«отлично»** - ответ на задачу логичен, студент проявляет глубокое знание профессиональных терминов, понятий, категорий, концепций и теорий. Развернуто аргументирует выдвигаемые выводы и решения, приводит убедительные аргументы, опираясь на уголовный закон. Делает содержательные выводы. Демонстрирует уверенные знания нормативных правовых актов и специальной литературы. Речь грамотна, используется профессиональная лексика.

Оценка **«хорошо»** - обоснование решения задачи предоставлено недостаточно полно. Выводы правильны. Выдвигаемые положения аргументированы, однако имеется непоследовательность анализа. Демонстрирует знание нормативных правовых актов и специальной литературы. Речь грамотна, используется преимущественно профессиональная лексика.

Оценка **«удовлетворительно»** - ответ недостаточно логически выстроен. Студент обнаруживает слабость в развернутом раскрытии профессиональных понятий. Выдвигаемые положения декларируются, но не аргументируются. Ответ носит преимущественно теоретический характер, неприменимо к конкретному делу. Знания специальной литературы не проявлены. Профессиональная лексика используется эпизодически.

Оценка **«неудовлетворительно»** - в ответе недостаточно раскрыты профессиональные понятия, категории. Студент проявляет стремление подменить научное обоснование

раскрываемого вопроса рассуждениями обыденно-повседневного бытового характера. Ответ содержит ряд серьезных неточностей. Выводы поверхностны. Знания нормативных правовых актов не проявлены. Профессиональная лексика не используется.

## 5. Оценочные средства для промежуточной аттестации

### 5.1. Экзамен

**1. Описание:** экзамен состоит из 3-х заданий (1-е и 2-е задание - вопросы теоретического характера (первый вопрос – по Общей части уголовного права, второй вопрос – по Особенной части уголовного права) 3-е задание – решение юридического «казуса» (ситуационной задачи). Форма проведения – устно. На подготовку теоретических вопросов отводится 20 минут; на решение задачи – 10 минут. При решении задачи обучающийся может воспользоваться нормативно-правовыми актами (Уголовным кодексом РФ).

#### 2. Перечень теоретических вопросов:

а) вопросы по Общей части уголовного права:

1. Уголовное право: понятие, предмет, метод, система и задачи. Место уголовного права в общей системе права
2. Принципы уголовного права
3. Источники уголовного права. Структура уголовного закона и уголовно-правовой нормы. Толкование уголовного закона
4. Действие уголовного закона в пространстве, во времени и по кругу лиц
5. Понятие и признаки преступления. Малозначительное деяние. Отличие преступлений от иных правонарушений
6. Классификация и категории преступлений
7. Понятие и основание уголовной ответственности
8. Состав преступления: понятие, признаки и структура. Виды составов преступлений
9. Понятие и юридическое значение объекта преступления. Классификация объектов преступления. Предмет преступления и потерпевший
10. Понятие и значение объективной стороны преступления. Обязательные и факультативные признаки объективной стороны преступления
11. Понятие и значение субъективной стороны состава преступления. Обязательные и факультативные признаки субъективной стороны преступления
12. Понятие и формы вины. Умысел и его виды. Неосторожность и ее виды. Невинное причинение вреда. Преступления с двумя формами вины
13. Понятие и значение субъекта преступления. Виды субъекта преступления. Понятие и критерии невменяемости. Ограниченная вменяемость
14. Стадии совершения преступления: понятие и виды. Добровольный отказ от совершения преступления: понятие и отличие от деятельного раскаяния
15. Соучастие в преступлении: понятие, признаки, виды, формы
16. Виды соучастников, основания и пределы их ответственности
17. Понятие и формы множественности преступлений. Отличие множественности преступлений от единого (единичного) преступления
18. Рецидив преступлений и его виды
19. Совокупность преступлений: понятие и их виды
20. Понятие, признаки и виды обстоятельств, исключающих преступность деяния.
21. Необходимая оборона: понятие, значение, условия правомерности, ответственность за вред, причиненный с превышением пределов обороны
22. Крайняя необходимость: понятие, условия правомерности, значение. Ответственность за

причиненный вред при превышении пределов крайней необходимости

23. Причинение вреда при задержании лица, совершившего преступление: понятие, условия правомерности

24. Физическое или психическое принуждение к совершению преступления: понятие, ответственность

25. Обоснованный риск и исполнение приказа или распоряжения: понятие, условия правомерности, ответственность

26. Наказание: понятие, цели. Система наказаний в РФ. Основные и дополнительные наказания

27. Характеристика наказаний, не связанных с изоляцией от общества

28. Характеристика наказаний, связанных с изоляцией от общества

29. Лишение свободы: понятие, содержание, виды. Виды исправительных учреждений

30. Смертная казнь как исключительная мера наказания

31. Общие начала назначения наказания

32. Обстоятельства, смягчающие и отягчающие наказание

33. Правила исчисления наказания. Порядок определения сроков наказания при сложении наказания. Исчисления наказания при зачете наказаний

34. Понятие и правила назначения условного осуждения

35. Понятие, общие и специальные виды освобождения от уголовной ответственности.

36. Понятие и виды освобождения от наказания

37. Понятие амнистии, помилования. Судимость: понятие и юридические последствия. Погашение и снятие судимости

38. Особенности уголовной ответственности и наказания несовершеннолетних. Условия применения к несовершеннолетним принудительных мер воспитательного воздействия

39. Понятие, цели и виды принудительных мер медицинского характера, основания их применения

40. Понятие и основания применения конфискации имущества в уголовном законе России. Судебный штраф

б) вопросы по Особенной части уголовного права:

1. Понятие, этапы и виды квалификации преступлений

2. Виды убийств в законодательстве России. Уголовно-правовая характеристика простого убийства

3. Уголовно-правовая характеристика квалифицированных составов убийств

4. Уголовно-правовая характеристика привилегированных составов убийств

5. Причинение смерти по неосторожности. Разграничение с умышленным причинением тяжкого вреда здоровью, повлекшего по неосторожности смерть потерпевшего

6. Уголовно-правовая характеристика причинения вреда здоровью. Критерии определения тяжести вреда здоровью

7. Общая характеристика преступлений, ставящих в опасность жизнь и здоровье

8. Общая характеристика преступлений против свободы, чести и достоинства личности

9. Общая характеристика преступлений против половой неприкосновенности и половой свободы личности

10. Уголовная ответственность за изнасилование и насильственные действия сексуального характера

11. Преступления против конституционных прав и свобод человека и гражданина: понятие и общая характеристика составов



12. Уголовно-правовая ответственность за нарушение неприкосновенности частной жизни, неприкосновенности жилища, нарушение тайны переписки, телефонных переговоров, почтовых, телеграфных и иных сообщений
13. Виды преступлений против семьи и несовершеннолетних. Ответственность за вовлечение несовершеннолетнего в совершение преступлений и иных антиобщественных действий
14. Понятие, признаки и виды хищения
15. Кража и ее квалифицирующие признаки. Разграничение со смежными составами
16. Уголовно-правовая характеристика мошенничества. Виды мошенничества
17. Ответственность за грабеж. Разграничение насильственного грабежа и разбоя. Разграничение грабежа и кражи
18. Разбой и его квалифицирующие признаки. Отграничение от насильственного грабежа и вымогательства
19. Понятие вымогательства, его квалифицированные виды, отграничение от насильственного грабежа и разбоя
20. Уголовно-правовая ответственность за угон автомобиля или иного транспортного средства
21. Ответственность за легализацию (отмывание) денежных средств или иного имущества, добытых преступным путем. Виды данного преступления
22. Ответственность за изготовление, хранение, перевозку или сбыт поддельных денег, кредитных либо расчетных карт и иных платежных документов
23. Понятие и виды преступлений против интересов службы в коммерческих и иных организациях. Ответственность за коммерческий подкуп
24. Общая характеристика и система составов преступлений против общественной безопасности
25. Террористический акт и другие составы преступлений террористической направленности. Соотношение со смежными составами преступлений
26. Ответственность за захват заложника. Отграничение от похищения человека и незаконного лишения свободы. Условия освобождения от ответственности
27. Состав бандитизма. Разграничение со смежными составами преступлений
28. Уголовно-правовая характеристика составов массовых беспорядков, хулиганства и вандализма
29. Система и квалификация преступлений, связанных с незаконным оборотом оружия, боеприпасов, взрывчатых веществ и взрывных устройств
30. Система и квалификация преступлений, связанных с незаконным оборотом наркотиков
31. Общая характеристика составов преступлений против общественной нравственности
32. Понятие и виды экологических преступлений. Критерии отграничения от административных правонарушений
33. Понятие и виды преступлений против основ конституционного строя и безопасности государства
34. Уголовно-правовая характеристика составов злоупотребления должностными полномочиями. И превышения должностных полномочий
35. Уголовно-правовая ответственность за получение и дачу взятки, посредничество во взяточничестве
36. Система и виды преступлений против правосудия
37. Уголовно-правовая ответственность за заведомо ложный донос, заведомо ложные показания. Отказ от дачи показаний
38. Понятие и виды преступлений против порядка управления. Ответственность за применение насилия в отношении представителя власти

39. Составы посягательства на жизнь сотрудника правоохранительного органа или лица, осуществляющего правосудие или предварительное расследование. Разграничение их с составом убийства лица в связи с осуществлением им служебной деятельности
40. Система и общая характеристика преступлений против мира и безопасности человечества

### **3. Перечень юридических «казусов» (ситуационных задач):**

**Задача 1.** Теплых и Щербаков, укоротив стволы охотничьего ружья путем их отпиливания, изготовили огнестрельное оружие – обрез и вместе с боеприпасами к нему незаконно хранили, носили и перевозили. По заключению экспертизы указанный обрез относится к самодельному гладкоствольному оружию и пригоден для стрельбы.

*Дайте юридическую оценку содеянного.*

**Задача 2.** Воронов признан виновным в том, что 18 ноября 2014г. из кабинета интенсивной терапии психиатрической службы г. Москвы украл лекарства на сумму 50 000 руб. 20 декабря того же года он тайно похитил из квартиры Бабошина принадлежащие ему компьютер стоимостью 40 000 руб. и фотоаппарат стоимостью 23 000 руб.

*Дайте юридическую оценку содеянного.*

**Задача 3.** Лукьянов проживал в общежитии строительно-монтажного управления. Воспользовавшись тем, что он своим ключом мог открыть другие комнаты, Лукьянов, находящийся в нетрезвом состоянии, проник в комнату, где проживали Манин, Никитин и Бубенцов, и совершил кражу принадлежавших им вещей.

*Дайте юридическую оценку содеянного.*

**Задача 4.** Пятнадцатилетний Борман совершил разбойное нападение. Органы предварительного следствия его действия квалифицировали по ч. 2 ст. 162 УК.

В результате проведения стационарной судебно-психиатрической экспертизы установлено, что у Бормана обнаруживается серьезная задержка психического развития вследствие перенесенных им при родах травмы головного мозга, асфиксии и недоношенности, по уровню общего психического развития он не соответствует паспортному возрастному периоду, считался не достигшим 14 лет и во время совершения общественно опасного деяния не мог в полной мере осознавать значение своих действия и руководить ими.

*Дайте юридическую оценку содеянного.*

**Задача 5.** Филимонов, решив совершить хищение денег из кассы судоремонтного завода, где он работал, стал наблюдать за работой кассира. Убедившись, что в кассе имеется крупная сумма денег, после работы он поехал за кассиром Охотиной, у которой при себе были ключи от помещения кассы и сейфа, напал на нее, дважды ударил кулаком по голове, отчего она потеряла сознание. Он оттащил Охотину в кусты, где она пришла в сознание и закричала. Тогда Филимонов нанес потерпевшей удары камнем по голове, после чего задушил ее поясом.

Взяв у умершей ключи от помещения кассы и сейфа, Филимонов прибыл к зданию заводоуправления, через форточку проник в это здание, похищенными ключами открыл дверь помещения кассы, а затем сейф и похитил из него 350 тыс. руб.

*Дайте юридическую оценку содеянного.*

**Задача 6.** Волин, работавший сантехником опытного завода, без разрешения администрации предприятия уехал на охоту и в течение 12 дней отсутствовал на работе. С целью оправдания

прогула Волин представил больничный листок. Мастер цеха Бычков, заподозрив обман, сходил в поликлинику и установил подлог больничного листка. Волину записали прогул и лишили части заработной платы.

На этой почве Волин затаил ненависть к Бычкову и пообещал ему: "Помни! Ты мне сделал, и я тебе сделаю, да так, что детей своих не увидишь..." Волин изготовил самодельное взрывное устройство и тайно установил его в железном ящике в служебной комнате Бычкова. Через некоторое время, открыв ящик, Бычков увидел незнакомый предмет, взял его в руки, произошел взрыв, в результате чего потерпевший лишился правой руки, а левая рука и плечо были раздроблены. Потерявший сознание Бычков был доставлен в больницу и пришел в себя только на 8-й день.

*Дайте юридическую оценку содеянного.*

**Задача 7.** Семин, находясь в состоянии алкогольного опьянения, поссорившись с Михасовым, нанес ему удар ножом в живот, причинив тяжкий вред здоровью. Через 3 дня в больнице потерпевший скончался.

Согласно заключению судебно-медицинского эксперта, при исследовании трупа Михасова установлено проникающее ранение живота с повреждением тонкого кишечника. Смерть же наступила от общего заболевания - острого инфаркта миокарда.

*Дайте юридическую оценку содеянного.*

**Задача 8.** Максимова ушла от своего мужа, оставив 4 малолетних детей, и стала сожительствовать с другим мужчиной. Максимов тяжело переживал уход жены, неоднократно обращался к ней с просьбой, чтобы она вернулась в семью. При очередной встрече Максимова заявила бывшему мужу, что она беременна от сожителя и возвращаться в семью не желает. В процессе ссоры Максимов схватил кухонный нож и нанес ей несколько ранений, от которых она скончалась. Совершив убийство, он явился в отдел внутренних дел с повинной и сообщил, что убил беременную жену. Вскрытием трупа установлено, что потерпевшая не была беременной.

*Дайте юридическую оценку содеянного.*

**Задача 9.** Колосов систематически избивал 17-летнюю падчерицу Маркину, нанося ей побои плеткой и поясным ремнем. Последний раз он нанес потерпевшей удары по голове скалкой, причинив ей неизгладимое обезображивание лица и лишив зрения на один глаз. Когда ее мать и отчим ушли на работу, потерпевшая выбросилась из окна квартиры, расположенной на 5-м этаже, и погибла.

*Дайте юридическую оценку содеянного.*

**Задача 10.** Члены банды Джабраилова напали на работников цементного завода и захватили Горина и Юнусова, которых затем передали Магомедову для строительства его дома. В дальнейшем Магомедов передал Горина и Юнусова участковому инспектору полиции Зайлиханову, который использовал их труд при обработке принадлежащего ему земельного участка. И только в результате контртеррористической операции они были освобождены и им были возвращены документы, удостоверяющие личность.

*Дайте юридическую оценку содеянного.*

**Задача 11.** Симонова по возвращении из туристической поездки в Испанию расхваливала своим подругам Ивановой и Грузиной условия жизни и работы в Испании и, в частности, сообщила им о возможности устроиться на работу в ночном клубе «Женские сердца».

Получив такую информацию, Иванова и Грузина решили попытать счастья и выехали по приглашению администрации этого ночного клуба в Испанию. Однако там их использовали по распоряжению хозяина клуба Ситорелло в течение 5 лет в качестве сексрабынь, оплачивая их услуги по 5 евро за каждого клиента.

*Дайте юридическую оценку содеянного.*

**Задача 12.** Закирова знакоилась с молодыми девушками и под предлогом сдачи жилплощади в наём привозила их на свою квартиру. В процессе разговора Закирова предлагала «обмыть» знакомство, после чего незаметно добавляла в фужер жертве сильнодействующее вещество - клофелин. После того, как потерпевшие засыпали, Закирова связывалась по телефону с Гибловым и Роциным. Потерпевших раздевали, снимали ювелирные украшения, а потом Гиблов насилует их. Роцин непосредственного участия в насилии не принимал, а делал фотоснимки происходящего. В последующем жертвы вывозили на машине в лес, где и оставляли.

*Дайте юридическую оценку содеянного.*

**Задача 13.** Во время выборов в органы местного самоуправления Костин был уполномочен общественной организацией присутствовать при подсчете голосов участковой избирательной комиссией. Воспользовавшись своим положением, Костин во время подсчета голосов добавил 140 бюллетеней, на которых был вычеркнут кандидат в депутаты Попов. После опубликования итогов выборов подделка бюллетеней была раскрыта.

*Дайте юридическую оценку содеянного.*

**Задача 14.** Желая сорвать выборы в орган местного самоуправления, член участковой избирательной комиссии Сорокин опустил в урну 100 недействительных бюллетеней.

*Дайте юридическую оценку содеянного.*

**Задача 15.** Куркова, мать троих детей (шести, семи и восьми лет), не работающая, систематически заставляла их заниматься выпрашиванием денег у прохожих. С этой целью она приводила детей к магазину «Детский мир» и оставляла около входных дверей. При этом она наказывала им каждый час приходить в сквер им. Тукая и отдавать ей деньги. На средства, собранные детьми, она покупала спиртное для себя и своего сожителя и нередко угощала им старшую дочь. Если собранных детьми денег ей казалось мало, она здесь же в сквере срывала с них одежду и заставляла просить у нее прощения.

*Дайте юридическую оценку содеянного.*

**Задача 16.** Суркова родила ребенка с болезнью Дауна. По просьбе матери медсестра родильного дома Лашина заменила ребенка на здорового, от которого родители отказались.

*Дайте юридическую оценку содеянного.*

**Задача 17.** Стинг, гражданин США, возглавлял группу лиц, занимавшихся печатанием фальшивых 100-долларовых банкнот. При аресте фальшивомонетчиков были изъяты 25 тыс. поддельных купюр, а также печатные машины. Всего они успели «выпустить» в обращение во многих районах мира более 2,5 млн. фальшивых американских долларов.

*Дайте юридическую оценку содеянного.*

**Задача 18.** Алиев, ранее судимый за убийство, ворвался в стоящий у гостиницы автобус, выхватил из рук сидящей там женщины малолетнюю дочь и, приставив к ней нож, объявил

ребёнка заложником. За жизнь девочки он потребовал выкуп в размере 250 тыс. долларов. Благодаря умелым действиям сотрудников полиции и граждан Алиев был обезврежен без применения оружия и специальных средств. Никто при его задержании не пострадал.

*Дайте юридическую оценку содеянного.*

**Задача 19.** Школьники 11-16-ти лет систематически звонили в правоохранительные органы и сообщали по телефону, будто бы в той или иной школе заложены взрывные устройства.

*Дайте юридическую оценку содеянного.*

**Задача 20.** Имея при себе взрывное устройство большой мощности, Аблаев и трое его сообщников захватили вылетевший из г. Барнаула в г. Москву авиалайнер, на борту которого находились 65 пассажиров и 5 членов экипажа. Угрожая взорвать самолёт, преступники потребовали, чтобы он после дозаправки в Москве летел в г. Гамбург. Когда самолёт приземлился в аэропорту Домодедово, представители правоохранительных органов и Аэрофлота вступили с группой Аблаева в переговоры, в ходе которых преступники предъявили дополнительные требования о предоставлении им 1 млн. долларов и наркотиков. При дозаправке самолёта группе захвата удалось разоружить и задержать преступников.

*Дайте юридическую оценку содеянного.*

**Задача 21.** Мосолов долгое время ухаживал за Желудковой и, обещая жениться, добивался вступления с ней в половую связь. Однако после вступления в половую связь с Желудковой, Мосолов стал избегать с ней дальнейшего общения, а при случайных встречах оскорблял её при посторонних. Не выдержав унижения, Желудкова повесилась.

*Дайте юридическую оценку содеянного.*

**Задача 22.** Сушкина на восьмом месяце беременности попросила свою подругу Иванову вызвать у неё преждевременные роды. Иванова нанесла сильный удар Сушкиной в нижнюю часть живота, отчего у последней начались схватки и через два часа родился мертвый ребенок. Труп ребёнка Сушкина выбросила в мусорный контейнер, стоящий во дворе.

*Дайте юридическую оценку содеянного.*

**Задача 23.** В течение месяца после рождения дочери Камаев издевался над женой, заявлял, что это не его родная дочь. Требовал избавиться любыми способами от ребёнка, предлагал не кормить его. Доведённая до отчаяния Камаева попросила свою сестру Умарову выбросить ребёнка в реку. Умарова утопила ребёнка.

*Дайте юридическую оценку содеянного.*

**Задача 24.** Малышков, Самсонов и Кулешов с целью получения выкупа похитили предпринимателя Попова. Продержав его три дня в подвале и не получив выкупа, они освободили Попова и отвезли домой.

*Дайте юридическую оценку содеянного.*

**Задача 25.** Котова разъезжала по городам России и занималась попрошайни-чеством. Для этой цели она похищала двух- и трехлетних детей, выдавая их за своих. Когда детям исполнялось пять лет, она оставляла их на вокзале или в детском доме.

*Дайте юридическую оценку содеянного.*

**Задача 26.** Листов, сожительствуя с Перминой, проявлял сексуальные домогательства к её 11-летней дочери: ходил по квартире в обнажённом виде, показывал видеофильмы порнографического содержания. Пообещав купить падчерице шубу, он по добровольному согласию вступил с ней в половую связь. В один из вечеров, когда Пермина отсутствовала, Листов распивал спиртные напитки со своим знакомым Реховым. Листов предложил Рехову совершить половой акт с падчерицей, для чего пригласил её распивать спиртные напитки. Утром, когда девочка была в сильной степени опьянения, Рехов совершил с ней половой акт.  
*Дайте юридическую оценку содеянного.*

**Задача 27.** Соломин, питая неприязнь к своим соседям, уговорил невменяемого Титова совершить изнасилование их 15-летней дочери. Встретив вечером девочку, Титов пытался совершить с ней половой акт, но она оказала активное сопротивление. Разозлившись, Титов задушил её.  
*Дайте юридическую оценку содеянного.*

**Задача 28.** Пирогов, желая получить информацию о предпринимательской деятельности Чеснокова, попросил 17-летнего Камнева проникнуть в квартиру Чеснокова и забрать компьютерные диски, на которых хранилась информация о заключённых сделках. Вместе с дисками Камнев похитил компьютер, Каменев не знал о содержании дисков.  
*Дайте юридическую оценку содеянного.*

**Задача 29.** 20-летний Курочкин предложил несовершеннолетним братьям Ивану и Петру Мухиным пойти с ним в парк. Встретив в парке незнакомого человека, Курочкин предложил подросткам снять с него куртку. Но ребята отказались. Тогда Курочкин сам снял с него куртку. После этого они встретили в парке двух подростков. На этот раз братья Мухины первыми напали на потерпевших и отобрали у них фотоаппарат, перчатки и другие вещи. Действия Курочкина органами предварительного следствия были квалифицированы по ст. 150 и ст. 161 УК РФ, но суд его оправдал в части обвинения по ст. 150 УК РФ.  
*Дайте юридическую оценку содеянного.*

**Задача 30.** Супруги Дуровы взяли из детского дома девятимесячного Олега и усыновили. Чтобы ребёнок впоследствии считал их своими родителями, они переехали в другой город. Спустя 13 лет бывшая соседка супругов Дуровых Гришина, находясь в командировке, случайно познакомилась с сослуживцами Дуровых и рассказала им об усыновлении ребёнка, а затем сообщила об этом Олегу.  
*Дайте юридическую оценку содеянного.*

**Задача 31.** Гракова систематически использовала свою 10-летнюю дочь для занятия попрошайничеством. В ряде квартир дочь имитировала обморок и пока хозяева занимались дочерью, Гракова завладевала ценными вещами. В ходе расследования выяснилось, что Гракова свою 15-летнюю дочь отдала в подпольный публичный дом, а 17-летнего сына определила в воровскую шайку.  
*Дайте юридическую оценку содеянного.*

**Задача 32.** Супруги Шведовы заключили договор с беременной Фокиной о передаче им ребёнка, который родится. После родов Фокина передала новорождённого Шведовым, получив за это автомобиль. Через работника муниципального органа образования Борисова по подложным документам Шведовы усыновили ребёнка. Сосед Шведовых Камнев, узнав о

факте незаконного усыновления, заявил, что если они не передадут ему определённую сумму, то он разгласит тайну усыновления.

*Дайте юридическую оценку содеянного.*

**Задача 33.** В 7 часов 37 минут неизвестный, оказавшийся позже Казаровым, позвонил по телефону 02 и заявил, что на крыше коммерческого ларька у платформы № 1 Балтийского вокзала Санкт-Петербурга заложена бомба. Специалисты действительно обнаружили в указанном месте банку с 400 гр. тротила с вставленной в неё железной трубкой, на которую была накручена записка. В записке содержалось требование закрыть АЭС ТОО «Лилит» и предоставить в определённое место 100 тысяч долларов. В противном случае Казаров грозил произвести ряд жестоких террористических актов в поездах типа ЭР-200.

*Дайте юридическую оценку содеянного.*

**Задача 34.** Никифорова, студентка одного из Московских вузов, имела две неудовлетворительные оценки по итогам экзаменов. Боясь получить при сдаче экзамена комиссии по одному из предметов очередную неудовлетворительную оценку, она в назначенное для сдачи экзамена сроки дважды звонила в ректорат вуза и сообщала о подложенной в здание бомбе. В результате таких сообщений преподаватели, студенты и обслуживающий персонал здания эвакуировались, а экзамен был перенесён на другое время.

*Дайте юридическую оценку содеянного.*

**Задача 35.** Маслов и Яковлев решили улететь на самолёте в одну из стран Скандинавии. У своих знакомых они приобрели огнестрельное оружие и купили билеты на самолет, вылетающий из аэропорта города Уфы. При посадке в самолет ТУ-154 они убили двух пассажиров и потребовали экипаж самолета, угрожая в противном случае расправиться с остальными пассажирами. В результате решительных действий специальных подразделений оставшиеся пассажиры были освобождены, а преступники обезврежены.

*Дайте юридическую оценку содеянного.*

**Задача 36.** Во время отдыха Изотов познакомился с Карповым. Они обменялись адресами. Спустя 7 месяцев после знакомства к Изотову пришёл гражданин США Блюмм, передал письмо от Карпова, который просил Изотова оказать Блюмм содействие в предоставлении жилья. За хорошее вознаграждение Изотов согласился предоставлять свою квартиру Блюмм для встреч с «нужными» людьми.

*Дайте юридическую оценку содеянного.*

**Задача 37.** Яковлев, имея доступ к сведениям, составляющим государственную тайну, фотографировал на плёнку наиболее важные документы с целью, при случае, выгодно продать их одному из представителей иностранных государств.

*Дайте юридическую оценку содеянного.*

**Задача 38.** Строилов находился по заданию российской внешней разведки в Риме. На приёме по поводу презентации российско-итальянской фирмы он познакомился с Николь Борен, с которой впоследствии у него возникли близкие отношения. Спустя несколько недель Строилов признался ей, что является сотрудником российской внешней разведки. Николь предложила продать известные ему сведения об агентуре в Италии, скрыться в Аргентине, где у неё имелись связи в деловых кругах, и начать свой бизнес. После некоторых колебаний Строилов поступил как советовала ему Борен.

*Дайте юридическую оценку содеянного.*

**Задача 39.** Во время судебного процесса судье Семкиной неоднократно звонили родственники подсудимого Зейнатуллина, заявляя, что если он будет приговорён к лишению свободы, то её внуку судьи придётся плохо.

*Дайте юридическую оценку содеянного.*

**Задача 40.** Преподаватель института Рюмин, избличённый в получении взятки, обратился к своему товарищу, работавшему прокурором района, с просьбой о помощи. Прокурор, в свою очередь, обратился к знакомому судье Назаровой, чтобы она оказала содействие в назначении Рюмину наказания, не связанного с лишением свободы. Назарова, хорошо зная судью Проханова, передала ему просьбу прокурора и Проханов ее выполнил.

*Дайте юридическую оценку содеянного.*

#### **4. Перечень экзаменационных билетов.**

#### **5. Критерии оценки.**

**Оценка «отлично»** ставится студенту, ответ которого содержит:

Глубокое знание программного материала, а также основного содержания и новаций лекционного курса;

Знание концептуально-понятийного аппарата всего курса;

Знание монографической литературы по курсу, а также свидетельствует о способности:

- самостоятельно критически оценивать основные положения курса;

- увязывать теорию с практикой.

**Оценка «отлично» не ставится** в случаях систематических пропусков студентом семинарских и лекционных занятий по неуважительным причинам, отсутствия активного участия на семинарских занятиях, а также неправильных ответов на дополнительные вопросы преподавателя.

**Оценка «хорошо»** ставится студенту, ответ которого свидетельствует:

О полном знании материала по программе;

О знании рекомендованной литературы,

Правильное, но не всегда точное и аргументированное изложение материала.

**Оценка «хорошо» не ставится** в случаях пропусков студентом семинарских и лекционных занятий по неуважительным причинам.

**Оценка «удовлетворительно»** ставится студенту, ответ которого содержит:

Поверхностные знания важнейших разделов программы и содержания лекционного курса;

Затруднения с использованием научно-понятийного аппарата и терминологии курса;

Стремление логически четко построить ответ, а также свидетельствует о возможности последующего обучения.

**Оценка «неудовлетворительно»** ставится студенту, имеющему существенные пробелы в знании основного материала по программе, а также допустившему принципиальные ошибки при изложении материала.

**Оценка за решение «казуса»** включает в себя:

1. Соответствие решения сформулированным в кейсе вопросам (адекватность проблеме) - 1 балл

2. Оригинальность подхода (новаторство, креативность) – 1 балл

3. Применимость решения на практике – 1 балл



4. Глубина проработки проблемы (обоснованность решения, наличие альтернативных вариантов, прогнозирование возможных проблем, комплексность решения) – 1 балл
5. Возможность долгосрочного применения – 1 балл

**40.02.02 Правоохранительная деятельность**

(код и наименование специальности)

**ОП.07. Уголовное право**

(код и наименование дисциплины)

**ЭКЗАМЕНАЦИОННЫЙ БИЛЕТ № 1**

**Инструкция для обучающегося**

Место выполнения:

Максимальное время выполнения задания: 30 мин.

При работе вы можете воспользоваться: нормативно-правовыми актами (УК РФ) (при решении задачи)

**Теоретические вопросы:**

1. Уголовное право: понятие, предмет, метод, система и задачи. Место уголовного права в общей системе права
2. Уголовно-правовая ответственность за получение и дачу взятки, посредничество во взяточничестве

**Задание:**

Теплых и Щербаков, укоротив стволы охотничьего ружья путем их отпиливания, изготовили огнестрельное оружие – обрез и вместе с боеприпасами к нему незаконно хранили, носили и перевозили. По заключению экспертизы указанный обрез относится к самодельному гладкоствольному оружию и пригоден для стрельбы.

*Дайте юридическую оценку содеянного.*

**40.02.02 Правоохранительная деятельность**

(код и наименование специальности)

**ОП.07. Уголовное право**

(код и наименование дисциплины)

**ЭКЗАМЕНАЦИОННЫЙ БИЛЕТ № 2**

**Инструкция для обучающегося**

Место выполнения:

Максимальное время выполнения задания: 30 мин.

При работе вы можете воспользоваться: нормативно-правовыми актами (УК РФ) (при решении задачи)

**Теоретические вопросы:**

1. Принципы уголовного права
2. Система и виды преступлений против правосудия

**Задание:**

Воронов признан виновным в том, что 18 ноября 2014г. из кабинета интенсивной терапии психиатрической службы г. Москвы украл лекарства на сумму 50 000 руб. 20 декабря того же года он тайно похитил из квартиры Бабошина принадлежащие ему компьютер стоимостью 40 000 руб. и фотоаппарат стоимостью 23 000 руб.

*Дайте юридическую оценку содеянного.*

## 40.02.02 Правоохранительная деятельность

(код и наименование специальности)

### ОП.07. Уголовное право

(код и наименование дисциплины)

#### ЭКЗАМЕНАЦИОННЫЙ БИЛЕТ № 3

#### Инструкция для обучающегося

Место выполнения:

Максимальное время выполнения задания: 30 мин.

При работе вы можете воспользоваться: нормативно-правовыми актами (УК РФ) (при решении задачи)

#### Теоретические вопросы:

1. Источники уголовного права. Структура уголовного закона и уголовно-правовой нормы. Толкование уголовного закона
  2. Уголовно-правовая ответственность за заведомо ложный донос, заведомо ложные показания. Отказ от дачи показаний
- Понятие и виды преступлений против порядка управления. Ответственность за применение насилия в отношении представителя власти

**Задание:** Лукьянов проживал в общежитии строительного управления. Воспользовавшись тем, что он своим ключом мог открыть другие комнаты, Лукьянов, находящийся в нетрезвом состоянии, проник в комнату, где проживали Манин, Никитин и Бубенцов, и совершил кражу принадлежавших им вещей. *Дайте юридическую оценку содеянного.*

## 40.02.02 Правоохранительная деятельность

(код и наименование специальности)

### ОП.07. Уголовное право

(код и наименование дисциплины)

#### ЭКЗАМЕНАЦИОННЫЙ БИЛЕТ № 4

#### Инструкция для обучающегося

Место выполнения:

Максимальное время выполнения задания: 30 мин.

При работе вы можете воспользоваться: нормативно-правовыми актами (УК РФ) (при решении задачи)

#### Теоретические вопросы:

1. Действие уголовного закона в пространстве, во времени и по кругу лиц
2. Виды преступлений против семьи и несовершеннолетних. Ответственность за вовлечение несовершеннолетнего в совершение преступлений и иных антиобщественных действий

#### Задание:

Пятнадцатилетний Борман совершил разбойное нападение. Органы предварительного следствия его действия квалифицировали по ч. 2 ст. 162 УК.

В результате проведения стационарной судебно-психиатрической экспертизы установлено, что у Бормана обнаруживается серьезная задержка психического развития вследствие перенесенных им при родах травмы головного мозга, асфиксии и недоношенности, по уровню общего психического развития он не соответствует паспортному возрастному периоду, считался не достигшим 14 лет и во время совершения общественно опасного деяния не мог в полной мере осознавать значение своих действия и руководить ими.

*Дайте юридическую оценку содеянного.*

## 40.02.02 Правоохранительная деятельность

(код и наименование специальности)

### ОП.07. Уголовное право

(код и наименование дисциплины)

#### ЭКЗАМЕНАЦИОННЫЙ БИЛЕТ № 5

#### **Инструкция для обучающегося**

Место выполнения:

Максимальное время выполнения задания: 30 мин.

При работе вы можете воспользоваться: нормативно-правовыми актами (УК РФ) (при решении задачи)

#### **Теоретические вопросы:**

1. Понятие и признаки преступления. Малозначительное деяние. Отличие преступлений от иных правонарушений
2. Уголовно-правовая ответственность за нарушение неприкосновенности частной жизни, неприкосновенности жилища, нарушение тайны переписки, телефонных переговоров, почтовых, телеграфных и иных сообщений

#### **Задание:**

Филимонов, решив совершить хищение денег из кассы судоремонтного завода, где он работал, стал наблюдать за работой кассира. Убедившись, что в кассе имеется крупная сумма денег, после работы он поехал за кассиром Охотиной, у которой при себе были ключи от помещения кассы и сейфа, напал на нее, дважды ударил кулаком по голове, отчего она потеряла сознание. Он оттащил Охотину в кусты, где она пришла в сознание и закричала. Тогда Филимонов нанес потерпевшей удары камнем по голове, после чего задушил ее поясом.

Взяв у умершей ключи от помещения кассы и сейфа, Филимонов прибыл к зданию заводоуправления, через форточку проник в это здание, похищенными ключами открыл дверь помещения кассы, а затем сейф и похитил из него 350 тыс. руб.

*Дайте юридическую оценку содеянного.*

## 40.02.02 Правоохранительная деятельность

(код и наименование специальности)

### ОП.07. Уголовное право

(код и наименование дисциплины)

#### ЭКЗАМЕНАЦИОННЫЙ БИЛЕТ № 6

#### Инструкция для обучающегося

Место выполнения:

Максимальное время выполнения задания: 30 мин.

При работе вы можете воспользоваться: нормативно-правовыми актами (УК РФ) (при решении задачи)

#### Теоретические вопросы:

1. Классификация и категории преступлений
2. Понятие, признаки и виды хищения

**Задание:** Волин, работавший сантехником опытного завода, без разрешения администрации предприятия уехал на охоту и в течение 12 дней отсутствовал на работе. С целью оправдания прогула Волин представил больничный листок. Мастер цеха Бычков, заподозрив обман, сходил в поликлинику и установил подлог больничного листка. Волину записали прогул и лишили части заработной платы.

На этой почве Волин затаил ненависть к Бычкову и пообещал ему: "Помни! Ты мне сделал, и я тебе сделаю, да так, что детей своих не увидишь..." Волин изготовил самодельное взрывное устройство и тайно установил его в железном ящике в служебной комнате Бычкова. Через некоторое время, открыв ящик, Бычков увидел незнакомый предмет, взял его в руки, произошел взрыв, в результате чего потерпевший лишился правой руки, а левая рука и плечо были раздроблены. Потерявший сознание Бычков был доставлен в больницу и пришел в себя только на 8-й день. *Дайте юридическую оценку содеянного.*

## 40.02.02 Правоохранительная деятельность

(код и наименование специальности)

### ОП.07. Уголовное право

(код и наименование дисциплины)

#### ЭКЗАМЕНАЦИОННЫЙ БИЛЕТ № 7

#### Инструкция для обучающегося

Место выполнения:

Максимальное время выполнения задания: 30 мин.

При работе вы можете воспользоваться: нормативно-правовыми актами (УК РФ) (при решении задачи)

#### Теоретические вопросы:

1. Состав преступления: понятие, признаки и структура. Виды составов преступлений
2. Ответственность за изготовление, хранение, перевозку или сбыт поддельных денег, кредитных либо расчетных карт и иных платежных документов

#### Задание:

Семин, находясь в состоянии алкогольного опьянения, поссорившись с Михасовым, нанес ему удар ножом в живот, причинив тяжкий вред здоровью. Через 3 дня в больнице потерпевший скончался.

Согласно заключению судебно-медицинского эксперта, при исследовании трупа Михасова установлено проникающее ранение живота с повреждением тонкого кишечника. Смерть же наступила от общего заболевания - острого инфаркта миокарда.

*Дайте юридическую оценку содеянного.*

## 40.02.02 Правоохранительная деятельность

(код и наименование специальности)

**ОП.07. Уголовное право**

(код и наименование дисциплины)

### ЭКЗАМЕНАЦИОННЫЙ БИЛЕТ № 8

#### **Инструкция для обучающегося**

Место выполнения:

Максимальное время выполнения задания: 30 мин.

При работе вы можете воспользоваться: нормативно-правовыми актами (УК РФ) (при решении задачи)

#### **Теоретические вопросы:**

1. Понятие и юридическое значение объекта преступления. Классификация объектов преступления.

Предмет преступления и потерпевший

2. Понятие и виды преступлений против интересов службы в коммерческих и иных организациях

#### **Задание:**

Максимова ушла от своего мужа, оставив 4 малолетних детей, и стала сожительствовать с другим мужчиной. Максимов тяжело переживал уход жены, неоднократно обращался к ней с просьбой, чтобы она вернулась в семью. При очередной встрече Максимова заявила бывшему мужу, что она беременна от сожителя и возвращаться в семью не желает. В процессе ссоры Максимов схватил кухонный нож и нанес ей несколько ранений, от которых она скончалась. Совершив убийство, он явился в отдел внутренних дел с повинной и сообщил, что убил беременную жену. Вскрытием трупа установлено, что потерпевшая не была беременной.

*Дайте юридическую оценку содеянного.*

### 40.02.02 Правоохранительная деятельность

(код и наименование специальности)

**ОП.07. Уголовное право**

(код и наименование дисциплины)

### ЭКЗАМЕНАЦИОННЫЙ БИЛЕТ № 9

#### **Инструкция для обучающегося**

Место выполнения:

Максимальное время выполнения задания: 30 мин.

При работе вы можете воспользоваться: нормативно-правовыми актами (УК РФ) (при решении задачи)

#### **Теоретические вопросы:**

1. Понятие и значение объективной стороны преступления. Обязательные и факультативные признаки объективной стороны преступления

2. Ответственность за коммерческий подкуп

#### **Задание:**

Колосов систематически избивал 17-летнюю падчерицу Маркину, нанося ей побои плеткой и поясным ремнем. Последний раз он нанес потерпевшей удары по голове скалкой, причинив ей неизгладимое обезображивание лица и лишив зрения на один глаз. Когда ее мать и отчим ушли на работу, потерпевшая выбросилась из окна квартиры, расположенной на 5-м этаже, и погибла.

*Дайте юридическую оценку содеянного.*

### 40.02.02 Правоохранительная деятельность

(код и наименование специальности)

**ОП.07. Уголовное право**

(код и наименование дисциплины)

### ЭКЗАМЕНАЦИОННЫЙ БИЛЕТ № 10

### **Инструкция для обучающегося**

Место выполнения:

Максимальное время выполнения задания: 30 мин.

При работе вы можете воспользоваться: нормативно-правовыми актами (УК РФ) (при решении задачи)

#### **Теоретические вопросы:**

1. Понятие и значение субъективной стороны состава преступления. Обязательные и факультативные признаки субъективной стороны преступления
2. Общая характеристика и система составов преступлений против общественной безопасности

#### **Задание:**

Члены банды Джабраилова напали на работников цементного завода и захватили Горина и Юнусова, которых затем передали Магомедову для строительства его дома. В дальнейшем Магомедов передал Горина и Юнусова участковому инспектору полиции Зайлиханову, который использовал их труд при обработке принадлежащего ему земельного участка. И только в результате контртеррористической операции они были освобождены и им были возвращены документы, удостоверяющие личность.

*Дайте юридическую оценку содеянного.*

#### **40.02.02 Правоохранительная деятельность**

(код и наименование специальности)

#### **ОП.07. Уголовное право**

(код и наименование дисциплины)

#### **ЭКЗАМЕНАЦИОННЫЙ БИЛЕТ № 11**

### **Инструкция для обучающегося**

Место выполнения:

Максимальное время выполнения задания: 30 мин.

При работе вы можете воспользоваться: нормативно-правовыми актами (УК РФ) (при решении задачи)

#### **Теоретические вопросы:**

1. Понятие и формы вины. Умысел и его виды. Неосторожность и ее виды. Невинное причинение вреда. Преступления с двумя формами вины
2. Террористический акт и другие составы преступлений террористической направленности. Соотношение со смежными составами преступлений

#### **Задание:**

Симонова по возвращении из туристической поездки в Испанию расхваливала своим подругам Ивановой и Грузиной условия жизни и работы в Испании и, в частности, сообщила им о возможности устроиться на работу в ночном клубе «Женские сердца».

Получив такую информацию, Иванова и Грузина решили попытать счастья и выехали по приглашению администрации этого ночного клуба в Испанию. Однако там их использовали по распоряжению хозяина клуба Ситорелло в течение 5 лет в качестве сексрабынь, оплачивая их услуги по 5 евро за каждого клиента.

*Дайте юридическую оценку содеянного.*

#### **40.02.02 Правоохранительная деятельность**

(код и наименование специальности)

#### **ОП.07. Уголовное право**

(код и наименование дисциплины)

#### **ЭКЗАМЕНАЦИОННЫЙ БИЛЕТ № 12**

### **Инструкция для обучающегося**

Место выполнения:

Максимальное время выполнения задания: 30 мин.

При работе вы можете воспользоваться: нормативно-правовыми актами (УК РФ) (при решении задачи)

**Теоретические вопросы:**

1. Понятие и значение субъекта преступления. Виды субъекта преступления. Понятие и критерии невменяемости. Ограниченная вменяемость
2. Ответственность за захват заложника. Отграничение от похищения человека и незаконного лишения свободы. Условия освобождения от ответственности

**Задание:**

Закирова знакоилась с молодыми девушками и под предлогом сдачи жилплощади в наём привозила их на свою квартиру. В процессе разговора Закирова предлагала «обмыть» знакомство, после чего незаметно добавляла в фужер жертве сильнодействующее вещество - клофелин. После того, как потерпевшие засыпали, Закирова связывалась по телефону с Гибловым и Роциным. Потерпевших раздевали, снимали ювелирные украшения, а потом Гиблов насильовал их. Роцин непосредственного участия в насилии не принимал, а делал фотоснимки происходящего. В последующем жертвы вывозили на машине в лес, где и оставляли.

*Дайте юридическую оценку содеянного.*

**40.02.02 Правоохранительная деятельность**

(код и наименование специальности)

**ОП.07. Уголовное право**

(код и наименование дисциплины)

**ЭКЗАМЕНАЦИОННЫЙ БИЛЕТ № 13**

**Инструкция для обучающегося**

Место выполнения:

Максимальное время выполнения задания: 30 мин.

При работе вы можете воспользоваться: нормативно-правовыми актами (УК РФ) (при решении задачи)

**Теоретические вопросы:**

1. Стадии совершения преступления: понятие и виды. Добровольный отказ от совершения преступления: понятие и отличие от деятельного раскаяния
2. Состав бандитизма. Разграничение со смежными составами преступлений

**Задание:**

Во время выборов в органы местного самоуправления Костин был уполномочен общественной организацией присутствовать при подсчете голосов участковой избирательной комиссией. Воспользовавшись своим положением, Костин во время подсчета голосов добавил 140 бюллетеней, на которых был вычеркнут кандидат в депутаты Попов. После опубликования итогов выборов подделка бюллетеней была раскрыта.

*Дайте юридическую оценку содеянного.*

**40.02.02 Правоохранительная деятельность**

(код и наименование специальности)

**ОП.07. Уголовное право**

(код и наименование дисциплины)

**ЭКЗАМЕНАЦИОННЫЙ БИЛЕТ № 14**

**Инструкция для обучающегося**

Место выполнения:



Максимальное время выполнения задания: 30 мин.

При работе вы можете воспользоваться: нормативно-правовыми актами (УК РФ) (при решении задачи)

**Теоретические вопросы:**

1. Соучастие в преступлении: понятие, признаки, виды, формы
2. Уголовно-правовая характеристика составов массовых беспорядков, хулиганства и вандализма

**Задание:**

Желая сорвать выборы в орган местного самоуправления, член участковой избирательной комиссии Сорокин опустил в урну 100 недействительных бюллетеней.

*Дайте юридическую оценку содеянного.*

**40.02.02 Правоохранительная деятельность**

(код и наименование специальности)

**ОП.07. Уголовное право**

(код и наименование дисциплины)

**ЭКЗАМЕНАЦИОННЫЙ БИЛЕТ № 15**

**Инструкция для обучающегося**

Место выполнения:

Максимальное время выполнения задания: 30 мин.

При работе вы можете воспользоваться: нормативно-правовыми актами (УК РФ) (при решении задачи)

**Теоретические вопросы:**

1. Виды соучастников, основания и пределы их ответственности
2. Система и квалификация преступлений, связанных с незаконным оборотом оружия, боеприпасов, взрывчатых веществ и взрывных устройств

**Задание:**

Куркова, мать троих детей (шести, семи и восьми лет), не работающая, систематически заставляла их заниматься выпрашиванием денег у прохожих. С этой целью она приводила детей к магазину «Детский мир» и оставляла около входных дверей. При этом она наказывала им каждый час приходить в сквер им. Тукая и отдавать ей деньги. На средства, собранные детьми, она покупала спиртное для себя и своего сожителя и нередко угощала им старшую дочь. Если собранных детьми денег ей казалось мало, она здесь же в сквере срывала с них одежду и заставляла просить у нее прощения.

*Дайте юридическую оценку содеянного.*

**40.02.02 Правоохранительная деятельность**

(код и наименование специальности)

**ОП.07. Уголовное право**

(код и наименование дисциплины)

**ЭКЗАМЕНАЦИОННЫЙ БИЛЕТ № 16**

**Инструкция для обучающегося**

Место выполнения:

Максимальное время выполнения задания: 30 мин.

При работе вы можете воспользоваться: нормативно-правовыми актами (УК РФ) (при решении задачи)

**Теоретические вопросы:**

1. Понятие и формы множественности преступлений. Отличие множественности преступлений от единого (единичного) преступления
2. Общая характеристика составов преступлений против общественной нравственности

**Задание:**

Суркова родила ребенка с болезнью Дауна. По просьбе матери медсестра родильного дома Лашина заменила ребенка на здорового, от которого родители отказались.

*Дайте юридическую оценку содеянного.*

**40.02.02 Правоохранительная деятельность**

(код и наименование специальности)

**ОП.07. Уголовное право**

(код и наименование дисциплины)

**ЭКЗАМЕНАЦИОННЫЙ БИЛЕТ № 17**

**Инструкция для обучающегося**

Место выполнения:

Максимальное время выполнения задания: 30 мин.

При работе вы можете воспользоваться: нормативно-правовыми актами (УК РФ) (при решении задачи)

**Теоретические вопросы:**

1. Рецидив преступлений и его виды
2. Понятие и виды экологических преступлений. Критерии отграничения от административных правонарушений

**Задание:**

Стинг, гражданин США, возглавлял группу лиц, занимавшихся печатанием фальшивых 100-долларовых банкнот. При аресте фальшивомонетчиков были изъяты 25 тыс. поддельных купюр, а также печатные машины. Всего они успели «выпустить» в обращение во многих районах мира более 2,5 млн. фальшивых американских долларов.

*Дайте юридическую оценку содеянного.*

**40.02.02 Правоохранительная деятельность**

(код и наименование специальности)

**ОП.07. Уголовное право**

(код и наименование дисциплины)

**ЭКЗАМЕНАЦИОННЫЙ БИЛЕТ № 18**

**Инструкция для обучающегося**

Место выполнения:

Максимальное время выполнения задания: 30 мин.

При работе вы можете воспользоваться: нормативно-правовыми актами (УК РФ) (при решении задачи)

**Теоретические вопросы:**

1. Совокупность преступлений: понятие и их виды
2. Система и квалификация преступлений, связанных с незаконным оборотом наркотиков

**Задание:**

Алиев, ранее судимый за убийство, ворвался в стоящий у гостиницы автобус, выхватил из рук сидящей там женщины малолетнюю дочь и, приставив к ней нож, объявил ребёнка заложником. За жизнь девочки он потребовал выкуп в размере 250 тыс. долларов. Благодаря умелым действиям сотрудников полиции и граждан Алиев был обезврежен без применения оружия и специальных средств. Никто при его задержании не пострадал.

*Дайте юридическую оценку содеянного.*

**40.02.02 Правоохранительная деятельность**

(код и наименование специальности)

**ОП.07. Уголовное право**

(код и наименование дисциплины)

**ЭКЗАМЕНАЦИОННЫЙ БИЛЕТ № 19**

**Инструкция для обучающегося**

Место выполнения:

Максимальное время выполнения задания: 30 мин.

При работе вы можете воспользоваться: нормативно-правовыми актами (УК РФ) (при решении задачи)

**Теоретические вопросы:**

1. Понятие, признаки и виды обстоятельств, исключающих преступность деяния
2. Понятие и виды преступлений против основ конституционного строя и безопасности государства

**Задание:**

Школьники 11-16-ти лет систематически звонили в правоохранительные органы и сообщали по телефону, будто бы в той или иной школе заложены взрывные устройства.

*Дайте юридическую оценку содеянного.*

**40.02.02 Правоохранительная деятельность**

(код и наименование специальности)

**ОП.07. Уголовное право**

(код и наименование дисциплины)

**ЭКЗАМЕНАЦИОННЫЙ БИЛЕТ № 20**

**Инструкция для обучающегося**

Место выполнения:

Максимальное время выполнения задания: 30 мин.

При работе вы можете воспользоваться: нормативно-правовыми актами (УК РФ) (при решении задачи)

**Теоретические вопросы:**

1. Понятие, признаки и виды обстоятельств, исключающих преступность деяния
2. Понятие и виды преступлений против основ конституционного строя и безопасности государства

**Задание:**

Имея при себе взрывное устройство большой мощности, Аблаев и трое его сообщников захватили вылетевший из г. Барнаула в г. Москву авиалайнер, на борту которого находились 65 пассажиров и 5 членов экипажа. Угрожая взорвать самолёт, преступники потребовали, чтобы он после дозаправки в Москве летел в г. Гамбург. Когда самолёт приземлился в аэропорту Домодедово, представители правоохранительных органов и Аэрофлота вступили с группой Аблаева в переговоры, в ходе которых преступники предъявили дополнительные требования о предоставлении им 1 млн. долларов и наркотиков. При дозаправке самолёта группе захвата удалось разоружить и задержать преступников.

*Дайте юридическую оценку содеянного.*

**40.02.02 Правоохранительная деятельность**

(код и наименование специальности)

**ОП.07. Уголовное право**

(код и наименование дисциплины)

**ЭКЗАМЕНАЦИОННЫЙ БИЛЕТ № 21**

**Инструкция для обучающегося**

Место выполнения:

Максимальное время выполнения задания: 30 мин.

При работе вы можете воспользоваться: нормативно-правовыми актами (УК РФ) (при решении задачи)

**Теоретические вопросы:**

1. Крайняя необходимость: понятие, условия правомерности, значение. Ответственность за причиненный вред при превышении пределов крайней необходимости
2. Составы посягательства на жизнь сотрудника правоохранительного органа или лица, осуществляющего правосудие или предварительное расследование. Разграничение их с составом убийства лица в связи с осуществлением им служебной деятельности

**Задание:**

Мосолов долгое время ухаживал за Желудковой и, обещая жениться, добивался вступления с ней в половую связь. Однако после вступления в половую связь с Желудковой, Мосолов стал избегать с ней дальнейшего общения, а при случайных встречах оскорблял её при посторонних. Не выдержав унижения, Желудкова повесилась.

*Дайте юридическую оценку содеянного.*

**40.02.02 Правоохранительная деятельность**

(код и наименование специальности)

## **ОП.07. Уголовное право**

(код и наименование дисциплины)

### **ЭКЗАМЕНАЦИОННЫЙ БИЛЕТ № 22**

#### **Инструкция для обучающегося**

Место выполнения:

Максимальное время выполнения задания: 30 мин.

При работе вы можете воспользоваться: нормативно-правовыми актами (УК РФ) (при решении задачи)

#### **Теоретические вопросы:**

1. Причинение вреда при задержании лица, совершившего преступление: понятие, условия правомерности
2. Преступления против конституционных прав и свобод человека и гражданина: понятие и общая характеристика составов

#### **Задание:**

Сушкина на восьмом месяце беременности попросила свою подругу Иванову вызвать у неё преждевременные роды. Иванова нанесла сильный удар Сушкиной в нижнюю часть живота, отчего у последней начались схватки и через два часа родился мертвый ребенок. Труп ребёнка Сушкина выбросила в мусорный контейнер, стоящий во дворе.

*Дайте юридическую оценку содеянного.*

## **40.02.02 Правоохранительная деятельность**

(код и наименование специальности)

## **ОП.07. Уголовное право**

(код и наименование дисциплины)

### **ЭКЗАМЕНАЦИОННЫЙ БИЛЕТ № 23**

#### **Инструкция для обучающегося**

Место выполнения:

Максимальное время выполнения задания: 30 мин.

При работе вы можете воспользоваться: нормативно-правовыми актами (УК РФ) (при решении задачи)

#### **Теоретические вопросы:**

1. Физическое или психическое принуждение к совершению преступления: понятие, ответственность
2. Общая характеристика преступлений против половой неприкосновенности и половой свободы личности

#### **Задание:**

В течение месяца после рождения дочери Камаев издевался над женой, заявлял, что это не его родная дочь. Требовал избавиться любыми способами от ребёнка, предлагал не кормить его. Доведённая до отчаяния Камаева попросила свою сестру Умарову выбросить ребёнка в реку. Умарова утопила ребёнка.

*Дайте юридическую оценку содеянного.*

**40.02.02 Правоохранительная деятельность**

(код и наименование специальности)

**ОП.07. Уголовное право**

(код и наименование дисциплины)

**ЭКЗАМЕНАЦИОННЫЙ БИЛЕТ № 24**

**Инструкция для обучающегося**

Место выполнения:

Максимальное время выполнения задания: 30 мин.

При работе вы можете воспользоваться: нормативно-правовыми актами (УК РФ) (при решении задачи)

**Теоретические вопросы:**

1. Обоснованный риск и исполнение приказа или распоряжения: понятие, условия правомерности, ответственность
2. Уголовная ответственность за изнасилование и насильственные действия сексуального характера

**Задание:**

Малышков, Самсонов и Кулешов с целью получения выкупа похитили предпринимателя Попова. Продержав его три дня в подвале и не получив выкупа, они освободили Попова и отвезли домой.

*Дайте юридическую оценку содеянного.*

**40.02.02 Правоохранительная деятельность**

(код и наименование специальности)

**ОП.07. Уголовное право**

(код и наименование дисциплины)

**ЭКЗАМЕНАЦИОННЫЙ БИЛЕТ № 25**

**Инструкция для обучающегося**

Место выполнения:

Максимальное время выполнения задания: 30 мин.

При работе вы можете воспользоваться: нормативно-правовыми актами (УК РФ) (при решении задачи)

**Теоретические вопросы:**

1. Наказание: понятие, цели. Система наказаний в РФ. Основные и дополнительные наказания
2. Уголовно-правовая характеристика мошенничества. Виды мошенничества

**Задание:**

Котова разъезжала по городам России и занималась попрошайничеством. Для этой цели она похищала двух- и трехлетних детей, выдавая их за своих. Когда детям исполнялось пять лет, она оставляла их на вокзале или в детском доме.

*Дайте юридическую оценку содеянного*

**40.02.02 Правоохранительная деятельность**

(код и наименование специальности)

**ОП.07. Уголовное право**

(код и наименование дисциплины)

**ЭКЗАМЕНАЦИОННЫЙ БИЛЕТ № 26**

**Инструкция для обучающегося**

Место выполнения:

Максимальное время выполнения задания: 30 мин.

При работе вы можете воспользоваться: нормативно-правовыми актами (УК РФ) (при решении задачи)

**Теоретические вопросы:**

1. Характеристика наказаний, не связанных с изоляцией от общества
2. Ответственность за грабеж. Разграничение насильственного грабежа и разбоя. Разграничение грабежа и кражи

**Задание:**

Листов, сожительствуя с Перминой, проявлял сексуальные домогательства к её 11-летней дочери: ходил по квартире в обнажённом виде, показывал видеофильмы порнографического содержания. Пообещав купить падчерице шубу, он по добровольному согласию вступил с ней в половую связь. В один из вечеров, когда Пермина отсутствовала, Листов распивал спиртные напитки со своим знакомым Реховым. Листов предложил Рехову совершить половой акт с падчерицей, для чего пригласил её распивать спиртные напитки. Утром, когда девочка была в сильной степени опьянения, Рехов совершил с ней половой акт.

*Дайте юридическую оценку содеянного.*

**40.02.02 Правоохранительная деятельность**

(код и наименование специальности)

**ОП.07. Уголовное право**

(код и наименование дисциплины)

**ЭКЗАМЕНАЦИОННЫЙ БИЛЕТ № 27**

**Инструкция для обучающегося**

Место выполнения:

Максимальное время выполнения задания: 30 мин.

При работе вы можете воспользоваться: нормативно-правовыми актами (УК РФ) (при решении задачи)

**Теоретические вопросы:**

1. Характеристика наказаний, связанных с изоляцией от общества
2. Разбой и его квалифицирующие признаки. Отграничение от насильственного грабежа и вымогательства

**Задание:**

Соломин, питая неприязнь к своим соседям, уговорил невменяемого Титова совершить изнасилование их 15-летней дочери. Встретив вечером девочку, Титов пытался совершить с ней половой акт, но она оказала активное сопротивление. Разозлившись, Титов задушил её.

*Дайте юридическую оценку содеянного.*

**40.02.02 Правоохранительная деятельность**

(код и наименование специальности)

**ОП.07. Уголовное право**

(код и наименование дисциплины)

**ЭКЗАМЕНАЦИОННЫЙ БИЛЕТ № 28**

**Инструкция для обучающегося**

Место выполнения:

Максимальное время выполнения задания: 30 мин.

При работе вы можете воспользоваться: нормативно-правовыми актами (УК РФ) (при решении задачи)

**Теоретические вопросы:**

1. Лишение свободы: понятие, содержание, виды. Виды исправительных учреждений
2. Понятие вымогательства, его квалифицированные виды, отграничение от насильственного грабежа и разбоя

**Задание:**

Пирогов, желая получить информацию о предпринимательской деятельности Чеснокова, попросил 17-летнего Камнева проникнуть в квартиру Чеснокова и забрать компьютерные диски, на которых хранилась информация о заключённых сделках. Вместе с дисками Камнев похитил компьютер, Камнев не знал о содержании дисков.

*Дайте юридическую оценку содеянного.*

**40.02.02 Правоохранительная деятельность**

(код и наименование специальности)

**ОП.07. Уголовное право**

(код и наименование дисциплины)

**ЭКЗАМЕНАЦИОННЫЙ БИЛЕТ № 29**

**Инструкция для обучающегося**

Место выполнения:

Максимальное время выполнения задания: 30 мин.

При работе вы можете воспользоваться: нормативно-правовыми актами (УК РФ) (при решении задачи)

**Теоретические вопросы:**

1. Смертная казнь как исключительная мера наказания
2. Уголовно-правовая ответственность за угон автомобиля или иного транспортного средства

**Задание:**

20-летний Курочкин предложил несовершеннолетним братьям Ивану и Петру Мухиным пойти с ним в парк. Встретив в парке незнакомого человека, Курочкин предложил подросткам снять с него куртку. Но ребята отказались. Тогда Курочкин сам снял с него куртку. После этого они встретили в парке двух подростков. На этот раз братья Мухины первыми напали на потерпевших и отобрали у них фотоаппарат, перчатки и другие вещи. Действия Курочкина органами предварительного следствия были квалифицированы по ст. 150 и ст. 161 УК РФ, но суд его оправдал в части обвинения по ст. 150 УК РФ.

*Дайте юридическую оценку содеянного.*



**40.02.02 Правоохранительная деятельность**

(код и наименование специальности)

**ОП.07. Уголовное право**

(код и наименование дисциплины)

**ЭКЗАМЕНАЦИОННЫЙ БИЛЕТ № 30**

**Инструкция для обучающегося**

Место выполнения:

Максимальное время выполнения задания: 30 мин.

При работе вы можете воспользоваться: нормативно-правовыми актами (УК РФ) (при решении задачи)

**Теоретические вопросы:**

1. Общие начала назначения наказания
2. Ответственность за легализацию (отмывание) денежных средств или иного имущества, добытых преступным путем. Виды данного преступления

**Задание:**

Супруги Дуровы взяли из детского дома девятимесячного Олега и усыновили. Чтобы ребёнок впоследствии считал их своими родителями, они переехали в другой город. Спустя 13 лет бывшая соседка супругов Дуровых Гришина, находясь в командировке, случайно познакомилась с сослуживцами Дуровых и рассказала им об усыновлении ребёнка, а затем сообщила об этом Олегу.

*Дайте юридическую оценку содеянного.*

**40.02.02 Правоохранительная деятельность**

(код и наименование специальности)

**ОП.07. Уголовное право**

(код и наименование дисциплины)

**ЭКЗАМЕНАЦИОННЫЙ БИЛЕТ № 31**

**Инструкция для обучающегося**

Место выполнения:

Максимальное время выполнения задания: 30 мин.

При работе вы можете воспользоваться: нормативно-правовыми актами (УК РФ) (при решении задачи)

**Теоретические вопросы:**

1. Обстоятельства, смягчающие и отягчающие наказание
2. Общая характеристика преступлений против свободы, чести и достоинства личности

**Задание:**

Гракова систематически использовала свою 10-летнюю дочь для занятия попрошайничеством. В ряде квартир дочь имитировала обморок и пока хозяева занимались дочерью, Гракова завладевала ценными вещами. В ходе расследования выяснилось, что Гракова свою 15-летнюю дочь отдала в подпольный публичный дом, а 17-летнего сына определила в воровскую шайку.

*Дайте юридическую оценку содеянного.*

**40.02.02 Правоохранительная деятельность**

(код и наименование специальности)

**ОП.07. Уголовное право**

(код и наименование дисциплины)

**ЭКЗАМЕНАЦИОННЫЙ БИЛЕТ № 32**

**Инструкция для обучающегося**

Место выполнения:

Максимальное время выполнения задания: 30 мин.

При работе вы можете воспользоваться: нормативно-правовыми актами (УК РФ) (при решении задачи)

**Теоретические вопросы:**

1. Правила исчисления наказания. Порядок определения сроков наказания при сложении наказания. Исчисления наказания при зачете наказаний
2. Причинение смерти по неосторожности. Разграничение с умышленным причинением тяжкого вреда здоровью, повлекшего по неосторожности смерть потерпевшего

**Задание:**

Супруги Шведовы заключили договор с беременной Фокиной о передаче им ребёнка, который родится. После родов Фокина передала новорождённого Шведовым, получив за это автомобиль. Через работника муниципального органа образования Борисова по подложным документам Шведовы усыновили ребёнка. Сосед Шведовых Камнев, узнав о факте незаконного усыновления, заявил, что если они не передадут ему определённую сумму, то он разгласит тайну усыновления.

*Дайте юридическую оценку содеянного.*

**40.02.02 Правоохранительная деятельность**

(код и наименование специальности)

**ОП.07. Уголовное право**

(код и наименование дисциплины)

**ЭКЗАМЕНАЦИОННЫЙ БИЛЕТ № 33**

**Инструкция для обучающегося**

Место выполнения:

Максимальное время выполнения задания: 30 мин.

При работе вы можете воспользоваться: нормативно-правовыми актами (УК РФ) (при решении задачи)

**Теоретические вопросы:**

1. Понятие и правила назначения условного осуждения
2. Уголовно-правовая характеристика причинения вреда здоровью. Критерии определения тяжести вреда здоровью

**Задание:**

В 7 часов 37 минут неизвестный, оказавшийся позже Казаровым, позвонил по телефону 02 и заявил, что на крыше коммерческого ларька у платформы № 1 Балтийского вокзала Санкт-Петербурга заложена бомба. Специалисты действительно обнаружили в указанном месте банку с 400 гр. тротила с вставленной в неё железной трубкой, на которую была накручена записка. В записке содержалось требование закрыть АЭС ТОО «Лилит» и предоставить в определённое место 100 тысяч долларов. В противном случае Казаров грозил произвести ряд жестоких террористических актов в поездах типа ЭР-200.

*Дайте юридическую оценку содеянного.*

**40.02.02 Правоохранительная деятельность**

(код и наименование специальности)

**ОП.07. Уголовное право**

(код и наименование дисциплины)

**ЭКЗАМЕНАЦИОННЫЙ БИЛЕТ № 34**

**Инструкция для обучающегося**

Место выполнения:

Максимальное время выполнения задания: 30 мин.

При работе вы можете воспользоваться: нормативно-правовыми актами (УК РФ) (при решении задачи)

**Теоретические вопросы:**

1. Понятие, общие и специальные виды освобождения от уголовной ответственности
2. Общая характеристика преступлений, ставящих в опасность жизнь и здоровье

**Задание:**

Никифорова, студентка одного из Московских вузов, имела две неудовлетворительные оценки по итогам экзаменов. Боясь получить при сдаче экзамена комиссии по одному из предметов очередную неудовлетворительную оценку, она в назначенное для сдачи экзамена сроки дважды звонила в ректорат вуза и сообщила о подложенной в здание бомбе. В результате таких сообщений преподаватели, студенты и обслуживающий персонал здания эвакуировались, а экзамен был перенесён на другое время.

*Дайте юридическую оценку содеянного.*

**40.02.02 Правоохранительная деятельность**

(код и наименование специальности)

**ОП.07. Уголовное право**

(код и наименование дисциплины)

**ЭКЗАМЕНАЦИОННЫЙ БИЛЕТ № 35**

**Инструкция для обучающегося**

Место выполнения:

Максимальное время выполнения задания: 30 мин.

При работе вы можете воспользоваться: нормативно-правовыми актами (УК РФ) (при решении задачи)

**Теоретические вопросы:**

1. Понятие и виды освобождения от наказания
2. Уголовно-правовая характеристика привилегированных составов убийств

**Задание:**

Маслов и Яковлев решили улететь на самолёте в одну из стран Скандинавии. У своих знакомых они приобрели огнестрельное оружие и купили билеты на самолет, вылетающий из аэропорта города Уфы. При посадке в самолет ТУ-154 они убили двух пассажиров и потребовали экипаж самолета, угрожая в противном случае расправиться с остальными пассажирами. В результате решительных действий специальных подразделений оставшиеся пассажиры были освобождены, а преступники обезврежены.

*Дайте юридическую оценку содеянного.*

**40.02.02 Правоохранительная деятельность**

(код и наименование специальности)

**ОП.07. Уголовное право**

(код и наименование дисциплины)

**ЭКЗАМЕНАЦИОННЫЙ БИЛЕТ № 36**

**Инструкция для обучающегося**

Место выполнения:

Максимальное время выполнения задания: 30 мин.

При работе вы можете воспользоваться: нормативно-правовыми актами (УК РФ) (при решении задачи)

**Теоретические вопросы:**

1. Понятие амнистии, помилования. Судимость: понятие и юридические последствия. Погашение и снятие судимости
2. Понятие, этапы и виды квалификации преступлений

**Задание:**

Во время отдыха Изотов познакомился с Карповым. Они обменялись адресами. Спустя 7 месяцев после знакомства к Изотову пришёл гражданин США Блюмм, передал письмо от Карпова, который просил Изотова оказать Блюмм содействие в предоставлении жилья. За хорошее вознаграждение Изотов согласился предоставлять свою квартиру Блюмм для встреч с «нужными» людьми.

*Дайте юридическую оценку содеянного.*

**40.02.02 Правоохранительная деятельность**

(код и наименование специальности)

**ОП.07. Уголовное право**

(код и наименование дисциплины)

**ЭКЗАМЕНАЦИОННЫЙ БИЛЕТ № 37**

**Инструкция для обучающегося**

Место выполнения:

Максимальное время выполнения задания: 30 мин.

При работе вы можете воспользоваться: нормативно-правовыми актами (УК РФ) (при решении задачи)

**Теоретические вопросы:**

1. Особенности уголовной ответственности и наказания несовершеннолетних. Условия применения к несовершеннолетним принудительных мер воспитательного воздействия
2. Виды убийств в законодательстве России. Уголовно-правовая характеристика простого убийства

**Задание:**

Яковлев, имея доступ к сведениям, составляющим государственную тайну, фотографировал на плёнку наиболее важные документы с целью, при случае, выгодно продать их одному из представителей иностранных государств.

*Дайте юридическую оценку содеянного.*

**40.02.02 Правоохранительная деятельность**

(код и наименование специальности)

**ОП.07. Уголовное право**

(код и наименование дисциплины)

**ЭКЗАМЕНАЦИОННЫЙ БИЛЕТ № 38**

**Инструкция для обучающегося**

Место выполнения:

Максимальное время выполнения задания: 30 мин.

При работе вы можете воспользоваться: нормативно-правовыми актами (УК РФ) (при решении задачи)

**Теоретические вопросы:**

1. Понятие и основания применения конфискации имущества в уголовном законе России. Судебный штраф
2. Система и общая характеристика преступлений против мира и безопасности человечества

**Задание:**

Строилов находился по заданию российской внешней разведки в Риме. На приёме по поводу презентации российско-итальянской фирмы он познакомился с Николь Борен, с которой впоследствии у него возникли близкие отношения. Спустя несколько недель Строилов признался ей, что является сотрудником российской внешней разведки. Николь предложила продать известные ему сведения об агентуре в Италии, скрыться в Аргентине, где у неё имелись связи в деловых кругах, и начать свой бизнес. После некоторых колебаний Строилов поступил как советовала ему Борен.

*Дайте юридическую оценку содеянного.*

**40.02.02 Правоохранительная деятельность**

(код и наименование специальности)

**ОП.07. Уголовное право**

(код и наименование дисциплины)

**ЭКЗАМЕНАЦИОННЫЙ БИЛЕТ № 39**

**Инструкция для обучающегося**

Место выполнения:

Максимальное время выполнения задания: 30 мин.

При работе вы можете воспользоваться: нормативно-правовыми актами (УК РФ) (при решении задачи)

**Теоретические вопросы:**

1. Понятие, цели и виды принудительных мер медицинского характера, основания их применения
2. Уголовно-правовая характеристика квалифицированных составов убийств

**Задание:**

Во время судебного процесса судье Семкиной неоднократно звонили родственники подсудимого Зейнатуллина, заявляя, что если он будет приговорён к лишению свободы, то её внуку судьи придётся плохо.

*Дайте юридическую оценку содеянного.*

**40.02.02 Правоохранительная деятельность**

(код и наименование специальности)

**ОП.07. Уголовное право**

(код и наименование дисциплины)

**ЭКЗАМЕНАЦИОННЫЙ БИЛЕТ № 40**

**Инструкция для обучающегося**

Место выполнения:

Максимальное время выполнения задания: 30 мин.

При работе вы можете воспользоваться: нормативно-правовыми актами (УК РФ) (при решении задачи)

**Теоретические вопросы:**

1. Необходимая оборона: понятие, значение, условия правомерности, ответственность за вред, причиненный с превышением пределов обороны
2. Уголовно-правовая характеристика составов злоупотребления должностными полномочиями. И превышения должностных полномочий

**Задание:**

Преподаватель института Рюмин, изблiчiнный в получении взятки, обратился к своему товарищу, работавшему прокурором района, с просьбой о помощи. Прокурор, в свою очередь, обратился к знакомому судье Назаровой, чтобы она оказала содействие в назначении Рюмину наказания, не связанного с лишением свободы. Назарова, хорошо зная судью Проханова, передала ему просьбу прокурора и Проханов ее выполнил.

*Дайте юридическую оценку содеянного.*



Автономная некоммерческая организация  
профессионального образования  
«МОСКОВСКИЙ ОБЛАСТНОЙ ФИНАНСОВО-ЮРИДИЧЕСКИЙ  
ИНСТИТУТ»

---

СОГЛАСОВАНО  
Протокол согласования с  
Отделом МВД России  
по району Внуково г. Москвы  
от 11 апреля 2023 г.

УТВЕРЖДЕНО  
Приказом Директора МФЮИ  
от 16 мая 2023 г. № 10-05/23

## **ФОНД ОЦЕНОЧНЫХ СРЕДСТВ**

по учебной дисциплине

### **ОП.08. Уголовный процесс**

для специальности

**40.02.02 Правоохранительная деятельность**

базовой подготовки



Фонд оценочных средств рассмотрен на заседании кафедры уголовно-правовых дисциплин

Протокол № 5 от 11 апреля 2023 г.

Заведующий кафедрой: к.ю.н., доцент Дубовиченко С.В.

Фонд оценочных средств разработан на основе Федерального государственного образовательного стандарта среднего профессионального образования (далее – ФГОС СПО) по специальности 40.02.02 Правоохранительная деятельность, утвержденного Приказом Минобрнауки России от 12.05.2014 № 509 (зарегистрирован Министерством юстиции Российской Федерации 21.08.2014, регистрационный № 33737)

Разработчик: ст. преподаватель С.Ю. Юшенкова

Эксперты:

Внутренняя экспертиза: к.ю.н., доцент С.В. Дубовиченко

Внешняя экспертиза: Горбулинская Ирина Николаевна, к.ю.н, доцент, доцент кафедры технико-криминалистического обеспечения экспертных исследований Московского университета МВД России имени В.Я. Кикотя

## 1. Перечень компетенций

Код компетенции	Формулировка компетенции
1	2
<b>ОК</b>	<b>Общие компетенции</b>
ОК 10.	Адаптироваться к меняющимся условиям профессиональной деятельности.
ОК 11.	Самостоятельно определять задачи профессионального и личностного развития, заниматься самообразованием, осознанно планировать повышение квалификации.
ОК 12.	Выполнять профессиональные задачи в соответствии с нормами морали, профессиональной этики и служебного этикета.
ОК 13.	Проявлять нетерпимость к коррупционному поведению, уважительно относиться к праву и закону.
<b>ПК</b>	<b>Профессиональные компетенции</b>
ПК.1.1.	Юридически квалифицировать факты, события и обстоятельства. Принимать решения и совершать юридические действия в точном
ПК.1.2.	Обеспечивать соблюдение законодательства субъектами права.
ПК.1.3.	Осуществлять реализацию норм материального и процессуального права.
ПК.1.4.	Обеспечивать законность и правопорядок, безопасность личности, общества и государства, охранять общественный порядок.
ПК.1.7.	Обеспечивать выявление, раскрытие и расследование преступлений и иных правонарушений в соответствии с профилем подготовки.
ПК.1.11.	Обеспечивать защиту сведений, составляющих государственную тайну, сведений конфиденциального характера и иных охраняемых законом тайн.

## 2. Планируемые результаты обучения

В результате освоения дисциплины обучающиеся должны:

**Знать:**

- основные понятия и институты уголовно-процессуального права;
- принципы уголовного судопроизводства;
- особенности доказательств и доказывания в уголовном процессе;
- уголовно-процессуальное законодательство Российской Федерации;
- порядок производства по уголовным делам;
- особенности предварительной проверки материалов;
- поводы, основания и порядок возбуждения уголовных дел;
- порядок расследования уголовных дел в форме дознания.

**Уметь:**

- принимать процессуальные решения в сфере уголовного судопроизводства.

### 3. ПАСПОРТ ФОНДА ОЦЕНОЧНЫХ СРЕДСТВ

Результаты обучения (освоенные умения, усвоенные знания)	ПК, ОК	Наименование темы	Уровень освоения темы	Наименование оценочного средства	
				Текущий контроль (поурочный)	Промежуточная аттестация (в конце семестра по учебному плану)
1	2	3	4	5	6
<b>Знание:</b> - основных понятий и институтов уголовно-процессуального права; - уголовно-процессуальное законодательства Российской Федерации	ОК 10 – ОК 13, ПК 1.1. ПК 1.4., ПК.1.7., ПК.1.11.	<b>Тема 1.1 Понятие, предмет, метод и система уголовно-процессуального права</b>	1, 2, 3	- устный опрос - тест - решение разноуровневых задач (заданий) - решение кейс-задач (юридических «казусов»)	
<b>Знание:</b> - основных понятий и институтов уголовно-процессуального права; - уголовно-процессуальное законодательства Российской Федерации; <b>Умение:</b> - принимать процессуальные решения в сфере уголовного судопроизводства	ОК 10 – ОК 13, ПК 1.1. ПК 1.4., ПК.1.7., ПК.1.11.	<b>Тема 1.2 Источники уголовно-процессуального права</b>	1, 2, 3	- устный опрос - тест - решение разноуровневых задач (заданий) - решение кейс-задач (юридических «казусов»)	
<b>Знание:</b> - основных понятий и институтов уголовно-процессуального права; <b>Умение:</b> - принимать процессуальные решения в сфере уголовного судопроизводства	ОК 10 – ОК 13, ПК 1.1. ПК 1.4., ПК.1.7., ПК.1.11.	<b>Тема 1.3 Действие уголовно-процессуального закона</b>	1, 2, 3	- устный опрос - тест - решение разноуровневых задач (заданий) - решение кейс-задач (юридических «казусов»)	
<b>Знание:</b> - основных понятий и институтов уголовно-процессуального права; - принципов уголовного судопроизводства; <b>Умение:</b> - принимать процессуальные решения в сфере уголовного судопроизводства	ОК 10 – ОК 13, ПК 1.1. ПК 1.4., ПК.1.7., ПК.1.11.	<b>Тема 1.4 Принципы уголовного-процессуального права</b>	1, 2, 3	- устный опрос - тест - решение разноуровневых задач (заданий) - решение кейс-задач (юридических «казусов»)	

<p><b>Знание:</b> - основных понятий и институтов уголовно-процессуального права; - уголовно-процессуальное законодательства Российской Федерации</p>	<p>ОК 10 – ОК 13, ПК 1.1., ПК 1.4., ПК.1.7., ПК.1.11.</p>	<p><b>Тема 2.1 Понятие и классификация участников уголовного судопроизводства</b></p>	<p>1, 2, 3</p>	<p>- устный опрос - тест - решение разноуровневых задач (заданий) - решение кейс-задач (юридических «казусов»)</p>	
<p><b>Знание:</b> - основных понятий и институтов уголовно-процессуального права; - принципов уголовного судопроизводства; <b>Умение:</b> - принимать процессуальные решения в сфере уголовного судопроизводства</p>	<p>ОК 10 – ОК 13, ПК 1.1. – ПК 1.4., ПК.1.7., ПК.1.11.</p>	<p><b>Тема 2.2 Суд как участник уголовного судопроизводства. Полномочия и состав суда</b></p>	<p>1, 2, 3</p>	<p>- устный опрос - тест - решение разноуровневых задач (заданий) - решение кейс-задач (юридических «казусов»)</p>	
<p><b>Знание:</b> - основных понятий и институтов уголовно-процессуального права; - принципов уголовного судопроизводства; - особенностей доказательств и доказывания в уголовном процессе; - уголовно-процессуальное законодательства Российской Федерации; <b>Умение:</b> - принимать процессуальные решения в сфере уголовного судопроизводства</p>	<p>ОК 10 – ОК 13, ПК 1.1. – ПК 1.4., ПК.1.7., ПК.1.11.</p>	<p><b>Тема 2.3 Участники уголовного судопроизводства со стороны обвинения</b></p>	<p>1, 2, 3</p>	<p>- устный опрос - тест - решение разноуровневых задач (заданий) - решение кейс-задач (юридических «казусов»)</p>	
<p><b>Знание:</b> - основных понятий и институтов уголовно-процессуального права; - принципов уголовного судопроизводства; - особенностей доказательств и доказывания в уголовном процессе; - уголовно-процессуальное законодательства Российской Федерации; <b>Умение:</b> - принимать процессуальные решения в сфере уголовного судопроизводства</p>	<p>ОК 10 – ОК 13, ПК 1.1. – ПК 1.4., ПК.1.7., ПК.1.11.</p>	<p><b>Тема 2.4 Участники уголовного судопроизводства со стороны защиты</b></p>	<p>1, 2, 3</p>	<p>- устный опрос - тест - решение разноуровневых задач (заданий) - решение кейс-задач (юридических «казусов»)</p>	
<p><b>Знание:</b> - основных понятий и институтов уголовно-</p>	<p>ОК 10 – ОК 13,</p>	<p><b>Тема 2.5 Иные участники уголовного</b></p>	<p>1, 2, 3</p>	<p>- устный опрос - тест</p>	

<p>процессуального права; - принципов уголовного судопроизводства; - особенностей доказательств и доказывания в уголовном процессе; - уголовно-процессуальное законодательства Российской Федерации; <b>Умение:</b> - принимать процессуальные решения в сфере уголовного судопроизводства</p>	<p>ПК 1.1., ПК 1.4., ПК.1.7., ПК.1.11.</p>	<p><b>судопроизводства</b></p>		<p>- решение разноуровневых задач (заданий) - решение кейс-задач (юридических «казусов»)</p>	
<p><b>Знание:</b> - основных понятий и институтов уголовно-процессуального права; - уголовно-процессуальное законодательства Российской Федерации; <b>Умение:</b> - принимать процессуальные решения в сфере уголовного судопроизводства</p>	<p>ОК 10 – ОК 13, ПК 1.1., ПК 1.4., ПК.1.7., ПК.1.11.</p>	<p><b>Тема 2.6 Гражданский иск в уголовном процессе</b></p>	<p>1, 2, 3</p>	<p>- устный опрос - тест - решение разноуровневых задач (заданий) - решение кейс-задач (юридических «казусов»)</p>	
<p><b>Знание:</b> - основных понятий и институтов уголовно-процессуального права; - принципов уголовного судопроизводства; - уголовно-процессуальное законодательства Российской Федерации; <b>Умение:</b> - принимать процессуальные решения в сфере уголовного судопроизводства</p>	<p>ОК 10 – ОК 13, ПК 1.1., ПК 1.4., ПК.1.7., ПК.1.11.</p>	<p><b>Тема 2.7 Обстоятельства, исключающие участие в уголовном судопроизводстве</b></p>	<p>1, 2, 3</p>	<p>- устный опрос - решение разноуровневых задач (заданий) - решение кейс-задач (юридических «казусов»)</p>	
<p><b>Знание:</b> - основных понятий и институтов уголовно-процессуального права; - принципов уголовного судопроизводства; - особенностей доказательств и доказывания в уголовном процессе; - уголовно-процессуальное законодательства Российской Федерации; <b>Умение:</b> - принимать процессуальные решения в сфере уголовного судопроизводства</p>	<p>ОК 10 – ОК 13, ПК 1.1., ПК 1.4., ПК.1.7., ПК.1.11.</p>	<p><b>Тема 3.1 Понятие и виды доказательств</b></p>	<p>1, 2, 3</p>	<p>- устный опрос - решение разноуровневых задач (заданий) - решение кейс-задач (юридических «казусов»)</p>	
<p><b>Знание:</b> - основных понятий и институтов уголовно-процессуального права;</p>	<p>ОК 10 – ОК 13, ПК 1.1.</p>	<p><b>Тема 3.2 Процесс доказывания в уголовном процессе</b></p>	<p>1, 2, 3</p>	<p>- устный опрос - решение разноуровневых задач (заданий)</p>	

<ul style="list-style-type: none"> <li>- принципов уголовного судопроизводства;</li> <li>- особенностей доказательств и доказывания в уголовном процессе;</li> <li>- уголовно-процессуальное законодательства Российской Федерации;</li> </ul> <p><b>Умение:</b></p> <ul style="list-style-type: none"> <li>- принимать процессуальные решения в сфере уголовного судопроизводства</li> </ul>	<ul style="list-style-type: none"> <li>- ПК 1.4.,</li> <li>- ПК.1.7.,</li> <li>- ПК.1.11.</li> </ul>			<ul style="list-style-type: none"> <li>- решение кейс-задач (юридических «казусов»)</li> </ul>	
<p><b>Знание:</b></p> <ul style="list-style-type: none"> <li>- основных понятий и институтов уголовно-процессуального права;</li> <li>- принципов уголовного судопроизводства;</li> <li>- уголовно-процессуальное законодательства Российской Федерации;</li> <li>- порядка производства по уголовным делам;</li> <li>- особенностей предварительной проверки материалов;</li> </ul> <p><b>Умение:</b></p> <ul style="list-style-type: none"> <li>- принимать процессуальные решения в сфере уголовного судопроизводства</li> </ul>	<ul style="list-style-type: none"> <li>- ОК 10 –</li> <li>- ОК 13,</li> <li>- ПК 1.1.</li> <li>- ПК 1.4.,</li> <li>- ПК.1.7.,</li> <li>- ПК.1.11.</li> </ul>	<b>Тема 4.1 Понятие и виды мер процессуального принуждения</b>	1, 2, 3	<ul style="list-style-type: none"> <li>- устный опрос</li> <li>- решение разноуровневых задач (заданий)</li> <li>- решение кейс-задач (юридических «казусов»)</li> </ul>	
<p><b>Знание:</b></p> <ul style="list-style-type: none"> <li>- основных понятий и институтов уголовно-процессуального права;</li> <li>- принципов уголовного судопроизводства;</li> <li>- уголовно-процессуальное законодательства Российской Федерации;</li> <li>- порядка производства по уголовным делам;</li> <li>- особенностей предварительной проверки материалов;</li> <li>- принимать процессуальные решения в сфере уголовного судопроизводства</li> </ul>	<ul style="list-style-type: none"> <li>- ОК 10 –</li> <li>- ОК 13,</li> <li>- ПК 1.1.</li> <li>- ПК 1.4.,</li> <li>- ПК.1.7.,</li> <li>- ПК.1.11.</li> </ul>	<b>Тема 4.2 Задержание подозреваемого</b>	1, 2, 3	<ul style="list-style-type: none"> <li>- устный опрос</li> <li>- решение разноуровневых задач (заданий)</li> <li>- решение кейс-задач (юридических «казусов»)</li> </ul>	
<p><b>Знание:</b></p> <ul style="list-style-type: none"> <li>- основных понятий и институтов уголовно-процессуального права;</li> <li>- принципов уголовного судопроизводства;</li> <li>- уголовно-процессуальное законодательства Российской Федерации;</li> <li>- порядка производства по уголовным делам;</li> <li>- особенностей предварительной проверки материалов;</li> </ul>	<ul style="list-style-type: none"> <li>- ОК 10 –</li> <li>- ОК 13,</li> <li>- ПК 1.1.</li> <li>- ПК 1.4.,</li> <li>- ПК.1.7.,</li> <li>- ПК.1.11.</li> </ul>	<b>Тема 4.3 Меры пресечения</b>	1, 2, 3	<ul style="list-style-type: none"> <li>- устный опрос</li> <li>- решение разноуровневых задач (заданий)</li> <li>- решение кейс-задач (юридических «казусов»)</li> </ul>	

<p><b>Умение:</b> - принимать процессуальные решения в сфере уголовного судопроизводства</p>					
<p><b>Знание:</b> - основных понятий и институтов уголовно-процессуального права; - принципов уголовного судопроизводства; - уголовно-процессуальное законодательства Российской Федерации; - порядка производства по уголовным делам; - особенностей предварительной проверки материалов; <b>Умение:</b> - принимать процессуальные решения в сфере уголовного судопроизводства</p>	<p>ОК 10 – ОК 13, ПК 1.1. – ПК 1.4., ПК.1.7., ПК.1.11.</p>	<p><b>Тема 4.4 Иные меры уголовно-процессуального принуждения</b></p>	<p>1, 2, 3</p>	<p>- устный опрос - решение разноуровневых задач (заданий) - решение кейс-задач (юридических «казусов»)</p>	
<p><b>Знание:</b> - основных понятий и институтов уголовно-процессуального права; - принципов уголовного судопроизводства; - уголовно-процессуальное законодательства Российской Федерации; - порядка производства по уголовным делам; - особенностей предварительной проверки материалов; <b>Умение:</b> - принимать процессуальные решения в сфере уголовного судопроизводства</p>	<p>ОК 10 – ОК 13, ПК 1.1. – ПК 1.4., ПК.1.7., ПК.1.11.</p>	<p><b>Тема 5.1 Ходатайства и жалобы в уголовном процессе</b></p>	<p>1, 2, 3</p>	<p>- устный опрос</p>	
<p><b>Знание:</b> - основных понятий и институтов уголовно-процессуального права; - принципов уголовного судопроизводства; - уголовно-процессуальное законодательства Российской Федерации; - порядка производства по уголовным делам; - особенностей предварительной проверки материалов; <b>Умение:</b> - принимать процессуальные решения в сфере уголовного судопроизводства</p>	<p>ОК 10 – ОК 13, ПК 1.1. – ПК 1.4., ПК.1.7., ПК.1.11.</p>	<p><b>Тема 5.2 Процессуальные сроки и издержки</b></p>	<p>1, 2, 3</p>	<p>- устный опрос</p>	

<p><b>Знание:</b>  - основных понятий и институтов уголовно-процессуального права;  - принципов уголовного судопроизводства;  - уголовно-процессуальное законодательства Российской Федерации;  - порядка производства по уголовным делам;  - особенностей предварительной проверки материалов;  <b>Умение:</b>  - принимать процессуальные решения в сфере уголовного судопроизводства</p>	ОК 10 – ОК 13, ПК 1.1. – ПК 1.4., ПК.1.7., ПК.1.11.	<b>Тема 5.3 Реабилитация в уголовном процессе</b>	1, 2, 3	- устный опрос - решение разноуровневых задач (заданий) - решение кейс-задач (юридических «казусов»)	
<p><b>Знание:</b>  - основных понятий и институтов уголовно-процессуального права;  - принципов уголовного судопроизводства;  - особенностей доказательств и доказывания в уголовном процессе;  - уголовно-процессуальное законодательства Российской Федерации;  - порядка производства по уголовным делам;  - особенностей предварительной проверки материалов;  - поводов, основания и порядка возбуждения уголовных дел;  - порядка расследования уголовных дел в форме дознания.  <b>Умение:</b>  - принимать процессуальные решения в сфере уголовного судопроизводства</p>	ОК 10 – ОК 13, ПК 1.1. – ПК 1.4., ПК.1.7., ПК.1.11.	<b>Тема 6.1 Возбуждение уголовного дела</b>	1, 2, 3	- устный опрос - решение разноуровневых задач (заданий) - решение кейс-задач (юридических «казусов»)	
<p><b>Знание:</b>  - основных понятий и институтов уголовно-процессуального права;  - принципов уголовного судопроизводства;  - особенностей доказательств и доказывания в уголовном процессе;  - уголовно-процессуальное законодательства Российской Федерации;  - порядка производства по уголовным делам;  - особенностей предварительной проверки</p>	ОК 10 – ОК 13, ПК 1.1. – ПК 1.4., ПК.1.7., ПК.1.11.	<b>Тема 6.2 Понятие и формы предварительного расследования. Общие условия предварительного расследования</b>	1, 2, 3	- устный опрос - решение разноуровневых задач (заданий) - решение кейс-задач (юридических «казусов»)	



<p>материалов;</p> <ul style="list-style-type: none"> <li>- поводов, основания и порядка возбуждения уголовных дел;</li> <li>- порядка расследования уголовных дел в форме дознания.</li> </ul> <p><b>Умение:</b></p> <ul style="list-style-type: none"> <li>- принимать процессуальные решения в сфере уголовного судопроизводства</li> </ul>					
<p><b>Знание:</b></p> <ul style="list-style-type: none"> <li>- основных понятий и институтов уголовно-процессуального права;</li> <li>- принципов уголовного судопроизводства;</li> <li>- особенностей доказательств и доказывания в уголовном процессе;</li> <li>- уголовно-процессуальное законодательства Российской Федерации;</li> <li>- порядка производства по уголовным делам;</li> <li>- особенностей предварительной проверки материалов;</li> <li>- поводов, основания и порядка возбуждения уголовных дел;</li> <li>- порядка расследования уголовных дел в форме дознания.</li> </ul> <p><b>Умение:</b></p> <ul style="list-style-type: none"> <li>- принимать процессуальные решения в сфере уголовного судопроизводства</li> </ul>	<p>ОК 10 – ОК 13, ПК 1.1. – ПК 1.4., ПК.1.7., ПК.1.11.</p>	<p><b>Тема 6.3 Предварительное следствие</b></p>	<p>1, 2, 3</p>	<ul style="list-style-type: none"> <li>- устный опрос</li> <li>- решение разноуровневых задач (заданий)</li> <li>- решение кейс-задач (юридических «казусов»)</li> </ul>	
<p><b>Знание:</b></p> <ul style="list-style-type: none"> <li>- основных понятий и институтов уголовно-процессуального права;</li> <li>- принципов уголовного судопроизводства;</li> <li>- особенностей доказательств и доказывания в уголовном процессе;</li> <li>- уголовно-процессуальное законодательства Российской Федерации;</li> <li>- порядка производства по уголовным делам;</li> <li>- особенностей предварительной проверки материалов;</li> <li>- поводов, основания и порядка возбуждения уголовных дел;</li> <li>- порядка расследования уголовных дел в</li> </ul>	<p>ОК 10 – ОК 13, ПК 1.1. – ПК 1.4., ПК.1.7., ПК.1.11.</p>	<p><b>Тема 6.4 Привлечение в качестве обвиняемого. Предъявление обвинения</b></p>	<p>1, 2, 3</p>	<ul style="list-style-type: none"> <li>- устный опрос</li> <li>- решение разноуровневых задач (заданий)</li> <li>- решение кейс-задач (юридических «казусов»)</li> </ul>	

<p>форме дознания.</p> <p><b>Умение:</b></p> <ul style="list-style-type: none"> <li>- принимать процессуальные решения в сфере уголовного судопроизводства</li> </ul>					
<p><b>Знание:</b></p> <ul style="list-style-type: none"> <li>- основных понятий и институтов уголовно-процессуального права;</li> <li>- принципов уголовного судопроизводства;</li> <li>- особенностей доказательств и доказывания в уголовном процессе;</li> <li>- уголовно-процессуальное законодательства Российской Федерации;</li> <li>- порядка производства по уголовным делам;</li> <li>- особенностей предварительной проверки материалов;</li> <li>- поводов, основания и порядка возбуждения уголовных дел;</li> <li>- порядка расследования уголовных дел в форме дознания.</li> </ul> <p><b>Умение:</b></p> <ul style="list-style-type: none"> <li>- принимать процессуальные решения в сфере уголовного судопроизводства</li> </ul>	<p>ОК 10 – ОК 13, ПК 1.1. – ПК 1.4., ПК.1.7., ПК.1.11.</p>	<p><b>Тема 6.5 Понятие и система следственных действий</b></p>	<p>1, 2, 3</p>	<ul style="list-style-type: none"> <li>- устный опрос</li> <li>- решение разноуровневых задач (заданий)</li> <li>- решение кейс-задач (юридических «казусов»)</li> </ul>	
<p><b>Знание:</b></p> <ul style="list-style-type: none"> <li>- основных понятий и институтов уголовно-процессуального права;</li> <li>- принципов уголовного судопроизводства;</li> <li>- особенностей доказательств и доказывания в уголовном процессе;</li> <li>- уголовно-процессуальное законодательства Российской Федерации;</li> <li>- порядка производства по уголовным делам;</li> <li>- особенностей предварительной проверки материалов;</li> <li>- поводов, основания и порядка возбуждения уголовных дел;</li> <li>- порядка расследования уголовных дел в форме дознания.</li> </ul> <p><b>Умение:</b></p> <ul style="list-style-type: none"> <li>- принимать процессуальные решения в сфере уголовного судопроизводства</li> </ul>	<p>ОК 10 – ОК 13, ПК 1.1. – ПК 1.4., ПК.1.7., ПК.1.11.</p>	<p><b>Тема 6.6 Производство судебной экспертизы</b></p>	<p>1, 2, 3</p>	<ul style="list-style-type: none"> <li>- устный опрос</li> <li>- решение разноуровневых задач (заданий)</li> <li>- решение кейс-задач (юридических «казусов»)</li> </ul>	

<p><b>Знание:</b>  - основных понятий и институтов уголовно-процессуального права;  - принципов уголовного судопроизводства;  - особенностей доказательств и доказывания в уголовном процессе;  - уголовно-процессуальное законодательства Российской Федерации;  - порядка производства по уголовным делам;  - особенностей предварительной проверки материалов;  - поводов, основания и порядка возбуждения уголовных дел;  - порядка расследования уголовных дел в форме дознания.</p> <p><b>Умение:</b>  - принимать процессуальные решения в сфере уголовного судопроизводства</p>	<p>ОК 10 – ОК 13, ПК 1.1., ПК 1.4., ПК.1.7., ПК.1.11.</p>	<p><b>Тема 6.7 Приостановление и возобновление предварительного следствия. Прекращение уголовного дела. Окончание предварительного следствия с обвинительным заключением</b></p>	<p>1, 2, 3</p>	<p>- устный опрос  - решение разноуровневых задач (заданий)  - решение кейс-задач (юридических «казусов»)</p>	
<p><b>Знание:</b>  - основных понятий и институтов уголовно-процессуального права;  - принципов уголовного судопроизводства;  - особенностей доказательств и доказывания в уголовном процессе;  - уголовно-процессуальное законодательства Российской Федерации;  - порядка производства по уголовным делам;  - особенностей предварительной проверки материалов;  - поводов, основания и порядка возбуждения уголовных дел;  - порядка расследования уголовных дел в форме дознания.</p> <p><b>Умение:</b>  - принимать процессуальные решения в сфере уголовного судопроизводства</p>	<p>ОК 10 – ОК 13, ПК 1.1., ПК 1.4., ПК.1.7., ПК.1.11.</p>	<p><b>Тема 6.8 Дознание и дознание в сокращенной форме</b></p>	<p>1, 2, 3</p>	<p>- устный опрос  - решение разноуровневых задач (заданий)  - решение кейс-задач (юридических «казусов»)</p>	
<p><b>Знание:</b>  - основных понятий и институтов уголовно-процессуального права;  - принципов уголовного судопроизводства;</p>	<p>ОК 10 – ОК 13, ПК 1.1., ПК 1.4.,</p>	<p><b>Тема 7.1 Подготовка к судебному заседанию. Предварительное слушание</b></p>	<p>1, 2, 3</p>	<p>- устный опрос  - решение разноуровневых задач (заданий)  - решение кейс-задач</p>	

<p>- особенностей доказательств и доказывания в уголовном процессе;  - уголовно-процессуальное законодательства Российской Федерации;  - порядка производства по уголовным делам;  - особенностей предварительной проверки материалов;  - поводов, основания и порядка возбуждения уголовных дел;  - порядка расследования уголовных дел в форме дознания.  <b>Умение:</b>  - принимать процессуальные решения в сфере уголовного судопроизводства</p>	<p>ПК.1.7.,  ПК.1.11.</p>			<p>(юридических «казусов»)</p>	
<p><b>Знание:</b>  - основных понятий и институтов уголовно-процессуального права;  - принципов уголовного судопроизводства;  - особенностей доказательств и доказывания в уголовном процессе;  - уголовно-процессуальное законодательства Российской Федерации;  - порядка производства по уголовным делам;  - особенностей предварительной проверки материалов;  - поводов, основания и порядка возбуждения уголовных дел;  - порядка расследования уголовных дел в форме дознания.  <b>Умение:</b>  - принимать процессуальные решения в сфере уголовного судопроизводства</p>	<p>ОК 10 –  ОК 13,  ПК 1.1.  – ПК 1.4.,  ПК.1.7.,  ПК.1.11.</p>	<p><b>Тема 7.2 Постановление приговора</b></p>	<p>1, 2, 3</p>	<p>- устный опрос  - решение кейс-задач (юридических «казусов»)</p>	
<p><b>Знание:</b>  - основных понятий и институтов уголовно-процессуального права;  - принципов уголовного судопроизводства;  - особенностей доказательств и доказывания в уголовном процессе;  - уголовно-процессуальное законодательства Российской Федерации;</p>	<p>ОК 10 –  ОК 13,  ПК 1.1.  – ПК 1.4.,  ПК.1.7.,  ПК.1.11.</p>	<p><b>Тема 7.3 Особые порядки судебного разбирательства</b></p>	<p>1, 2, 3</p>	<p>- устный опрос  - решение разноуровневых задач (заданий)  - решение кейс-задач (юридических «казусов»)</p>	

<p>- порядка производства по уголовным делам;  - особенностей предварительной проверки материалов;  - поводов, основания и порядка возбуждения уголовных дел;  - порядка расследования уголовных дел в форме дознания.  <b>Умение:</b>  - принимать процессуальные решения в сфере уголовного судопроизводства</p>					
<p><b>Знание:</b>  - основных понятий и институтов уголовно-процессуального права;  - принципов уголовного судопроизводства;  - особенностей доказательств и доказывания в уголовном процессе;  - уголовно-процессуальное законодательства Российской Федерации;  - порядка производства по уголовным делам;  - особенностей предварительной проверки материалов;  - поводов, основания и порядка возбуждения уголовных дел;  - порядка расследования уголовных дел в форме дознания.  <b>Умение:</b>  - принимать процессуальные решения в сфере уголовного судопроизводства</p>	<p>ОК 10 –  ОК 13,  ПК 1.1.  – ПК 1.4.,  ПК.1.7.,  ПК.1.11.</p>	<p><b>Тема 7.4 Особенности производства у мирового судьи</b></p>	<p>1, 2, 3</p>	<p>- устный опрос  - решение разноуровневых задач (заданий)  - решение кейс-задач (юридических «казусов»)</p>	
<p><b>Знание:</b>  - основных понятий и институтов уголовно-процессуального права;  - принципов уголовного судопроизводства;  - особенностей доказательств и доказывания в уголовном процессе;  - уголовно-процессуальное законодательства Российской Федерации;  - порядка производства по уголовным делам;  - особенностей предварительной проверки материалов;  - поводов, основания и порядка возбуждения</p>	<p>ОК 10 –  ОК 13,  ПК 1.1.  – ПК 1.4.,  ПК.1.7.,  ПК.1.11.</p>	<p><b>Тема 7.5 Особенности производства в суде с участием присяжных заседателей</b></p>	<p>1, 2, 3</p>	<p>- устный опрос  - решение разноуровневых задач (заданий)  - решение кейс-задач (юридических «казусов»)</p>	

<p>уголовных дел; - порядка расследования уголовных дел в форме дознания. <b>Умение:</b> - принимать процессуальные решения в сфере уголовного судопроизводства</p>					
<p><b>Знание:</b> - основных понятий и институтов уголовно-процессуального права; - принципов уголовного судопроизводства; - особенностей доказательств и доказывания в уголовном процессе; - уголовно-процессуальное законодательства Российской Федерации; - порядка производства по уголовным делам; - особенностей предварительной проверки материалов; - поводов, основания и порядка возбуждения уголовных дел; - порядка расследования уголовных дел в форме дознания. <b>Умение:</b> - принимать процессуальные решения в сфере уголовного судопроизводства</p>	<p>ОК 10 – ОК 13, ПК 1.1. – ПК 1.4., ПК.1.7., ПК.1.11.</p>	<p><b>Тема 7.6 Производство в суде апелляционной инстанции</b></p>	<p>1, 2, 3</p>	<p>- устный опрос - решение кейс-задач (юридических «казусов»)</p>	
<p><b>Знание:</b> - основных понятий и институтов уголовно-процессуального права; - принципов уголовного судопроизводства; - особенностей доказательств и доказывания в уголовном процессе; - уголовно-процессуальное законодательства Российской Федерации; - порядка производства по уголовным делам; - особенностей предварительной проверки материалов; - поводов, основания и порядка возбуждения уголовных дел; - порядка расследования уголовных дел в форме дознания. <b>Умение:</b></p>	<p>ОК 10 – ОК 13, ПК 1.1. – ПК 1.4., ПК.1.7., ПК.1.11.</p>	<p><b>Тема 7.7 Исполнение приговора</b></p>	<p>1, 2, 3</p>	<p>- устный опрос - решение кейс-задач (юридических «казусов»)</p>	

- принимать процессуальные решения в сфере уголовного судопроизводства					
<p><b>Знание:</b></p> <ul style="list-style-type: none"> <li>- основных понятий и институтов уголовно-процессуального права;</li> <li>- принципов уголовного судопроизводства;</li> <li>- особенностей доказательств и доказывания в уголовном процессе;</li> <li>- уголовно-процессуальное законодательства Российской Федерации;</li> <li>- порядка производства по уголовным делам;</li> <li>- особенностей предварительной проверки материалов;</li> <li>- поводов, основания и порядка возбуждения уголовных дел;</li> <li>- порядка расследования уголовных дел в форме дознания.</li> </ul> <p><b>Умение:</b></p> <ul style="list-style-type: none"> <li>- принимать процессуальные решения в сфере уголовного судопроизводства</li> </ul>	<p>ОК 10 – ОК 13, ПК 1.1. – ПК 1.4., ПК.1.7., ПК.1.11.</p>	<p><b>Тема 7.8 Производство в суде кассационной инстанции</b></p>	1, 2, 3	<ul style="list-style-type: none"> <li>- устный опрос</li> <li>- решение кейс-задач (юридических «казусов»)</li> </ul>	
<p><b>Знание:</b></p> <ul style="list-style-type: none"> <li>- основных понятий и институтов уголовно-процессуального права;</li> <li>- принципов уголовного судопроизводства;</li> <li>- особенностей доказательств и доказывания в уголовном процессе;</li> <li>- уголовно-процессуальное законодательства Российской Федерации;</li> <li>- порядка производства по уголовным делам;</li> <li>- особенностей предварительной проверки материалов;</li> <li>- поводов, основания и порядка возбуждения уголовных дел;</li> <li>- порядка расследования уголовных дел в форме дознания.</li> </ul> <p><b>Умение:</b></p> <ul style="list-style-type: none"> <li>- принимать процессуальные решения в сфере уголовного судопроизводства</li> </ul>	<p>ОК 10 – ОК 13, ПК 1.1. – ПК 1.4., ПК.1.7., ПК.1.11.</p>	<p><b>Тема 7.9 Производство в суде надзорной инстанции</b></p>	1, 2, 3	<ul style="list-style-type: none"> <li>- устный опрос</li> <li>- решение кейс-задач (юридических «казусов»)</li> </ul>	
<p><b>Знание:</b></p> <ul style="list-style-type: none"> <li>- основных понятий и институтов уголовно-</li> </ul>	<p>ОК 10 – ОК 13,</p>	<p><b>Тема 7.10 Возобновление производства по уголовному</b></p>	1, 2, 3	<ul style="list-style-type: none"> <li>- устный опрос</li> <li>- решение кейс-задач</li> </ul>	

<p>процессуального права;  - принципов уголовного судопроизводства;  - особенностей доказательств и доказывания в уголовном процессе;  - уголовно-процессуальное законодательства Российской Федерации;  - порядка производства по уголовным делам;  - особенностей предварительной проверки материалов;  - поводов, основания и порядка возбуждения уголовных дел;  - порядка расследования уголовных дел в форме дознания.  <b>Умение:</b>  - принимать процессуальные решения в сфере уголовного судопроизводства</p>	ПК 1.1., ПК 1.4., ПК.1.7., ПК.1.11.	<b>делу ввиду новых или вновь открывшихся обстоятельств</b>		(юридических «казусов»)	
<p><b>Знание:</b>  - основных понятий и институтов уголовно-процессуального права;  - принципов уголовного судопроизводства;  - особенностей доказательств и доказывания в уголовном процессе;  - уголовно-процессуальное законодательства Российской Федерации;  - порядка производства по уголовным делам;  - особенностей предварительной проверки материалов;  - поводов, основания и порядка возбуждения уголовных дел;  - порядка расследования уголовных дел в форме дознания.  <b>Умение:</b>  - принимать процессуальные решения в сфере уголовного судопроизводства</p>	ОК 10 – ОК 13, ПК 1.1., ПК 1.4., ПК.1.7., ПК.1.11.	<b>Тема 8.1 Производство по уголовным делам в отношении несовершеннолетних</b>	1, 2, 3	- устный опрос - решение кейс-задач (юридических «казусов»)	
<p><b>Знание:</b>  - основных понятий и институтов уголовно-процессуального права;  - принципов уголовного судопроизводства;  - особенностей доказательств и доказывания в уголовном процессе;</p>	ОК 10 – ОК 13, ПК 1.1., ПК 1.4., ПК.1.7., ПК.1.11.	<b>Тема 8.2 Производство о применении принудительных мер медицинского характера</b>	1, 2, 3	- устный опрос - решение кейс-задач (юридических «казусов»)	



<ul style="list-style-type: none"> <li>- уголовно-процессуальное законодательства Российской Федерации;</li> <li>- порядка производства по уголовным делам;</li> <li>- особенностей предварительной проверки материалов;</li> <li>- поводов, основания и порядка возбуждения уголовных дел;</li> <li>- порядка расследования уголовных дел в форме дознания.</li> </ul> <p><b>Умение:</b></p> <ul style="list-style-type: none"> <li>- принимать процессуальные решения в сфере уголовного судопроизводства</li> </ul>					
<p><b>Знание:</b></p> <ul style="list-style-type: none"> <li>- основных понятий и институтов уголовно-процессуального права;</li> <li>- принципов уголовного судопроизводства;</li> <li>- особенностей доказательств и доказывания в уголовном процессе;</li> </ul> <ul style="list-style-type: none"> <li>- уголовно-процессуальное законодательства Российской Федерации;</li> <li>- порядка производства по уголовным делам;</li> <li>- особенностей предварительной проверки материалов;</li> <li>- поводов, основания и порядка возбуждения уголовных дел;</li> <li>- порядка расследования уголовных дел в форме дознания.</li> </ul> <p><b>Умение:</b></p> <ul style="list-style-type: none"> <li>- принимать процессуальные решения в сфере уголовного судопроизводства</li> </ul>	<p>ОК 10 – ОК 13, ПК 1.1. – ПК 1.4., ПК.1.7., ПК.1.11.</p>	<p><b>Тема 8.3 Производство о назначении меры уголовно-правового характера при освобождении от уголовной ответственности</b></p>	<p>1, 2, 3</p>	<p>- устный опрос - решение кейс-задач (юридических «казусов»)</p>	
<ul style="list-style-type: none"> <li>- основных понятий и институтов уголовно-процессуального права;</li> <li>- принципов уголовного судопроизводства;</li> <li>- особенностей доказательств и доказывания в уголовном процессе;</li> </ul> <ul style="list-style-type: none"> <li>- уголовно-процессуальное законодательства Российской Федерации;</li> <li>- порядка производства по уголовным делам;</li> <li>- особенностей предварительной проверки</li> </ul>	<p>ОК 10 – ОК 13, ПК 1.1. – ПК 1.4., ПК.1.7., ПК.1.11.</p>	<p><b>Тема 8.4 Особенности производства по уголовным делам в отношении отдельных категорий лиц</b></p>	<p>1, 2, 3</p>	<p>- устный опрос - решение кейс-задач (юридических «казусов»)</p>	

<p>материалов;</p> <p>- поводов, основания и порядка возбуждения уголовных дел;</p> <p>- порядка расследования уголовных дел в форме дознания.</p> <p><b>Умение:</b></p> <p>- принимать процессуальные решения в сфере уголовного судопроизводства</p>					
<p><b>Знание:</b></p> <p>- основных понятий и институтов уголовно-процессуального права;</p> <p>- принципов уголовного судопроизводства;</p> <p>- особенностей доказательств и доказывания в уголовном процессе;</p> <p>- уголовно-процессуальное законодательства Российской Федерации;</p> <p>- порядка производства по уголовным делам;</p> <p>- особенностей предварительной проверки материалов;</p> <p>- поводов, основания и порядка возбуждения уголовных дел;</p> <p>- порядка расследования уголовных дел в форме дознания.</p> <p><b>Умение:</b></p> <p>- принимать процессуальные решения в сфере уголовного судопроизводства</p>	<p>ОК 10 –</p> <p>ОК 13,</p> <p>ПК 1.1.</p> <p>– ПК 1.4.,</p> <p>ПК.1.7.,</p> <p>ПК.1.11.</p>	<p><b>Тема 9.1 Международное сотрудничество в сфере уголовного судопроизводства</b></p>	<p>1, 2, 3</p>	<p>- устный опрос</p> <p>- решение кейс-задач (юридических «казусов»)</p>	
<p><b>Промежуточная аттестация</b></p>					<p><b>экзамен</b></p>

# 1. Оценочные средства для текущего контроля

## 4.1. Тесты письменные

### Темы 1.1 – 1.3

**1. Инструкция по выполнению:** Тест включает 15 вопросов, для каждого из которых представлено несколько вариантов ответов. Вам необходимо внимательно прочитать вопрос, выбрать правильный с Вашей точки зрения ответ, в тестовой форме указать номер правильного ответа напротив номера соответствующего вопроса.  
Время выполнения – 30 минут.

### 2. Банк тестов

#### Вариант 1

**1. Уголовное судопроизводство не имеет своим назначением:**

- а) установление истины по делу
- б) изобличение невиновных
- в) защиту личности от незаконного и необоснованного обвинения
- г) быстрое и полное раскрытие преступлений

**2. Признаком стадии уголовного судопроизводства не является:**

- а) свои, характерные только для определенной стадии, принципы судопроизводства
- б) итоговый процессуальный акт, завершающий цикл процессуальных действий
- в) определенный круг участвующих в ней органов и лиц
- г) задачи, вытекающие из общих задач судопроизводства

**3. Досудебными стадиями являются:**

- а) возбуждение уголовного дела и предварительное расследование
- б) дознание и предварительное следствие
- в) возбуждение уголовного дела и назначение судебного разбирательства
- г) возбуждение уголовного дела и отказ в возбуждении уголовного дела

**4. В качестве самостоятельной стадии уголовного процесса выступает:**

- а) дознание
- б) производство в суде с участием присяжных заседателей
- в) судебное следствие
- г) исполнение приговора

**5. Исключительной стадией уголовного процесса является:**

- а) прокурорский надзор
- б) возбуждение уголовного дела
- в) надзорное производство
- г) предварительное расследование

**6. Не является стадией уголовного процесса:**

- а) надзорное производство

- б) постановление приговора
- в) возбуждение уголовного дела
- г) предварительное расследование

**7. Уголовный процесс в России является:**

- а) обвинительным
- б) состязательным
- в) смешанным
- г) публично-исковым

**8. Для состязательного уголовного процесса свойственно:**

- а) отсутствие процессуальных функций
- б) требование установления объективной истины
- в) использование присяги
- г) равноправие сторон

**9. Поединок как средство доказывания присущ следующему типу процесса:**

- а) обвинительным
- б) состязательным
- в) следственному
- г) розыскному

**10. Розыскной уголовный процесс характеризует:**

- а) презумпцию невиновности
- б) установление законом силы доказательств
- в) испытание водой, огнем, железом как средство доказывания
- г) независимое положение суда

**11. Принцип оценки доказательств по внутреннему убеждению присущ следующему типу уголовного процесса:**

- а) смешанному
- б) обвинительному
- в) состязательному
- г) инквизиционному

**12. Обвинительный уголовный процесс характеризуется:**

- а) оценкой доказательств по внутреннему убеждению
- б) появлением органов государственного обвинения
- в) применением пытки
- г) равноправием сторон

**13. Состязательный уголовный процесс характеризуется:**

- а) прокурорским надзором
- б) прекращением уголовного дела в связи с отказом прокурора от обвинения
- в) возбуждением уголовного судом в отношении подсудимого по новому обвинению
- г) возбуждением уголовного дела вне зависимости от желания потерпевшего

**14. К источникам уголовно-процессуального права не относится:**

- а) постановления Пленума Верховного Суда РФ о судебной практике по уголовным делам

- б) Конституция РФ
- в) Уголовно-процессуальный кодекс РФ
- г) международно-правовые нормативные акты

**15. Вопросы уголовно-процессуального права относятся к ведению:**

- а) только РФ
- б) только субъектов РФ
- в) совместному ведению РФ и субъектов РФ
- г) РФ, но отдельные вопросы РФ может делегировать субъектам РФ

**Вариант 2**

**1. Порядок уголовного судопроизводства на территории РФ устанавливается:**

- а) Конституцией РФ
- б) инструкциями Министерства юстиции России
- в) приказами Генерального прокурора РФ
- г) постановлениями Пленума Верховного Суда РФ

**2. Производство по уголовному делу на территории РФ ведется в соответствии:**

- а) с международными договорами РФ
- б) с УПК РФ
- в) с УПК РФ, если международным договором РФ не установлено иное
- г) с общепризнанными принципами и нормами международного права и международными договорами

**3. Производство по уголовному делу о преступлениях, совершенных иностранными гражданами на территории РФ, ведется в соответствии:**

- а) с международными договорами РФ
- б) с УПК РФ
- в) с УПК РФ, если международным договором РФ не установлено иное
- г) с уголовно-процессуальным законом того государства, гражданином которого является лицо, совершившее преступление на территории РФ

**4. Производство по уголовному делу ведется в соответствии с законом, действующим:**

- а) во время совершения преступления
- б) в момент возбуждения уголовного дела
- в) в момент поступления сообщения о преступлении в правоохранительные органы
- г) во время производства соответствующего процессуального действия или принятия процессуального решения

**5. Уголовно-процессуальный закон обратную силу:**

- а) имеет
- б) не имеет
- в) имеет, если этим улучшается положение подозреваемого (обвиняемого, подсудимого)
- г) не имеет, если этим улучшается положение подозреваемого (обвиняемого, подсудимого)

**6. Действие уголовного-процессуального закона России в пространстве определяется:**

- а) территорией РФ
- б) местом совершения преступления

- в) местом, где возбуждено уголовное дело
- г) местом нахождения обвиняемого

**7. Действие уголовного-процессуального закона России на лиц без гражданства:**

- а) распространяется
- б) не распространяется
- в) распространяется с их согласия
- г) распространяется, если они задержаны непосредственно при совершении преступления

**8. Нарушение уголовно-процессуального закона может повлечь:**

- а) только уголовную ответственность
- б) только административную ответственность
- в) административную и уголовную ответственность
- г) уголовную, административную, гражданско-правовую, дисциплинарную ответственность

**9. Процессуальная форма – это:**

- а) форма заполнения процессуальной документации
- б) порядок производства по уголовному делу в целом или отдельных процессуальных действий
- в) реквизиты процессуальных документов
- г) правила, имеющие форменный характер

**10. Правоприменительный акт, содержащий ответы на правовые вопросы, возникающие при производстве по уголовному делу, властные предписания о правовых действиях, - это:**

- а) протокол
- б) приговор
- в) вердикт
- г) решение

**11. Уголовно-процессуальный документ, удостоверяющий факт производства, содержание и результаты следственных и судебных действий, носит название:**

- а) протокол
- б) приговор
- в) вердикт
- г) решение

**12. Содержащиеся в нормах права правовые средства, обеспечивающие всем субъектам уголовно-процессуальной деятельности возможность выполнять обязанности и использовать права, - это:**

- а) уголовно-процессуальные гарантии
- б) уголовно-процессуальные свободы
- в) уголовно-процессуальные правоотношения
- г) уголовно-процессуальные нормы

**13. Решение по уголовному делу может быть выражено в форме:**

- а) акта
- б) протокола
- в) постановления
- г) указания

**14. Решение, вынесенное коллегиально судами первой, апелляционной, кассационной инстанций (за исключением приговора и кассационного определения), - это:**

- а) постановление
- б) определение
- в) протокол
- г) указание

**15. Не являются уголовно-процессуальными отношения между:**

- а) следователем и руководителем следственного органа
- б) судом и прокурором
- в) судом и свидетелем
- г) защитником и обвиняемым

### 3. Критерии оценки:

$K = (\text{количество верных ответов}) / (\text{общее количество ответов}) * 100$

Коэффициент	Количество верных ответов	Оценка
1-0,9	15 - 14	5 (отлично)
0,71-0,89	11 - 13	4 (хорошо)
0,6-0,7	8 - 10	3 (удовлетворительно)
0-0,69	0 - 7	2 (неудовлетворительно)

### Эталоны ответов

Вариант 1															
№ вопроса	1	2	3	4	5	6	7	8	9	10	11	12	13	14	15
ответ	б	г	а	г	в	б	в	г	а	в	а	в	б	а	а
Вариант 2															
№ вопроса	1	2	3	4	5	6	7	8	9	10	11	12	13	14	15
ответ	а	б	б	г	б	а	а	г	б	г	а	а	в	б	г

## Тема 1.4 Принципы уголовного судопроизводства

**1. Инструкция по выполнению:** Тест включает 10 вопросов, для каждого из которых представлено несколько вариантов ответов. Вам необходимо внимательно прочитать вопрос, выбрать правильный с Вашей точки зрения ответ, в тестовой форме указать номер правильного ответа напротив номера соответствующего вопроса.

Время выполнения – 20 минут.

### 2. Банк тестов

#### Вариант 1

**1. Принципом уголовного судопроизводства является:**

- а) диспозитивность
- б) гласность
- в) обеспечение подозреваемому и обвиняемому права на защиту

г) публичность

**2. Принципом уголовного процесса является:**

- А) осуществление правосудия только судом
- Б) тайна предварительного расследования
- В) открытость судебного разбирательства
- Г) публичность

**3. Презумпция невиновности включает в себя:**

- А) обвинительный приговор может быть основан на косвенных доказательствах
- Б) бремя доказывания алиби обвиняемого возлагается на сторону защиты
- В) сомнения в виновности обвиняемого трактуются в пользу обвиняемого
- Г) обвиняемый имеет право на защиту

**4. Уголовное судопроизводство ведется:**

- А) на русском языке – государственном языке РФ
- Б) на русском языке и языке, которым владеет обвиняемый
- В) на русском языке или языке большинства населения данной местности
- Г) на русском языке или языке республики в составе РФ, на территории которой проходит суд

**5. Принцип состязательности сторон означает:**

- А) все равны перед законом и судом
- Б) стороны защиты и обвинения равноправны перед судом
- В) сомнения в виновности обвиняемого трактуются в пользу обвиняемого
- Г) обвинительный приговор не может быть основан на предположениях

**6. Принципы уголовного судопроизводства не характеризуются следующим признаком:**

- А) носят объективный характер
- Б) получают законодательное закрепление
- В) имеют общий и руководящий характер
- Г) их содержание определяется исходя из международных договоров

**7. Презумпция невиновности опровергается с момента:**

- А) предъявления лицу обвинения
- Б) вынесения обвинительного приговора суда
- В) оглашения обвинительного приговора суда
- Г) вступления обвинительного приговора суда в законную силу

**8. Принцип уважения чести и достоинства личности запрещает:**

- А) контроль и запись телефонных переговоров без судебного решения
- Б) насилие, пытки, жестокое обращение
- В) подвергать лицо задержанию без судебного решения на срок более 48 часов
- Г) проведение открытого судебного заседания

**9. Осмотр жилища производится:**

- А) только на основании судебного решения
- Б) только с согласия проживающих в нем лиц
- В) на основании судебного решения или с согласия проживающих в нем лиц
- Г) только на основании санкции прокурора



**10. Следствием принципа презумпции невиновности является:**

- А) обязанность доказывания своей невиновности возлагается на обвиняемого
- Б) недоказанная виновность означает доказанную невиновность
- В) обвиняемый по делам частного обвинения сам обязан доказывать свою невиновность
- Г) обвиняемый, содержащийся под стражей, может быть уволен с работы вследствие привлечения его к уголовной ответственности

**Вариант 2**

**1. Принцип свободы оценки доказательств означает:**

- А) сила доказательств определяется следователем в обвинительном заключении
- Б) сила доказательств устанавливается судом
- В) сила доказательств определяется судом в приговоре
- Г) никакие доказательства не имеют заранее установленной силы

**2. Принцип свободы оценки доказательств предполагает оценку доказательств по внутреннему убеждению:**

- А) судом, прокурором, следователем, дознавателем
- Б) всеми участниками процесса со стороны обвинения
- В) только судом
- Г) всеми участниками уголовного судопроизводства

**3. Подозреваемый (обвиняемый) вправе осуществить свою защиту:**

- А) лично или с помощью защитника
- Б) только с помощью защитника
- В) лично и (или) через законного представителя или с помощью защитника
- Г) через правозащитную организацию

**4. Подозреваемый (обвиняемый) вправе защищаться:**

- А) любыми способами и средствами
- Б) любыми способами и средствами, предусмотренными УПК РФ
- В) любыми способами и средствами, предоставленными следователем, дознавателем, прокурором
- Г) не запрещенными законом способами и средствами

**5. Принцип презумпции невиновности распространяется:**

- А) только на подозреваемого и обвиняемого
- Б) на всех участников уголовного процесса
- В) на подозреваемого, обвиняемого, потерпевшего
- Г) на подозреваемого, обвиняемого, потерпевшего, свидетеля

**6. Обязанность доказывания невиновности возлагается на обвиняемого:**

- А) по делам частного обвинения
- Б) при производстве дознания в сокращенной форме
- В) если обвиняемый имеет защитника
- Г) на обвиняемого ни при каких условиях не возлагается такая обязанность

**7. Ограничение права гражданина на тайну переписки, телефонных и иных переговоров допускается:**

- А) только с его согласия
- Б) на основании судебного решения
- В) на основании решения прокурора
- Г) на основании решения следователя

**8. Разумный срок уголовного судопроизводства включает в себя период:**

- А) с момента поступления в правоохранительный орган сообщения о преступлении до окончания исполнения приговора
- Б) с момента ВУД до вынесения приговора
- В) с момента начала осуществления уголовного преследования до момента прекращения уголовного преследования или вынесения обвинительного приговора
- Г) с момента начала осуществления уголовного преследования до момента прекращения уголовного преследования до вступления приговора в законную силу

**9. Положение о том, что подсудимый не может быть лишен права на рассмотрение его дела в том суде и тем судьей, к подсудности которого его дело отнесено законом, является выражением принципа:**

- А) осуществления правосудия только судом
- Б) состязательности сторон
- В) законности
- Г) свободы оценки доказательств

**10. Принцип законности не состоит:**

- А) только суд вправе признать лицо виновным в совершении преступления и назначить ему наказание
- Б) суд не вправе применять федеральный закон, противоречащий УПК РФ
- В) определения и постановления суда должны быть законными, обоснованными и мотивированными
- Г) нарушение норм УПК РФ судом в ходе уголовного судопроизводства влечет за собой признание недопустимыми доказательств, полученных таким путем

**3. Критерии оценки:**

$$K = (\text{количество верных ответов}) / (\text{общее количество ответов}) * 100$$

Коэффициент	Количество верных ответов	Оценка
1-0,9	10 - 9	5 (отлично)
0,71-0,89	7 - 8	4 (хорошо)
0,6-0,7	6	3 (удовлетворительно)
0-0,69	0 - 5	2 (неудовлетворительно)

**Эталоны ответов**

Вариант 1										
№ вопроса	1	2	3	4	5	6	7	8	9	10
ответ	в	а	в	г	б	г	г	б	в	б
Вариант 2										
№ вопроса	1	2	3	4	5	6	7	8	9	10

ответ	г	а	в	г	а	г	б	в	а	а
-------	---	---	---	---	---	---	---	---	---	---

## Раздел 2. Участники уголовного судопроизводства

**1. Инструкция по выполнению:** Тест включает 17 вопросов, для каждого из которых представлено несколько вариантов ответов. Вам необходимо внимательно прочитать вопрос, выбрать правильный с Вашей точки зрения ответ, в тестовой форме указать номер правильного ответа напротив номера соответствующего вопроса.  
Время выполнения – 34 минуты.

### 2. Банк тестов

#### Вариант 1

**1. Участниками уголовного судопроизводства являются:**

- а) любые лица, выполняющие определенные уголовно-процессуальные функции и наделенные уголовно-процессуальными правами и обязанностями
- б) только государственные органы и должностные лица
- в) только лица, имеющие в деле собственный интерес
- г) только правоохранительные органы

**2. К правомочиям суда не относится:**

- а) признание лица виновным в совершении преступления
- б) отмена решения следователя о прекращении уголовного дела
- в) применение к лицу принудительных мер медицинского характера
- г) избрание меры пресечения

**3. Отменить или изменить решение суда правомочен:**

- а) только Конституционный Суд РФ
- б) только Верховный Суд РФ
- в) только Генеральный прокурор РФ
- г) вышестоящий суд

**4. К участникам уголовного судопроизводства со стороны обвинения не относится:**

- а) потерпевший
- б) прокурор
- в) частный обвинитель
- г) свидетель, давший показания против обвиняемого

**5. Прокурор правомочен:**

- а) продлевать срок предварительного расследования
- б) изменять подсудность уголовного дела
- в) давать согласие на производство обыска
- г) передавать уголовное дело от одного органа предварительного расследования другому

**6. Поддержание прокурором государственного обвинения заключается в:**

- а) надзоре за законностью деятельности суда
- б) отстаивании позиции, занятой следствием (дознанием) на стадии предварительного расследования

- в) обосновании от имени государства выводов о виновности лица
- г) сборе доказательств вины подозреваемого

**7. Прокурор должен давать согласие на следующие действия:**

- а) на все случаи прекращения уголовного дела
- б) все решения дознавателя о производстве следственных действий, осуществление которых возможно с разрешения суда
- в) производство обыска
- г) применения всех мер пресечения

**8. Следователь обязан:**

- а) раскрыть преступление
- б) установить лицо, совершившее преступление
- в) установить доказательства, подтверждающие виновность лица и отягчающие его наказание
- г) осуществить в пределах, установленных законом, предварительное следствие, выявить все обстоятельства, подлежащие доказыванию и имеющие значение для дела

**9. Органами дознания не являются:**

- а) органы внутренних дел
- б) органы ФСБ России
- в) органы ФССП России
- г) капитаны морских судов, находящиеся в дальнем плавании

**10. Лицо может быть признано потерпевшим:**

- а) в любой момент предварительного расследования
- б) одновременно с возбуждением уголовного дела
- в) после установления лица, подлежащего привлечению в качестве обвиняемого
- г) после предъявления обвинения лицу, причинившему вред

**11. Потерпевший не обязан:**

- а) подвергаться освидетельствованию
- б) соблюдать порядок в зале суда
- в) знакомиться с материалами уголовного дела
- г) предъявлять образцы для сравнительного исследования

**12. Потерпевший вправе:**

- а) участвовать в судебных прениях
- б) уклоняться от явки по вызову в суд
- в) знакомиться с материалами уголовного дела
- г) предъявлять образцы для сравнительного исследования

**13. По уголовному делу о преступлениях, последствием которых стала смерть лица, права потерпевшего переходят:**

- а) к одному из близких родственников
- б) к супругу или родителям (по решению суда)
- в) к любому родственнику (по решению следователя)
- г) к прокурору

**14. Частный обвинитель – это:**

- а) лицо, подавшее заявление по уголовному делу мировому судье
- б) лицо, подавшее заявление по уголовному делу в суд по уголовному делу частного обвинения, производство по которому подсудно мировому суду, и поддерживающее обвинение в суде
- в) общественный обвинитель
- г) потерпевший, поддерживающий обвинение в суде

**15. Гражданский истец – это:**

- а) лицо, предъявляющее гражданский иск
- б) лицо, которому преступлением причинен вред
- в) лицо (физическое или юридическое), предъявляющее требование о возмещении имущественного вреда при наличии основания полагать, что вред причинен непосредственно преступлением
- г) лицо, предъявляющее требование о возмещении имущественного вреда

**16. Гражданский иск может быть предъявлен:**

- а) после возбуждения уголовного дела
- б) в любой момент производства по уголовному делу
- в) после привлечения лица в качестве обвиняемого
- г) после возбуждения уголовного дела и до окончания судебного следствия в суде первой инстанции

**17. Гражданский иск в защиту несовершеннолетнего может быть предъявлен:**

- а) его законным представителем
- б) прокурором
- в) правильные ответы а) и б)
- г) самим несовершеннолетним

**Вариант 2**

**1. Гражданский истец не вправе:**

- а) осуществлять розыскные меры
- б) предъявлять доказательства
- в) знать о принятых решениях, затрагивающих его интересы
- г) знакомиться с протоколом судебного заседания и подавать на него замечания

**2. Представителем потерпевшего – физического лица могут быть:**

- а) только адвокаты
- б) только близкие родственники
- в) только прокурор
- г) любые лица

**3. Участником уголовного судопроизводства со стороны защиты не является:**

- а) защитник
- б) обвиняемый
- в) адвокат
- г) гражданский истец

**4. Подозреваемым является лицо:**

- а) которое подозревается в совершении преступления
- б) в отношении которого возбуждено уголовное дело
- в) которому избрана мера пресечения в виде заключения под стражу
- г) все ответы верные

**5. Подозреваемый, задержанный по подозрению в совершении преступления, должен быть допрошен:**

- а) не позднее 24 часов с момента его фактического задержания
- б) не позднее 24 часов с момента вынесения постановления о возбуждении уголовного дела
- в) не позднее 24 часов с момента применения к нему меры пресечения
- г) не позднее 12 часов с момента его фактического задержания

**6. Подозреваемый обязан:**

- а) давать правдивые показания
- б) являться по вызову следователя
- в) давать показания
- г) подтверждать свои показания доказательствами

**7. Обвиняемый не обязан:**

- а) являться по вызову следователя
- б) подвергаться освидетельствованию
- в) давать показания
- г) не продолжать преступную деятельность

**8. Подсудимый – это:**

- а) лицо, находящееся на скамье подсудимых
- б) лицо, уголовное дело в отношении которого передано в суд на рассмотрение
- в) лицо, в отношении которого рассматривается уголовное дело в судебном заседании
- г) обвиняемый, по уголовному делу которого назначено судебное заседание

**9. Участие защитника в уголовном судопроизводстве обязательно, если подозреваемый (обвиняемый, подсудимый):**

- а) не достиг возраста 18-ти лет
- б) достиг возраста 70-ти лет
- в) достиг возраста 75 лет
- г) имеет несовершеннолетних детей

**10. Лицо, осуществляющее в установленном УПК РФ порядке защиту прав и интересов подозреваемых (обвиняемых) и оказывающее им юридическую помощь при производстве по уголовному делу – это:**

- а) адвокат
- б) защитник
- в) присяжный поверенный
- г) гражданский ответчик

**11. Отказаться от принятой на себя защиты адвокат:**

- а) вправе до передачи дела в суд
- б) вправе в любой момент производства по уголовному делу

- в) вправе в любой момент производства по уголовному делу при наличии уважительной причины
- г) не вправе

**12. Свидетелем становится лицо с момента:**

- а) когда оно стало очевидцем преступления
- б) вызова его на допрос в установленном порядке
- в) начала допроса
- г) его явки на допрос

**13. Свидетель не вправе:**

- а) являться на допрос с адвокатом
- б) отказаться от дачи показаний
- в) заявлять ходатайства
- г) давать показания на родном языке

**14. Свидетель обязан:**

- а) давать правдивые показания
- б) указывать источник своей осведомленности
- в) являться на допрос с адвокатом
- г) являться на допрос с переводчиком, если он не владеет языком судопроизводства

**15. Эксперт может быть привлечен к уголовной ответственности:**

- а) за разглашение данных предварительного расследования
- б) за дачу заведомо ложного заключения
- в) за отказ от дачи заключения
- г) все ответы верные

**16. Предыдущее участие в производстве по уголовному делу является основанием для отвода:**

- а) переводчика
- б) специалиста
- в) свидетеля
- г) судьи

**17. Поняты участвуют:**

- а) во всех следственных действиях обязательно
- б) во всех следственных действиях обязательно, за исключением допросов
- в) только в случаях, прямо предусмотренных законом
- г) только в случаях, прямо предусмотренных законом, а в остальных – по усмотрению следователя.

**3. Критерии оценки:**

$K = (\text{количество верных ответов}) / (\text{общее количество ответов}) * 100$

Коэффициент	Количество верных ответов	Оценка
1-0,9	17 - 15	5 (отлично)
0,71-0,89	12 - 14	4 (хорошо)

0,6-0,7	10 - 11	3 (удовлетворительно)
0-0,69	0 - 9	2 (неудовлетворительно)

### Эталоны ответов

Вариант 1																	
№ вопроса	1	2	3	4	5	6	7	8	9	10	11	12	13	14	15	16	17
ответ	а	б	г	г	г	б	б	г	г	а	в	в	а	б	в	г	в
Вариант 2																	
№ вопроса	1	2	3	4	5	6	7	8	9	10	11	12	13	14	15	16	17
ответ	а	г	г	г	а	б	в	г	а	б	г	б	б	а	г	г	г

## 4.2 Вопросы для опроса (устного)

**1. Описание:** на устный опрос отводится 15 – 20 минут. При опросе обучающийся может воспользоваться самостоятельно подготовленным конспектом по соответствующей теме (если подготовка конспекта входила в самостоятельную работу)

### 2. Вопросы для устного опроса:

#### Тема 1.1 Понятие, предмет, метод и система уголовно-процессуального права

Понятие уголовного процесса. Задачи и назначение уголовного процесса.

Система уголовно-процессуального права.

Система стадий российского уголовного процесса и их классификация.

Уголовно-процессуальные функции.

Уголовно-процессуальные правоотношения.

Основные понятия уголовного судопроизводства (ст. 5 УПК РФ): алиби, апелляционная инстанция, близкие лица, вердикт, государственный обвинитель, дознаватель, дознание, досудебное производство, жилище, задержание подозреваемого, заключение суда, законные представители, избрание меры пресечения, имущество, реабилитация, реплика, результаты ОРД, розыскные меры, свидетельский иммунитет, следователь, согласие, содержание под стражей, стороны, сторона обвинения, суд, судебная экспертиза, судебное заседание, суд первой инстанции, судебное решение, судья, уголовное преследование, участники уголовного судопроизводства, уголовный закон, частный обвинитель, досудебное соглашение о сотрудничестве.

Обвинительный процесс.

Состязательный процесс.

Инквизиционный процесс.

Смешанный процесс.

Понятие уголовного преследования.

Виды уголовного преследования.

Публичное обвинение. Частно-публичное обвинение. Частное обвинение.

Основания для прекращения уголовного преследования.

#### Тема 1.2 Источники уголовно-процессуального права

Понятие уголовно-процессуального закона и уголовно-процессуального законодательства.

История развития российского уголовно-процессуального законодательства.



Понятие и классификация источников уголовно-процессуального права.  
Нормы международного права и их роль в регулировании уголовного процесса.  
Действие уголовно-процессуального закона во времени.  
Действие уголовно-процессуального закона в пространстве.  
Действие уголовно-процессуального закона по кругу лиц.

### **Тема 1.3 Принципы уголовно-процессуального права**

Понятие и значение принципов уголовного судопроизводства.  
Классификация принципов уголовно-процессуального права.  
Принцип законности.  
Принцип осуществления правосудия только судом.  
Принцип независимости судей. Гарантии независимости судей.  
Принцип уважения чести и достоинства личности.  
Принцип неприкосновенности личности.  
Принцип охраны прав и свобод человека и гражданина.  
Принцип неприкосновенности жилища.  
Принцип охраны тайны переписки, телефонных и иных переговоров, почтовых, телеграфных и иных сообщений.  
Принцип презумпции невиновности. Виды презумпции в праве. Проявление принципа презумпции невиновности в уголовном судопроизводстве.  
Принцип состязательности сторон.  
Принцип обеспечения подозреваемому и обвиняемому права на защиту.  
Принцип свободы оценки доказательств.  
Принцип языка уголовного судопроизводства.  
Принцип права на обжалование процессуальных действий и решений.  
Разумный срок уголовного судопроизводства.

### **Тема 2.1 Понятие и классификация участников уголовного судопроизводства**

Понятие и классификации участников уголовного судопроизводства.  
Законодательная классификация участников уголовного судопроизводства.  
Суд как участник уголовного процесса.  
Исключительная компетенция суда.  
Состав суда.  
Подсудность в уголовно процессе: понятие и виды. Запрещение споров о подсудности.

### **Тема 2.2 Суд как участник уголовного судопроизводства. Полномочия и состав суда**

Понятие суда. Состав суда.  
Полномочия суда.  
Исключительная компетенция суда.  
Подсудность уголовных дел.  
Виды подсудности. Изменение подсудности.

### **Тема 2.3 Участники уголовного судопроизводства со стороны обвинения**

Правовой статус прокурора в уголовном процессе. Государственный обвинитель.  
Правовой статус следователя.  
Руководитель следственного органа: понятие и компетенция.  
Компетенция и виды органов дознания. начальник подразделения дознания. Начальник органа дознания. Дознаватель.

Правовой статус потерпевшего. Ответственность потерпевшего за заведомо ложный донос, отказ от дачи показаний, дачу ложных показаний.

Особенности правового статуса потерпевшего по делам частного обвинения (частный обвинитель).

Гражданский истец.

Представительство в уголовном процессе: понятие и виды. Представители потерпевшего, частного истца и частного обвинителя.

#### **Тема 2.4 Участники уголовного судопроизводства со стороны защиты**

Особенности правового статуса подозреваемого и обвиняемого.

Законные представители несовершеннолетнего подозреваемого и обвиняемого.

Защитник в уголовном процессе: понятие, правовой статус. Особенности участия защитника на стадии предварительного расследования. Обязательное участие защитника в уголовном процессе. Отказ от защитника.

Гражданский ответчик и его представитель.

#### **Тема 2.5 Иные участники уголовного судопроизводства**

Понятие и правовой статус свидетеля. Ответственность свидетеля за отказ от дачи показаний и за дачу заведомо ложных показаний. «Свидетельский иммунитет».

Права и обязанности эксперта в уголовном процессе. Виды экспертиз. Ответственность эксперта за дачу заведомо ложного заключения.

Специалист: понятие и правовой статус.

Переводчик. Ответственность переводчика за заведомо неправильный перевод.

Понятой. Обязательное участие понятого в проведении следственных действиях.

#### **Тема 2.6 Гражданский иск в уголовном процессе**

Особенности гражданского иска в уголовном процессе.

Права и обязанности гражданского истца.

Права и обязанности гражданского ответчика.

#### **Тема 2.7 Обстоятельства, исключающие участие в уголовном судопроизводстве**

Обстоятельства, исключающие участие в уголовном судопроизводстве. Отводы участников уголовного судопроизводства

#### **Тема 3.1 Понятие и виды доказательств**

Основные понятие доказательственного права.

Понятие и классификация доказательств. Прямые и косвенные. Личные и вещественные.

Первоначальные и производные.

Требования, предъявляемые к доказательствам.

Недопустимые доказательства.

Преюдиция.

Характеристика отдельных видов доказательств.

«Судьба» вещественных доказательств.

#### **Тема 3.2 Процесс доказывания в уголовном процессе**

Понятие и элементы процесса доказывания.

Собирание доказательств.

Проверка доказательств.

Оценка доказательств.

Процессуальное значение данных, полученных оперативно-розыскным путем.  
Предмет и пределы доказывания. Достаточность доказательств.  
Субъекты доказывания и обязанность (бремя) доказывания.

#### **Тема 4.1 Понятие и виды мер процессуального принуждения**

Понятие и признаки мер уголовно-процессуального принуждения.  
Классификация мер уголовно-процессуального принуждения.

#### **Тема 4.2 Задержание подозреваемого**

Основания задержания подозреваемого.  
Порядок задержания подозреваемого.  
Личный обыск задержания подозреваемого.  
Основания освобождения подозреваемого.  
Порядок содержания подозреваемых под стражей.

#### **Тема 4.3 Меры пресечения**

Понятие и виды мер пресечения.  
Основания для избрания меры пресечения.  
Избрание меры пресечения в отношении подозреваемого.  
Характеристика отдельных мер пресечения. Подписка о невыезде и надлежащем поведении.  
Личное поручительство. Наблюдение командования воинской части. Присмотр за несовершеннолетним подозреваемым и обвиняемым.  
Меры пресечения, избираемых судом.  
Залог.  
Домашний арест.  
Заключение под стражу. Срок содержания под стражей.  
Отмена и изменение меры пресечения.

#### **Тема 4.4 Иные меры уголовно-процессуального принуждения**

Понятие иных мер процессуального принуждения.  
Основания применения иных мер процессуального принуждения.  
Характеристик отдельных иных мер процессуального принуждения. Обязательство о явке.  
Привод. Временное отстранение от должности. Наложение ареста на имущество. Денежное взыскание.

#### **Тема 5.1 Ходатайства и жалобы в уголовном процессе**

Понятие ходатайств. Лица, имеющие право заявить ходатайство. Заявление ходатайства.  
Сроки рассмотрения ходатайства. Разрешение ходатайства.  
Обжалование действий и решений суда и должностных лиц, осуществляющих уголовное судопроизводство. Право обжалования. Порядок рассмотрения жалобы органами прокуратуры и следствия. Судебный порядок рассмотрения жалоб.  
Особенности рассмотрения отдельных категорий жалоб.

#### **Тема 5.2 Процессуальные сроки и издержки**

Процессуальные сроки: понятие, порядок исчисления. Классификация процессуальных сроков. Восстановление пропущенного срока.  
Процессуальные издержки и их взыскание.

#### **Тема 5.3 Реабилитация в уголовном процессе**

Понятие реабилитации в уголовном процессе.

Основания возникновения права на реабилитацию. Признание права на реабилитацию

Возмещение имущественного вреда. Возмещение морального вреда.

Восстановление иных прав реабилитированного.

Возмещение вреда юридическим лицам.

### **Тема 6.1 Возбуждение уголовного дела**

Поводы и основание для возбуждения уголовного дела. Заявление о преступлении. Явка с повинной. Рапорт об обнаружении признаков преступления.

Порядок рассмотрения заявления о преступлении. Решения, принимаемые по результат рассмотрения сообщения о преступлении.

Процессуальный порядок возбуждения уголовного дела. Особенности возбуждения уголовных дел публичного, частного и частно-публичного обвинения.

Основания отказа в возбуждении уголовного дела.

### **Тема 6.2 Понятие и формы предварительного расследования. Общие условия предварительного расследования**

Понятие и формы предварительного расследования и их соотношение.

Общие условия предварительного расследования. Подследственность. Соединение и выделение уголовных дел.

### **Тема 6.3 Предварительное следствие**

Предварительное следствие. Срок предварительного следствия.

Изменение и дополнение обвинения.

### **Тема 6.4 Привлечение в качестве обвиняемого. Предъявление обвинения**

Привлечение лица в качестве обвиняемого. Порядок предъявления обвинения. Допрос обвиняемого

### **Тема 6.5 Понятие и система следственных действий**

Общие условия производства следственных действий.

Содержание отдельных следственных действий.

Осмотр. Освидетельствование. Следственный эксперимент.

Обыск. Выемка. Наложение ареста на почтово-телеграфные отправления. Контроль и запись переговоров. Получение информации о соединении между абонентами.

Опрос. Очная ставка. Опознание. Проверка показаний на месте.

### **Тема 6.6 Производство судебной экспертизы**

Производство судебной экспертизы. Комиссионная судебная экспертиза. Комплексная судебная

экспертиза.

### **Тема 6.7 Приостановление и возобновление предварительного следствия. Прекращение уголовного дела. Окончание предварительного следствия с обвинительным заключением**

Приостановление и возобновление уголовного дела. Розыск подозреваемого, обвиняемого.

Прекращение уголовного дела. Окончание предварительного следствия. Направление уголовного дела с обвинительным заключением прокурору. Обвинительное заключение.

Действия прокурора по поступившему обвинительному заключению.

### **Тема 6.8 Дознание и дознание в сокращенной форме**

Производство предварительного расследования в форме дознания. Порядок и сроки дознания. Уведомление о подозрении в совершении преступления. Обвинительный акт и решения прокурора по уголовному делу, поступившему с обвинительным актом.

Дознание в сокращенной форме. Основание и порядок производства дознания в сокращенной форме. Обстоятельства, исключающие производство дознания в сокращенной форме. Особенности доказывания. Окончание дознания в сокращенной форме. Обвинительное постановление и действия прокурора по нему. Особенности судебного производства по уголовному делу, дознание по которому проводилось в сокращенной форме.

### **Тема 7.1 Подготовка к судебному заседанию. Предварительное слушание**

Стадия подготовки к судебному заседанию.

Предварительное слушание: порядок и основания проведения.

### **Тема 7.2 Условия и порядок проведения судебного разбирательства**

Назначение судебного заседания. Вызовы в судебное заседание. Срок начала разбирательства в судебном заседании.

Общие условия судебного разбирательства.

Подготовительная часть судебного заседания.

Судебное следствие.

Прения сторон и последнее слово подсудимого.

### **Тема 7.3 Постановление приговора**

Понятие судебного приговора, его свойства, виды.

Составление приговора. Структура приговора: вводная, описательно-мотивировочная и резолютивные части приговора.

Особенности структуры оправдательного и обвинительного приговоров.

Порядок постановления приговора.

Провозглашение приговора.

### **Тема 7.4 Особые порядки судебного разбирательства**

Понятие и виды особых порядков в уголовном процессе.

Особый порядок принятия судебного решения при согласии обвиняемого с предъявленным ему обвинением. Основания применения особого порядка. Пределы обжалования приговора.

Особый порядок принятия судебного решения при заключении досудебного соглашения о сотрудничестве. Порядок заявления ходатайства о заключении досудебного соглашения о сотрудничестве. Порядок составления соглашения о сотрудничестве. Особенности предварительного следствия, судебного заседания и постановления приговора. Пересмотр приговора.

### **Тема 7.5 Особенности производства у мирового судьи**

Возбуждение уголовного дела частного обвинения.

Полномочия мирового судьи по уголовному делу частного обвинения. Полномочия мирового судьи по уголовному делу с обвинительным заключением.

Рассмотрение уголовного дела в судебном заседании.

Приговор мирового судьи. Обжалование приговора и постановления мирового судьи.

## **Тема 7.6 Особенности производства в суде с участием присяжных заседателей**

Порядок производства в суде с участием присяжных заседателей.

Особенности предварительного слушания.

Составление списка присяжных заседателей. Подготовительная часть судебного заседания. Формирование коллегии присяжных заседателей. Старшина присяжных заседателей. Права присяжных заседателей. Полномочия судьи и присяжных заседателей. Особенности судебного следствия.

Содержание вопросов присяжным заседателям. Порядок голосования присяжных заседателей. Вердикт присяжных заседателей. Обязательность вердикта присяжных заседателей.

Правовые последствия признания подсудимого заслуживающим снисхождения. Постановление приговора.

## **Тема 7.7 Производство в суде апелляционной инстанции**

Общая характеристика способов пересмотра приговоров и иных судебных решений. Пересмотр приговоров, не вступивших в законную силу, и пересмотр приговоров, вступивших в законную силу.

Апелляционный порядок пересмотра судебных решений по уголовным делам. Право апелляционного обжалования. Сроки апелляционного обжалования. Апелляционная жалоба, представление. Особенности судебного заседания в суде апелляционной инстанции.

Пределы прав суда апелляционной инстанции.

Основания отмены (изменения) судебного решения или постановления нового приговора в апелляционном порядке.

## **Тема 7.8 Исполнение приговора**

Исполнение приговора.

Вступление приговора в законную силу и обращение приговора к исполнению.

Производство по рассмотрению и разрешению вопросов, связанных с исполнением приговора.

## **Тема 7.9 Производство в суде кассационной инстанции**

Предмет судебного разбирательства в суде кассационной инстанции.

Кассационная жалоба и представление.

Сроки рассмотрения кассационной жалобы (представления).

Особенности судебного заседания суда кассационной инстанции.

Решение суда кассационной инстанции. Пределы прав суда кассационной инстанции.

## **Тема 7.10 Производство в суде надзорной инстанции**

Порядок подачи и содержание надзорных жалоб и представлений.

Сроки рассмотрения надзорных жалоб и представлений.

Полномочия Президиума Верховного Суда РФ при пересмотре судебных решений в порядке надзора.

Пределы прав Президиума Верховного Суда РФ при пересмотре судебных решений в порядке надзора.

## **Тема 7.11 Возобновление производства по уголовному делу ввиду новых или вновь открывшихся обстоятельств**

Основания возобновления производства по уголовному делу ввиду новых или вновь открывшихся обстоятельств. Сроки возобновления производства.

Производство по уголовному делу после отмены судебных решений.

### **Тема 8.1 Производство по уголовным делам в отношении несовершеннолетних**

Порядок производства по уголовным делам в отношении несовершеннолетних.

Обстоятельства, подлежащие установлению.

Выделение в отдельное производства уголовного дела в отношении несовершеннолетнего.

Задержание несовершеннолетнего подозреваемого.

Избрание меры пресечения в отношении несовершеннолетнего.

Особенности допроса несовершеннолетнего подозреваемого или обвиняемого.

Участие законного представителя в производстве по уголовным делам в отношении несовершеннолетних.

### **Тема 8.2 Производство о применении принудительных мер медицинского характера**

Основания для избрания принудительных мер медицинского характера.

Обстоятельства, подлежащие доказыванию.

Выделение в отдельное производство уголовного дела в отношении лица, которому будут назначены принудительные меры медицинского характера.

Обязательное участие защитника.

### **Тема 8.3 Производство о назначении меры уголовно-правового характера при освобождении от уголовной ответственности**

Порядок прекращения уголовного дела или уголовного преследования при освобождении от уголовной ответственности с назначением судебного штрафа.

Порядок обращения к исполнению решения суда о назначении судебного штрафа.

Последствия неуплаты судебного штрафа.

### **Тема 8.4 Особенности производства по уголовным делам в отношении отдельных категорий лиц**

Особенности производства по уголовным делам в отношении отдельных категорий лиц (имеющих неприкосновенность).

Категории лиц, в отношении которых применяется особый порядок производства по уголовному делу.

Особенности возбуждения уголовного дела.

Особенности задержания.

Особенности избрания меры пресечения.

Особенности производства обыска, выемки в отношении адвоката.

### **Тема 9.1 Международное сотрудничество в сфере уголовного судопроизводства**

Порядок взаимодействия российских судебных органов, органов предварительного расследования и прокуратуры с соответствующими органами и должностными лицами иностранных государств и международными организациями.

Выдача лиц для уголовного преследования или исполнения приговора.

### **3. Критерии оценки:**

Оценка **«отлично»**: - глубокое и прочное усвоение материала темы или раздела;

- полные, последовательные, грамотные, логически излагаемые аргументированные ответы;

- демонстрация обучающимся знаний в объеме пройденной программы и дополнительно рекомендованной литературы;

- воспроизведение учебного материала с требуемой степенью точности.

Оценка **«хорошо»**: - наличие несущественных ошибок, не достаточно аргументированные ответы на вопросы;

- демонстрация обучающимся знаний в объеме пройденной программы;

- четкое изложение учебного материала.

Оценка **«удовлетворительно»**: - наличие несущественных ошибок в ответе, отсутствие аргументации, но достаточно грамотное и логичное изложение;

- демонстрация обучающимся недостаточно полных знаний по пройденной программе, отсутствие аргументации;

- не структурированное, не грамотное и не логичное изложение учебного материала при ответе.

Оценка **«неудовлетворительно»**: - незнание материала темы или раздела;

- серьезные ошибки при ответе.

### **4.3 Кейс-задача (ситуационные задачи, юридические «казусы»)**

#### **Раздел 1. Понятие и источники уголовно-процессуального права**

**Задача 1.** В ходе рассмотрения Ленинским районным судом г. Астрахани уголовного дела по обвинению Куликова в совершении преступления, предусмотренного ст. 214 УК РФ, защитник адвокат Маркунин заявил ходатайство о направлении судом запроса о представлении характеристики по месту военной службы подсудимого, который был уволен в запас незадолго до совершения преступления. Также защитник просил суд произвести осмотр места происшествия – вагонного депо, в котором его подзащитный, увлекающийся граффити, разрисовал железнодорожный вагон. Защитник Маркунин утверждал, что Куликов не имел умысла на порчу имущества на общественном транспорте, так как вагон был явно списан и как транспорт не использовался, находился в тупике, рельсы к нему были разобраны. Суд отказал в удовлетворении ходатайства, так как защитник был обязан сам получить необходимые характеристики. Производство же следственных действий и собиание доказательств не являются полномочием суда, который только создает сторонам условия для исполнения процессуальных обязанностей. Суд также мотивировал свое постановление об отказе в удовлетворении ходатайства тем, что дознание по делу проведено в полном объеме и все необходимые доказательства, подтверждающие наличие преступления, собраны и представлены суду стороной обвинения. По мнению суда, сторона защиты никаких доказательств не представила, что указывает на намеренное затягивание рассмотрения уголовного дела судом.

*Оцените ситуацию. Примите решение.*

**Задача 2.** После публикации в газете «Московский комсомолец» статьи о вербовке студентов одного из высших учебных заведений г. Москвы для участия в незаконном вооруженном формировании следователь ГСУ СК России по г. Москве возбудил уголовное дело по признакам преступления, предусмотренного ч. 1 ст. 205.1 УК РФ. Следователь вызвал для дачи показаний в качестве свидетеля журналиста П.В. Гусевского, написавшего статью. Перед допросом журналист был предупрежден следователем об уголовной ответственности за отказ от дачи показаний и дачу заведомо ложных показаний, а также ознакомлен с содержанием ст. 56 УПК РФ. В ходе допроса следователь задал П.В. Гусевскому вопрос об источнике получения информации о фактах вербовки студентов. П.В. Гусевской сослался на предусмотренную ч. 2 ст. 41 Закона РФ «О средствах массовой информации» журналистскую тайну и отказался отвечать на этот вопрос следователя, так как условием предоставившего



данную информацию человека было неразглашение его имени. Следователь пояснил П.В. Гусевскому, что уголовно-процессуальным законом никаких свидетельских иммунитетов для журналистов не предусмотрено и потребовал ответа на вопрос под угрозой уголовной ответственности за отказ от дачи показаний.

*Оцените ситуацию. Примите решение.*

**Задача 3.** 5 марта 2013 г. возбуждено уголовное дело в отношении Устинова по подозрению в совершении преступления, предусмотренного ч. 1 ст. 161 УК РФ. 15 июля 2013 г. уголовное дело направлено проку- 17 Принципы уголовного процесса рором на рассмотрение Н-ского районного суда г. Нижнего Новгорода. Приговором от 27 декабря 2013 г. Устинов признан виновным в совершении преступления, предусмотренного ч. 1 ст. 161 УК РФ. Определением судебной коллегии по уголовным делам Нижегородского областного суда от 19 марта 2014 г. указанный приговор отменен, дело направлено на новое рассмотрение в тот же суд. В дальнейшем в отношении Устинова Н-ским районным судом г. Нижнего Новгорода вынесен приговор от 15 августа 2014 г., который определением судебной коллегии по уголовным делам Нижегородского областного суда от 29 сентября 2014 г. оставлен без изменения, апелляционные жалобы Устинова и его защитника – без удовлетворения. Постановлением Президиума Нижегородского областного суда от 12 апреля 2015 г. приговор районного суда и апелляционное определение судебной коллегии по уголовным делам областного суда отменены по кассационной жалобе осужденного Устинова, уголовное дело направлено на новое рассмотрение в Н-ский районный суд. В дальнейшем в отношении Устинова Н-ским районным судом дважды выносились приговоры о признании виновным в совершении преступления, предусмотренного ч. 1 ст. 161 УК РФ, которые оставались без изменения судом апелляционной инстанции, но отменялись постановлениями президиума областного суда по кассационным жалобам осужденного и его защитника. Приговором от 6 мая 2016 г. Устинов признан виновным в совершении преступления, предусмотренного ч. 1 ст. 330 УК РФ, от наказания за совершение указанного преступления освобожден ввиду истечения сроков давности уголовного преследования. Устинов подал жалобу на нарушение его права на рассмотрение уголовного дела в разумный срок.

*Оцените ситуацию. Примите решение.*

**Задача 4.** В Верховный Суд РФ поступила апелляционная жалоба осужденного приговором Верховного суда Н-ской Республики Г.М. Гирзаметова, признанного виновным в совершении преступления, предусмотренного ст. 277 УК РФ, с назначением наказания в виде 18 лет лишения свободы. В апелляционной жалобе осужденный выразил свое несогласие с постановленным в его отношении приговором, поскольку при рассмотрении уголовного дела был нарушен принцип независимости судей. Так, председатель Верховного суда Н-ской Республики в ходе рассмотрения дела получил обращение главы Республики с просьбой о привлечении его, Г.М. Гирзаметова, к строгой уголовной ответст- 18 Раздел II венности, так как совершенное им преступление «получило большой общественный резонанс, нарушило хрупкое межнациональное равновесие в Республике». Это обращение имеется в материалах уголовного дела и, конечно, повлияло на судей, вынесших столь строгий приговор.

*Оцените ситуацию. Примите решение.*

**Задача 5.** Судебной коллегией по уголовным делам Верховного суда Республики Дагестан при рассмотрении уголовного дела в апелляционном порядке установлено, что суд первой инстанции неправильно квалифицировал действия осужденного Петрова по п. «д» ч. 2 ст. 161 УК РФ. Исходя из материалов уголовного дела, действия осужденного должны быть квалифицированы по ч. 1 ст. 161 УК РФ. Кроме того, в судебном разбирательстве было

нарушено право осужденного на защиту, так как представлявший его защитник в ходе предварительного расследования оказывал юридическую помощь свидетелю обвинения по данному уголовному делу. В связи с этим судебная коллегия обвинительный приговор районного суда в отношении Петрова отменила и направила уголовное дело на новое рассмотрение, указав в апелляционном определении, что суд первой инстанции должен устранить допущенные процессуальные нарушения, в том числе нарушение права на защиту, правильно квалифицировать действия Петрова и назначить ему наказание в виде лишения свободы с отбыванием наказания в колонии общего режима. Председатель Верховного суда Республики Дагестан направил председателю районного суда указание о неукоснительном исполнении всех требований, изложенных в апелляционном определении, и об устранении при новом рассмотрении уголовного дела выявленных в ходе апелляционного рассмотрения нарушений уголовного и уголовно-процессуального законов.

*Оцените ситуацию. Примите решение.*

**Задача 6.** В производстве следователя СУ УВД по ЦАО ГУ МВД России по г. Москве находилось уголовное дело по обвинению И.Р. Махмедзянова и А.Т. Колобкова в совершении преступления, предусмотренного п. «а» ч. 3 ст. 158 УК РФ. Защитник А.Т. Колобкова заявил ходатайство о допросе в качестве свидетеля учащегося Московского колледжа водного транспорта Сергея, который может подтвердить факт нахождения его подзащитного в момент совершения преступления в другом месте 19 Принципы уголовного процесса (алиби). Фамилия учащегося и его место жительства защитнику неизвестны, но обвиняемый может подробно описать и опознать Сергея. Они с ним близко не знакомы, но регулярно рыбачили на одном из прудов в Воронцовском парке в г. Москве. Колобков и Сергей ловили рыбу недалеко друг от друга и в день совершения преступления. Следователь отказал в удовлетворении ходатайства, мотивировав свое решение тем, что с учетом принципа состязательности сторон данное ходатайство должно быть рассмотрено в судебных стадиях производства по делу. Следователь, являющийся представителем стороны обвинения, не обязан осуществлять собирание оправдывающих обвиняемого доказательств. Также следователь указал, что установление личности, места жительства и допрос неизвестного лица займут длительное время, что повлечет за собой необоснованное продление срока расследования столь очевидного одноэпизодного дела. Защитник перед заявлением ходатайства не предпринял никаких мер по установлению места жительства свидетеля, в том числе не обратился в администрацию учебного заведения. Заявление защиты о допросе свидетеля, место жительства которого неизвестно, указывает на попытку запутать следствие. Кроме того, собранными доказательствами полностью подтверждается вина А.Т. Колобкова в совершении преступления. Подробные, достоверные и изобличающие Колобкова показания дал не только потерпевший, но и другой обвиняемый – И.Р. Махмедзянов, не доверяя которому оснований у следствия не имеется.

*Оцените ситуацию. Примите решение.*

**Задача 7.** В ходе расследования уголовного дела следователь принял решение о производстве осмотра трехкомнатной квартиры, в которой проживала одна из свидетельниц защиты по уголовному делу Лисовская. Возражений против осмотра со стороны Лисовской, находившейся в квартире, не поступало, однако она просила не осматривать одну из комнат квартиры, так как в ней отдельно проживает ее совершеннолетняя дочь с мужем, которая будет категорически против того, чтобы заходили в ее комнату. Несмотря на это, следователь попросил вскрыть комнату и произвел осмотр квартиры целиком. В ходе осмотра у Лисовской были изъяты письма к ней, в том числе находившиеся в нераспечатанных почтовых конвертах, от подозреваемого по уголовному делу Быкова. Лисовская против изъятия этих писем

возражала, ссылаясь на тайну личной жизни и тайну переписки. Однако следователь письма изъял, произвел их осмотр и приобщил к уголовному делу. На просьбу 20 Раздел II Лисовской пригласить ей адвоката следователь ответил, что она является свидетелем по уголовному делу, а участие адвоката-защитника предусмотрено только для подозреваемого или обвиняемого. При осмотре были также изъяты другие личные письма, открытки, тетради с записями, блокноты, а также телефон Лисовской, содержащий СМС-переписку с Быковым. Лисовская обратилась с жалобой на действия следователя к руководителю следственного органа.

*Оцените ситуацию. Примите решение.*

**Задача 8.** В ходе судебного разбирательства подсудимый Белухин отказался от своих показаний, данных на предварительном следствии, в которых он признал вину, и заявил суду, что дал их под психологическим давлением со стороны следователя, который грозил «посадить его в тюрьму до конца жизни, где ему будет плохо». Серьезность и осуществимость этих угроз ему постоянно подтверждал и адвокат Колыванов, участвующий в качестве защитника в деле по назначению. Как указал в заявлении Белухин, Колыванов перед допросом предложил ему признать свою вину, поясняя, что дело очевидное, вина доказана, а по сложившейся судебной практике не признающему свою вину подсудимому обязательно будет назначено наказание в виде лишения свободы. Подсудимый также указал, что этот адвокат участвовал в следственных действиях, несмотря на то, что Белухин от защитника Колыванова отказался в устной форме, так как подозревал, что он «заодно со следователем». По имеющимся у Белухина сведениям, следователь и Колыванов являются ровесниками и выпускниками одного учебного заведения – Дальневосточного института МВД России, проживают на одной лестничной площадке и хорошо знакомы между собой.

*Оцените ситуацию. Примите решение.*

**Задача 9.** В ходе предварительного расследования уголовного дела по обвинению О.Р. Магомизаева в совершении преступления, предусмотренного ч. 3 ст. 158 УК РФ, при явке к следователю для предъявления обвинения обвиняемым заявлено ходатайство о предоставлении переводчика с русского на уйгурский язык, так как у него трудности с пониманием русского языка и особенно с пониманием юридических терминов. Уйгурский язык он знает с детства, разговаривает на нем в семье, с женой и детьми. Следователь ходатайство отклонил, указав, что О.Р. Магомизаев проживает на территории Ивановской области более года, официально трудоустроен. Кроме того, при допросе в качестве подозреваемого О.Р. Магомизаеву уже было разъяснено право давать показания и объяснения на родном языке или языке, которым он владеет, а также пользоваться помощью переводчика, однако он ходатайства о предоставлении переводчика не заявлял. Следователь также мотивировал отказ в удовлетворении ходатайства тем, что согласно свидетельству о рождении отец обвиняемого является аварцем, а мать лезгинкой. По сообщению Областной общественной организации «За мир и дружбу между народами» на территории Ивановской области отсутствуют зарегистрированные организации уйгуров. В действующей на территории области НКО «Гильдия переводчиков» переводчиков с уйгурского языка не имеется.

*Оцените ситуацию. Примите решение.*

**Задача 10.** Приговором Верхневилуйского районного суда Республики Саха (Якутия) А.К. Слепцов был оправдан в совершении преступления, предусмотренного ч. 2 ст. 159 УК РФ. Судопроизводство по ходатайству обвиняемого производилось на якутском языке. Потерпевший Р.Д. Петров подал апелляционную жалобу, в которой указал, что его права при производстве по делу были нарушены. Так, материалы уголовного дела были предоставлены

ему для ознакомления без перевода. В ходатайстве о переводе всего уголовного дела с якутского языка на русский язык следователем было отказано. С переводом на русский язык Петров получил только некоторые процессуальные документы. В судебном заседании потерпевший не понимал происходящее в зале, не имел возможности реагировать на выступления государственного обвинителя, стороны защиты, оперативно отвечать на вопросы суда. Также Петров заявил, что не считает вынесенный судом приговор законным, так как официальных переводов уголовного, уголовно-процессуального и других законов с русского языка на якутский язык не имеется, на якутском языке обучение юристов в высших учебных заведениях не осуществляется, что ставит под сомнение правильность перевода юридических терминов, а также соблюдение процедуры судопроизводства. Потерпевший также обратился к председателю Верховного суда Республики Саха (Якутия) с ходатайством о рассмотрении его апелляционной жалобы и дальнейшем осуществлении судопроизводства на русском языке с предварительным переводом всего уголовного дела с якутского языка на русский язык.

*Оцените ситуацию. Примите решение.*

**Задача 11.** В орган внутренних дел обратились супруги Мерзляковы, которые сообщили о краже кроликов из их личного подворного хозяйства. Через три дня Мерзляковы вновь обратились в полицию и попросили вернуть свое заявление, так как выяснили, что кражу совершил их несовершеннолетний сын Игорь, которого они не хотят привлекать к уголовной ответственности и которого очень любят. Однако следователь отказался возвращать им заявление, а напротив, вынес постановление о возбуждении уголовного дела в отношении несовершеннолетнего Игоря Мерзлякова.

*Оцените ситуацию. Примите решение.*

**Задача 12.** Дознавателем органа внутренних дел было возбуждено уголовное дело в отношении неоднократно судимого Баева по признакам преступлений, предусмотренных ч. 1 ст. 119 и ч. 1 ст. 116 УК РФ. Согласно показаниям супруги Баева Кирилловой, находясь в состоянии алкогольного опьянения, на почве давно сложившихся неприязненных отношений Баев нанес ей удар кулаком по лицу со словами: «Прибью, достала!». Угрозу убийством она восприняла реально и опасалась ее осуществления, так как муж был агрессивно настроен, физически намного сильнее и осуществлял активные действия с применением физической силы. Допрошенный Баев свою вину в совершении преступлений, предусмотренных ч. 1 ст. 116 и ч. 1 ст. 119 УК РФ, в отношении своей супруги не признал и показал, что в указанные день и время пришел домой в состоянии опьянения. Через час пришла супруга и стала его ругать и оскорблять. Он разозлился и замахнулся на нее кулаком, сказал: «Достала!». Так как был сильно пьян, подробности помнит плохо, но на самом деле никого убивать не хотел, а хотел припугнуть жену, чтобы от него отстали. В ходе предварительного расследования вина Баева в совершении преступления, предусмотренного ч. 1 ст. 119 УК РФ, не подтвердилась. Дознаватель вынес постановление о прекращении уголовного преследования Баева в связи с отсутствием события преступления. На следующий день дознавателю поступило ходатайство защитника Баева о прекращении уголовного дела, так как уголовное дело о преступлении, предусмотренном ч. 1 ст. 116 УК РФ, считается уголовным делом частного обвинения. Такие уголовные дела возбуждаются не иначе как по заявлению потерпевшего, и проведение по ним дознания законом не предусмотрено. В тот же день поступило ходатайство от потерпевшей Кирилловой с просьбой прекратить уголовное дело в отношении Баева, так как она с ним помирилась, супруг попросил прощения и загладил свою вину. Она не желает привлекать Баева к уголовной ответственности, а хочет продолжить с ним спокойную семейную жизнь. Дознаватель отказал в удовлетворении обоих ходатайств, так как возбужденное в порядке публичного обвинения уголовное дело прекращению по желанию сторон не подлежит.

Постановление дознавателя об отказе в удовлетворении ходатайства было обжаловано как защитником Баева, так и Кирилловой начальнику органа дознания.

*Оцените ситуацию. Примите решение.*

**Задача 13.** Сотрудниками полиции был задержан 14-летний Новоселов, который ночью проник в магазин и пытался похитить продукты питания. Установлено, что Новоселов сирота, определенного места жительства и источника дохода не имеет. Со слов несовершеннолетнего на кражу продуктов он решился в связи с отсутствием у него материальных средств на их приобретение. Уголовное дело с обвинительным заключением направлено в суд. По результатам рассмотрения в отношении Новоселова вынесен обвинительный приговор.

*Достигнута ли в рассмотренной ситуации цель уголовного процесса? Что следует понимать под целью уголовного процесса?*

**Задача 14.** В ходе судебного разбирательства по уголовному делу в отношении Гранаткина было установлено, что обыск в его квартире (по результатам которого у Гранаткина было изъято наркотическое средство героин массой 110 грамм) произведен с нарушением норм уголовнопроцессуального законодательства. Протокол обыска признан судом недопустимым доказательством, а в отношении Гранаткина вынесен оправдательный приговор.

*Достигнуты ли в данном случае цели уголовного судопроизводства?*

**Задача 15.** В отдел полиции поступило заявление от гр-на Рыбина о хищении у него мобильного телефона. Следователь Новиков возбудил по данному факту уголовное дело, произвел осмотр места происшествия, допросил в качестве потерпевшего Рыбина, а также направил в орган дознания поручение о проведении оперативно-розыскных мероприятий, направленных на установление лиц, совершивших кражу, а также обнаружение похищенного имущества. Других действий, направленных на установление личности преступника и местонахождения похищенного имущества, следователь не проводил. По истечении двух месяцев со дня возбуждения уголовного дела следователь вынес постановление о приостановлении расследования по п. 1 ч. 1 ст. 208 УПК РФ (в связи с неустановлением лица, подлежащего привлечению в качестве обвиняемого).

*Оцените соответствие действий следователя Новикова назначению уголовного судопроизводства.*

**Задача 16.** По факту разбоя в отношении Медведева было возбуждено уголовное дело по признакам состава преступления, предусмотренного ч. 2 ст. 162 УК РФ. В ходе проведения оперативно-розыскных мероприятий был задержан Симонов, он был допрошен следователем в качестве подозреваемого. Впоследствии уголовное преследование в отношении него было прекращено в связи с непричастностью к совершению данного преступления. По окончании срока расследования производство по уголовному делу было приостановлено.

*Укажите стадии уголовного процесса, через которые прошло уголовное дело. Дайте определение стадии уголовного процесса.*

**Задача 17.** Хохлова, проживающая в кв. 1 д. 1 по ул. Мира неоднократно видела неизвестных ей граждан, по внешним признакам похожим на лиц, употребляющих наркотические средства, которые в разное время суток приходили к Гаврилову, проживающему в кв. 3 того же дома и ранее неоднократно судимому. Заподозрив, что в квартире Гаврилова эти лица употребляют наркотические средства, Хохлова сообщила об этом в отдел полиции оперативному уполномоченному Васильеву. Проверив негласным путем поступившую информацию и убедившись, что Гаврилов действительно организовал в своей квартире притон для

употребления наркотических средств, сотрудник отдела полиции Васильев доложил об этом рапортом начальнику отдела Смирнову. По указанию Смирнова дознаватель Шишкин по данному факту возбудил уголовное дело по ч. 1 ст. 232 УК РФ. С целью получения доказательств, указывающих на организацию Гавриловым притона для употребления наркотических средств, Шишкин допросил Хохлову, жильца кв. 2 Мухина, на основании судебного решения произвел обыск в квартире Гаврилова.

*Укажите, какие из перечисленных отношений являются уголовно-процессуальными:*

— между Хохловой и оперативным уполномоченным Васильевым;

— между оперативным уполномоченным Васильевым и начальником отдела полиции Смирновым;

— между начальником отдела полиции Смирновым и дознавателем Шишкиным;

— между дознавателем Шишкиным и гр-ном Мухиным;

— между дознавателем Шишкиным и судьей районного суда при получении разрешения на производство обыска.

**Задача 18.** Кетов обвинялся органами предварительного расследования в совершении преступления, предусмотренного ч. 1 ст. 105 УК РФ. В ходе судебного разбирательства государственный обвинитель пришел к убеждению, что данные судебного следствия не подтверждают виновность Кетова в инкриминируемом деянии. В связи с этим прокурор отказался от обвинения Кетова. Однако судья не принял отказ прокурора, продолжил разбирательство уголовного дела и вынес в отношении подсудимого обвинительный приговор. *Оцените изложенную ситуацию с позиции осуществления прокурором и судом уголовно-процессуальных функций.*

**Задача 19.** В ходе расследования дела об организации преступного сообщества следователем был допрошен ряд свидетелей, показавших, что документы, имеющие значение для установления существенных обстоятельств уголовного дела, были переданы обвиняемым своему адвокату. Следователем было принято решение о производстве обыска в рабочем кабинете адвоката Сафронова, расположенном в офисном центре. Ознакомившись с постановлением о производстве обыска, адвокат Сафронов заявил, что оно незаконно, так как разрешение на производство обыска в помещении, занимаемом адвокатом, должен давать федеральный судья. Адвокат Сафронов указал на Определение Конституционного Суда РФ от 08.11.2005 № 439-О, в соответствии с которым «положения статей 7, 29 и 182 УПК Российской Федерации в их конституционно-правовом истолковании, вытекающем из сохраняющих 20 свою силу решений Конституционного Суда Российской Федерации, и в системном единстве с положениями п. 3 ст. 8 Федерального закона “Об адвокатской деятельности и адвокатуре в Российской Федерации” не предполагают возможность производства обыска в служебном помещении адвоката или адвокатского образования без принятия об этом специального судебного решения». Следователь возразил адвокату, указав, что согласно ч. 1 ст. 1 УПК РФ порядок уголовного судопроизводства на территории РФ устанавливается УПК РФ, который не содержит требования получения санкции суда на производство обыска в адвокатском офисе, соответственно содержание приведенного решения противоречит нормам УПК РФ. Адвокат Сафронов обжаловал в суд решение следователя о производстве обыска в своем кабинете.

*Примите решение по жалобе адвоката. Правомерны ли действия следователя? Объясните значение решений Конституционного Суда РФ в сфере уголовного судопроизводства.*

**Задача 20.** Гражданин Головин подал в районный отдел внутренних дел заявление о краже имущества из принадлежащей ему квартиры. В тот же день следователем был произведен осмотр места происшествия, допрошены в качестве свидетелей соседи Головина, он признан

потерпевшим. В течение трех месяцев Головина в районный ОВД не вызывали, о ходе расследования ему не сообщали. В Постановлении Пленума Верховного Суда Российской Федерации от 10 февраля 2009 г. № 1 «О практике рассмотрения судами жалоб в порядке статьи 125 Уголовно-процессуального кодекса Российской Федерации» говорится: «К затрудняющим доступ граждан к правосудию следует относить такие действия (бездействие) либо решения должностных лиц, ограничивающие права граждан на участие в досудебном производстве по уголовному делу, которые создают гражданину препятствие для дальнейшего обращения за судебной защитой нарушенного права. К ним относятся, например, отказ в признании лица потерпевшим, отказ в приеме сообщения о преступлении либо бездействие при проверке этих сообщений, постановление о приостановлении предварительного следствия и другие».

*Вправе ли Головин обратиться в суд с жалобой на бездействие сотрудников ОВД, учитывая разъяснения Пленума Верховного Суда РФ? Объясните значение разъяснений Пленума Верховного Суда Российской Федерации по вопросам судебной практики в сфере уголовного судопроизводства.*

**Задача 21.** Адвокат Михайлов, представляющий интересы обвиняемого Логинова, содержащегося под стражей, прибыл в следственный изолятор для встречи со своим подзащитным. На контрольно-пропускном пункте адвокат предъявил дежурному офицеру следственного изолятора удостоверение адвоката и ордер, подтверждающий его полномочия по оказанию юридической помощи Логинову. Дежурный офицер отказался пропустить адвоката Михайлова, предъявив ему приказ начальника следственного изолятора, в соответствии с которым допуск лиц на режимную территорию осуществляется только по предъявлению паспорта. Михайлов сослался на соответствующие нормы УПК РФ, регламентирующие участие защитника в деле, права обвиняемого и т.д., однако ответственный дежурный по следственному изолятору заявил, что в своей работе он руководствуется не нормами УПК РФ, а правовыми актами своего ведомства.

*Оцените создавшуюся ситуацию. Являются ли нормы УПК РФ обязательными для сотрудников следственного изолятора? Являются ли приказы начальника следственного изолятора источниками уголовно-процессуального права?*

**Задача 22.** При расследовании уголовного дела о разбое, совершенном организованной группой ранее судимых лиц, следователь получил от сотрудника оперативного подразделения сведения о месте нахождения тайника с оружием, добытые в ходе оперативно-розыскной деятельности путем использования специальных технических средств. Информация об организации оперативно-розыскных мероприятий, средствах, используемых при их проведении, составляет государственную тайну.

*Возможно ли использование информации, полученной при проведении оперативно-розыскных мероприятий, в уголовном процессе? Если да, то каким образом?*

**Задача 23.** Пассажирский круизный лайнер «Великий Новгород» под флагом Российской Федерации совершал рейс по маршруту Сочи — Барселона — Сочи. Когда лайнер находился в порту г. Варна (Болгария), матрос Толкунов (гражданин РФ) в ходе конфликта с боцманом Чичкиным (гражданином Украины) нанес последнему в кают-компании лайнера ножевое ранение, от которого Чичкин скончался в госпитале г. Варна.

*В соответствии с законодательством какого государства должно проводиться расследование данного преступления?*

**Задача 24.** В процессе полета по маршруту Москва — Стокгольм на борту лайнера «Боинг-747» авиакомпании «РусАЛ» гражданин Швеции Хольмквист, будучи в состоянии алкогольного опьянения, затеял драку с гражданином РФ Смирновым, в результате которой причинил последнему вред здоровью средней тяжести. Гражданин Хольмквист потребовал, чтобы расследование по данному факту проводилось полицией Швеции, так как он является гражданином данного государства и драка произошла при полете в воздушном пространстве Швеции.

*Компетентные органы какого государства должны проводить расследование в данном случае? Обоснованы ли требования гражданина Швеции?*

**Задача 25.** Сотрудниками полиции при проведении проверочной закупки в г. Москве вместе с гражданами РФ был задержан советник посла одного из африканских государств, у которого при себе были обнаружены два автоматических пистолета. При задержании им было оказано вооруженное сопротивление, в результате которого тяжело ранен один из сотрудников полиции. В тот же день по данному факту было возбуждено уголовное дело, советник посла задержан по подозрению в совершении преступления. Оцените действия сотрудников правоохранительных органов в соответствии с нормами УПК РФ. Задача 8. В отдел полиции поступило сообщение об обнаружении трупа с признаками насильственной смерти — открытой черепно-мозговой травмой. В ходе оперативно-розыскных мероприятий было установлено, что погибший является гражданином Китайской Народной Республики (КНР) и находился на территории РФ нелегально. В тот же день был задержан знакомый погибшего, также являющийся гражданином КНР. Очевидцы пояснили, что между указанными лицами произошла ссора, в ходе которой погибшему и была нанесена травма. Следователь отказался возбуждать уголовное дело, так как по его мнению, случившееся событие не причинило вреда интересам РФ или отдельным ее гражданам, должно быть квалифицировано по уголовному законодательству КНР и расследоваться компетентными органами этого государства.

*Оцените действия следователя. Как действует уголовно-процессуальное законодательство в отношении иностранных граждан?*

**Задача 26.** По приговору Самарского областного суда от 22 марта 2014 г. Аниськин осужден по ч. 3 ст. 30, п. «а», «б» ч. 5 ст. 290 УК РФ к штрафу в размере семидесятикратной суммы взятки (10 500 000 рублей) с лишением права занимать должности, связанные с осуществлением функций представителя государственной власти в правоохранительных органах Российской Федерации, на 3 года. На основании ст. 48 УК РФ Аниськин лишен специального звания «подполковник полиции». В апелляционной жалобе осужденный Аниськин указывал, что судом допущены существенные нарушения уголовно-процессуального закона, поскольку единственный свидетель Н., который дал показания о якобы его причастности к преступлению, в судебном заседании не был допрошен, на предварительном следствии очная ставка между ними 25 не была проведена, показания Н., данные на предварительном следствии, были оглашены с нарушением закона: педусмотренных ст. 281 УПК РФ оснований для оглашения показаний указанного свидетеля не имелось. Просил приговор отменить и дело прекратить.

*Примите решение по апелляционной жалобе Аниськина. Были ли нарушены принципы уголовного процесса при проведении предварительного расследования и на стадии судебного разбирательства? Ответ обоснуйте ссылками на нормы УПК РФ.*

**Задача 27.** Обвиняемый Жариков обратился в суд с жалобой на следователя Климова, который при проведении следственных действий обращался к нему на «ты» и не называл по имени-



отчеству, тем самым нарушая его конституционное право на уважение чести и достоинства личности.

*Подлежит ли рассмотрению эта жалоба? Подлежит ли она удовлетворению? В чем заключается принцип уважения чести и достоинства личности в соответствии с УПК РФ?*

**Задача 28.** Г. признан виновным в умышленном причинении тяжкого вреда здоровью Д. при превышении пределов необходимой обороны и осужден по ч. 1 ст. 114 УК РФ. В ходе судебного заседания в качестве доказательств обвинения государственным обвинителем были представлены явка с повинной Г. и показания свидетеля Б. на предварительном следствии, которые исследованы в судебном заседании, однако не приведены в приговоре и не оценены судом. После исследования доказательств обвинения суд не исследовал доказательства от стороны защиты и не предоставил подсудимому и его защитнику возможность воспользоваться правом представлять доказательства. Удовлетворив ранее ходатайство подсудимого и его защитника о допросе в качестве свидетеля следователя Е., суд в судебном заседании, не мотивируя свое решение, постановил закончить судебное следствие без допроса указанного лица.

*Какие нарушения допущены судом при рассмотрении уголовного дела? Были ли нарушены принципы уголовного процесса? Ответ обоснуйте ссылками на нормы УПК РФ.*

**Задача 29.** При производстве предварительного расследования следователь Маркин отказал обвиняемому Ларину и его защитнику в ознакомлении с протоколами следственных действий, проведенных с участием Ларина, а также с протоколами следственных действий, при производстве которых Ларин не мог присутствовать по уважительным причинам. Следователь Маркин разъяснил, что знакомиться с материалами уголовного дела обвиняемый и его защитник имеют право только после окончания предварительного расследования.

*Прав ли следователь Маркин? Какие принципы уголовного процесса нарушены?*

**Задача 30.** В Красноярский районный суд Самарской области поступило уголовное дело в отношении Назарова, обвиняющегося в совершении преступления, предусмотренного ч. 4 ст. 159 УК РФ. Уголовное дело было принято к производству судьей Сафоновой, имеющей стаж работы судьей 1 месяц. В целях контроля за деятельностью судьи при рассмотрении данного уголовного дела председатель Красноярского районного суда истребовал уголовное дело у судьи и после его изучения дал указания, на каких доказательствах она должна основывать обвинительный приговор по данному уголовному делу.

*Являются ли указания председателя суда обязательными для судьи Сафоновой? Были ли нарушены принципы уголовного процесса?*

**Задача 31.** Касаткин был задержан по подозрению в совершении преступления, предусмотренного ч. 1 ст. 105 УК РФ 1 января 2014 г. в 8.00. После составления следователем протокола задержания Касаткин был доставлен в изолятор временного содержания. 3 января 2014 г. в 8.00 следователь, в производстве которого находилось уголовное дело, вынес постановление о продлении срока задержания. 4 января 2014 г. в 15.00 следователь вынес постановление об избрании в отношении Касаткина меры пресечения в виде заключения под стражу.

*Какие принципы уголовного процесса нарушены? Ответ обоснуйте ссылками на нормы УПК РФ.*

**Задача 32.** По сообщению о причинении телесных повреждений Захарову выехала следственно-оперативная группа. Прибыв на место происшествия, следователь начал осмотр

квартиры, однако через 10 минут после начала осмотра брат Захарова, проживающий в квартире, заявил, что возражает против производства данного следственного действия, ссылаясь на неприкосновенность жилища. Каким образом должен поступить следователь? В чем заключается принцип неприкосновенности жилища?

**Задача 33.** В постановлении от 25 мая 2014 г. о прекращении уголовного дела следователь Романов указал, что виновность гр. Архипова в совершении преступления, предусмотренного ч. 1 ст. 112 УК РФ, 27 т.е. умышленное причинение средней тяжести вреда здоровью гр. Серовой, полностью доказана собранными по уголовному делу доказательствами, но учитывая обстоятельства, указанные в ст. 75 УК РФ, и руководствуясь ст. 28 УПК РФ, виновный может быть освобожден от уголовной ответственности. Архипов, не возражая против прекращения уголовного дела по этому основанию, тем не менее в жалобе на имя прокурора района просил отменить данное постановление, поскольку следователь признал его виновным в совершении преступления. По его мнению, это нарушает презумпцию невиновности, в соответствии с которой решение вопроса о виновности полностью отнесено к компетенции суда.

*Была ли нарушена презумпция невиновности в данном случае?*

**Задача 34.** В ходе производства обыска в квартире подозреваемого Латкина следователем была изъята вся почтовая корреспонденция. Защитником Латкина была подана жалоба о признании постановления о производстве обыска от 15 июня 2014 г. г. и изъятии почтовой корреспонденции в результате обыска незаконными. Защитник Латкина ссылаясь на то, что при изъятии корреспонденции были нарушены права Латкина на тайну переписки, которые могут быть ограничены только на основании решения суда.

*Примите решение по жалобе защитника, ссылаясь на нормы УПК РФ.*

**Задача 35.** При производстве предварительного расследования органами следствия признано, что обвиняемый Асадов, азербайджанец по национальности, недостаточно владеет русским языком, поэтому все следственные действия, ознакомление с материалами уголовного дела были проведены с участием переводчика. Утвердив обвинительное заключение, прокурор вручил Асадову обвинительное заключение на русском языке. Суд первой инстанции обеспечил Асадова переводчиком и рассмотрел уголовное дело по существу. В апелляционной жалобе Асадов просил пересмотреть приговор, в связи с тем что у него не было перевода обвинительного заключения на язык, которым он владеет.

*Какое решение должен принять суд апелляционной инстанции? Был ли нарушен принцип языка уголовного судопроизводства?*

**Задача 36.** Баровов обратился в суд с заявлением о присуждении компенсации за нарушение права на судопроизводство в разумный срок, указав, что 24 апреля 1998 г. было возбуждено уголовное дело № 62468 28 по признакам преступления, предусмотренного п. «а» ч. 3 ст. 286 УК РФ. По данному делу он признан потерпевшим. В качестве обвиняемых по делу были привлечены Петров и Сидоров, приговор в отношении указанных лиц постановлен Ленинским районным судом г. Иркутска лишь 30 апреля 2010 г. Приговором суда Петров и Сидоров были признаны виновными в совершении преступлений, предусмотренных п. «а», «б», «в» ч. 3 ст. 286 УК РФ, п. «а» ч. 3 ст. 111 УК РФ. При этом Петров и Сидоров от отбывания наказания, предусмотренного п. «а», «б», «в» ч. 3 ст. 286 УК РФ, освобождены судом по истечении сроков давности, а за преступление, предусмотренное п. «а» ч. 3 ст. 111 УК РФ, наказание назначено условно с испытательным сроком 4 года каждому. Кассационным определением судебной коллегии по уголовным делам Иркутского областного суда от 21 сентября 2010 г. приговор

оставлен без изменения. То есть срок предварительного следствия составил 50 месяцев 16 суток, а общий срок уголовного судопроизводства — 12 лет 4 месяца 21 день.

*Примите решение по заявлению Баровова.*

**Задача 37.** Потерпевший Панин обратился с жалобой в Железнодорожный суд г. Самары на незаконные действия следователя. После длительного бездействия (более месяца) и в результате нескольких напоминаний об обязательности рассмотрения жалобы суд вынес определение об отказе в принятии жалобы, поскольку УПК РФ предусматривает иной порядок обжалования.

*Оцените ситуацию с учетом норм УПК РФ. В каком порядке могут быть обжалованы незаконные действия следователя?*

**Задача 38.** Кировский районный суд г. Самары, рассмотрев потупившее уголовное дело в отношении гр-на Ягоды, направил его в Верховный Суд РФ для решения вопроса о передаче на рассмотрение в районный суд другой области. Свое решение судья мотивировал большим общественным значением дела, обусловленным его субъектным составом. Ягода является генеральным директором завода «Куйбышевмаштрест», мужем судьи Самарского областного суда. Потерпевшим по данному делу выступает Сибиряк — главный редактор газеты областного значения. Учитывая данные обстоятельства и прогнозируя возможное влияние, судья пришел к выводу, что дело не может быть объективно рассмотрено на территории Самарской области.

*Какое решение должен принять Верховный Суд РФ, исходя из принципов уголовного процесса?*

**Задача 39.** Ватютин был сбит автомобилем, скрывшимся с места происшествия. Потерпевший смог запомнить марку и регистрационный номер автомобиля, лицо водителя он не разглядел. Было установлено, что автомобиль зарегистрирован на имя гражданки Пешехоновой. Она заявила, что в день происшествия находилась дома, от дальнейших показаний отказалась. Было установлено, что машиной постоянно пользовался ее сын, который отсутствовал дома в момент совершения наезда на Ватютина и еще полдня после этого. Ссылаясь на данные обстоятельства, следователь привлек его в качестве обвиняемого, указав в постановлении также и то, что Пешехонов не выдвинул свою версию причастности кого-либо к наезду на Ватютина, не привел убедительных доказательств своей невиновности, отказался указать свое местонахождение в момент происшествия.

*Являются ли указанные следователем обстоятельства косвенным доказательством причастности Пешехонова к наезду на Ватютина? Каким принципом уголовного процесса следует руководствоваться при ответе на данный вопрос?*

**Задача 40.** Подсудимый Смирнов сделал письменное заявление о том, что отказывается от защитника по назначению Гаражного, так как свое последнее слово согласовал с адвокатом по соглашению Макаровым, не явившимся на судебное заседание. Против проведения судебного заседания в отсутствие последнего он не возражал. Суд удовлетворил требования Смирнова, приняв его отказ от защитника в порядке ст. 52 УПК РФ.

*Оцените законность принятия отказа от защитника судом. Был ли реализован принцип обеспечения обвиняемому права на защиту?*

**Задача 41.** Зиновьев и Литвинов, обвиняемые в совершении преступлений, предусмотренных п. «а» ч. 2 ст. 131, п. «а» ч. 2 ст. 132 УК РФ, в ходе следствия и при рассмотрении дела в суде первой инстанции отрицали применение физического насилия в отношении потерпевшей, как по эпизоду изнасилования, так и по эпизоду насильственных действий сексуального характера.

Адвокат подсудимого Зиновьева, выступая в прениях, предложил переквалифицировать действия его подзащитного на ч. 1 ст. 131, ч. 1 ст. 132 УК РФ и просил назначить ему наказание, не связанное с лишением свободы. Аналогичную позицию занял адвокат Литвинова.

*Оцените данную процессуальную ситуацию с позиции реализации принципов уголовного процесса.*

## **Раздел 2. Участники уголовного судопроизводства**

**Задача 1** Решением Щебекинского районного суда Белгородской области Кульпин был освобожден от уголовной ответственности за преступление, предусмотренное ч. 1 ст. 159 УК РФ, в связи с его деятельным раскаянием, и уголовное дело было прекращено. В апелляционном порядке оно не рассматривалось. На это решение районного суда прокурором области принесено кассационное представление. При рассмотрении дела Президиумом Белгородского областного суда в кассационном порядке судье Хорошиной был заявлен отвод на основании того, что брат Хорошиной, заместитель начальника полиции по оперативной работе, руководил оперативно-розыскными мероприятиями по обнаружению и пресечению преступления, являющегося предметом данного уголовного дела. Именно по материалам проведенных оперативно-розыскных мероприятий было возбуждено данное уголовное дело в отношении Кульпина. Судья Хорошина в объяснениях в связи с заявленным ей отводом заявила, что участие ее брата в выявлении и пресечении преступления не может рассматриваться как обстоятельство, свидетельствующее о ее заинтересованности в исходе дела или влияющее на ее объективность при рассмотрении дела. Брат после возбуждения уголовного дела никаких оперативных мероприятий в связи с данным делом не проводил. К тому же в суде не проверяются и не оцениваются данные оперативно-розыскной деятельности. *Оцените ситуацию. Примите решение.*

**Задача 2** Судья Кемеровского областного суда принял к производству уголовное дело по обвинению Русакова по п. «в» ч. 3 ст. 126, ч. 4 ст. 111, ст. 119 и ст. 115 УК РФ и Бикеева по ст. 115 УК РФ и назначил судебное заседание. По результатам рассмотрения дела по существу в совещательной комнате судья постановил приговор лишь в отношении Русакова по ст. 111 и 119 УК РФ. Одновременно постановлением судьи уголовное дело в отношении Русакова и Бикеева в части их обвинения по ст. 115 УК РФ было выделено в отдельное производство и направлено для рассмотрения по подсудности мировому судье. *Оцените ситуацию. Примите решение.*

**Задача 3** Гайфутдинову было предъявлено обвинение в совершении преступления, предусмотренного ч. 3 ст. 131 УК РФ. По данному уголовному делу судьей районного суда Петровым, рассмотревшим дело в судебном заседании единолично, был постановлен обвинительный приговор. Этот приговор по апелляционной жалобе был отменен судебной коллегией по уголовным делам областного суда, и дело было возвращено прокурору в связи с существенными нарушениями уголовно-процессуального закона. В постановлении суда указывалось на необходимость разъяснить обвиняемому права, предусмотренные ч. 5 ст. 217 УПК РФ. При новом рассмотрении дела районным судом оно было рассмотрено коллегиально в составе председательствующего Сомова и судей Петрова и Салазкиной. Этот приговор также был отменен апелляционной инстанцией, и дело было возвращено на новое судебное разбирательство в тот же суд в ином составе судей. При новом рассмотрении дело слушалось судьями Ивановой, Веретенниковым и Салазкиной. Других судей на момент рассмотрения дела в суде не значилось, кроме судьи Кравцовой, находившейся в тот момент в декретном отпуске, и судьи Комова, который пребывал в очередном отпуске.

*Оцените ситуацию. Примите решение.*

**Задача 4** Следователь следственного отдела ОМВД России по району Раменки г. Москвы с согласия заместителя Никулинского межрайонного прокурора вынес постановление о возбуждении перед судом ходатайства об избрании подозреваемым Тищенко и Нагиеву меры пресечения в виде заключения под стражу. 9 августа 2015 г. судья Никулинского районного суда отказал в удовлетворении ходатайства, мотивируя свое решение неявкой подозреваемых в судебное заседание при рассмотрении данного вопроса и отсутствием обстоятельств, обосновывающих необходимость заключения их под стражу. В отношении Тищенко и Нагиева была избрана мера пресечения в виде подписки о невыезде. 12 августа 2015 г. следователь вынес постановление о привлечении Тищенко и Нагиева в качестве обвиняемых в совершении разбойного нападения по предварительному сговору на Гаврилюк с незаконным проникновением в ее жилище, с применением к ней насилия, опасного для жизни и здоровья, т.е. в совершении преступления, предусмотренного п. «а», «в» ч. 2 ст. 162 УК РФ. 15 августа 2015 г. следователь повторно вынес постановление о возбуждении перед судом ходатайства об избрании Тищенко и Нагиеву меры пресечения в виде заключения под стражу. На момент рассмотрения судом ходатайства обвиняемые находились в городской клинической больнице. По заключению врачей, с ними возможно было проведение следственных действий, но в условиях стационара, поскольку им противопоказана транспортировка (оба обвиняемых имели переломы нижних конечностей, были прооперированы). Прокурор просил рассмотреть ходатайство в выездном судебном заседании с участием обвиняемых. Суд отказал в рассмотрении дела в выездном судебном заседании и принял решение в отсутствие обвиняемых. Судья, отказывая в удовлетворении ходатайства об избрании меры пресечения в виде заключения под стражу, мотивировал решение указанием на отсутствие данных, свидетельствующих о нарушении обвиняемыми подписки о невыезде, а также непредставлением стороной обвинения новых данных, обосновывающих избрание меры пресечения. На решение суда прокурором было подано апелляционное представление, в котором в качестве главного довода указывалось на то, что суд отказал в применении меры пресечения, сославшись на недоставление обвиняемых в суд. По мнению прокурора, изложенному в жалобе, отказ суда рассмотреть ходатайство в выездном судебном заседании помешал суду принять обоснованное решение, между тем ходатайство об избрании меры пресечения в виде заключения под стражу обосновывалось тем, что обвиняемые совершили особо тяжкое преступление, травмы получили при попытке скрыться с места происшествия.

*Оцените ситуацию. Примите решение.*

**Задача 5.** Расследуя дело по обвинению Бучкина в совершении кражи имущества из квартиры, следователь произвел осмотр места происшествия, в ходе которого был обнаружен и изъят след обуви. Затем в личной беседе следователь попросил оперуполномоченного Сидорова произвести осмотр в квартире Бучкина. В ходе осмотра Сидоров обнаружил и изъяс принадлежавшие Бучкину ботинки. Экспертиза показала, что след обуви, изъятый с места происшествия, оставлен ботинком, принадлежащим Бучкину.

Правомерны ли действия Сидорова?

*Каким документом должны удостоверяться полномочия Сидорова на производство следственных действий?*

**Задача 6.** Председатель Увельского районного суда Челябинской области, являясь единственным судьей данного района, рассмотрел уголовное дело по обвинению Усольцева и вынес обвинительный приговор. По апелляционной жалобе осужденного приговор был отменен, дело направлено на новое рассмотрение в тот же суд. Вправе ли этот же судья

повторно рассмотреть данное дело в суде первой инстанции? **Задача 3.** Постановлением судьи Кировского районного суда г. Самары помощнику прокурора Кировского района г. Самары Иванову было отказано в допуске в судебное заседание по уголовному делу в отношении Дмитриева для участия в качестве государственного обвинителя, как не наделенному соответствующими полномочиями. В обоснование своей позиции судья указал, что обвинение в суде может поддерживать лишь прокурор, но не его помощник.

*Законно ли постановление судьи? Как уголовно-процессуальный закон трактует понятие «прокурор»?*

**Задача 7.** Следователь Зинченко, расследуя уголовное дело по обвинению Павловского в совершении убийства с особой жестокостью, вы- 33 нес постановление о производстве в отношении обвиняемого судебно-психологической экспертизы на предмет установления у Павловского такого свойства личности, как особая жестокость. До получения заключения экспертизы следователь производство по уголовному делу приостановил. Руководитель следственного органа отменил постановление следователя о назначении экспертизы и приостановлении производства по уголовному делу, мотивируя свое решение тем, что проведение экспертизы в данном случае необязательно и лишь затягивает предварительное следствие.

*Законно ли принятое руководителем следственного органа решение? Как должен поступить следователь в случае несогласия с позицией руководителя следственного органа?*

**Задача 8.** Мосий и Николаев обвинялись в соучастии в совершении грабежа. Дело находится в производстве у следователя Семакина. Защиту Мосия осуществляет адвокат Смирнов, защиту Николаева — адвокат Петрыкина. В ходе расследования выяснилось, что интересы обвиняемых находятся в противоречии, поскольку в своих показаниях каждый из них пытался приписать другому основную роль в совершении преступления. В этой ситуации защитнику обвиняемого Мосия стало известно, что адвокат Петрыкина — двоюродная сестра следователя Семакина. Как следует поступить адвокату Смирнову? Кому должен быть заявлен отвод в этой ситуации — следователю Семакину или адвокату Петрыкиной?

**Задача 9.** Подсудимый Бахмутский в начале судебного заседания заявил ходатайство о назначении ему защитника. По назначению суда защищать интересы Бахмутского в судебное заседание явилась адвокат Постникова. Однако в суде не выяснялось, желал ли подсудимый, чтобы его интересы осуществлял данный адвокат. В ходе судебного разбирательства Бахмутский от услуг адвоката Постниковой отказался. В связи с отказом подсудимого от услуг адвоката Постниковой в процесс вступил адвокат Ильин. Но суд не установил, ознакомился ли этот адвокат с протоколом судебного заседания. Затем Бахмутский заявил отказ и от защитника Ильина. Суд отказал в удовлетворении данного ходатайства и в течение месяца продолжал судебное разбирательство с участием адвоката Ильина. Через месяц ходатайство Бахмутского об отказе от защитника было удовлетворено, и в дело вступил по соглашению адвокат Дмитриев.

*Нарушены ли в данном случае права участников судебного разбирательства? Каковы правовые последствия допущенных нарушений? Каково процессуальное значение отказа от защитника?*

**Задача 10.** Адвокат Мухин стал свидетелем грабежа, совершенного в отношении его знакомого Суворова, когда они вместе шли по улице. Суворов попросил Мухина об оказании ему юридической помощи как потерпевшему в уголовном деле. Между Суворовым и Мухиным было заключено соглашение. Однако, когда Мухин явился к следователю, в

производстве которого находилось данное уголовное дело, следователь отказал Мухину в допуске к участию в деле, мотивируя свое решение тем, что Мухин должен быть допрошен в качестве свидетеля по данному делу.

*Можно ли допросить адвоката Мухина в качестве свидетеля по делу Суворова? Вправе ли Мухин быть представителем потерпевшего Суворова по данному делу?*

### **Раздел 3. Доказательства и доказывание в уголовном процессе**

**Задача 1.** На лекции по с/к «Судебная медицина» между двумя студентами 8 ряда завязалась драка. В ходе драки студенту Зубрилову был причинен вред здоровью средней тяжести студентом Очкастовым. Следователь отказал в удовлетворении ходатайства Очкастова о допросе двух студентов, сидевших на 10 ряду и видевших, что Зубрилов начал драку, сославшись на то, что следствие располагает показаниями 12 студентов, сидевших на 1 и 9 ряду, указавших, что драку инициировал Очкастов. Обоснован ли данный отказ следователя. Скольких очевидцев должен допросить следователь, если известно, что на лекции присутствовало 64 человека? *Каким правовым институтом необходимо руководствоваться при принятии данного решения? Каким критерием должен руководствоваться следователь при определении круга лиц, подлежащих допросу. Может ли, в частности, следователь в качестве свидетелей приглашать исключительно близких друзей обвиняемого и потерпевшего, либо старост групп, находившихся в аудитории, либо только незамужних девушек на данном потоке.*

**Задача 2.** В ходе допроса свидетель Миловидова заявила, что следователь не вправе задавать вопросы о ее личных взаимоотношениях с ее сослуживцем Вальдемаровым, обвиняющимся в совершении преступления, предусмотренного ч. 2 ст. 162 УК РФ (разбой, совершенный группой лиц по предварительному сговору) и о его взаимоотношениях с другими коллегами по работе. Она заявила, что отказывается отвечать на подобные вопросы, поскольку Вальдемаров обвиняется в преступлении, совершенном в публичном месте (на улице), следовательно, вопросы следователя не имеют никакого отношения к делу. *Соответствует ли закону позиция свидетеля Миловидовой.*

**Задача 3.** Органами предварительного расследования Колесов был обвинен в незаконном приобретении, хранении, перевозке наркотических средств без цели сбыта в крупном размере, т.е. преступлении, предусмотренном ч. 2 ст. 228 УК РФ. Согласно обвинительному заключению, Колесов при неустановленных следствием обстоятельствах в неустановленном точно месте в районе Самарской площади в неустановленное время и у неустановленного лица приобрел без цели сбыта для собственного употребления наркотическое средство — кустарно приготовленный препарат из эфедрина общим объемом не менее 14 мл, которое хранил при себе 38 в карманах одежды, носил и перевозил в принадлежащей ему автомашине «Волга — ГАЗ 29» гос. № К954ОТ. Примерно в 20 часов 40 минут 22 июня 2014 г. он в состоянии одурманивания был задержан на ул. Масленникова для проверки документов сотрудниками полиции и доставлен в Октябрьское СУ, где в присутствии понятых у него из правого кармана брюк был изъят флакон с жидкостью розового цвета, в котором находилось наркотическое средство — кустарно приготовленный препарат из эфедрина объемом 11 мл. *Была ли достигнута цель доказывания органами, осуществлявшими предварительное расследование? Нужно ли устанавливать все признаки расследуемого события? Каков характер истины, устанавливаемой в уголовном процессе?*

**Задача 4.** Добровольцев обвинялся в незаконном приобретении и хранении огнестрельного оружия — пистолета (ст. 222 УК РФ). В ходе судебного разбирательства подсудимый Добровольцев заявил, что приобретенный и хранившийся у него пистолет он сдал работникам полиции добровольно, как только узнал, что из этого пистолета предположительно был убит человек. В подтверждение своих слов он сослался на протокол обыска в его доме, в котором был отражен факт и процедура изъятия пистолета, находившегося в его доме. Однако прокурор заявил ходатайство о признании протокола обыска в квартире Добровольцева недопустимым доказательством, указывая на грубое нарушение, допущенное следователем, а именно: в качестве понятого при этом обыске участвовал сам Добровольцев. Защитник Добровольцева возразил против удовлетворения ходатайства, указав на то, что данный протокол свидетельствует о невиновности подзащитного а также на то, что указанное нарушение допущено стороной обвинения, за ошибки которой защита отвечать не должна. *Какое решение должен принять суд в данной ситуации?*

**Задача 5.** Адвокат Суркова в ходе предварительного расследования осуществляла защиту Невинного, обвинявшегося в совершении преступления, предусмотренного ч. 1 ст. 105 УК РФ. На первом же свидании с адвокатом Невинный сказал, что преступления не совершал, но будет признавать свою вину, поскольку в противном случае оперативные работники угрожали привлечь к уголовной ответственности его сожительницу за совершение другого преступления. В ходе судебного разбирательства Невинный заявил о своей непричастности к совершению преступления. Совместно с адвокатом Семеновой, с которой Невинный 39 заключил соглашение на представление его интересов в суде, он заявил ходатайство о допросе в качестве свидетеля адвоката Сурковой. Суд данное ходатайство удовлетворил, и Суркова на допросе рассказала о содержании бесед с подзащитным. Дайте оценку допустимости показаний адвоката Сурковой. *Вправе ли она давать показания в качестве свидетеля?*

**Задача 6.** Студент 2 курса дневного отделения представил на кафедру уголовного процесса и криминалистики отчет по летней ознакомительной практике, в котором среди прочей проделанной работы было указано следующее:

- 1) 5 июля 2014 г. проводил допрос свидетеля Лукашиной Ю.Д. по делу Федорова, обвиняющегося в совершении преступления, предусмотренного ч. 1 ст. 167 УК РФ;
- 2) 10 июля 2014 г. участвовал в качестве понятого при производстве обыска в квартире Новиковой Ю.В.

*Оцените с точки зрения положений уголовно-процессуального закона работу, проделанную студентом.*

**Задача 7.** Крайнов, выйдя в 22.00 на балкон своего дома покурить, увидел, как на балкон соседней девятиэтажки с крыши на альпинистском снаряжении спускаются 2 человека. Решив, что это хозяева квартиры, потерявшие ключи, он взял домашнюю видеокамеру и начал снимать, надеясь на интересные кадры, чтобы отправить пленку в телепрограмму «Очевидец». Через два дня он случайно узнал, что в соседнем доме на девятом этаже произошло ограбление квартиры. Поняв, что в действительности произошло, Крайнов принес видеокассету следователю. Будет ли являться видеокассета, отснятая Крайновым, доказательством по делу. *Если да, то какие процессуальные действия необходимо для этого произвести? К какому виду доказательств его следует отнести?*

**Задача 8.** К следователю Завалову, расследующему дело об убийстве гр-на Сердюкова, пришел 15-летний П. Морозов, который сказал, что в день убийства фотографировал ребят во дворе и на одном из снимков на заднем плане виден человек, вылезавший из окна квартиры,



расположенной на первом этаже, в которой жил Сердюков. Данное окно было также отснято следователем на фотоаппарат в ходе производства осмотра места происшествия, в деле имеются фотографии, приложенные к протоколу осмотра. *Являются ли полученные фотографии доказательствами по делу? Если да, то к какому виду они относятся.*

**Задача 9.** Потерпевший Краснов на допросе показал, что телесные повреждения ему были причинены невысоким мужчиной, брюнетом, крепкого телосложения, одетым в черную фуфайку, лицо которого было закрыто козырьком кепки. Он указал, что этот мужчина окликнул его, и его голос показался Крайнову знакомым, поэтому он и впустил его в свой гараж. Впоследствии в больнице Краснов от причиненных ему телесных повреждений скончался. Допрошенные лечащий врач Айбольтов и медсестра Сиделкина показали, что перед смертью Краснов сказал: «Я вспомнил голос. Это был Петухов». *Классифицируйте полученные по делу показания.*

**Задача 10.** Придумайте фабулу уголовного дела, в котором:

1. Пистолет «Макаров» будет выступать:

- а) прямым доказательством;
- б) косвенным доказательством.

2. Паспорт на имя Иванова будет являться:

- а) вещественным доказательством;
- б) иным документом.

3. Автомобиль, принадлежащий обвиняемому, будет являться вещественным доказательством.

**Задача 11.** По делу Калашникова, обвинявшегося в незаконном приобретении и хранении огнестрельного оружия и боеприпасов (ч. 1 ст. 222 УК РФ), был проведен обыск в служебном кабинете, в ходе которого были изъяты граната и два металлических устройства в виде авторучек. Найденные предметы были осмотрены, приобщены к материалам дела и направлены на баллистическую и взрывотехническую экспертизы. По ходатайству защиты суд установил, что обыск в кабинете Калашникова был проведен с нарушением уголовно-процессуального закона, признал протокол обыска недопустимым доказательством и исключил его из разбирательства дела. Решите вопрос о юридической силе вещественных доказательств, полученных в ходе этого обыска — гранаты и двух металлических предметов, признанных экспертами огнестрельным оружием, а также заключений экспертиз.

**Задача 12.** Адвокат Мудрило И.И., осуществляющий защиту Живодерова А.М., узнав о допросе следователем соседа Живодерова — Мухина Е.И., руководствуясь п. 2 ч. 3 ст. 86 УПК РФ, провел собственный опрос этого лица с целью выяснения всего, что известно Мухину Е.И. по данному делу. Кроме того, руководствуясь этой же нормой закона, с целью установления законности проведения в ходе предварительного расследования осмотра места происшествия, адвокат Мудрило И.И. встретился с двумя лицами, участвовавшими в данном следственном действии в качестве понятых, и с их согласия опросил обоих о том, как именно производился осмотр. *Вправе ли был адвокат И. Мудрило опрашивать указанных лиц?*

**Задача 13.** Переделкин, проживающей в одной квартире с двоюродным братом Виктимовым, на почве ссоры из-за жилья решил совершить его убийство. С этой целью он договорился со своим знакомым Калымовым, ранее судимым по ст. 105 УК РФ, о совершении последним убийства Виктимова за вознаграждение в сумме 3 тыс. долл. США, из которых 1,5 тыс. передал в качестве аванса. Переделкин передал также Калымову фотографии Виктимова и листок с указанием адреса места его работы. Однако Калымов отказался от намерения совершить

убийство и сообщил о планах Переделкина Виктимову. Виктимов обратился в органы внутренних дел. Калымов был задержан и согласился сотрудничать с правоохранительными органами с целью разоблачения Переделкина. С этой целью были изготовлены фотографии якобы убитого Виктимова, которые Калымов, предварительно договорившись по телефону о встрече с Переделкиным, передал ему. Телефонный разговор, а также их разговор при встрече был записан оперативными службами на аудиокассету. На основе данной информации скажите, какие доказательства по данному делу могут быть получены следователем. *Какие условия для этого должны быть соблюдены. Повлияет ли на решение вопроса о допустимости этих доказательств дата возбуждения уголовного дела.*

**Задача 14.** По делу гражданки Курошевой, обвиненной в совершении преступления, предусмотренного ч. 2 ст. 162 УК РФ, было проведено две экспертизы. Согласно первому заключению эксперта, проводившего судебно-биологическую экспертизу, пятна крови, обнаруженные на одежде Курошевой, могли принадлежать как потерпевшему, так и ей самой (у них была одна и та же группа крови). По заключению физикотехнической экспертизы волокна, обнаруженные на оконном проеме в доме потерпевшего (было установлено, что преступник проник в дом через окно), «однородны соответствующим волокнам шубы Курошевой по цвету, оттенку цветов, прокраске, изогнутости, размерным соотношениям, поверхностному рельефу и видимой внутренней структуре». *Оцените результаты проведенных по делу экспертиз. Можно ли на их основе сделать определенный вывод о причастности Курошевой к совершению преступления.*

**Задача 15.** В ходе предварительного слушания защитник Дотошный заявил ходатайство об исключении из разбирательства дела протокола второго допроса его подзащитного в качестве подозреваемого. В обоснование своего ходатайства Дотошный сослался на то обстоятельство, что его подзащитному перед этим допросом не разъяснялось положение ст. 51 Конституции РФ. *Примите решение по заявленному защитником Дотошным ходатайству.*

**Задача 16.** Гражданка Пешеходова была задержана следователем по подозрению в совершении преступления, предусмотренного ч. 1 ст. 118 УК РФ. После задержания следователь в порядке ч. 4 ст. 92 УПК РФ провел допрос Пешеходовой. В ходе этого допроса она показала, что шла по улице примерно в 23.00, ее обогнал парень. Она видела, как этот парень внезапно ударил впереди шедшего мужчину лет 60, тот упал и ударился головой о бордюр. Парень был молодой, лет 18, высокий, брюнет, немного сутулый, в очках. На следующий день было произведено предъявление для опознания, в ходе которого она опознала в одном из молодых людей Полуночников как человека, который ударил пожилого мужчину. Впоследствии следователь предъявил обвинение по данному делу гражданину Полуночникову, и дело было направлено в суд. Защитник Полуночникова заявил ходатайство о признании показаний Пешеходовой, данных ею в качестве подозреваемой, и протокола проведенного с нею предъявления для опознания недопустимыми доказательствами. Свою позицию он мотивировал тем, что органы предварительного следствия вправе были задержать Пешеходову лишь при наличии оснований, указанных в ст. 91 УПК РФ. Но основания задержания Пешеходовой в протоколе ее задержания не указаны, судя по обстоятельствам дела, они отсутствовали: она не была застигнута при совершении преступления или непосредственно после его совершения, очевидцев происшествия не было, потерпевший не указывал на нее как на лицо, совершившее преступление, на ней или на ее одежде, при ней или в ее жилище не были обнаружены явные следы преступления, она не покушалась на побег и имела постоянное место жительства. Прокурор высказал возражения, отметив, что процессуальный статус Пешеходовой не мог повлиять на содержание полученной в ходе проводимых с ее участием следственных действий

доказательственной информации, и настаивал на допустимости доказательств, полученных в результате проводимых с ее участием следственных действий. Прокурор обратил внимание также на то, что статус подозреваемой давал Пешеходовой определенные преимущества, поскольку объем процессуальных прав и гарантий, предоставленных уголовно-процессуальным законодательством подозреваемому, шире по сравнению с правами, предоставленными свидетелю. В частности, Пешеходова вообще могла отказаться от дачи показаний и от проведения опознания, чего не смогла бы сделать, будучи свидетелем. *Обоснованно ли ходатайство защиты? Какое решение должен принять судья? Аналогичным ли образом был бы решен вопрос о допустимости показаний и результатов других следственных действий, произведенных с лицом, фактически подозреваемым в совершении преступления, но проходящим по делу в качестве свидетеля?*

**Задача 17.** По делу Деточкина были допрошены в качестве свидетелей Папочкина, с которой Деточкин прожил 16 лет, не регистрируя брак, и ее дочь Валентина 20 лет, которую Деточкин воспитывал с детства. Положения ст. 51 Конституции РФ ни в первом, ни во втором случае свидетелям не разъяснялись. Защитник Деточкина Добронравова в суде заявила ходатайство о признании показаний указанных лиц недопустимыми доказательствами, ссылаясь на то, что им не было предоставлено право отказаться от дачи показаний против Деточкина. Она указала на то, что с гражданкой Папочкиной Деточкин заключил церковный брак, на протяжении 16 лет вел с ней общее хозяйство, ее дочь Валентину воспитывал как свою собственную. Какое решение должен принять суд?

**Задача 18.** Гражданин Отчаянный, являющийся родным братом обвиняемого, был допрошен по делу последнего в качестве свидетеля. Следователем положения ст. 51 Конституции РФ ему разъяснены не были. На предварительном слушании защитник заявил ходатайство о признании показаний Отчаянного недопустимым доказательством и исключении их целиком из материалов дела. Прокурор высказал возражения, указав, что показания Отчаянного должны быть признаны недопустимыми только в части, касающейся ответов на вопросы о причастности к преступлению его самого, его брата и других близких родственников. Иные сведения, которые содержатся в его показаниях, Отчаянный обязан был сообщить следователю в любом случае, поэтому в этой части они могут быть использованы как доказательства. *Разрешите возникший спор. Что вы знаете о правилах «чая и чернил» и «разбитого зеркала»?*

**Задача 19.** В ходе расследования серии убийств в доме № 66 по ул. И. Купала по подозрению в совершении убийства гражданки Ш. Каменевой был задержан известный в прошлом автор детективного романа Д. Чейзов. В ходе производства обыска в квартире писателя был обнаружен дневник, в котором он описывал все события, произошедшие в его жизни, и свои размышления по их поводу. Среди прочих в дневнике были детально описаны совершенные Д. Чейзовым преступления в доме № 66 и его эмоциональные переживания, с ними связанные. Дневник был изъят, осмотрен и приобщен к делу. Может ли являться дневник Д. Чейзова доказательством по данному делу? Если да, то к какому виду доказательств он относится?

**Задача 20.** В протоколе обыска, составленном следователем Пшеничным, отсутствовали подписи понятого Сухова. Другой понятой протокол подписал. Возможно ли устранение допущенного нарушения процессуальным путем, если в протоколе содержатся анкетные данные Сухова. Как должен поступить следователь, если будет установлено, что Сухов после производства обыска скончался.

**Задача 21.** По делу Недорезова, обвиняемого в совершении преступления, предусмотренного ч. 1 ст. 111 УК РФ, на судебном заседании сторона защиты заявила ходатайство о признании недопустимыми доказательствами и исключении из материалов дела протокола осмотра места происшествия и ножа, осмотренного следователем и приобщенного к материалам уголовного дела после проведения данного следственного действия. Свою позицию защита мотивировала тем, что факт и место обнаружения ножа, приобщенного к материалам дела по итогам осмотра места происшествия, в протоколе не зафиксированы, вызывает сомнение участие в ходе обыска понятого Заовражного, который, судя по анкетным данным, проживает в другом городе. По ходатайству прокурора на судебное заседание был вызван Заовражный, который показал, что действительно, он участвовал в производстве осмотра места происшествия во дворе дома № 13 по улице Раскольниковова в качестве понятого, что все время его производства он находился рядом со следователем, внимательно следил за ходом осмотра места происшествия и всеми действиями следователя, никуда не отлучался. Он подтвердил, что следователь проводил осмотр места происшествия в присутствии двух понятых, что всем им разъяснили их права и обязанности. Также он показал, что нож был обнаружен следователем в 1,5 метрах вправо от двери в подъезд № 1 дома № 13 по улице Раскольниковова, в траве, на газоне. Кроме того, по ходатайству прокурора суд допросил в качестве свидетелей граждан Любопытных и Домоседову, проживающих по ул. Раскольниковова, д. 13, каждый из которых указал, что увидел, как к подъезду № 1 дома № 13 по улице Раскольниковова подъехала милицейская машина и территория подъезда была оцеплена. Они вышли посмотреть, что происходит, и узнали, что около подъезда произошла драка, в которой участвовал житель этого дома Недорезов, и что производится осмотр места происшествия. Они показали, что около 1,5 часов наблюдали за действиями следователя и хорошо видели, как следователь нашел примерно в 2 метрах от входа в подъезд нож с коричневой ручкой. По ходатайству прокурора суд также в порядке ст. 289 УПК РФ провел с Любопытных и Домоседовой предъявление для опознания. В ходе данных следственных действий каждый из них с уверенностью узнал в ноже, приобщенном следователем к материалам дела, нож, обнаруженный следователем при осмотре места происшествия около подъезда № 1 дома № 13 по ул. Раскольниковова. Оцените доказательственное значение показаний Заовражного, а также Любопытных и Домоседовой. *Как должно быть разрешено ходатайство защиты. Изменилась бы ситуация, если бы Заовражный показал, что не присутствовал при осмотре места происшествия, а протокол визировал по просьбе следователя спустя два дня после производства данного следственного действия.*

**Задача 22.** В уголовном деле по обвинению Солнцева в совершении кражи телевизора наряду с другими документами имелись следующие протоколы:

- 1) осмотра места происшествия;
- 2) допроса Солнцева;
- 3) осмотра телевизора;
- 4) опознания потерпевшей магнитофона;
- 5) допроса потерпевшей;
- 6) очной ставки между Солнцевым и потерпевшей.

*Какие из перечисленных процессуальных документов относятся к протоколам следственных действий как к самостоятельному источнику доказательств, указанному в п. 5 ч. 2 ст. 74 УПК РФ. К какому виду доказательств — личным или вещественным — относятся эти протоколы.*

**Задача 23.** В уголовном деле Неугомонного наряду с другими имелись следующие документы:

- 1) протокол его задержания в порядке ст. 91 УПК РФ;

- 2) объяснения очевидца, полученные в результате его опроса защитником в порядке ч. 3 ст. 86 УПК РФ;
- 3) протокол допроса Неугомонного в качестве подозреваемого;
- 4) объяснения очевидца, полученные оперативными работниками до возбуждения уголовного дела;
- 5) характеристика на Неугомонного с места работы;
- 6) справка об отсутствии у Неугомонного судимости;
- 7) протокол осмотра места происшествия;
- 8) паспорт Неугомонного;
- 9) справка из метеослужбы о погоде;
- 10) акт ревизии (документальной проверки);
- 11) фотоснимки, сделанные следователем в процессе производства проверки показаний на месте.

*Какие из перечисленных документов относятся к «иным документам» как к самостоятельному источнику доказательств, предусмотренному п. 6 ч. 2 ст. 74 УПК РФ. Смоделируйте ситуации, когда отобранные вами документы будут относиться не к «иным документам», а к вещественным доказательствам.*

**Задача 24.** У гражданина Милютин, задержанного по подозрению в совершении карманной кражи у гражданина Вечканова, при личном обыске были изъяты следующие вещи: справка об освобождении Милютин из мест лишения свободы, паспорт и профсоюзный билет Вечканова, охотничий нож. *Классифицируйте изъятые у Милютин предметы по видам доказательств.*

#### **Раздел 4. Меры процессуального принуждения**

**Задача 1.** Сотрудники полиции Михайлов и Ненашев доставили в районный ОВД Борисова, предполагая, что он совершил грабеж имущества Ножова. Из опроса Ножова следует, что примерно в 21.00, когда он шел по улице, почувствовал сильный удар сзади в спину, от которого упал. При этом он выронил из руки мобильный телефон и увидел, что незнакомый молодой человек, подобрав его телефон, убегает во дворы домов. Преступника он видел только со спины. В это время по противоположной стороне улицы проходил наряд полиции, вместе с которым он стал преследовать молодого человека, однако тот скрылся в массиве гаражей, и они потеряли его из вида. Примерно через 5—10 минут около подъезда одного из домов у массива гаражей они увидели молодого человека, визуально похожего по одежде на преступника. Он был взволнован, оглядывался по сторонам и нервно курил. Данный молодой человек представился Борисовым и пояснил, что никакого преступления не совершал, похищенного при нем обнаружено не было. Сотрудниками полиции установлено, что Борисов ранее судим, проживает в микрорайоне рядом с местом совершения преступления. *Есть ли в данном случае основания для задержания Борисова в порядке ст. 92 УПК РФ? В каком качестве необходимо в данном случае допросить Борисова? Имеет ли право Борисов пользоваться помощью защитника, если да, то с какого момента?*

**Задача 2.** В производстве следователя находилось уголовное дело по факту поджога автомашины ВАЗ 21102, принадлежащей Белкину. В ходе допроса в качестве потерпевшего Белкин сообщил следователю, что между ним и Щукиным существуют неприязненные отношения, и он подозревает Щукина в совершении данного преступления. Кроме того, из показаний свидетелей Цаплиной и Трушкиной следует, что они видели Щукина в день совершения преступления в нетрезвом состоянии, и он говорил, что найдет способ «насолить» Белкину, так как тот его «совсем достал». Также Белкин пояснил, что за несколько минут до

поджога он услышал во дворе дома звук сработавшей сигнализации своей автомашины и, выглянув в окно, увидел, что от автомашины быстрым шагом отошел мужчина, по стилю одежды похожий на Щукина. *В качестве кого следователь должен допросить Щукина по уголовному делу? Существуют ли в данном случае основания для задержания Щукина по подозрению в совершении преступления? Если да, то какие? Ответ обоснуйте ссылками на нормы УПК РФ.*

**Задача 3.** В парке отдыха в вечернее время в отношении Вдовиной был совершен грабеж ее имущества (дамской сумочки и сотового телефона). Вместе с прибывшим на место нарядом полиции Вдовина на патрульной автомашине стала осматривать дворы ближайших домов с целью обнаружения скрывшегося преступника (примерно 30—35 лет, среднего роста, одет в свитер и брюки темного цвета, лицо описать затрудняется) и похищенного имущества. Как пояснила Вдовина, в ходе борьбы с преступником она пыталась нанести ему удары рукой, и, возможно, на лице у него могут быть кровоподтеки или царапины от ее ногтей. В одном из дворов, у контейнеров с бытовым мусором сотрудниками полиции был замечен мужчина, по описанию Вдовиной похожий на преступника. При этом мужчина в темноте бросил в контейнер какой-то предмет и, увидев автомашину сотрудников полиции, поднял руки. Задержанный представился Фоминым и пояснил, что он не имеет постоянного места жительства в г. Самаре, документы у него отсутствуют, так как он их потерял. Со слов Фомина, он находился у контейнеров с бытовым мусором с целью обнаружения ценных для него вещей. На лице у Фомина, под правым глазом имелся кровоподтек, происхождение которого он объяснил дракой с незнакомым мужчиной примерно 1—2 часа назад. При осмотре одного из контейнеров была обнаружена женская сумочка, принадлежащая пострадавшей. *Существуют ли в данном случае основания, предусмотренные УПК РФ для задержания Фомина?*

**Задача 4.** 14 марта примерно в 20 часов в торговом центре сотрудниками охраны при попытке проноса через кассу неоплаченного товара была задержана Абрамова. На место происшествия выехал оперуполномоченный Калинин, который доставил Абрамову в ОВД и собрал материал проверки по факту покушения на кражу. Примерно в 24 часа оперуполномоченный получил от Абрамовой письменное обязательство о явке в ОВД 15 марта к 10 часам и отпустил ее домой, так как у той без присмотра остались двое детей в возрасте 5 и 9 лет. 15 марта материал в отношении Абрамовой был передан в следственный отдел и следователем возбуждено уголовное дело. Явившаяся к 10 часам в ОВД Абрамова была задержана следователем по подозрению в совершении преступления. Основания задержания следователем были указаны в протоколе следующим образом.

1. Абрамова совершила имущественное преступление, и есть основания полагать, что она может продолжить заниматься преступной деятельностью.
2. К Абрамовой может быть применено наказание в виде лишения свободы, и поэтому она может скрыться от органов предварительного следствия. *Обоснованно ли следователем проведено задержание Абрамовой с учетом обстоятельств дела? Укажите основания, при наличии которых лицо может быть задержано по подозрению в совершении преступления. На какой срок допускается задержание лица по подозрению в совершении преступления?*

**Задача 5.** 2 мая в 20.00 Фролов был задержан следователем по подозрению в совершении преступления. 4 мая в 16.00 суд, рассмотрев ходатайство следователя об избрании в отношении Фролова меры пресечения в виде заключения под стражу, принял решение о продлении срока задержания Фролова на 72 часа, т.е. до 20.00 7 мая. В изолятор временного содержания следователь прибыл 4 мая в 20.30 и передал дежурному офицеру копию постановления суда, предварительно уведомив того о наличии постановления и предупредив, что немного задержится, так как сломалась автомашина. Находившийся в этот момент в ИВС с проверкой

прокурор города распорядился немедленно освободить Фролова. Оцените действия должностных лиц. *Кто из них в данной ситуации действовал в соответствии с требованиями УПК РФ?*

**Задача 6.** В отношении обвиняемого в совершении кражи Никитина, проживающего на территории г. Самары, была избрана мера пресечения в виде подписки о невыезде и надлежащем поведении. Спустя трое суток следователь направил Никитину повестку с целью вызова на допрос. В назначенное время обвиняемый не явился. Мать Никитина сообщила, что ее сын был задержан сотрудниками ДПС за пределами г. Самары и впоследствии подвергнут административному аресту за управление автомашиной в состоянии алкогольного опьянения. В свое оправдание Никитин заявил, что устроился работать таксистом, чтобы на вырученные деньги возместить причиненный преступлением вред. *Допущены ли обвиняемым Никитиным нарушения обязательств, предусмотренных ст. 102 УПК РФ? Имеются ли в данном случае основания для изменения обвиняемому меры пресечения?*

**Задача 7.** Акулов обвиняется органами предварительного следствия в незаконном приобретении и хранении с целью сбыта наркотического средства в особо крупном размере (в ходе обыска в квартире Акулова изъято 145 грамм героина). При рассмотрении ходатайства следователя об избрании в отношении Акулова меры пресечения в виде заключения под стражу защитник обвиняемого заявил, что гр-н Брагин готов внести 10 миллионов рублей в качестве залога. Следователь представил судье доказательства, свидетельствующие об отсутствии у Акулова легального источника дохода, а также имущества, имеющего стоимость, равную предлагаемой сумме залога. Также судье были переданы материалы оперативно-розыскной деятельности, из которых следовало, что Брагин является знакомым одного из лидеров организованной преступной группы, занимающейся сбытом наркотических средств. По мнению следователя, сообщники Акулова пытаются таким образом добиться освобождения его из-под стражи и воспрепятствовать установлению всех обстоятельств преступления. *Какую меру пресечения в отношении обвиняемого Акулова следует избрать судье? Объясните принятое решение ссылками на положения УПК РФ.*

**Задача 8.** В постановлении судьи об избрании в отношении обвиняемого меры пресечения в виде домашнего ареста были указаны следующие ограничения: 53 — общаться с родственниками как лично, так и при использовании любых средств связи; — получать и отправлять корреспонденцию. Для обеспечения этих ограничений судья распорядился изъять у обвиняемого компьютер с доступом в Интернет, сотовый и домашний телефоны, телевизор. *Оцените правомерность решений судьи в части изъятия вышеуказанного имущества.*

**Задача 9.** Следователем в отношении подозреваемого Гудкова в суд было направлено ходатайство об избрании меры пресечения в виде заключения под стражу. Перед началом судебного заседания защитник Гудкова адвокат Антонова заявила судье ходатайство об ознакомлении ее с материалами, обосновывающими ходатайство об избрании меры пресечения. Следователь заявил, что среди представленных им суду материалов содержатся показания свидетелей и потерпевших, ознакомление адвоката с которыми может повлечь негативные последствия для расследования уголовного дела. *Примите решение по ходатайству защитника. Какие материалы в обоснование ходатайства об избрании меры пресечения должен предоставить следователь?*

**Задача 10.** В отношении Зайцевой, обвиняемой в совершении незаконного сбыта наркотического средства в особо крупном размере, была избрана мера пресечения в виде

заключения под стражу. Зайцева обратилась к суду с ходатайством об отложении применения к ней избранной меры пресечения в связи с тем, что дома осталась несовершеннолетняя дочь (12 лет) и ей необходимо один-два дня, чтобы определить, с кем из родственников она будет проживать дальше. *Примите решение по ходатайству обвиняемой. Когда вступает в законную силу решение об избрании меры пресечения в виде заключения под стражу? Возможно ли отложение приведения в исполнение данного решения? Если да, то по каким обстоятельствам?*

**Задача 11.** Михайлов, Климов, Симонов, Абашидзе, Байрамов и другие (всего 10 человек) обвиняются органами предварительного следствия в совершении ряда тяжких и особо тяжких преступлений (более 60 эпизодов разбойных нападений). Срок содержания под стражей указанных лиц продлен судьей суда субъекта Российской Федерации до 18 месяцев. Материалы уголовного дела составляют 14 томов. Для ознакомления с ними обвиняемым потребуется достаточно длительное время, которое будет превышать дату, до которой продлен их срок содержания под стражей. Изменить меру пресечения обвиняемым с учетом совершенных преступлений, их личности, вероятности того, что они могут скрыться от органов расследования, не представляется возможным. *Какие процессуальные действия должен предпринять следователь, чтобы на время ознакомления с материалами уголовного дела обвиняемые продолжали находиться под стражей? Каков в данном случае предельный срок нахождения обвиняемых под стражей?*

**Задача 12.** В отношении Егорова 12 февраля была избрана мера пресечения в виде заключения под стражу по обвинению в совершении преступления, предусмотренного ч. 1 ст. 111 УК РФ. 10 марта Егоров был направлен на стационарную судебно-психиатрическую экспертизу. По заключению экспертов Егоров в отношении совершенного преступления признан вменяемым. 14 апреля Егоров конвоем был доставлен в следственный изолятор. Дежурный офицер Артамонов, изучив личное дело Егорова, не обнаружил в нем документов, подтверждающих, что срок содержания под стражей обвиняемого продлен свыше двух месяцев. *Как должен поступить в данном случае сотрудник СИЗО? Засчитывается ли срок пребывания в психиатрическом стационаре в срок содержания под стражей?*

**Задача 13.** В производстве следователя находилось уголовное дело в отношении Сигалова, обвиняемого в совершении преступления, предусмотренного п. «д» ч. 2 ст. 111 УК РФ. Когда в распоряжении следователя оказались документы, удостоверяющие личность обвиняемого, было установлено, что ранее он неоднократно судим, продолжительное время находился в местах лишения свободы, в отношении него неоднократно проводились судебно-психиатрические экспертизы, а в настоящее время он находится в международном розыске за совершение убийства с особой жестокостью на территории республики Казахстан. Срок предварительного следствия и содержания под стражей обвиняемого Сигалова неоднократно продлевался, последний раз до 12 месяцев. К этому сроку следователь не успевал закончить расследование, так как требовалось получить заключение судебно-психиатрической экспертизы и документы, характеризующие личность Сигалова, из республики Казахстан. Изменить меру пресечения в отношении Сигалова не представляется возможным. Следователь направил в суд ходатайство о продлении срока содержания под стражей обвиняемого Сигалова до 14 месяцев. *Примите решение по ходатайству следователя.*

**Задача 14.** Постановлением судьи районного суда Хохлова, привлеченный в качестве обвиняемого по уголовному делу был временно отстранен от должности руководителя следственного органа. При этом на период отстранения от должности ему было назначено



ежемесячное государственное пособие в размере пяти минимальных размеров оплаты труда. Хохловым данное решение суда было обжаловано. В своей жалобе Хохлов указал, что он не согласен с решением суда, так как назначенное ему государственное пособие на время отстранения от должности значительно меньше получаемого им по должности денежного содержания, которое складывается из должностного оклада, доплат за специальное звание, выслугу лет. *Примите обоснованное решение по жалобе.*

## **Раздел 5. Ходатайства и жалобы. Процессуальные сроки и издержки. Реабилитация в уголовном процессе**

**Задача 1.** Потерпевший по делу о разбойном нападении Х. обратился к следователю с устной просьбой о возмещении ему имущественного вреда, причиненного преступлением, и затрат, понесенных в связи с лечением. Следователь сообщил потерпевшему, что данную просьбу следует заявить в письменной форме и только после установления и привлечения к ответственности лиц, совершивших преступление. В данный момент лица, подлежащие привлечению к ответственности, не установлены, и такая просьба не может быть удовлетворена. *Оцените действия следователя. Каков порядок и сроки предъявления гражданского иска в уголовном деле? Как надлежит поступить потерпевшему в сложившейся ситуации?*

**Задача 2.** В органы внутренних дел обратились родители 12-летнего Н. с заявлением о похищении у их ребенка дорогостоящего велосипеда и мобильного телефона. По данному факту было возбуждено 57 уголовное дело, к уголовной ответственности привлечены двое подростков — 15-летний школьник и 17-летний студент института. Родители потерпевшего Н. совместно с 12-летним ребенком предъявили гражданский иск с требованием о возмещении причиненного преступлением имущественного вреда. Стоимость похищенного имущества была установлена на основании показаний родителей ребенка, сообщивших о стоимости купленных ими велосипеда и мобильного телефона. *Кто имеет право обратиться с гражданским иском в уголовном деле? Кого следует признавать гражданским истцом в данном деле? Кто будет нести имущественную ответственность за вред, причиненный данным преступлением? На кого и в каком размере суду следует возложить имущественную ответственность при вынесении приговора? Достаточно ли показаний родителей ребенка для определения размера имущественного вреда, причиненного преступлением?*

**Задача 3.** По факту столкновения двух автомобилей и причинения тяжкого вреда здоровью одного из водителей было возбуждено уголовное дело по признакам состава преступления, предусмотренного ч. 1 ст. 264 УК РФ. Признанный потерпевшим по уголовному делу А., управлявший в момент ДТП личным автомобилем, потребовал от обвиняемого Б. возмещения стоимости ремонта автомобиля, которому были причинены существенные повреждения, не покрываемые страховым возмещением. Кроме того, А. потребовал возмещения затрат, понесенных в связи с лечением: стоимости пребывания в палате повышенной комфортности в медицинском стационаре на протяжении пяти месяцев; приобретенных по назначению лечащего врача медикаментов; санаторно-курортного лечения, назначенного в процессе реабилитации; а также компенсации неполученного заработка в период лечения и реабилитации и расходов по оплате услуг адвоката — представителя потерпевшего. Обвиняемый Б. отказался возмещать причиненный ущерб. В ходе предварительного расследования потерпевший А. предъявил гражданский иск. Опасаясь сокрытия имущества обвиняемым, А. заявил следователю ходатайство о наложении ареста на имущество Б. Какое решение следователь должен принять по заявленному ходатайству? Каков порядок принятия

следователем мер по возмещению причиненного имущественного вреда? Кто и в каком порядке должен возместить потерпевшему А. причиненный ущерб? Изменится ли ответ на данный вопрос, если известно, что Б. в момент ДТП управлял служебным автомобилем, принадлежащим организации, в которой он работает. *Какие имущественные требования потерпевшего не подлежат возмещению в рамках уголовного судопроизводства? Почему?*

**Задача 4.** В ходе расследования уголовного дела по факту совершения преступления, предусмотренного ч. 4 ст. 159 УК РФ, были установлены Ш. и Ю., подлежащие привлечению к уголовной ответственности. Ш. было предъявлено обвинение, а Ю. скрылся и объявлен в розыск. Потерпевшим был предъявлен гражданский иск о возмещении имущественного вреда, причиненного преступлением. Уголовное дело по обвинению Ш. было направлено в суд, а в отношении Ю. выделено в отдельное производство в связи розыском обвиняемого. *Каковы правила распределения имущественной ответственности по делам о преступлениях, совершенных в соучастии? Как суду следует поступить с заявленными исковыми требованиями потерпевшего?*

**Задача 5.** Приговором суда С. был оправдан по предъявленному обвинению и освобожден из-под стражи. Уголовное дело по обвинению С. в совершении преступления на протяжении всего времени производства широко освещалось в местных печатных и электронных СМИ. Однако о вынесении оправдательного приговора репортажей не было. *Что такое реабилитация? Кто имеет право на реабилитацию? В каком порядке С. может реализовать свое право на реабилитацию? Каковы особенности размещения в СМИ сообщений о реабилитации?*

**Задача 6.** Военнослужащий К. был задержан по подозрению в совершении преступления, предусмотренного ч. 1 ст. 105 УК РФ. Впоследствии в отношении К. была избрана мера пресечения в виде заключения под стражу, срок содержания под стражей неоднократно продлевался. По истечении 9 месяцев уголовное преследование в отношении К. прекращено на основании п. 1 ч. 1 ст. 27 УПК РФ ввиду его непричастности к совершению преступления. К. был освобожден из-под стражи, с него были сняты все правоограничения. В общей сложности К. провел в заключении 8 месяцев и 28 дней. За это время он был уволен со службы, не имея заработка, оказался не в состоянии погашать ипотечный кредит, потерял квартиру, находившуюся в залоге у банка. Жена К. брала кредит в банке для оплаты услуг защитника. *Имеет ли К. право на реабилитацию? Вправе ли К. потребовать возмещения имущественного вреда? Если да, то в каком объеме и с кого? Подлежат ли возмещению средства, взятые супругой К. в кредит для оплаты услуг защитника? Если да, то в каком размере (полная стоимость кредита с выплаченными процентами или лишь средства, непосредственно переданные защитнику)? Вправе ли К. потребовать восстановления по службе в ранее занимаемой должности? Вправе ли К. потребовать восстановления в жилищных правах и возврата квартиры? Каков порядок предъявления требования о возмещении имущественного вреда и восстановления в иных правах?*

**Задача 7.** Д. обвинялся в совершении преступлений, предусмотренных ч. 4 ст. 111, п. «з» ч. 2 ст. 126, п. «б» ч. 3 ст. 163, ч. 1 ст. 222 УК РФ. Впоследствии уголовное дело по ч. 4 ст. 111 УК РФ в отношении Д. было прекращено следователем на основании п. 2 ч. 1 ст. 24 УПК РФ ввиду отсутствия в его действиях состава преступления. В ходе судебного разбирательства было удовлетворено ходатайство стороны защиты и уголовное дело по ч. 1 ст. 222 УК РФ прекращено на основании п. 3 ч. 1 ст. 24 УПК РФ ввиду истечения сроков давности уголовного преследования. По остальным эпизодам предъявленного обвинения Д. признан виновным и осужден к лишению свободы на длительный срок. Через четыре года после вступления

обвинительного приговора в законную силу Д. обратился с заявлением о реабилитации и возмещении имущественного вреда, а также компенсации морального вреда, причиненного необоснованным привлечением к уголовной ответственности по обвинению в совершении преступлений, предусмотренных ч. 4 ст. 111 и ч. 1 ст. 222 УК РФ. *В течение какого времени лицо имеет право обратиться с заявлением о реабилитации? В каком порядке и в какой суд подается заявление о возмещении имущественного вреда в порядке реабилитации? Каковы особенности компенсации морального вреда в порядке реабилитации? Каков порядок рассмотрения судом заявлений о возмещении имущественного вреда? Обязательно ли участие заявителя в судебном заседании? Какое решение должен принять суд по заявлению Д.?*

## **Раздел 6. Досудебное производство**

**Задача 1.** В ходе плановой выездной налоговой проверки сотрудник Инспекции Федеральной налоговой службы России по городу Н. Васильев выявил в ООО «Роцца» признаки уклонения от уплаты налогов и сборов с организации в особо крупном размере. О случившемся он немедленно сообщил по телефону в отдел борьбы с экономическими преступлениями полиции. Прибывшие по вызову сотрудники полиции провели проверку оснований к возбуждению уголовного дела, установили наличие в действиях директора ООО «Роцца» признаков состава преступления, предусмотренного ч. 2 ст. 199 УК РФ, составили рапорт об обнаружении признаков преступления и вынесли постановление о возбуждении уголовного дела. *Как должно быть оформлено заявление о совершении преступления, полученное по телефону или посредством сети «Интернет»? Что в данном случае является поводом к возбуждению уголовного дела? Оцените правомерность действий сотрудников полиции при проведении проверки. Законно ли решение о возбуждении уголовного дела?*

**Задача 2.** Опрашивая гражданина Ненашева в ходе проверки оснований к возбуждению уголовного дела о разбойном нападении по заявлению Гимаевой, следователь Громов заявил, что ему известно о виновности Ненашева в совершении преступления, которая подтверждается рядом собранных материалов, и разъяснил последнему, что согласно п. 1 ч. 1 ст. 61 УК РФ явка с повинной является смягчающим вину обстоятельством. Узнав об этом, Ненашев письменно обратился в полицию с заявлением о явке с повинной, в котором изложил обстоятельства совершенного им преступления. Данное заявление было приобщено к материалам проверки, однако в признании его явкой с повинной следователь отказал, указывая, что на момент ее составления виновность Ненашева уже была установлена, о чем последнему было известно. В постановлении о возбуждении уголовного дела Громов указал в качестве повода заявление Гимаевой. *Что такое явка с повинной? Чем явка с повинной отличается от признания своей вины? Имела ли место в данном случае явка с повинной?*

**Задача 3.** В ходе проверки оснований возбуждения уголовного дела в отношении Тамарова по признакам совершения им кражи дознаватель отдела полиции № 2 города Н. Семенов произвел опрос ранее неоднократно судимого гражданина Максимова, который являлся очевидцем преступления. В ходе опроса Максимов заявил, что не желает сообщать дознавателю каких-либо сведений, так как испытывает неприязнь к сотрудникам правоохранительных органов. Семенов разъяснил ему, что так как Максимов не является родственником Тамарова, на него не распространяются положения ст. 51 Конституции РФ о праве не давать показания против себя самого и своих близких родственников. Поэтому дача объяснений для Максимова обязательна. *Правомерны ли действия Семенова? В чем отличия опроса при возбуждении уголовного дела и допроса по возбужденному уголовному делу? Какое решение был обязан принять Семенов в связи с отказом Максимова от дачи объяснений?*

**Задача 4.** Выехав на место совершения преступления по сообщению об ограблении магазина, дежурный следователь со слов очевидцев установил, что похищенное имущество было вывезено в частный дом по адресу ул. Тупиковая, дом 2. Так как в случае промедления похищенное могло быть перепрятано, следователь решил немедленно провести обыск этого дома и, руководствуясь ч. 1 ст. 144 УПК РФ, изъять предметы, относящиеся к ограблению магазина. Несмотря на возражения собственников дома 2 по ул. Тупиковой, которые требовали представить санкцию суда на обыск принадлежащего им жилого помещения, следователь провел обыск и изъяс похищенное имущество, а также орудия совершения преступления. После этого было возбуждено уголовное дело. *Правомерны ли действия следователя? Возможно ли проведение обыска в стадии возбуждения уголовного дела? Как надо было поступить следователю?*

**Задача 5.** В районной газете «Заря» была опубликована статья, содержащая результаты журналистского расследования о злоупотреблениях 76 должностными полномочиями руководством районной администрации. Журналисту стало известно о них из полученных газетой документов и сообщений «лиц, близких к главе администрации». Усматривая из опубликованных сведений, что в действиях должностных лиц могут содержаться признаки преступления, предусмотренного ст. 285 УК РФ, следователь Мересьев начал проверку оснований к возбуждению уголовного дела. В рамках этой проверки из редакции газеты «Заря» были истребованы документы, касающиеся злоупотреблений, а также сведения о лицах, от которых стало о них известно. Редакция в предоставлении Мересьеву документов и сведений о лицах, от которых стало известно о злоупотреблениях, отказала. При этом редакция ссылаясь на положения ст. 41 Закона РФ «О средствах массовой информации», согласно которой эти сведения могут быть предоставлены только по запросу суда. *Вправе ли был Мересьев самостоятельно принять решение о проверке оснований к возбуждению уголовного дела? Правомерны ли действия редакции? Какая норма права в данном случае подлежит применению? Как следует поступить Мересьеву в этой ситуации?*

**Задача 6.** 1 мая 2014 г. в органы дознания отдела полиции поступило заявление директора ООО «Зима» Чугунова о присвоении продавцом его магазина Филимоновой денежных средств в размере 2000 руб. Учитывая, что в действиях Филимоновой могут иметься признаки преступления, предусмотренного ч. 1 ст. 160 УК РФ, дознаватель Малинина начала проверку оснований к возбуждению уголовного дела. Проведя опросы сотрудников ООО «Зима», изъяв финансово-хозяйственные документы предприятия, 2 мая 2014 г. Малинина назначила ревизию и обратилась к прокурору с просьбой продлить срок проверки до 30 суток. В связи с необходимостью производства ревизии прокурор продлил срок проверки до 31 мая 2014 г. 30 мая 2014 г. Малинина получила акт ревизии, из которого следовало, что сумма недостачи у продавца Филимоновой составляет 253 000 руб. Так как в действиях Филимоновой имелись признаки совершения преступления, предусмотренного ч. 3 ст. 160 УК РФ, Малинина 31 мая 2014 г. согласно п. 3 ч. 1 ст. 145 УПК РФ передала сообщение по подследственности в орган предварительного следствия. Получив 10 июня 2014 г. заявление директора ООО «Зима» Чугунова с материалами проверки, следователь полиции Макаров повторно 77 опросил Филимонову и сотрудников ООО «Зима», после чего 13 июня 2014 г. возбудил уголовное дело по ч. 3 ст. 160 УК РФ. *С какого момента исчисляются сроки проверки оснований к возбуждению уголовного дела? Включается ли в срок проверки время передачи сообщения по подследственности от одного органа расследования другому? Предусмотрено ли при этом приостановление сроков проверки? Имелось ли в данном случае нарушение сроков проверки оснований к возбуждению уголовного дела?*

**Задача 7.** 15 августа 2014 г. неизвестный преступник на улице НовоСадовой г. Самары под угрозой пистолета отобрал у водителя такси денежные средства, автомагнитола на общую сумму 17 тысяч 200 рублей и скрылся в неизвестном направлении. *В какой форме должно вестись предварительное расследование по данному факту совершения преступления? Возможно ли проведение дознания в данном случае в сокращенной форме?*

**Задача 8.** 16 июля 2014 г. из больницы им. Пирогова в г. Самаре поступило сообщение в дежурную часть Ленинского районного отдела полиции о том, что бригадой скорой помощи в больницу доставлен гр. Сидоров с диагнозом «Слепое огнестрельное ранение грудной клетки». В результате предварительной проверки установлено, что Сидоров был доставлен в больницу с набережной реки Самары, права на хранение, ношение огнестрельного оружия (в том числе и охотничьего) не имеет. По свидетельствам очевидцев, в Сидорова выстрелил неизвестный, с которым у Сидорова в кафе произошла ссора. Дознаватель Петров с согласия начальника отдела полиции возбудил уголовное дело по ст. 30, ч. 2 ст. 105 УК РФ, о чем вынес соответствующее постановление. После возбуждения уголовного дела в результате оперативно-розыскных действий и следственных действий (допросы, опознание, обыск) установить лицо, совершившее преступление, не удалось, и дознаватель Петров 29 июня 2014 г. передал материалы дела следователю СО СУ СК по Самарской области Олегову. В результате оперативно-розыскных мероприятий 3 августа удалось установить местонахождение Соколова, который выстрелил в потерпевшего Сидорова. В этот же день дознаватель Петров с участием сотрудников уголовного розыска задержал Соколова и произвел обыск в квартире, где он находился, с целью обнаружения огнестрельного оружия. *Были ли допущены процессуальные нарушения в описанной ситуации и какие именно?*

**Задача 9.** В 0 часов 35 минут в дежурную часть Волжского отделения полиции Самарской области позвонил участковый инспектор Косыгин и сообщил, что в пос. Роцинский в своем доме обнаружен труп гражданина Румянцева с признаками насильственной смерти. Однако сотрудники дежурной части Волжского отделения полиции сообщили Косыгину, что дежурный следователь уже находится на выезде в связи с совершением другого правонарушения и в ближайшее время не сможет прибыть в пос. Роцинский. В этой ситуации Косыгин самостоятельно возбудил уголовное дело, произвел осмотр места происшествия, допросил свидетелей Некрасова и Архипова, назначил судебно-медицинскую экспертизу на предмет установления причин смерти Румянцева, а кроме того, задержал подозреваемого Вавилова в порядке ст. 91 УПК РФ. *Законны ли действия инспектора Косыгина? Каков дальнейший порядок производства по данному делу?*

**Задача 10.** К начальнику районного отделения полиции поступило заявление граждан П. и Д. о совершении в отношении них преступных 81 действий со стороны Борисова, в результате чего потерпевшим П. и Д. был причинен средней тяжести вред здоровью. Проверив заявление, начальник отделения полиции пришел к выводу, что в действиях Борисова помимо умышленного причинения средней тяжести вреда здоровью усматриваются признаки преступления, предусмотренного ч. 2 ст. 213 УК РФ (хулиганство). *Кто и в какой срок должен расследовать это дело?*

**Задача 11.** Рядовой З. совершил хищение огнестрельного оружия в расположении воинской части, в которой нес службу, после чего в период увольнения тайно пронес оружие через контрольно-пропускной пункт и за пределами части продал оружие одному из жителей города.

К моменту обнаружения преступления рядовой З. был уволен в запас и находился в другом городе, по месту призыва. *Кому подследственно уголовное дело в отношении З.?*

Варианты:

1) следователю территориального следственного комитета:

а) в городе, где проходил службу З.?

б) городе, откуда был призван на службу З.?

2) следователю отделения полиции:

а) в городе, где проходил службу З.?

б) городе, откуда был призван на службу З.?

3) следователю военного следственного комитета:

а) военного гарнизона по месту службы?

б) военного гарнизона по месту жительства?

4) следователю федеральной службы безопасности:

а) в области, где проходил службу З.?

б) области по месту жительства З.?

5) свой вариант ответа.

**Задача 12.** Оперуполномоченный Кировского отделения полиции Артемов в ходе распития в свободное от работы время спиртных напитков поссорился на почве личных неприязненных отношений со своим коллегой по работе Лыковым и причинил ему в ходе драки тяжкий вред здоровью. В отношении Артемова было возбуждено уголовное дело по признакам преступления, предусмотренного ч. 1 ст. 111 УК РФ. *Определите подследственность данного дела.*

**Задача 13.** 7 августа 2014 г. в связи с заявлением группы фермеров, проживающих на территории Республики Татарстан, заместитель руководителя следственного комитета республики Татарстан возбудил уголовное дело о превышении власти и служебных полномочий и получении 82 взятки гражданином Г. — одним из должностных лиц республиканских органов государственной власти. В тот же день уголовное дело было направлено для расследования начальнику следственного управления. Последний, получив дело, 11 августа 2014 г. вынес постановление о создании следственной бригады в составе старшего следователя следственного комитета республики и следователя полиции района, на территории которого находится данный колхоз. 13 августа 2014 г. старший следователь следственного комитета принял уголовное дело к своему производству и выехал в командировку. 15 августа 2014 г. он ознакомил следователя отдела полиции с постановлением о создании бригады и в тот же день приступил к расследованию. *Оцените решение о создании бригады из следователей различных ведомств. Есть ли основания для создания следственной группы? Нарушен ли процесс производства?*

**Задача 14.** В подвале одного из домов по ул. Владимирской г. Самары был обнаружен труп неизвестного мужчины с выраженными гнилостными изменениями. Для участия в осмотре места происшествия следователь СО СУ СК по Самарской области пригласил эксперта бюро судебно-медицинской экспертизы г. Самары Власова. *Каков процессуальный статус Власова в данном случае? Может ли Власов в дальнейшем участвовать в проведении судебно-медицинской экспертизы о причинах смерти неизвестного?*

**Задача 15.** 27 сентября 2014 г. в отношении Леонидова было возбуждено уголовное дело по обвинению в совершении преступления, предусмотренного ч. 1 ст. 107 УК РФ. Будучи вызван

на допрос в качестве подозреваемого, Леонидов дал показания об обстоятельствах совершения преступления. 26 ноября 2014 г. следователь Кондаков предъявил Леонидову обвинение по ч. 1 ст. 107 УК РФ. Леонидов попросил дать ему возможность собственноручно изложить свои объяснения по существу обвинения. Следователь Кондаков отказал Леонидову в его просьбе, сославшись на то, что подробная запись объяснений уже производилась в ходе его допроса в качестве подозреваемого. Получив отказ, обвиняемый отказался от дачи показаний и подписания протокола допроса в качестве обвиняемого. *Соблюдены ли права обвиняемого? Чем обеспечено соблюдение прав обвиняемого в стадии предварительного расследования?*

**Задача 16.** В производстве следователя Посконного находилось уголовное дело по обвинению Сидоренко в совершении грабежа. В ходе допроса обвиняемый Сидоренко заявил ходатайство о вызове в качестве свидетеля Смирнова П.П., который может подтвердить алиби Сидоренко. Однако следователь Посконный закончил предварительное следствие по делу, не допросив свидетеля Смирнова П.П. *Какие процессуальные нарушения допущены следователем? В чем конкретно они выразились? Вправе ли следователь отказать в заявленном ходатайстве и если вправе, то в какой процессуальной форме? Каким образом можно устранить допущенные нарушения?*

**Задача 17.** 30 сентября 2014 г. гражданину Чолкову было предъявлено обвинение по ч. 2 ст. 264 УК РФ и в отношении него избрана мера пресечения — подписка о невыезде. Гражданин Чолков, будучи не согласен с избранием в отношении него меры пресечения, подал жалобу в суд на неправомерность действий следователя полиции Сахарова. *Имел ли Чолков право обжаловать действия следователя Сахарова? Предусмотрено ли действующим уголовно-процессуальным законом право обжаловать в суд меру пресечения?*

**Задача 18.** Старший следователь отдела полиции 23 июля 2014 г. возбудил уголовное дело по ч. 3 ст. 160 УК РФ о хищении чужого имущества П. — начальником отдела снабжения автобусного завода г. Самары. В ходе расследования выяснилось, что в производстве следователя СО СУ СК по Тимирязевскому району г. Москвы находится возбужденное 14 июня 2014 г. уголовное дело о покушении П. на дачу взятки одному из ответственных работников аппарата правительства в г. Москве. *Решите вопрос о соединении уголовных дел и определите порядок соединения. Установите срок расследования по объединенному делу и место его дальнейшего расследования.*

**Задача 19.** 18 сентября 2014 г. следователь Петров, рассмотрев материалы дела, составил постановление о привлечении в качестве обвиняемых Титова и Морковина по ч. 2 ст. 158 УК РФ. В описательной части постановления указывалось, что они по договоренности между собой, взломав замок, проникли в комнату Енина, откуда совершили кражу пальто стоимостью 12 250 рублей, платья стоимостью 4200 рублей и других носильных вещей стоимостью 3980 рублей. Затем следователь вызвал всех обвиняемых, зачитал им это постановление и предложил расписаться в том, что оно им объявлено. *Оцените действия следователя Петрова.*

**Задача 20.** На первом допросе в качестве обвиняемого Кульков отказался давать показания. Спустя несколько дней следователь вновь вызвал Кулькова на допрос по тому же обвинению, разъяснил Кулькову права обвиняемого, предоставил адвоката. Кульков дал показания, изобличающие как его, так и других участников совершения преступления. *Могут ли показания Кулькова быть использованы в качестве доказательств?*

**Задача 21.** 23 сентября 2014 г. следователь Ситников после предъявления Иванову обвинения в совершении кражи из квартиры по улице Каширского спросил, признает ли он себя виновным в предъявленном обвинении. Записав ответ Иванова, он предложил ему собственноручно написать показания по существу обвинения. После написания Ивановым собственноручных показаний следователь Ситников задал обвиняемому Иванову следующий вопрос: «Следствие располагает данными, что вы совместно с вашим братом Андреем неоднократно сбывали подросткам наркотические вещества. Что можете сообщить по этому поводу?» Обвиняемый Иванов отвечать на этот вопрос отказался. *Допущены ли нарушения процессуального порядка допроса обвиняемого? Обязан ли Иванов отвечать на поставленный вопрос?*

**Задача 22.** В производстве следователя Смыслова находилось дело по обвинению Бураковой в совершении вымогательства по отношению к потерпевшей Кужиловой. Потерпевшая на допросе сообщила, что от имени Бураковой к ней приезжал некий молодой человек и требовал уплатить 25 000 долл. США, которые Кужилова якобы брала в долг у Бураковой. Потерпевшая также сообщила, что сможет опознать этого молодого человека. В ходе расследования выяснилось, что от имени Бураковой к Кужиловой приезжал бывший работник полиции Фролов. Представитель потерпевшей Кужиловой адвокат Салмина заявила ходатайство о проведении опознания Фролова. Однако следователь в удовлетворении данного ходатайства отказал, ссылаясь на то, что Фролов участвует в производстве по делу в качестве свидетеля, а проведение опознания возможно только в отношении обвиняемого. *Обоснована ли позиция следователя?*

**Задача 23.** 15 августа 2014 г. в одной из комнат общежития СамГУ была совершена кража вещей на сумму 23 200 руб. Подозрение пало на слесаря-водопроводчика Лолкова, у которого при обыске на квартире было изъято четыре ключа от врезных замков. Внешние признаки свидетельствовали, что ключи сравнительно недавно подгонялись к замкам. Лолков на допросе показал, что эти ключи от дверей двух комнат и от котельной. Была выдвинута версия, что одним из ключей открывался замок комнаты общежития, откуда произошла кража. Оперативные сотрудники произвели следственный эксперимент, в результате которого органы расследования установили, что ни один из четырех ключей не подходит ни к дверям комнат Лолкова, ни к дверям котельной. Вместе с тем в процессе эксперимента было установлено, что один ключ подходит к врезному замку двери комнаты, откуда произошла кража. В связи с этим в протоколе следственного эксперимента, в частности, было записано: «Есть основания полагать, что при совершении кражи врезной замок был открыт с помощью вышеуказанного ключа, обнаруженного у Лолкова». *Отвечает ли требованиям закона данный следственный эксперимент? Имелись ли основания к его производству? К какому виду относится данный следственный эксперимент? Правильно ли сделана запись в протоколе?*

**Задача 24.** В дежурную часть отделения полиции поступило сообщение о том, что за городом мотоциклист сбил подростка, скончавшегося в больнице, куда он был доставлен. На место происшествия выехала оперативная группа, возглавляемая дежурным следователем. С опергруппой находился и мотоциклист С., совершивший наезд. В поле, где произошел наезд, никаких видимых следов и предметов, относящихся к происшествию, обнаружить не удалось. Само место было указано С. По распоряжению следователя на этом месте была частично реконструирована обстановка происшествия: С. доставил туда мотоцикл; расположил его в определенном положении; указал направление движения и место, где находился потерпевший в момент наезда; объяснил другие обстоятельства. Точки, указанные С. на поле, были отмечены деревянными планками и сфотографированы, а все действия подробно описаны в



протоколе осмотра. *Какое следственное действие было произведено в данном случае? Определите доказательственное значение его результатов.*

**Задача 25.** Л. был заподозрен в краже денег. В том месте, откуда была совершена кража, находился также и краситель. Ни для предъявления обвинения, ни для привлечения в качестве подозреваемого достаточных доказательств в отношении Л. добыто не было, и оперуполномоченный вызвал его в качестве свидетеля. При беседе оперуполномоченный обратил внимание на то, что у Л. забинтована правая рука. Предполагая, что под повязкой у него следы красителя, которым он мог испачкаться при краже, оперуполномоченный немедленно вынес постановление об освидетельствовании и объявил его Л. Последний подвергнуться освидетельствованию и снять повязку категорически отказался, ссылаясь на то, что перебинтована свежая рана, полученная им при ремонте комбайна, а необоснованное подозрение оскорбляет его. Законно ли решение оперуполномоченного об освидетельствовании свидетеля Л. вопреки его воле? Как следует поступать оперуполномоченному в создавшейся ситуации?

**Задача 26.** 15 сентября 2014 г. рабочий склада ООО «Радуга» Моисеев и шофер того же предприятия Полковин привлечены к уголовной ответственности. Они похитили со склада ООО «Радуга» три ящика детских игрушек на сумму 70 тыс. руб. На допросе Моисеев и Полковин показали, что похищенные игрушки они спрятали у своей знакомой Лолиной. Составив постановление о выемке указанных игрушек, следователь полиции Щербаков явился к Лолиной и потребовал их выдать. Однако Лолина заявила, что у нее никаких игрушек нет. *Как должен поступить следователь?*

**Задача 27.** Обвиняемый в хищении денежных средств Ш., в отношении которого была избрана мера пресечения — подписка о невыезде, был найден мертвым в своей квартире. На теле Ш. обнаружено повреждение, характерное для огнестрельного ранения, причиненного выстрелом с близкого расстояния. При осмотре трупа следователь на пиджаке Ш. заметил черное пятно, происхождение которого осталось невыясненным. Для установления причин смерти обвиняемого следователь назначил по делу комплексную судебно-медицинскую и судебно-баллистическую экспертизу, перед которой поставил следующие вопросы:

- когда наступила смерть Ш.;
- какова причина смерти Ш.;
- не имело ли в данном случае место самоубийство;
- какова дистанция выстрела;
- каков химический состав пятна, обнаруженного на пиджаке Ш.?

Были отпечатаны через копировальную бумагу три экземпляра постановления о назначении комплексной экспертизы, первый из которых приобщен к уголовному делу, второй направлен по почте в бюро судебно-медицинских экспертиз Нижегородского департамента здравоохранения, третий — в экспертно-криминалистический отдел ГУВД Нижегородской области. *Верно ли следователь определил виды экспертиз для установления интересующих его фактов? В чем различие между комплексной и комиссионной экспертизами? Какие ошибки допущены при постановке и формулировке вопросов?*

**Задача 28.** Жена обвиняемого, получив повестку о явке мужа к следователю в назначенный день, предоставила документ о том, что тот в настоящее время находится на санаторно-курортном лечении и будет отсутствовать еще 14 дней. Следователь, приобщив эту справку к делу, вынес постановление о приостановлении предварительного следствия на основании п. 3

ч. 1 ст. 208 УПК РФ. *Имелись ли основания для приостановления расследования в данном случае? Если да, то как его возобновить производством.*

**Задача 29.** В связи с наличием сомнений в психической полноценности обвиняемого по ч. 2 ст. 160 УК РФ Курова 26 апреля следователь вынес постановления о назначении стационарной судебно-психиатрической экспертизы и о приостановлении предварительного следствия, мотивировав свое решение тем, что «из-за странностей в поведении Курова проведение очных ставок и других следственных действий, требующих участия обвиняемого, невозможно». Куров, у которого была взята подписка о невыезде, 10 мая был помещен для стационарного обследования в судебное отделение психиатрической клиники, где находился до 11 июня. Он был признан вменяемым. Некоторые отклонения в поведении Курова, заставившие следователя усомниться в психической полноценности обвиняемого, оценены как не выходящие за пределы нормы. Следователь, получив 18 июня соответствующее заключение экспертизы, в тот же день вынес постановление о возобновлении предварительного следствия и, закончив расследование, направил его прокурору с обвинительным заключением в порядке ст. 221 УПК. Изучив материалы дела, прокурор направил требование об устранении нарушений закона на имя руководителя следственного органа «в связи с необоснованным приостановлением предварительного следствия по делу Курова». Следователь, обосновывая правомерность своих действий, отметил в объяснении, что расследование по делу, несмотря на перерыв в следствии, он закончил в течение двух месяцев. *Вправе ли следователь приостановить расследование в указанной ситуации? Можно ли поставить ему в вину перерыв в расследовании, не повлекший нарушения установленного срока следствия?*

**Задача 30.** 15 сентября 2014 г. гражданину Голикову было предъявлено обвинение по ч. 1 ст. 160 УК РФ, и в тот же день он был заключен под стражу в связи с избранной в отношении него мерой пресечения. Впоследствии было доказано его алиби, и дело в отношении него постановлением следователя полиции Ситникова от 20 сентября 2014 г. прекращено за отсутствием состава преступления. 21 сентября 2014 г. Голиков из-под стражи освобожден. *Какие обязанности лежат на следователе Ситникове в связи с прекращением им уголовного дела в отношении гражданина Голикова?*

**Задача 31.** 21 сентября 2014 г. по делу о разбое с целью завладения имуществом ООО — предприятия «Магазин № 4» привлечены в качестве обвиняемых Фолков и несовершеннолетний Петров. Директором ООО — «Магазин № 4» Прохоровым был предъявлен гражданский иск к Фолкову и отчиму Петрова гражданину Петрову. Сторож предприятия «Магазин № 4» Иванов признан потерпевшим. Фолков находится под стражей. В деле участвует его адвокат Шахов. Расследовавший дело следователь полиции Пухов пришел к выводу, что предварительное следствие можно заканчивать, так как собранных доказательств достаточно для составления обвинительного заключения. *Изложите порядок дальнейших действий следователя Пухова до составления обвинительного заключения.*

**Задача 32.** Приняв решение об окончании предварительного следствия, следователь Русских предъявил материалы дела для ознакомления обвиняемому Яшину и его защитнику Царевой. Изучив материалы дела, защитник Царева указала следователю на отсутствие в деле данных о личности обвиняемого и в целях устранения данного пробела заявила ходатайство о направлении запроса администрации колонии-поселения, где Яшин ранее отбывал наказание, с целью получения характеристики на Яшина. Следователь отказал в удовлетворении ходатайства, ссылаясь на то, что срок предварительного следствия уже истек, а наличие в деле

данных о личности обвиняемого необязательно. *Правомерен ли отказ в ходатайстве? Как следует поступить защитнику Царевой?*

**Задача 33.** 20 сентября 2014 г. после подписания обвинительного заключения следователь полиции Прыгунов направил дело прокурору Прохорову. Изучив материалы уголовного дела, прокурор Прохоров установил, что доводы, приводимые обвиняемым Солкиным в свою защиту при его допросах, не нашли отражения в обвинительном заключении. Из материалов дела следовало, что следователь Прыгунов в процессе расследования эти доводы проверял, и они не нашли подтверждения. Прокурор Прохоров, признав, что основания для направления дела в суд имеются, утвердил своей резолюцией обвинительное заключение и направил дело в суд. *Оцените правомерность действий следователя и прокурора.*

**Задача 34.** При ознакомлении с материалами дела, поступившего от следователя с обвинительным заключением, прокурор пришел к выводу, что действия обвиняемого следует квалифицировать не по ч. 1 ст. 105 УК РФ, а по ч. 1 ст. 108 УК РФ, а также о том, что отпали основания для содержания обвиняемого под стражей. *Какое решение может принять прокурор в данной ситуации? Как должно быть оформлено принятое решение? Вправе ли следователь не согласиться с принятым прокурором решением?*

## **Раздел 7. Судебное производство**

**Задача 1.** Артемов А. осужден за совершение преступления, предусмотренного ч. 1 ст. 158 УК РФ, — тайного хищения чужого имущества (кражи). Дело рассмотрено мировым судьей судебного участка № 35 Самарской области в особом порядке судебного разбирательства при согласии обвиняемого с предъявленным обвинением (глава 40 УПК РФ) 110 по ходатайству Артемова А., заявленному в подготовительной части судебного заседания. *Какие требования УПК РФ были нарушены мировым судьей в данном случае? В какой момент лицом может быть заявлено ходатайство о рассмотрении дела в особом порядке судебного разбирательства при согласии обвиняемого с предъявленным обвинением?*

**Задача 2.** Приговором Советского районного суда г. Самары Валуев Ж. осужден по ч. 3 ст. 30, п. «б» ч. 2 ст. 228.1 УК РФ. Уголовное дело в отношении него рассмотрено судом в особом порядке судебного разбирательства при согласии с предъявленным обвинением (глава 40 УПК РФ). *Могло ли уголовное дело о таком преступлении быть рассмотрено в порядке, предусмотренном ст. 316 УПК РФ? Ответ мотивируйте со ссылкой на соответствующие положения УК РФ и УПК РФ.*

**Задача 3.** Приговором мирового судьи Чалышев Ч. осужден по ст. 159 ч. 1 УК РФ. Он признан виновным в получении кредитных денежных средств без намерения возратить их путем предоставления банку заведомо ложных и недостоверных сведений при заключении кредитного договора. Дело рассмотрено в особом порядке судебного разбирательства при согласии обвиняемого с предъявленным обвинением (глава 40 УПК РФ). Как видно из материалов дела, в ходе дознания Чалышев Ч. отказался от участия защитника, в том числе при ознакомлении с материалами уголовного дела при окончании расследования, когда дал согласие на применение особого порядка судебного разбирательства. Ордер адвоката в деле отсутствует, как отсутствуют и какие-либо данные об участии его в деле. В судебном заседании Чалышев Ч. пояснил, что ходатайство было им заявлено без участия защитника. Мировой судья лишь выяснил у подсудимого, было ли ходатайство им заявлено добровольно. *Какие права должен разъяснить дознаватель обвиняемому после ознакомления с материалами дела?*

*Допустил ли дознаватель в данном случае какие-либо нарушения при разьяснении обвиняемому прав, предусмотренных ч. 5 ст. 217 УПК РФ? Какие нарушения были допущены мировым судьей при назначении судебного заседания в особом порядке судебного разбирательства?*

**Задача 4.** Судья федерального Промышленного районного суда г. Самары, разрешая в судебном заседании ходатайство подсудимого Корсунова К. о рассмотрении дела в особом порядке судебного разбирательства - 111 ства при согласии с предъявленным обвинением (глава 40 УПК РФ), установил, что в материалах дела имеется ходатайство потерпевшего о рассмотрении дела в его отсутствие, а также убедился в наличии условий для рассмотрения уголовного дела в таком порядке. Ходатайство Корсунова К. было удовлетворено, приговор по делу вынесен в особом порядке. *Наличие каких условий требуется для постановления приговора в особом порядке судебного разбирательства при согласии обвиняемого с предъявленным обвинением? Все ли условия постановления приговора в особом порядке были соблюдены в данном случае? Какое решение по ходатайству обвиняемого должен был принять судья?*

**Задача 5.** Приговором Автозаводского районного суда г. Тольятти Тимофеев Т. осужден по ч. 1 ст. 158 УК РФ и ч. 1 ст. 325 УК РФ. Приговором суда Тимофеев Т. признан виновным в совершении хищения чужого имущества и хищения документов. Приговор постановлен без судебного разбирательства при согласии обвиняемого с предъявленным обвинением в порядке ст. 316 УПК РФ. Из материалов дела видно, что Тимофеев Т. похитил кошелек с деньгами в сумме 2000 рублей, принадлежащий потерпевшей. В кошельке, кроме денег и ключей, находились два документа: страховой медицинский полис обязательного страхования и страховое свидетельство обязательного пенсионного страхования на имя Бариновой. Похищая кошелек и намереваясь завладеть деньгами, Тимофеев Т. не имел умысла на хищение документов, о чем свидетельствует то обстоятельство, что он не заглядывал в кошелек и не видел находившихся в нем документов, а также и тот факт, что через три дня после разбойного нападения Бариновой Ю. вернули похищенные документы. Ввиду указанных обстоятельств государственный обвинитель, участвовавший в судебном заседании, изменил обвинение в сторону смягчения. Его действия квалифицированы по ст. 158 ч. 1 УК РФ. *Вправе ли суд продолжить рассмотрение дела в особом порядке, если обвинение, с которым согласился подсудимый, изменилось? Какое решение должен принять суд? Какие вообще решения суд может принять по результатам рассмотрения уголовного дела в особом порядке судебного разбирательства? Если бы государственный обвинитель не отказался от предъявленного обвинения, вправе ли был суд прекратить уголовное дело по ст. 325 ч. 1 УК РФ в особом порядке судебного разбирательства?*

**Задача 6.** Чигирин П. признан виновным приговором мирового судьи судебного участка № 53 Самарской области в совершении преступления - 112 ния, предусмотренного ст. 158 ч. 1 УК РФ, — тайного хищения чужого имущества. Из материалов дела следует, что подсудимый Чигирин П. в судебное заседание не явился, заявил ходатайство о рассмотрении уголовного дела в свое отсутствие, вину в предъявленном обвинении признал и заявил ходатайство о постановлении приговора без проведения судебного разбирательства. Данное ходатайство судом было удовлетворено и уголовное дело было рассмотрено в особом порядке без участия подсудимого. Защитник подсудимого Чигирина П. в судебное заседание явился, ходатайство подсудимого о рассмотрении дела в особом порядке судебного разбирательства не поддержал. *Какие нарушения были допущены мировым судьей при принятии решения о постановлении приговора без проведения судебного заседания в общем порядке? Требуется ли согласие защитника на рассмотрение уголовного дела в особом порядке судебного разбирательства при согласии*

*обвиняемого с предъявленным обвинением? Какое решение должен принять суд апелляционной инстанции по жалобе осужденного на приговор мирового судьи в виду того, что уголовное дело было рассмотрено в его отсутствие?*

**Задача 7.** Суров С. осужден приговором Железнодорожного районного суда г. Самары за совершение преступления, предусмотренного ст. 222 ч. 1 УК РФ, — незаконное приобретение, хранение и перевозка боеприпасов. Приговор постановлен в особом порядке судебного разбирательства. Из материалов уголовного дела следует, что Суров С., находясь в местах лишения свободы, написал явку с повинной о том, что он хранит патроны под трубой теплотрассы, расположенной вдоль улицы Тухачевского в г. Самаре, и нарисовал схему их нахождения. Сотрудниками полиции эти боеприпасы были изъяты, что, согласно примечаниям к ст. 222 УК РФ, освобождает осужденного от уголовной ответственности. В то же время из протокола допроса в качестве подозреваемого Сурова С. видно, что сначала он рассказал о тайнике с патронами своему сокамернику П., а уже затем эта информация стала известна сотрудникам полиции, которыми боеприпасы были изъяты, после чего осужденный явился с повинной. *При соблюдении какого требования судья вправе постановить обвинительный приговор в особом порядке судебного разбирательства при согласии обвиняемого с предъявленным обвинением (глава 40 УПК РФ). Было ли это требование УПК РФ соблюдено судьей в данном случае? Какое решение должен был принять судья, установив изложенные в задаче обстоятельства? 113*

**Задача 8.** Приговором Чапаевского городского суда Петров И. осужден по ст. 30 ч. 1 ст. 161 ч. 1 УК РФ к 1 году 6 месяцам лишения свободы. Дело рассматривалось в особом порядке судебного разбирательства при согласии обвиняемого с предъявленным обвинением (глава 40 УПК РФ). *Оцените законность приговора, постановленного судьей.*

**Задача 9.** Игнатьев Р. осужден приговором Промышленного районного суда г. Самары по ч. 3 ст. 30, п. «в», «г» ч. 2 ст. 158 УК РФ. Приговор в отношении него постановлен в особом порядке судебного разбирательства при согласии обвиняемого с предъявленным обвинением (глава 40 УПК РФ), поскольку Игнатьев в судебном заседании поддержал ходатайство о рассмотрении дела в особом порядке, с обвинением согласился, вину в совершении преступления признал. Осужденный Игнатьев Р. обратился с апелляционной жалобой на приговор Промышленного районного суда г. Самары в Судебную коллегию по уголовным делам Самарского областного суда. В жалобе Игнатьев Р. просил приговор изменить, поскольку он не согласен с квалификацией его действий. *Что следует понимать под согласием с предъявленным обвинением, которое требуется для рассмотрения дела в особом порядке, предусмотренном главой 40 УПК РФ? Какое ограничение на обжалование приговора в особом порядке судебного разбирательства устанавливает УПК РФ? Какое решение должна принять по апелляционной жалобе Игнатьева Р.?*

**Задача 10.** Петрухин Н. осужден Ленинским районным судом г. Самары за совершение преступления, предусмотренного ч. 2 ст. 159 УК РФ, — хищение чужого имущества путем обмана с причинением значительного ущерба — к 2 годам 7 месяцам лишения свободы. Приговор судом постановлен в особом порядке судебного разбирательства при согласии обвиняемого с предъявленным обвинением (глава 40 УПК РФ), поскольку Петрухин в судебном заседании поддержал ходатайство о рассмотрении дела в особом порядке. Как следует из протокола судебного заседания, судья задал подсудимому один вопрос: «Осознаете ли вы характер и последствия заявленного вами ходатайства?» Подсудимый ответил: «Осознаю». Впоследствии Петрухин Н. обратился в Судебную коллегию по уголовным делам

Самарского областного суда с апелляционной жалобой, в которой указал, что согласился на особый порядок судебного разбирательства, поскольку ему защитник сказал, что лучше заявить ходатайство об этом, тогда суд назначит ему условное наказание. *Оцените поведение защитника. Какова его роль в особом порядке судебного разбирательства? Какие положения ст. 314 и 316 УПК РФ нарушил суд? Какое решение должна вынести Судебная коллегия по уголовным делам Самарского областного суда.*

**Задача 11.** В отношении Дорогиной И. мировым судьей судебного участка № 23 Самарской области постановлен обвинительный приговор по ст. 30 ч. 3 ст. 158 ч. 1 УК РФ. Как следует из материалов дела мировым судьей было вынесено в стадии подготовки уголовного дела к судебному заседанию постановление о назначении судебного заседания без проведения предварительного слушания, из которого следовало, что уголовное дело в отношении Дорогиной И. было назначено мировым судьей к рассмотрению в общем порядке. Согласно протоколу судебного заседания, в ходе судебного следствия исследовались доказательства по делу, допрашивался свидетель Дорогин А. При этом приговор мировым судьей постановлен в особом порядке с изъятиями, предусмотренными ст. 226.9 УПК РФ, без исследования доказательств в полном объеме. В приговоре отсутствуют анализ и оценка доказательств, исследованных в судебном заседании. *Оцените законность действий мирового судьи. Какие условия необходимо установить для постановления приговора в особом порядке, предусмотренном ст. 226.9 УПК РФ? Какие особенности имеет судебное заседание, которое проводится по правилам ст. 226.9 УПК РФ? Какое решение должен принять суд апелляционной инстанции по такому приговору (приведите соответствующие нормы УПК РФ)?*

**Задача 12.** Судебное заседание по уголовному делу в отношении Чапаева С., обвиняемого в совершении преступления, предусмотренного ч. 1 ст. 160 УК РФ, — растрата чужого имущества, вверенного виновному, проводилось в особом порядке, предусмотренном ст. 226.9 УПК РФ. В судебном заседании подсудимый Чапаев С. и его защитник заявили ходатайство о прекращении уголовного дела в связи с деятельным раскаянием, так как подсудимый совершил впервые преступление небольшой тяжести, явился с повинной, в содеянном раскаялся, дал признательные показания, вред, причиненный преступлением организации, возместил. *Какое решение должен принять суд в связи с поступившим от подсудимого и его защитника ходатайством? Вправе ли суд продолжить рассмотрение дела в особом порядке? В каких случаях суд обязан прекратить рассмотрение дела в особом порядке, предусмотренном ст. 226.9 УПК РФ, и вернуть уголовное дело прокурору для передачи его по подследственности и производства дознания в общем порядке?*

**Задача 13.** В Самарский областной суд поступило уголовное дело в отношении П. и Б. по обвинению их в совершении преступления, предусмотренного п. «д», «ж» ч. 2 ст. 105 УК РФ, с которыми было заключено досудебное соглашение о сотрудничестве. В стадии подготовки уголовного дела к судебному заседанию при решении вопроса о назначении судебного заседания в особом порядке судебного разбирательства, предусмотренного ст. 317.7 УПК, установлено, что в материалах дела отсутствует представление прокурора об особом порядке проведения судебного заседания. *Какое решение в данном случае должен принять суд? Наличие каких документов судья должен проверить при решении вопроса о назначении судебного заседания по делу в особом порядке судебного разбирательства при заключении досудебного соглашения о сотрудничестве (глава 40.1 УПК РФ).*

**Задача 14.** В Промышленный районный суд г. Самары поступило уголовное дело в отношении Б. и С., обвиняемых в совершении преступления, предусмотренного п. «а» ч. 3 ст. 111 УК РФ. Как следует из материалов дела, на следствии с обвиняемым Б. было заключено досудебное соглашение о сотрудничестве, которое он выполнил в полном объеме. Данный факт подтвердил прокурор Промышленного района г. Самары в представлении об особом порядке принятия судебного решения, принятом в соответствии со ст. 317.5 УПК РФ. Однако дело в отношении обоих обвиняемых расследовано в одном производстве. *Какие требования УПК РФ нарушил следователь? Какое решение должен принять суд по вопросу о форме судебного разбирательства в стадии подготовки уголовного дела к судебному заседанию?*

**Задача 15.** Подозреваемый Иванов И. в совершении преступления, предусмотренного п. «а», «г» ч. 4 ст. 228.1 УК РФ, — сбыт наркотических средств организованной группой в крупном размере — заявил на следствии ходатайство о заключении досудебного соглашения о сотрудничестве, в котором выразил намерение содействовать расследованию и раскрытию преступления. Следователь в удовлетворении ходатайства отказал, о чем вынес постановление. *Правомерны ли в данном случае действия следователя? Какой порядок заявления ходатайства о заключении досудебного соглашения о сотрудничестве предусматривает УПК РФ и какие требования закон предъявляется к ходатайству подозреваемого (обвиняемого)? В какой момент может быть подозреваемым (обвиняемым) заявлено такое ходатайство?*

**Задача 16.** Приговором Самарского областного суда Сипатров В. осужден за совершение совокупности преступлений, включающей два преступления, предусмотренных ч. 4 ст. 159 УК РФ, — мошенничество, совершенное организованной группой в особо крупном размере. С Сипатровым В. на следствии было заключено досудебное соглашение о сотрудничестве, которое он выполнил в полном объеме, что подтверждено представлением прокурора Самарской области. Дело в отношении Сипатрова В. рассмотрено судом в особом порядке судебного разбирательства, предусмотренном ст. 317.7 УПК РФ. За каждое из преступлений ему назначено наказание 5 лет 3 месяца лишения свободы. *Были ли в данном случае судом соблюдены нормы ст. 62 УК РФ, ст. 317.7 УПК РФ? Оцените приговор с точки зрения его законности.*

**Задача 17.** Прокурор Самарской области, рассмотрев ходатайство Елистратова Е., обвиняемого в совершении преступления, предусмотренного ч. 3 ст. 30, п. «д», «ж», «з» ч. 2 ст. 105 УК РФ, — покушение на убийство, совершенное группой лиц по предварительному сговору, с особой жестокостью, из корыстных побуждений, о заключении досудебного соглашения о сотрудничестве удовлетворил и составил досудебное соглашение о сотрудничестве, копию которого направил следователю, обвиняемому и его защитнику. Потерпевший С. обратился в суд с заявлением о нарушении его права принять участие в заключении досудебного соглашения о сотрудничестве. *Оцените действия прокурора с точки зрения соблюдения установленного УПК РФ порядка заключения досудебного соглашения о сотрудничестве. Должен ли был прокурор обеспечить участие потерпевшего при заключении досудебного соглашения о сотрудничестве? Является ли согласие потерпевшего условием рассмотрения дела в особом порядке судебного разбирательства при заключении досудебного соглашения о сотрудничестве? При ответе проанализируйте Определение Конституционного Суда РФ от 02.11.2011 № 1481-О-О «По жалобе граждан Ковальчука Владимира Степановича и Ковальчук Тamarы Николаевны на нарушение их конституционных прав частью второй статьи 317.6 Уголовно-процессуального кодекса Российской Федерации».*

**Задача 18.** Уголовное дело в отношении Петрунина П., обвиняемого в совершении преступления, предусмотренного ч. 5 ст. 33 и п. «г» ч. 4 ст. 290 УК РФ, — пособничество в получении взятки, с представлением прокурора об особом порядке проведения судебного заседания и вынесения судебного решения по уголовному делу в отношении обвиняемого, с которым заключено досудебное соглашение о сотрудничестве, направлено в суд. 117 Проверяя соблюдение условий для рассмотрения дела в особом порядке, судья установил, что в представлении прокурора указано, что Петрунин П. явился с повинной, дал признательные показания. *Достаточно ли этого для принятия судьей решения о рассмотрении дела в особом порядке судебного разбирательства? Какие еще условия необходимы для рассмотрения дела в порядке, предусмотренном ст. 317.7 УПК РФ? Может ли судья, установив, что, кроме согласия с предъявленным обвинением, иных условий для рассмотрения дела в особом порядке судебного разбирательства, предусмотренном ст. 317.7 УПК РФ, не имеется, принять решение о рассмотрении дела в особом порядке судебного разбирательства, предусмотренном главой 40 УПК РФ?*

**Задача 19.** П., А., А.А. и Д. обвинялись органами предварительного следствия и были признаны судом виновными в том, что, являясь сотрудниками ГИБДД УВД Самарской области, они в составе организованной преступной группы получали лично взятки в виде денег от водителей автотранспортных средств, проезжавших через стационарные посты ДПС в г. Самаре, за бездействие в пользу взяткодателей. В данную преступную группу, как следует из обвинительного заключения и описательно-мотивировочной части приговора, также входил С., с которым было заключено досудебное соглашение о сотрудничестве, в связи с чем уголовное дело в отношении него было выделено в отдельное производство и с обвинительным заключением направлено в суд для рассмотрения в порядке главы 40.1 УПК РФ. По результатам судебного заседания, проведенного в отношении С. судьей Астраханского областного суда Ч. в особом порядке 14 октября 2010 г., он был признан виновным в получении взятки, совершенном организованной группой. В приговоре в отношении С. судья прямо указал, что обвинение, с которым согласился подсудимый, подтверждается доказательствами, содержащимися в материалах уголовного дела, организованная группа, в составе которой действовал С., характеризовалась устойчивостью, высокой степенью организованности, распределением ролей, а в результате сотрудничества с С. «выявлены все участники организованной преступной группы и роль каждого из них в совершенных преступлениях». Впоследствии под председательством того же судьи Ч. было рассмотрено и уголовное дело о преступлениях остальных привлеченных к уголовной ответственности участников организованной преступной группы, наличие которой им было признано еще в обвинительном приговоре в отношении С. По приговору Самарского областного суда П., А., А.А. и Д. осуждены по п. «а» ч. 4 ст. 290 УК РФ. *Какие нарушения были допущены судьей при рассмотрении уголовного дела в отношении С.? Вправе ли судья, принимавший участие в рассмотрении уголовного дела в отношении лица, с которым заключено досудебное соглашение о сотрудничестве, участвовать в рассмотрении уголовного дела в отношении соучастников преступления, в совершении которого обвинялось такое лицо? При ответе проанализируйте Постановление Пленума Верховного Суда РФ от 28.06.2012 № 16 «О практике применения судами особого порядка судебного разбирательства уголовных дел при заключении досудебного соглашения о сотрудничестве». По какому из предусмотренных законом апелляционных оснований отмены или изменения приговора должен быть отменен приговор, постановленный судьей Ч. в отношении соучастников?*



**Задача 20.** По уголовному делу в отношении П., Г., А., Р., М. и В., обвиняемых в многочисленных угонах автотранспорта в составе организованной преступной группой, с обвиняемым Г. было заключено досудебное соглашение о сотрудничестве. В соответствии с обязательствами, указанными в досудебном соглашении о сотрудничестве, Г. дал показания против всех соучастников преступлений, многие из которых были ранее судимыми. Однако последние не признавали своей вины и настаивали на проведении очных ставок с Г., изобличающим их в преступной деятельности. Следователь, опасаясь возможных угроз со стороны соучастников преступлений, отказал им в удовлетворении заявленных ходатайств по поводу проведения очных ставок с обвиняемым Г. *Правильно ли поступил следователь? Какие гарантии охраны обвиняемых, заключивших досудебное соглашение о сотрудничестве, устанавливает УПК РФ? Проанализируйте соответствующие нормы УПК РФ. Какие еще, помимо предусмотренных УПК РФ, меры безопасности могут быть приняты в отношении обвиняемого, сотрудничающего со следствием? Каким нормативным актом они предусмотрены?*

**Задача 21.** Прокурор Промышленного района г. Самары по уголовному делу в отношении Сидоренко В., обвиняемого в совершении преступления, предусмотренного п. «а», «г» ч. 4 ст. 228.1 УК РФ, вынес представление об особом порядке проведения судебного заседания и вынесения судебного решения по уголовному делу в отношении обвиняемого, с которым заключено досудебное соглашение о сотрудничестве. В этом представлении прокурор удостоверил полноту и правдивость сведений, сообщенных обвиняемым Сидоренко В. при выполнении им обязательств, предусмотренных заключенным с ним досудебным соглашением о сотрудничестве. Однако в судебном заседании в результате исследования характера, значения и пределов сотрудничества обвиняемого со следствием было установлено, что подсудимым Сидоренко В. были представлены ложные сведения, состоящие в оговоре им соучастников. *Какие действия в этом случае должен предпринять суд? Будет ли нести в этом случае ответственность прокурор, удостоверивший полноту и правдивость сведений, сообщенных обвиняемым, в представлении? Какие последствия могут наступить, если указанные обстоятельства будут обнаружены после вступления приговора суда в законную силу?*

**Задача 22.** Приговором Самарского районного суда г. Самары Пугачев П. осужден по п. «в» ч. 2 ст. 158 УК РФ к трем годам лишения свободы без ограничения свободы, с отбыванием наказания в исправительной колонии строгого режима. Отбывая наказание, осужденный Пугачев обратился в суд по месту отбывания наказания с ходатайством о пересмотре данного приговора в силу ст. 10 УК РФ, применении положений Федерального закона № 23-ФЗ от 4 марта 2013 г. *Какое решение по ходатайству Пугачева П. должен принять суд? Проанализируйте положения Постановления Конституционного Суда Российской Федерации от 20 апреля 2006 г. № 4-П*

**Задача 23.** Гражданин Петюков обратился в органы внутренних дел с заявлением, в котором указал на то, что 15.12.2014 в ходе бытовой ссоры его сосед по лестничной клетке Сорокин нанес Петюкову побои. *Как и в каком порядке должно быть возбуждено данное уголовное дело? Куда и в каком порядке должно быть направлено данное заявление?*

**Задача 24.** Мировому судье из органов дознания поступило уголовное дело по обвинению Ишканова в совершении преступления, предусмотренного ч. 1 ст. 115 УК РФ. Из обвинительного акта следует, что Ишканов нанес своей матери Ишкановой 1920 г. рождения множественные удары, повлекшие за собой причинение легкого вреда здоровью. *В каком*

*порядке мировому судье надлежит рассматривать данное уголовное дело? Будет ли Каримова являться частным обвинителем? Будет ли прокурор принимать участие в рассмотрении данного уголовного дела?*

**Задача 25.** Уголовное дело по обвинению Степанова по ч. 2 ст. 108 УПК РФ было расследовано дознавателем. По окончании расследования дознаватель пояснил обвиняемому, что далее дело будет передано мировому судье. Однако обвиняемый Степанов заявил ходатайство о передаче дела на рассмотрение в районный суд, мотивировав его тем, что не доверяет мировым судьям и считает их недостаточно квалифицированными. *Подлежит ли ходатайство удовлетворению?*

**Задача 26.** Лютиков приговором мирового судьи признан виновным в совершении преступления, предусмотренного ст. 116 УК РФ (побои). Не согласившись с приговором, Лютиков подал апелляционную жалобу, в которой указал, что дела частного обвинения, к которым относится и преступление, предусмотренное ст. 116 УК РФ, возбуждаются лишь по жалобе потерпевшего. Между тем в деле отсутствует заявление потерпевшей Рычковой в адрес суда с просьбой о принятии ее жалобы 122 к производству, а имеющееся в деле заявление Рычковой о привлечении его к уголовной ответственности адресовано не суду, а начальнику районного отдела внутренних дел. *Имеют ли значение для решения вопроса о законности постановленного мировым судьей приговора доводы, изложенные в жалобе? Какое решение должно быть принято апелляционной инстанцией? Ответ мотивируйте ссылками на нормы уголовно-процессуального закона.*

**Задача 27.** Шайхутдинов обвинялся в умышленном причинении побоев Ерину. Защитник Шайхутдинова обратился с ходатайством о прекращении уголовного дела в связи с отсутствием заявления потерпевшего и незаконным возбуждением уголовного дела дознавателем с согласия прокурора, указав в его обоснование, что в связи со смертью Ерина права потерпевшего должны были перейти его ближайшей родственнице — дочери. И хотя дочь отказалась от своих прав потерпевшей в данном уголовном деле, однако по закону она таковой является, в беспомощном состоянии не находится, нет и других причин, по которым она не могла бы защищать свои права и интересы. При таких обстоятельствах дознаватель, по мнению защитника, не имел права возбуждать дело частного обвинения. Суд оставил данное ходатайство без удовлетворения. По мнению суда, поскольку дочь отказалась от своих прав как потерпевшей, а также от защиты интересов умершего отца в рамках уголовного судопроизводства, дознаватель обоснованно возбудил уголовное дело, поскольку сам Ерин не мог защитить свои права и законные интересы ввиду смерти. *Соответствует ли данное решение суда уголовно-процессуальному законодательству?*

**Задача 28.** Определением Пестравского районного суда Самарской области отменено постановление мирового судьи о назначении судебного заседания по делу по обвинению Федорова в совершении преступлений, предусмотренных ст. 116 и 130 УК РФ (побои и оскорбление), с указанием на то, что в материалах дела в отношении Федорова отсутствует постановление о возбуждении уголовного дела. *Соответствует ли принятое районным судом определение уголовнопроцессуальному закону? Если нет, то в чем выразились нарушения закона? Укажите особенности возбуждения дел частного обвинения. Какие процессуальные акты могут приниматься мировым судьей в ходе процедуры возбуждения уголовного дела частного обвинения?*

**Задача 29.** В ходе разбирательства дела частного обвинения у мирового судьи частный обвинитель и подсудимая заявили ходатайства о примирении, при этом подсудимая Попова имеет непогашенную судимость. *Подлежит ли ходатайство удовлетворению?*

**Задача 30.** Мировой судья принял к производству заявление Арчибасовой по обвинению Слепцова в клевете по ч. 1 ст. 128.1 УК РФ. В ходе судебного заседания из показаний частного обвинителя стало очевидно, что клевета была совершена с использованием веб-сайта, относящегося к средствам массовой информации. *Как надлежит поступить мировому судье?*

**Задача 31.** Мировому судье поступило уголовное дело по обвинению Каримова в совершении преступления, предусмотренного ч. 1 ст. 115 УК РФ. В ходе изучения материалов уголовного дела мировым судьей было установлено, что оно было возбуждено дознавателем по заявлению Каримовой со ссылкой на ч. 4 ст. 20 УПК РФ по причине неизвестности лица, совершившего преступление. Однако уже из заявления потерпевшей Каримовой, приобщенного к материалам дела, следует, что преступление совершил ее сын Каримов. *Законно ли возбуждено уголовное дело дознавателем? Какие действия следует предпринять (какое решение следует принять) мировому судье в данном случае?*

**Задача 32.** При формировании коллегии присяжных заседателей для рассмотрения уголовного дела по обвинению Пескарева в совершении преступлений, предусмотренных ч. 2 ст. 105 и ч. 3 ст. 162 УК РФ, председательствующий судья разъяснил кандидатам в присяжные их права и обязанности, сообщил, что будет задавать вопросы, на которые они должны отвечать правдиво, а также представлять информацию о себе. Тем не менее при отборе для участия в рассмотрении дела кандидат в присяжные заседатели Куницын (избранный потом старшиной) утаил, что он работал в органах внутренних дел, а в течение шести месяцев был дознавателем. Имеет ли указанное обстоятельство существенное значение для формирования коллегии присяжных заседателей? Раскройте предоставленные законом возможности, позволяющие сторонам добиться оптимального, с их точки зрения, состава жюри присяжных. *Какими процессуальными правами могли воспользоваться стороны, если бы сокрытая кандидатом в присяжные заседатели информация была доведена до их сведения в процессе формирования коллегии присяжных? Как должен поступить суд, если данная информация станет известной уже после формирования скамьи присяжных в ходе судебного разбирательства? Должен ли быть отменен апелляционной инстанцией приговор суда, если данные о сокрытии кандидатом в присяжные заседатели информации о себе станут известны уже после провозглашения вердикта и постановления на его основе приговора?*

**Задача 33.** В рассмотрении уголовного дела в отношении Л., осужденного 23 марта 2013 г. Самарским областным судом с участием присяжных заседателей по ч. 1 ст. 209 УК РФ, участвовал присяжный заседатель Д. Как следует из текста апелляционной жалобы, адвокаты осужденного просили отменить приговор и направить уголовное дело на новое судебное разбирательство, ссылаясь, в частности, на то, что присяжный заседатель Д., избранный к тому же старшиной присяжных заседателей, не включен в общий список кандидатов в присяжные заседатели Самарской области на 2013–2017 гг. *Есть ли основания для отмены приговора суда присяжных? Как производится отбор кандидатов в присяжные заседатели?*

**Задача 34.** В Судебную коллегию по уголовным делам Московского областного суда поступила апелляционная жалоба от потерпевшей Зинуровой, в которой указывалось, что коллегия присяжных заседателей по делу, в котором она участвовала в качестве потерпевшей, сформирована в ее отсутствие. Какие-либо данные о надлежащем извещении потерпевшей о

дате, времени и месте слушания дела в материалах дела отсутствовали. Причины неявки потерпевшей судом не выяснились. В ходе судебного заседания при допросе потерпевшей Зинуровой состав коллегии присяжных заседателей ей не объявлялся и мнение о возможности рассмотрения дела сформированной в ее отсутствие коллегией присяжных заседателей у нее не выяснялось. *Имелись ли в деле нарушения? Каков порядок формирования коллегии присяжных заседателей?*

**Задача 35.** По приговору Ростовского областного суда с участием присяжных заседателей от 5 июня 2013 г. Ц. осужден по предъявленным ему обвинениям. Защитник подал апелляционное представление, в котором указал, что в ходе судебного следствия семь присяжных заседателей, которые в дальнейшем участвовали в вынесении вердикта, заявили об оказываемом на них психологическом воздействии со стороны посторонних лиц. Однако, проверив данные заявления в судебном заседании, председательствующий не принял решение об отводе присяжных заседателей, а также отказал в ходатайстве стороны защиты о поручении проверки этих фактов соответствующим органам. При ознакомлении с материалами дела стороне защиты стало известно, что 6 марта 2013 г. в период судебного следствия председательствующий по своей инициативе, не информируя стороны, вне рамок судебного разбирательства направил в адрес руководителя Следственного управления Следственного комитета РФ по Ростовской области письмо с просьбой о проведении проверки по фактам оказания на присяжных заседателей воздействия со стороны неустановленных лиц. Выполняя поручение судьи, руководитель первого отдела Следственного управления Следственного комитета РФ по Ростовской области опросил всех присяжных заседателей об обстоятельствах, связанных с рассмотрением уголовного дела. *Какие гарантии предоставляются присяжным на время исполнения ими обязанностей по отправлению правосудия? Нарушены ли в данном уголовном деле интересы стороны защиты?*

**Задача 36.** В Ростовском областном суде рассматривалось дело в отношении Якимчука, Кирова и Рыбина по обвинению в участии в преступном сообществе, созданном с целью совершения особо тяжких преступлений, связанных с торговлей людьми и использованием рабского труда. Коллегия присяжных заседателей вынесла обвинительный вердикт. Затем были исследованы обстоятельства, связанные с квалификацией содеянного подсудимыми, назначением им наказания, разрешением гражданского иска. По окончании исследования указанных обстоятельств председательствующий судья предоставил возможность выступить в прениях сторон государственному обвинителю и защитникам. Окончив прения сторон, председательствующий судья предложил подсудимым выступить с последним словом. *Допущены ли председательствующим нарушения норм уголовнопроцессуального закона? Могут ли подсудимые обжаловать приговор? Если приговор будет отменен, с какого момента будет производиться новое рассмотрение?*

**Задача 37.** В судебном заседании с участием присяжных заседателей представителем потерпевшей Ренатовой было заявлено ходатайство о допросе в присутствии присяжных заседателей свидетеля Гуровой, которая могла сообщить присяжным заседателям известные ей сведения о причастности Юрина к приготовлению к убийству. Председательствующий принял решение предварительно допросить Гурову в присутствии сторон, но без участия присяжных, чтобы выяснить, насколько ее показания относятся к данному делу. После допроса Гуровой судья, выслушав мнение сторон, в удовлетворении ходатайства представителя потерпевшей о допросе Гуровой в присутствии присяжных заседателей отказал, мотивировав свое решение тем, что сведения, которыми располагает данный свидетель, не относятся к фактическим обстоятельствам дела, которые подлежат установлению присяжными

заседателями. *Какова компетенция председательствующего и присяжных заседателей? Могли так поступить судья?*

**Задача 38.** В судебном разбирательстве с участием присяжных заседателей адвокат Мурзин во вступительном слове сообщил присяжным заседателям, что все потерпевшие являются получившими срок наркodelьцами, которые теперь сводят счеты с подсудимыми. Подсудимые Г. и Б. неоднократно в присутствии присяжных заседателей заявляли, что уголовное дело органами предварительного следствия против них сфабриковано, порочили заключение дактилоскопической экспертизы и другие доказательства. Подсудимый Л. сообщил, что сотрудники ФСБ России оказывали на него незаконное воздействие. Подсудимый Ю. заявил о фальсификации его показаний. *Какие меры должен принять председательствующий? Каковы особенности судебного следствия с участием присяжных заседателей?*

**Задача 39.** Коллегия присяжных заседателей, рассмотрев уголовное дело по обвинению Мусатова по п. «з» ч. 2 ст. 105 (убийство по найму) УК РФ и выслушав напутственное слово председательствующего, удалилась в совещательную комнату для вынесения вердикта. В совещательной комнате присяжные находились менее трех часов и не пришли к единодушному решению. В связи с этим председательствующий судья принял решение о возвращении коллегии присяжных в совещательную комнату. По окончании обсуждения присяжные постановили обвинительный вердикт. Защитник подсудимого Мусатова подал апелляционную жалобу, в которой указал, что вердикт постановлен с нарушением уголовно-процессуального закона, поскольку председательствующий не обратился к присяжным с напутственным словом перед возвращением их в совещательную комнату. *Обоснована ли позиция защитника подсудимого Мусатова? В каких случаях председательствующий судья обязан повторно обратиться к присяжным с напутственным словом?*

**Задача 40.** При рассмотрении уголовного дела в отношении Буденко председательствующий судья, найдя вердикт присяжных заседателей противоречивым, предложил им возвратиться в совещательную комнату для внесения в вердикт уточнений. После устранения противоречий в вердикте из совещательной комнаты вышел один старшина присяжных и передал председательствующему вердикт. Тут же последовало ходатайство государственного обвинителя о роспуске коллегии присяжных заседателей в связи с допущенным, по его мнению, нарушением тайны совещательной комнаты. Председательствующий удовлетворил это ходатайство, хотя к этому времени вердикт уже был подписан. После роспуска коллегии присяжных заседателей председательствующий снова провел отбор присяжных и рассмотрел дело в новом составе присяжных заседателей. *Соответствовало ли закону решение председательствующего судьи о роспуске коллегии присяжных заседателей? Назовите предусмотренные законом основания для роспуска коллегии присяжных заседателей. Какое решение должна принять суд апелляционной инстанции при рассмотрении апелляционной жалобы стороны защиты на приговор суда, вынесенный с новым составом присяжных заседателей, если первая коллегия была распущена без законных на то оснований?*

**Задача 41.** Судом присяжных Миронов оправдан в совершении преступления, предусмотренного ч. 2 ст. 105 УК РФ. В своем апелляционном представлении прокурор поставил вопрос об отмене приговора ввиду существенного нарушения уголовно-процессуального закона, а именно порядка вынесения вердикта. Как утверждалось в апелляционном представлении, присяжные заседатели до истечения трех часов с момента удаления в совещательную комнату дали отрицательный ответ на первый вопрос вопросного листа о доказанности события преступления, при этом они не достигли единодушного мнения.

Как было установлено апелляционной инстанцией, председательствующий судья, установив, что присяжные заседатели приняли решение до истечения трех часов, предложил им вернуться в совещательную комнату. По истечении трех часов, в которые включалось и время первоначального совещания, присяжные заседатели вышли из совещательной комнаты для оглашения своего вердикта. По мнению же автора апелляционного представления, после того как председательствующий вернул присяжных в совещательную комнату, они должны были оставаться в ней полных три часа без учета времени их первоначального совещания. *Оцените с точки зрения соответствия уголовно-процессуальному закону доводы апелляционного представления. Были ли допущены в данном случае нарушения требований закона о порядке вынесения вердикта? Изменится ли ответ на поставленный выше вопрос, если после удаления присяжных в совещательную комнату судебное следствие было возобновлено по просьбе старшины присяжных заседателей, а по его окончании присяжные совещались только 50 минут, поскольку 2 часа 10 минут они уже совещались до возобновления судебного следствия?*

**Задача 42.** Гражданин Зинин был осужден приговором Н-ского районного суда к лишению свободы сроком пять лет за совершение преступления, предусмотренного ч. 2 ст. 161 УК РФ. Приговор был обжалован потерпевшим, который в своей жалобе ссылаясь как на несправедливость приговора, который в связи с излишней мягкостью не соответствовал личности осужденного и тяжести его деяния, так и на несоответствие выводов суда фактическим обстоятельствам дела, вследствие чего суд необоснованно изменил квалификацию деяния Зинина с ч. 3 ст. 161 УК РФ на ч. 2 ст. 161 УК РФ. При апелляционном рассмотрении дела суд установил, что суд первой инстанции неправильно установил ряд обстоятельств дела, устранил эти ошибки и согласно п. 3 ч. 1 ст. 389.20 УПК РФ отменил обвинительный приговор суда первой инстанции с вынесением нового обвинительного приговора, которым Зинин был осужден на шесть лет лишения свободы за совершение преступления, предусмотренного ч. 3 ст. 161 УК РФ. Обжалуя апелляционный приговор суда в кассационном порядке, Зинин ссылаясь на то, что вынесение нового обвинительного приговора судом апелляционной инстанции нарушает положения ч. 1 ст. 50 Конституции РФ, устанавливающей недопустимость повторного осуждения за одно и то же преступление. *Правильны ли доводы кассационной жалобы Зинина? Какие задачи стоят перед судами при проверке приговоров и иных судебных актов?*

**Задача 43.** Граждане Тимофеев и Рыльский были осуждены приговором районного суда за совершение кражи группой лиц по предварительному сговору (ч. 2 ст. 158 УК РФ). Приговор был обжалован Рыльским в связи с несоответствием выводов суда фактическим обстоятельствам дела; в жалобе содержалась просьба возратить дело на новое рассмотрение в нижестоящий суд. Тимофеев с апелляционной жалобой не обращался, против отмены приговора в его отношении и возвращении дела на новое рассмотрение возражал. При рассмотрении дела в апелляционном порядке суд согласился с доводами жалобы и принял решение о возвращении уголовного дела в отношении Тимофеева и Рыльского на новое рассмотрение в суд первой инстанции. *Вправе ли был суд апелляционной инстанции рассматривать законность и обоснованность приговора в отношении Тимофеева при отсутствии его жалобы? Каковы пределы рассмотрения уголовных дел судом апелляционной инстанций?*

**Задача 44.** Приговором Благовещенского городского суда Бородин был осужден по ч. 1 ст. 105 УК РФ к 10 годам лишения свободы в исправительной колонии особого режима. Как установлено приговором, 5 января 2015 г. в вечернее время, находясь у входа в ресторан «Амур», он умышленно, на почве возникшей личной неприязни, с целью причинения смерти

нанес Черкасову не менее двух ударов ножом в область груди, причинив колото-резаное ранение грудной клетки, повлекшее смерть. В апелляционной жалобе осужденный просил приговор суда отменить как незаконный и необоснованный, дело направить на новое рассмотрение в суд первой инстанции. В обоснование своих доводов указал, что приговор был вынесен незаконным составом суда, 202 Раздел XX так как судья Бояркина подлежала отводу, поскольку еще в ходе предварительного следствия принимала участие в деле – выносила решение о продлении ему меры пресечения в виде заключения под стражу. Также осужденный утверждал, что приговор был основан на недопустимых доказательствах. Так, свидетели Костюченко и Ванин являются родственниками погибшего, а Зорин – его друг, в связи с чем указанные лица заинтересованы в исходе дела и их показания не могут быть положены в основу приговора; понятые, привлеченные для осмотра места происшествия, являлись родственниками друг другу; заключение судебно-медицинской экспертизы было получено с нарушением уголовно-процессуального законодательства – составлено в выходной день; в ходе предварительного следствия свидетели Ссорина и Шикова были допрошены в присутствии друг друга, в судебное заседание не вызывались, а их показания были оглашены в порядке ч. 1 ст. 281 УПК РФ. Кроме того, при оглашении приговора отсутствовал секретарь судебного заседания. На жалобу Бородина поступили возражения государственного обвинителя и потерпевшего, которые находят приговор законным и обоснованным.

*Оцените ситуацию. Примите решение.*

**Задача 45.** Осужденный Почивалов принес апелляционную жалобу на приговор судьи от 5 сентября 2015 г., в которой просил о смягчении наказания. Суд апелляционной инстанции удовлетворил апелляционную жалобу и смягчил Почивалову меру наказания. Вместе с тем суд также установил следующее.

1. По данному уголовному делу, согласно п. 2 ч. 2 ст. 151 УПК РФ, проведено предварительное следствие следователем органов внутренних дел. В материалах уголовного дела имеется постановление о привлечении Почивалова в качестве обвиняемого, но нет данных о предъявлении ему обвинения.

2. В судебном заседании были оглашены показания свидетеля Антонова, допрошенного на предварительном следствии с разъяснением ему ч. 1 ст. 51 Конституции РФ. Подсудимый Почивалов и его защитник возражали против оглашения показаний Антонова, избличавшего Почивалова в совершении преступления, указав, что Антонов – сводный брат Почивалова. 203 Производство в суде апелляционной инстанции

3. В основу обвинительного приговора были положены в совокупности с другими доказательствами показания свидетеля Фечтарева, который на предварительном следствии не допрашивался, а в судебном разбирательстве был вызван и допрошен по инициативе суда. Суд установил также, что приговором суда виновным признан как Почивалов, так и действовавший с ним совместно при совершении преступления несовершеннолетний Артюхов. Артюхов и его защитник апелляционную жалобу не принесли. Нет в отношении Артюхова и апелляционного представления государственного обвинителя.

*Оцените ситуацию. Примите решение.*

**Задача 46.** Приговором районного суда подсудимые Плетнев и Жарков признаны виновными в совершении преступления, предусмотренного п. «в» ч. 3 ст. 163 УК РФ. Мерой наказания суд определил: Плетневу – 9 лет лишения свободы, Жаркову – 12 лет лишения свободы. Приговор был постановлен 8 июня 2015 г. 13 июня Плетнев и его защитник принесли апелляционные жалобы, в которых они, не оспаривая квалификацию содеянного и доказанность вины осужденного, просили о смягчении Плетневу назначенного наказания. Апелляционные жалобы (представления) от иных субъектов апелляционного обжалования не поступили. 19

июня 2015 г. уголовное дело вместе с поступившими апелляционными жалобами было направлено в суд апелляционной инстанции, который 20 июля 2015 г. рассмотрел жалобы и снизил Плетневу меру наказания, определив ее в семь лет лишения свободы. Приговор вступил в законную силу. 22 июля 2015 г. в суд апелляционной инстанции поступила жалоба потерпевшей Рагозиной, к которой было приложено постановление суда от 19 июля 2015 г. о восстановлении потерпевшей Рагозиной срока апелляционного обжалования, поскольку с 10 июня по 16 июля 2015 г. она находилась в больнице. Суд апелляционной инстанции принял к своему рассмотрению апелляционную жалобу потерпевшей, которая приводила доводы против снижения осужденному Плетневу меры наказания. Рассмотрев апелляционную жалобу потерпевшей, суд своим определением от 10 августа 2015 г. оставил без изменения апелляционное определение от 20 июля 2015 г., а жалобу потерпевшей – без удовлетворения. *Оцените ситуацию. Примите решение.*

**Задача 47.** Ж., осужденный за совершение преступления, предусмотренного ч. 1 ст. 158 УК РФ, к 1 году 3 месяцам лишения свободы, после фактического отбытия 5 месяцев и 3 дней лишения свободы обратился в суд с ходатайством об условно-досрочном освобождении. В обоснование ходатайства Ж. указал, что за период отбытия наказания взысканий не имеет, возместить причиненный преступлением ущерб не имеет возможности, так как не трудоустроен в местах лишения свободы и не имеет иных источников дохода. *Какое решение должен принять суд? Какой суд будет рассматривать данное ходатайство? Каков порядок обращения с ходатайством об условно-досрочном освобождении?*

**Задача 48.** Осужденный К., отбывающий наказание в исправительной колонии строгого режима, обратился в суд с ходатайством об освобождении 141 дени его от дальнейшего отбывания наказания в связи с болезнью. В подтверждение этого он указал, что страдает такими заболеваниями, как туберкулез, гепатит, гипертоническая болезнь. *Какое решение должен принять суд? Каков порядок рассмотрения подобных ходатайств судом? Какие материалы должны быть представлены наряду с ходатайством?*

**Задача 49.** Х. признан виновным в совершении преступления, предусмотренного ч. 1 ст. 109 УК РФ, ему назначено наказание в виде 1 года 6 месяцев лишения свободы. После вступления приговора в законную силу Х. и его защитник обратились в суд с ходатайством об отсрочке исполнения приговора, поскольку Х. единолично воспитывает двух малолетних детей трех и шести лет, до достижения младшим ребенком 14-летнего возраста. *Какое решение должен принять суд? В течение какого срока возможно заявление ходатайств об отсрочке исполнения приговора? Какой суд и в каком порядке должен рассматривать такие ходатайства?*

**Задача 50.** В отношении О. вынесен обвинительный приговор и постановлено взыскать в пользу потерпевшего Р. 1 млн 245 тыс. руб. О. получает пенсию по инвалидности, из которой частично возмещает причиненный преступлением имущественный ущерб. Через 2 года 6 месяцев после вынесения приговора потерпевший Р. обратился в суд с заявлением об индексации присужденной к взысканию суммы с учетом уровня инфляции. Осужденный О. возражал против индексации. *Какое решение должен принять суд, рассматривающий данное заявление в порядке ст. 399 УПК РФ? Какой суд и в каком порядке должен рассматривать заявления об индексации денежных сумм, присужденных приговором суда?*

**Задача 51.** Осужденный А. обратился в суд с заявлением о смягчении наказания и приведении приговора в соответствие с новым законом, улучшающим положение осужденного и



позволяющим снизить размер наказания, назначенного судом. Суд отказал в удовлетворении просьбы осужденного А., указав, что судом, вынесшим приговор, наказание было назначено с учетом положений ст. 64 УК РФ, т.е. ниже низшего предела, и фактически назначенное наказание не превышает допустимых пределов санкции статьи даже с учетом смягчения уголовного закона. *Дайте оценку решению суда.*

**Задача 52.** Суд отказал в удовлетворении ходатайства осужденного об условно-досрочном освобождении. Данный вопрос рассматривался в судебном заседании без участия сторон. Осужденный обжаловал данное решение, так как о времени и месте заседания он не извещался, в заседании не участвовал и не имел возможности довести свою позицию до сведения суда. *Какое решение должен принять суд апелляционной инстанции? Изменится ли данное решение, если будет установлено, что осужденный был надлежаще извещен, но потерпевший не извещался?*

**Задача 53.** Ж., осужденный за совершение преступления, предусмотренного ч. 1 ст. 158 УК РФ, к 1 году 3 месяцам лишения свободы, после фактического отбытия 5 месяцев и 3 дней лишения свободы обратился в суд с ходатайством об условно-досрочном освобождении. В обоснование ходатайства Ж. указал, что за период отбытия наказания взысканий не имеет, возместить причиненный преступлением ущерб не имеет возможности, так как не трудоустроен в местах лишения свободы и не имеет иных источников дохода. *Какое решение должен принять суд? Какой суд будет рассматривать данное ходатайство? Каков порядок обращения с ходатайством об условно-досрочном освобождении?*

**Задача 54.** Осужденный К., отбывающий наказание в исправительной колонии строгого режима, обратился в суд с ходатайством об освобождении его от дальнейшего отбывания наказания в связи с болезнью. В подтверждение этого он указал, что страдает такими заболеваниями, как туберкулез, гепатит, гипертоническая болезнь. *Какое решение должен принять суд? Каков порядок рассмотрения подобных ходатайств судом? Какие материалы должны быть представлены наряду с ходатайством?*

**Задача 55.** Х. признан виновным в совершении преступления, предусмотренного ч. 1 ст. 109 УК РФ, ему назначено наказание в виде 1 года 6 месяцев лишения свободы. После вступления приговора в законную силу Х. и его защитник обратились в суд с ходатайством об отсрочке исполнения приговора, поскольку Х. единолично воспитывает двух малолетних детей трех и шести лет, до достижения младшим ребенком 14-летнего возраста. *Какое решение должен принять суд? В течение какого срока возможно заявление ходатайств об отсрочке исполнения приговора? Какой суд и в каком порядке должен рассматривать такие ходатайства?*

**Задача 56.** В отношении О. вынесен обвинительный приговор и постановлено взыскать в пользу потерпевшего Р. 1 млн 245 тыс. руб. О. получает пенсию по инвалидности, из которой частично возмещает причиненный преступлением имущественный ущерб. Через 2 года 6 месяцев после вынесения приговора потерпевший Р. обратился в суд с заявлением об индексации присужденной к взысканию суммы с учетом уровня инфляции. Осужденный О. возражал против индексации. *Какое решение должен принять суд, рассматривающий данное заявление в порядке ст. 399 УПК РФ? Какой суд и в каком порядке должен рассматривать заявления об индексации денежных сумм, присужденных приговором суда?*

**Задача 57.** Осужденный А. обратился в суд с заявлением о смягчении наказания и приведении приговора в соответствие с новым законом, улучшающим положение осужденного и позволяющим снизить размер наказания, назначенного судом. Суд отказал в удовлетворении просьбы осужденного А., указав, что судом, вынесшим приговор, наказание было назначено с учетом положений ст. 64 УК РФ, т.е. ниже низшего предела, и фактически назначенное наказание не превышает допустимых пределов санкции статьи даже с учетом смягчения уголовного закона. *Дайте оценку решению суда.*

**Задача 58.** Суд отказал в удовлетворении ходатайства осужденного об условно-досрочном освобождении. Данный вопрос рассматривался в судебном заседании без участия сторон. Осужденный обжаловал данное решение, так как о времени и месте заседания он не извещался, в заседании не участвовал и не имел возможности довести свою позицию до сведения суда. *Какое решение должен принять суд апелляционной инстанции? Изменится ли данное решение, если будет установлено, что осужденный был надлежаще извещен, но потерпевший не извещался?*

**Задача 59.** В суд кассационной инстанции с жалобой обратился осужденный Емелин, который указал на ряд нарушений уголовно-процессуального закона в области доказывания, которые не позволили органам предварительного расследования и суду правильно установить фактические обстоятельства дела. *Подлежит ли кассационная жалоба Емелина передаче на рассмотрение суда кассационной инстанции? Вправе ли суд кассационной инстанции проверять правильность установления фактических обстоятельств дела судами первой и апелляционной инстанций? В каких случаях нарушение уголовно-процессуального закона является основанием для отмены приговора в кассационном порядке?*

**Задача 60.** Осужденный Иванников в кассационном порядке обжаловал вступивший в законную силу приговор в президиум Н-ского областного суда. В передаче кассационной жалобы на рассмотрение в судебное заседание суда кассационной инстанции Иванникову было отказано в связи с отсутствием оснований для пересмотра приговора в кассационном порядке. Не согласившись с этим, Иванников обратился к Председателю Н-ского областного суда с просьбой отменить постановление об отказе в передаче кассационной жалобы на рассмотрение в судебное заседание. *Вправе ли Председатель Н-ского областного суда отменить постановление об отказе в передаче кассационной жалобы на рассмотрение в судебное заседание? Вправе ли Иванников после отказа в рассмотрении его дела президиумом Н-ского областного суда обращаться с кассационной жалобой в судебную коллегия по уголовным делам Верховного суда РФ? Вправе ли Председатель Верховного суда РФ отменить постановление судьи Верховного суда РФ об отказе в передаче кассационной жалобы на рассмотрение в судебное заседание?*

**Задача 61.** Выступая в заседании суда кассационной инстанции, представитель осужденного Сиводедова заявил ходатайство о приобщении к делу дополнительных материалов, из которых следовало, что суды первой и апелляционной инстанций неправильно квалифицировали деяние Сиводедова как хищение в особо крупном размере по ч. 4 ст. 158 УК РФ, и просил на их основании изменить приговор, квалифицировав действия осужденного по ч. 3 ст. 158 УК РФ как хищение в крупном размере. *Вправе ли суд кассационной инстанции приобщать к уголовному делу дополнительные материалы, представленные сторонами? Вправе ли суд кассационной инстанции на основании представленных сторонами дополнительных материалов изменять приговор? Вправе ли суд кассационной инстанции непосредственно*

*исследовать доказательства? Какое решение должен был принять суд кассационной инстанции?*

**Задача 62.** В суд кассационной инстанции обратился с жалобой потерпевший Панюхин, который указывал, что приговором суда первой инстанции неправильно квалифицированы действия подсудимого Иванькина, и просил переквалифицировать его действия на более тяжёлую норму УК РФ. Исследовав материалы уголовного дела, суд согласился с доводами Панюхина; так как деяние Иванькина подлежало квалификации по более тяжкой статье УК РФ, чем содержалось в обвинительном заключении, приговор был отменен, а дело возвращено прокурору. *Правильное ли решение принял суд кассационной инстанции? При каких условиях суд кассационной инстанции вправе вернуть уголовное дело прокурору? Какие процессуальные действия вправе произвести прокурор по уголовному делу, возвращенному ему судом?*

**Задача 63.** В суд кассационной инстанции поступила жалоба осужденного Васильева. Изучив ее доводы, судья Н-ского областного суда Петров принял решение о передаче кассационной жалобы с уголовным делом на рассмотрение в судебном заседании суда кассационной инстанции. При рассмотрении дела судья Петров докладывал обстоятельства дела, принимая участие в рассмотрении дела. *Правомерны ли действия Петрова?*

**Задача 64.** 1 июля 2014 г. вступил в законную силу приговор Н-ского областного суда в отношении осужденного Гриднева. 1 июня 2015 г. приговор суда был обжалован Гридневым в кассационном порядке; 1 июля 2015 г. его жалоба была оставлена без удовлетворения. Получив решение суда кассационной инстанции, Гриднев 2 июля 2015 г. обжаловал его в надзорном порядке. *Будет ли рассмотрена надзорная жалоба Гриднева? Какие сроки подачи надзорной жалобы установлены законом? Опишите порядок восстановления пропущенного срока на надзорное обжалование.*

**Задача 65.** 15 августа 2014 г. прокурор Н-ской области обратился в Президиум Верховного Суда РФ с представлением на вступивший в законную силу приговор мирового судьи участка № 21 Н-ской области и апелляционное решение Ленинского районного суда по данному делу; в кассационном порядке дело не рассматривалось. *Подлежит ли представление прокурора Н-ской области рассмотрению в порядке надзора? Укажите субъекты надзорного обжалования. Какие судебные решения подлежат проверке судом надзорной инстанции?*

**Задача 66.** В Верховный Суд РФ поступила надзорная жалоба осужденного Пенькова, в которой он просил отменить приговор в связи с допущенными судом первой инстанции существенными нарушениями уголовно-процессуального закона. Изучив доводы жалобы без истребования уголовного дела, судья Верховного Суда РФ отказал в передаче надзорной жалобы для рассмотрения в судебном заседании Президиума Верховного Суда РФ в связи с отсутствием оснований для пересмотра приговора. Получив постановление об отказе в передаче надзорной жалобы для рассмотрения в судебном заседании, Пеньков обратился с жалобой на него к Председателю Верховного Суда РФ, указывая, что без изучения материалов уголовного дела установить основания для передачи надзорной жалобы для рассмотрения судом невозможно, и просил Председателя ВС РФ истребовать уголовное дело. *Вправе ли Председатель Верховного Суда РФ истребовать уголовное дело? Какие решения вправе принять Председатель Верховного Суда РФ по жалобе осужденного Пенькова?*

**Задача 68.** 17 июля 2014 г. в Верховный Суд РФ поступила надзорная жалоба осужденного Тараканова, в которой он просил отменить приговор и другие судебные акты в связи с неправильным применением уголовного закона. По итогам рассмотрения уголовного дела 21 сентября 2014 г. Президиум Верховного Суда РФ оставил жалобу Тараканова без удовлетворения. 30 сентября 2014 г. приговор в отношении Тараканова был обжалован в надзорном порядке потерпевшим Синькиным в связи с нарушением уголовно-процессуального закона, так как был обоснован доказательством, ранее признанным следователем недопустимым. *Подлежит ли рассмотрению судом надзорной инстанции жалоба Синькина? Может ли быть проверено в надзорном порядке решение Президиума Верховного Суда РФ?*

**Задача 69.** Рассмотрев надзорную жалобу осужденного Васечкина, Президиум Верховного Суда РФ отменил приговор в его отношении и направил уголовное дело на новое рассмотрение в Н-ский областной суд. При этом в постановлении Президиума Верховного Суда РФ было указано, что при новом рассмотрении дела суду необходимо исходить из доказанности ряда обстоятельств, которые были отвергнуты судом при первоначальном рассмотрении дела. *Правомерны ли указания Президиума Верховного Суда РФ? Укажите, каких вопросов не вправе касаться Президиум Верховного Суда РФ в случае отмены судебного решения.*

## **Раздел 8. Особый порядок уголовного судопроизводства**

**Задача 1.** Н-ским районным судом был вынесен обвинительный приговор в отношении Сенина; приговор вступил в законную силу. Спустя шесть месяцев стало известно, что свидетель Поташов, на показаниях которого был основан приговор, дал заведомо ложные показания. По признакам совершения им преступления, предусмотренного ч. 1 ст. 307 УК РФ, была проведена проверка оснований к возбуждению уголовного дела. В возбуждении уголовного дела было отказано в связи со смертью Поташова. *Возникают ли в данном случае основания для возобновления дела по вновь открывшимся обстоятельствам? Какими процессуальными актами могут быть установлены вновь открывшиеся обстоятельства?*

**Задача 2.** Гражданин Петров был осужден приговором суда за совершение им преступления небольшой тяжести. Спустя семь лет после этого за фальсификацию доказательств при расследовании уголовного 152 дела Петрова был осужден дознаватель Викулов. Узнав об этом, Петров обратился к прокурору с просьбой возбудить производство ввиду новых и вновь открывшихся обстоятельств. В возбуждении производства ввиду новых и вновь открывшихся обстоятельств было отказано из-за истечения сроков давности привлечения к уголовной ответственности по делу Петрова. *Правомерно ли решение прокурора? Какие сроки возобновления производства установлены законом?*

**Задача 3.** Прокурором Ленинского района Н-ской области по сообщению осужденного гражданина Удалого было возбуждено производство ввиду новых и вновь открывшихся обстоятельств. Проведя проверку, прокурор получил приговор в отношении эксперта, давшего по делу Удалого заведомо ложное заключение, истребовал ряд документов. По окончании проверки к прокурору обратился гражданин Удалой с просьбой ознакомить его с материалами, полученными в ходе проверки. В этом осужденному было отказано в связи с тем, что уголовнопроцессуальное законодательство не предусматривает права на ознакомление с материалами проверки, проводившейся по новым и вновь открывшимся обстоятельствам. *Правомерны ли доводы прокурора? Имеет ли Удалой право на ознакомление с материалами проверки, проводившейся по новым и вновь открывшимся обстоятельствам?*

**Задача 4.** Граждане Пичугин и Сенькин обвинялись в совершении кражи группой лиц по предварительному сговору. Так как Пичугин от суда скрылся, его уголовное дело было выделено в отдельное производство; в отношении Сенькина вынесен обвинительный приговор. Спустя три месяца после вступления в силу приговора Сенькина Пичугин был задержан и также осужден приговором суда. После вступления приговора в законную силу Сенькин обратился в Конституционный Суд РФ с жалобой на несоответствие закона, примененного по его делу, Конституции РФ. Конституционный Суд РФ с доводами Сенькина согласился и вынес постановление о признании примененного по делу Сенькина закона несоответствующим Конституции РФ. В связи с этим приговор по делу Сенькина был отменен и производство по делу возобновлено ввиду новых обстоятельств. Пичугин в Конституционный Суд РФ не обращался, но, узнав о его решении по делу Сенькина, обратился к Председателю Верховного Суда РФ с просьбой внести представление в Президиум Верховного 153 Суда РФ для пересмотра его приговора ввиду новых обстоятельств. При этом Пичугин указывал, что при рассмотрении его дела также применялся закон, признанный несоответствующим Конституции РФ Постановлением КС РФ по жалобе Сенькина. *Имеются ли основания для пересмотра приговора Пичугина ввиду новых обстоятельств?*

**Задача 5.** Гражданин Сидаренко был осужден приговором суда за убийство Левченко. Из приговора было видно, что после совершения преступления Сидаренко избавился от трупа, скинув его с моста в реку; в дальнейшем труп обнаружен не был. В ходе расследования и рассмотрения дела судом Сидаренко свою вину категорически отрицал. Спустя десять лет Сидаренко, отбыв назначенное ему наказание, вернулся домой и встретил на улице Левченко, оказавшегося живым. Сотрудникам полиции Левченко пояснил, что инсценировал свое убийство гражданином Сидаренко, испытывая к последнему сильную неприязнь, а на время расследования и рассмотрения дела судом уехал из города. *Имеется ли в данном случае основание для пересмотра приговора Сидаренко ввиду новых и вновь открывшихся обстоятельств?*

**Задача 6.** Директор сельскохозяйственного предприятия СПК имени Пушкина И. обратился с заявлением в полицию следующего содержания: «Несовершеннолетний П. работал пастухом в СПК имени Пушкина. 30.07.2014 П. увидел подкрадывающегося к курам хорька. Чтобы не допустить убытков, П. кинул кирпич в хищника, но сделал это так неудачно, что хорек благополучно скрылся, а четыре курицы стоимостью 4000 руб. погибли. Прошу привлечь несовершеннолетнего П. к уголовной ответственности, так как из-за его преступной халатности предприятию, которое я возглавляю, причинен ущерб». *Оцените доводы, изложенные в заявлении о совершении преступления, поданном И. Какое решение должно принять должностное лицо органов расследования по результатам его рассмотрения?*

**Задача 7.** 30 сентября 2014 г. П. исполнилось 18 лет, и он отмечал свой день рождения вместе со своими друзьями в ночном клубе «Метелица». 30 сентября в 22.00, находясь в состоянии алкогольного опьянения, П. учинил драку с охранником ночного клуба по малозначительному поводу, причинив ему своими действиями вред здоровью средней тяжести. *П. совершил преступление в совершеннолетнем или несовершеннолетнем возрасте? Будут ли к П. применяться правила о назначении наказания несовершеннолетним, предусмотренные УК РФ?*

**Задача 8.** По факту бунта в Жигулевской воспитательной колонии для несовершеннолетних преступников (г. Жигулевск) было возбуждено уголовное дело. Беспорядки начались 4 ноября

2014 г. около 20.00, когда около 100 осужденных подожгли несколько зданий в колонии. Для того чтобы допросить более 100 несовершеннолетних подозреваемых — участников бунта, были привлечены несколько составов адвокатов по назначению, а также законных представителей. В качестве законных представителей несовершеннолетних следователем были привлечены несколько специалистов управления по вопросам семьи, материнства и детства администрации г. Сызрани, а также управления профилактики социального сиротства и защиты прав несовершеннолетних департамента по вопросам семьи и демографического развития мэрии г. Тольятти. *Оцените решение следователя. Законно ли привлечение в данном случае в качестве законных представителей несовершеннолетних осужденных специалистов администрации г. Сызрани и мэрии г. Тольятти?*

**Задача 9.** При производстве по уголовному делу по обвинению Ж. в совершении преступления, предусмотренного ч. 1 ст. 158 УК РФ, установлено, что документы, подтверждающие его возраст, отсутствуют. Дознаватель допросил в качестве свидетеля мать Ж., которая показала, что ее сыну 15 лет, а свидетельство о рождении потеряно год назад при переезде на новую квартиру. Дознаватель прекратил уголовное дело по основанию, предусмотренному п. 2 ч. 1 ст. 24 УПК РФ. *Оцените решение дознавателя. Какие меры должен был предпринять дознаватель?*

**Задача 10.** 03.05.2014 примерно в 19.35 неустановленный преступник, находясь в помещении супермаркета «Ананас», расположенного по адресу: г. Самара ул. Мичурина, д. 15, путем взлома запирающих устройств платежного терминала тайно похитил денежные средства в сумме 8390 руб., принадлежащие ООО «Ипокрена». В 3 ч утра по подозрению в совершении преступления был задержан несовершеннолетний Б., находившийся в состоянии алкогольного опьянения. В 4 ч. утра несовершеннолетний был допрошен без участия законного представителя и защитника. В качестве меры пресечения несовершеннолетнему была избрана подписка о невыезде. 11.05.2014 на допрос к следователю несовершеннолетний Б. явился с К., которого просил признать его законным представителем. К. пояснил, что несовершеннолетний Б. проживает с отцом, его мать давно умерла, отец по профессии рулевой-моторист на судне, весь летний и осенний период не сможет участвовать в следственных действиях из-за характера работы. В свою очередь К., как дядя несовершеннолетнего, уже на пенсии, знает Б. с детства и сможет принимать участие в следственных действиях и представлять его интересы. Следователем было вынесено постановление о привлечении К. в качестве законного представителя несовершеннолетнего Б. *Оцените процессуальные решения следователя. Может ли К. в соответствии с положениями УПК РФ быть привлечен в качестве законного представителя? Кого в такой ситуации должен привлечь следователь в качестве законного представителя?*

**Задача 11.** Гражданин Ю. совершил убийство в корыстных целях и был задержан. По заключению экспертов-психиатров, гражданин Ю. психически болен, невменяем, нуждается в направлении на принудительное лечение в психиатрический стационар. *Есть ли основания для применения принудительных мер медицинского характера? Кто вправе решать вопрос о применении таких мер?*

**Задача 12.** Гражданин Г. совершил разбойное нападение и был помещен под стражу. Находясь в местах предварительного заключения, он заболел душевной болезнью временного характера, лишаящей его возможности отдавать отчет в своих действиях и руководить ими. *Какое решение может быть принято в отношении Г.? Какое должностное лицо (орган) должен принять это решение?*

**Задача 13.** Гражданин Д. в супермаркете взял с полки электронную книгу, попытался вынести ее из магазина и был задержан. В ходе предварительного расследования возникли сомнения по поводу его психической полноценности, в связи с чем была назначена и проведена судебно-психиатрическая экспертиза, которая дала заключение о том, что гр. Д. болен шизофренией и в момент совершения указанных действий, являющихся общественно опасными, не отдавал себе отчета и не мог руководить ими. *Может ли быть применено к гр. Д. принудительное лечение в психиатрическом стационаре? Если да, то в стационаре какого типа? Может ли быть прекращено применение принудительного лечения? Если да, то в каких случаях?*

**Задача 14.** Выходя из подъезда, гражданин Сенькин столкнулся с проживающим там мировым судьей участка № 7 Ленинского района города Н-ска Суровцевым. В результате столкновения он упал и получил ссадину, которая, по заключению судебно-медицинского специалиста, не причинила вреда здоровью Сенькина. Считая, что телесные повреждения были причинены ему в результате умышленных действий Суровцева, Сенькин обратился в мировой суд участка № 7 Ленинского района города Н-ска с заявлением о возбуждении уголовного дела в отношении Суровцева по признакам совершения им преступления, предусмотренного ч. 1 ст. 116 УК РФ. *Какое решение по заявлению Сенькина должен принять суд? В каком порядке возбуждаются уголовные дела в отношении судей? Распространяются ли особенности возбуждения уголовных дел в отношении судей на уголовные дела частного обвинения?*

**Задача 15.** Судья Прибрежного районного суда Н-ской области Коростелев 1 июня 2013 г. вынес обвинительный приговор в отношении гражданина Невзорова. Приговор в апелляционном порядке не обжаловался и вступил в законную силу. Спустя два года в Следственный комитет РФ обратился Невзоров, который сообщил, что Коростелев, исходя из личной неприязни к нему, вынес заведомо неправосудный приговор, изъяв для этого из материалов дела ряд доказательств. В подтверждение своих слов Невзоров представил ксерокопии материалов дела, в которых содержались утраченные доказательства и аудиозапись с угрозами Коростелева убрать их из дела и незаконно осудить его. Проверка оснований к возбуждению уголовного дела выявила в действиях Коростелева признаки преступления, предусмотренного ст. 305 УК РФ. *Подлежит ли возбуждению уголовное дело в отношении Коростелева по признакам преступления, предусмотренного ст. 305 УК РФ? Что является условием возбуждения уголовного дела в отношении судьи по признакам преступления, предусмотренного ст. 305 УК РФ? Может ли быть отменен приговор в отношении гражданина Невзорова? В каком порядке?*

**Задача 16.** При расследовании уголовного дела в отношении Черкизова следователь Петров принял решение о производстве обыска в жилище подозреваемого. Получив санкцию суда, Петров с понятыми и специалистами прибыл в квартиру Черкизова. Однако находившийся там отец подозреваемого Черкизов возражал против обыска, представил Петрову удостоверение депутата Государственной Думы Российской Федерации и паспорт с регистрацией по данному адресу. Петров продолжил обыск, пояснив депутату Черкизову, что это следственное действие проводится в отношении его сына по решению суда, а сам депутат участником уголовного дела не является. *Правомерна ли позиция Петрова? В каком порядке проводятся следственные действия в отношении лиц, указанных в ст. 447 УПК РФ, если в их отношении не было возбуждено уголовное дело или они не были привлечены в качестве обвиняемых? Была ли необходимость получения согласия суда на обыск в квартире депутата Государственной Думы Российской Федерации?*

**Задача 17.** В ходе бытового конфликта между гражданами Семеновым и Дубовым произошла драка, в ходе которой Дубов выстрелил из имевшегося у него травматического пистолета в голову Семенова, который от полученного ранения скончался. Прибывшие по вызову сотрудники полиции задержали Дубова в порядке ст. 91 УПК РФ и приняли решение провести его личный обыск для изъятия травматического оружия. Однако Дубов представил удостоверение депутата Государственной Думы Российской Федерации и потребовал немедленно освободить его. Против личного обыска Дубов возражал, указывая на отсутствие у сотрудников полиции права на его производство в отношении депутата без согласия Государственной Думы. *Правомерно ли требование Дубова о немедленном освобождении после установления его личности? Возможно ли производство личного обыска депутата Государственной Думы Российской Федерации при его задержании на месте преступления?*

**2. Инструкция и/или методические рекомендации по выполнению.** Изучение курса уголовного процесса предполагает не только усвоение принципов, общих положений и отдельных норм уголовно-процессуального закона, но и выработку у обучающихся умений использовать эти нормы при оценке деяний конкретных лиц.

Формирование практических умений невозможно без освоения обучающимися методики анализа общественно опасных поступков отдельных лиц, их оценки. Наиболее эффективно такое освоение осуществляется в процессе решения задач. Для этого обучающиеся наряду с прослушиванием лекций, изучением учебной литературы и нормативного материала при подготовке к практическим занятиям должны решить вынесенные на занятия задачи. Более того, по темам, по которым предусмотрена контролируемая самостоятельная работа, письменное решение задач является одной из основных отчетных форм. Решения должны быть выполнены лично обучающимся.

В решениях должны быть даны четкие ответы на поставленные вопросы. Ответы необходимо излагать развернуто, подкрепляя анализом фактических обстоятельств дела, приведенных в условиях задач, ссылками на конкретные статьи УПК РФ и другие нормативные акты, положения теории уголовного процесса.

Приступая к решению задач, прежде всего, необходимо ознакомиться с содержанием задачи и поставленными вопросами. Затем изучить рекомендуемую учебную литературу, статьи уголовно-процессуального закона и другие нормативные правовые акты и лишь потом переходить к решению задачи. При изложении решения по задаче необходимо ответить на поставленные вопросы, а затем привести аргументацию предложенных ответов. Для этого следует ссылаться на конкретные положения закона, судебной практики и теории уголовного процесса. Указанные положения не должны излагаться абстрактно, без связи с рассматриваемой задачей. Их необходимо увязать с условиями задачи, подкрепляя ими предложенные ответы на поставленные в задании вопросы.

### **3. Критерии оценки.**

1. Соответствие решения сформулированным в кейсе вопросам (адекватность проблеме) - 1 балл
2. Оригинальность подхода (новаторство, креативность) – 1 балл
3. Применимость решения на практике – 1 балл
4. Глубина проработки проблемы (обоснованность решения, наличие альтернативных вариантов, прогнозирование возможных проблем, комплексность решения) – 1 балл
5. Возможность долгосрочного применения – 1 балл



## 4.4 Дискуссия, диспут, дебаты

### 1. Описание.

**Дискуссия** – обсуждение спорного вопроса, при котором каждая сторона отстаивает определенную позицию, оппонирует мнение другой стороны и претендует на признание своей позиции. Использование дискуссий в учебном процессе нацелено не столько на разрешение конкретной проблемы, сколько на ее всестороннее рассмотрение, творческое осмысление, повышение интенсивности обучения.

Учебная дискуссия диалогична - и как форма организации обучения, и как способ работы с содержанием учебного материала.

Дискуссия является одной из важнейших форм образовательной деятельности, стимулирующих инициативность обучающихся, развитие рефлексивного мышления.

Применение дискуссии рекомендуется в том случае, когда обучающиеся обладают значительной степенью зрелости и самостоятельности в приобретении знаний и формулировании проблем, в подборе и четком представлении собственных аргументов, в предметной подготовке к теме дискуссии.

Взаимодействие в учебной дискуссии строится не просто на поочередных высказываниях, вопросах и ответах, но на содержательно направленной самоорганизации участников – т.е. обращении их друг к другу для углубленного и разностороннего обсуждения идей, точек зрения, проблемы.

Сущностной чертой учебной дискуссии является диалогическая позиция педагога, которая реализуется в предпринимаемых им специальных организационных усилиях, задает тон обсуждению, соблюдению его правил всеми участниками.

На первых порах использования учебной дискуссии усилия педагога сосредоточены на формировании дискуссионных процедур (выявление различных точек зрения, способов аргументации, их соотнесение, составление многопланового видения явления).

В дальнейшем педагог выходит за пределы непосредственно данной ситуации.

Формы дискуссий: круглый стол, заседание экспертной группы, форум, симпозиум, дебаты и т.п.

**Круглый стол** – модель обсуждения некоторого вопроса, с целью обобщения идей и мнений участников обсуждения. Для круглого стола характерно: отсутствие четко определенных позиций; наличие лишь участников обсуждения; равенство позиций всех участников.

**Дебаты** – прения, обсуждение вопроса, сходно с обсуждением вопроса в парламенте в соответствии с определенным регламентом. Явно формализованное обсуждение на основе заранее фиксированных выступлений участников-представителей двух противостоящих, соперничающих команд, сопровождающееся опровержением противоположной позиции.

Регламент проведения дебат: сообщение эксперта - 7 мин.; выступление – до 3 мин.; вопрос - 1 мин.

### 2. Перечень тем для круглого стола (дискуссии, полемики, диспута, дебатов):

1. Уголовный процесс и производство по делам об административных правонарушениях
2. Задачи и назначение уголовного процесса
3. Значение решений Конституционного Суда РФ для регламентации уголовного судопроизводства
4. Нормы международного права и их роль в регулировании уголовного процесса
5. Принцип публичности уголовного процесса
6. Разумный срок уголовного судопроизводства
7. Прокурор как участник уголовного процесса

8. Процессуальное значение данных, полученных оперативно-розыскным путем
9. Права задержанного
10. Возбуждение уголовного дела: вопрос о сохранении этой стадии в уголовном судопроизводстве
11. Особенности дознания в сокращенной форме
12. Прекращение уголовного дела и прекращение уголовного преследования: соотношение понятий
13. Институт возвращения уголовного дела на дополнительное расследование и его критика. Позиции Конституционного Суда РФ
14. Пересмотр приговоров, не вступивших в законную силу, и пересмотр приговоров, вступивших в законную силу
15. Развитие способов пересмотра приговоров в российском уголовном процессе
16. Основания к возобновлению производства по делу ввиду новых и вновь открывшихся обстоятельств
17. Нужен ли России суд присяжных?

**3. Методические рекомендации по подготовке и проведению.** При организации дискуссии в учебном процессе обычно ставятся сразу несколько учебных целей, как чисто познавательных, так и коммуникативных. При этом цели дискуссии, конечно, тесно связаны с ее темой. Если тема обширна, содержит большой объем информации, в результате дискуссии могут быть достигнуты только такие цели, как сбор и упорядочение информации, поиск альтернатив, их теоретическая интерпретация и методологическое обоснование. Если тема дискуссии узкая, то дискуссия может закончиться принятием решения.

Во время дискуссии студенты могут либо дополнять друг друга, либо противостоять один другому. В первом случае проявляются черты диалога, а во втором дискуссия приобретает характер спора. Как правило, в дискуссии присутствуют оба эти элемента, поэтому неправильно сводить понятие дискуссии только к спору. И взаимоисключающий спор, и взаимодополняющий, взаиморазвивающий диалог играют большую роль, так как первостепенное значение имеет факт сопоставления различных мнений по одному вопросу. Эффективность проведения дискуссии зависит от таких факторов, как:

- подготовка (информированность и компетентность) студентов по предложенной проблеме;
- семантическое однообразие (все термины, дефиниции, понятия и т.д. должны быть одинаково поняты всеми студентами);
- корректность поведения участников;
- умение преподавателя проводить дискуссию.

Правильно организованная дискуссия проходит три стадии развития: ориентация, оценка и консолидация.

На первой стадии вырабатывается определенная установка на решение поставленной проблемы. При этом перед преподавателем (организатором дискуссии) ставятся следующие задачи:

1. Сформулировать проблему и цели дискуссии. Для этого надо объяснить, что обсуждается, что должно дать обсуждение.
2. Создать необходимую мотивацию, т.е. изложить проблему, показать ее значимость, выявить в ней нерешенные и противоречивые вопросы, определить ожидаемый результат (решение).
3. Установить регламент дискуссии, а точнее, регламент выступлений, так как общий регламент определяется продолжительностью практического занятия.

4. Сформулировать правила ведения дискуссии, основное из которых — выступить должен каждый. Кроме того, необходимо: внимательно выслушивать выступающего, не перебивать, аргументированно подтверждать свою позицию, не повторяться, не допускать личной конфронтации, сохранять беспристрастность, не оценивать выступающих, не выслушав до конца и не поняв позицию.

5. Создать доброжелательную атмосферу, а также положительный эмоциональный фон. Добиться однозначного семантического понимания терминов, понятий и т. п. Для этого с помощью вопросов и ответов следует уточнить понятийный аппарат, рабочие определения изучаемой темы. Систематическое уточнение понятийного аппарата сформирует у студентов установку, привычку оперировать только хорошо понятными терминами, не употреблять малопонятные слова, систематически пользоваться справочной литературой.

Вторая стадия — стадия оценки — обычно предполагает ситуацию сопоставления, конфронтации и даже конфликта идей, который в случае неумелого руководства дискуссией может перерасти в конфликт личностей. На этой стадии перед преподавателем ставятся следующие задачи:

1. Начать обмен мнениями, что предполагает предоставление слова конкретным участникам.

2. Собрать максимум мнений, идей, предложений. Для этого необходимо активизировать каждого студента. Выступая со своим мнением, студент может сразу внести свои предложения, а может сначала просто выступить, а позже сформулировать свои предложения.

3. Не уходить от темы, что требует некоторой твердости организатора, а иногда даже авторитарности. Следует тактично останавливать отклоняющихся, направляя их в заданное «русло».

4. Поддерживать высокий уровень активности всех участников. Не допускать чрезмерной активности одних за счет других, соблюдать регламент, останавливать затянувшиеся монологи, подключать к разговору всех присутствующих студентов.

5. Оперативно проводить анализ высказанных идей, мнений, позиций, предложений перед тем, как переходить к следующему витку дискуссии. Такой анализ, предварительные выводы или резюме целесообразно делать через определенные интервалы (каждые 10—15 минут), подводя при этом промежуточные итоги. Подведение промежуточных итогов очень полезно поручать студентам, предлагая им временную роль ведущего.

6. В конце дискуссии предоставить право студентам самим оценить свою работу (рефлексия).

Третья стадия — стадия консолидации — предполагает выработку определенных единых или компромиссных мнений, позиций, решений. На этом этапе осуществляется контролирующая функция. Задачи, которые должен решить преподаватель, можно сформулировать следующим образом:

1. Проанализировать и оценить проведенную дискуссию, подвести итоги, результаты. Для этого надо сопоставить сформулированную в начале дискуссии цель с полученными результатами, сделать выводы, вынести решения, оценить результаты, выявить их положительные и отрицательные стороны.

2. Помочь участникам дискуссии прийти к согласованному мнению, чего можно достичь путем внимательного выслушивания различных толкований, поиска общих тенденций для принятия решений.

3. Принять групповое решение совместно с участниками. При этом следует подчеркнуть важность разнообразных позиций и подходов.

4. В заключительном слове подвести группу к конструктивным выводам, имеющим познавательное и практическое значение.

5. Добиться чувства удовлетворения у большинства участников, т.е. поблагодарить всех студентов за активную работу, выделить тех, кто помог в решении проблемы.

Составной частью любой дискуссии является процедура вопросов и ответов. Умело поставленный вопрос (каков вопрос, таков и ответ) позволяет получить дополнительную информацию, уточнить позиции выступающего и тем самым определить дальнейшую тактику проведения дискуссии.

С функциональной точки зрения, все вопросы можно разделить на две группы:

- Уточняющие (закрытые) вопросы, направленные на выяснение истинности или ложности высказываний, грамматическим признаком которых обычно служит наличие в предложении частицы «ли», например: «Верно ли что?», «Правильно ли я понял, что?». Ответить на такой вопрос можно только «да» или «нет».

- Восполняющие (открытые) вопросы, направленные на выяснение новых свойств или качеств интересующих нас явлений, объектов. Их грамматический признак — наличие вопросительных слов: что, где, когда, как, почему и т.д.

С грамматической точки зрения, вопросы бывают простые и сложные, т.е. состоящие из нескольких простых. Простой вопрос содержит в себе упоминание только об одном объекте, предмете или явлении.

Если на вопросы смотреть с позиции правил проведения дискуссии, то среди них можно выделить корректные и некорректные как с содержательной точки зрения (некорректное использование информации), так и с коммуникативной точки зрения (например, вопросы, направленные на личность, а не на суть проблемы). Особое место занимают так называемые, провокационные или улавливающие вопросы. Такие вопросы задаются для того, чтобы сбить с толку оппонента, посеять недоверие к его высказываниям, переключить внимание на себя или нанести критический удар.

С педагогической точки зрения, вопросы могут быть контролирующими, активизирующими внимание, активизирующими память, развивающими мышление.

В дискуссии предпочтительнее использовать простые вопросы, так как они не несут в себе двусмысленности, на них легко дать ясный и точный ответ. Если студент задает сложные вопросы, целесообразно попросить его разделить свой вопрос на несколько простых. Ответы на вопросы могут быть: точными и неточными, верными и ошибочными, позитивными (желание или попытка ответить) и негативными (прямой или косвенный уход от ответа), прямыми и косвенными, односложными и многосложными, краткими и развернутыми, определенными (не допускающими различного толкования) и неопределенными (допускающими различное толкование).

Для того чтобы организовать дискуссию и обмен информацией в полном смысле этого слова, занятие необходимо тщательно подготовить. Для этого учитель преподаватель должен:

- заранее подготовить вопросы, которые можно было бы ставить на обсуждение по выводу дискуссии, чтобы не дать ей погаснуть;

- не допускать ухода за рамки обсуждаемой проблемы;

- не допускать превращения дискуссии в диалог двух наиболее активных учеников или преподавателя со студентом;

- обеспечить широкое вовлечение в разговор как можно большего количества студентов, а лучше — всех;

- не оставлять без внимания ни одного неверного суждения, но не давать сразу же правильный ответ; к этому следует подключать студентов, своевременно организуя их критическую оценку;

- не торопиться самому отвечать на вопросы, касающиеся материала дискуссии: такие вопросы следует переадресовывать аудитории;

- следить за тем, чтобы объектом критики являлось мнение, а не человек, выразивший его;
- сравнивать разные точки зрения, вовлекая студентов в коллективный анализ и обсуждение, помнить слова К.Д. Ушинского о том, что в основе познания всегда лежит сравнение.

#### **4. Критерии оценки.**

Оценка «отлично» выставляется студенту, если детерминирующая идея отражает глубокое понимание, содержание ответов, рассуждений соответствует теме; речь грамотна, используется профессиональная лексика; ответы на дополнительные вопросы позволяют судить о наличии уверенных знаний по теме.

Оценка «хорошо» выставляется студенту, если основная идея содержательна, речь грамотна, используется преимущественно профессиональная лексика; ответы на дополнительные вопросы позволяют судить о наличии знаний по теме.

Оценка «удовлетворительно» выставляется студенту, если идея ясна, но тема не раскрыта; профессиональная лексика используется эпизодически; ответы на дополнительные вопросы позволяют судить о поверхностных знаниях по теме.

Оценка «неудовлетворительно» выставляется студенту, если основная идея поверхностна или отсутствует; профессиональная лексика не используется; ответы на дополнительные вопросы не даны.

### **4.5 Разноуровневые задачи (задания)**

**1. Описание:** решение задач

#### **2. Задачи репродуктивного уровня**

1. Перечислить источники уголовно-процессуального права в зависимости от их юридической силы.
2. Определить значения решений Конституционного Суда РФ, Верховного Суда РФ для уголовно-процессуальной деятельности.
3. Определить отличие уголовного процесса от гражданского.
4. Назвать основные черты современного российского уголовного процесса.
5. Оценить возможность использования в доказывании результатов оперативно-розыскной деятельности.
6. Определить отличие гражданского иска в уголовном процессе и гражданском процессе.
7. Выделить сходства и различия стадий возбуждения уголовного дела и предварительного расследования.
8. Раскройте соотношении общих условий предварительного расследования с принципами уголовного процесса.
9. Какие следственные действия относятся к неотложным?
10. Сравнить предметную подсудность мировых и районных судов.

#### **3. Задачи реконструктивного уровня**

1. Составить и заполнить сравнительную таблицу исторических типов (форм) уголовного процесса:

Тип (форма) процесса/признак	Обвинительный процесс	Состязательный процесс	Инквизиционный процесс	Смешанный процесс
Роль суда				
...				

2. Составить и заполнить таблицу стадий уголовного судопроизводства:

Стадии уголовного судопроизводства	Досудебное производство
	1.
	2.
	Судебное производство
	1.
	...

3. Составить и заполнить сравнительную таблицу стадий уголовного судопроизводства:

Стадия	Срок	Цель	...	
ВУД				
...				

4. Составить классификацию источников уголовно-процессуального права по различным основаниям.

5. Составить классификацию принципов источников уголовного процесса по различным основаниям.

6. Составить классификацию полномочий суда.

7. Составить и заполнить сравнительную таблицу полномочий прокурора по УПК РФ в редакции 2007г. и УПК РФ в редакции 2019г.:

Сравнительный признак	УПК РФ (2007г.)	УПК РФ (2019г.)

8. Составить и заполнить сравнительную таблицу прав подозреваемого и обвиняемого:

<b>Сравнительный признак</b>	<b>Подозреваемый</b>	<b>Обвиняемый</b>

9. Составить и заполнить сравнительную таблицу прав и обязанностей потерпевшего, частного обвинителя и защитника:

<b>Сравнительный признак (права)</b>	<b>Потерпевший</b>	<b>Частный истец</b>	<b>Защитник</b>
<b>Сравнительный признак (обязанности)</b>	<b>Потерпевший</b>	<b>Частный истец</b>	<b>Защитник</b>

10. Составить классификацию субъектов доказывания по различным основаниям.

11. Составить классификацию мер процессуального принуждения по различным основаниям.

12. Составить жалобу на действия Жеглова Г.Е. (к/ф «Место встречи изменить нельзя»), подбросившего кошелек вору-карманнику Кирпичу.

13. Заполнить сравнительную таблицу форм предварительного расследования:

<b>№ п/п</b>	<b>Сравнительный характеристики</b>	<b>Форма предварительного расследования</b>		
		<b>Дознание</b>		
		<b>Предварительное следствие</b>	<b>Общая форма</b>	<b>Сокращенная форма</b>

1	Органы, осуществляющие			
2	Срок			
3	Категории дел			
...				

14. Составить классификацию общих условий предварительного расследования по различным основаниям.

15. Заполнить сравнительную таблицу актов окончания предварительного расследования с направлением дела в суд:

Сравнительный признак	Обвинительное заключение	Обвинительный акт	Обвинительное постановление

16. Составить классификацию общих условий судебного разбирательства.

17. Заполнить таблицу «Отличительные признаки особо порядка судебного разбирательства»:

№ п/п	Признаки	Проявление признака
1	Категория дел	
2	Обязательные участники	
...		

18. Заполнить таблицу «Особенности производства у мирового судьи»:

№ п/п	Признаки	Проявление признака
1	Категория дел	
2	Обязательные участники	
...		



19. Заполнить таблицу «Особенности производства в суде присяжных»:

№ п/п	Признаки	Проявление признака
1	Категория дел	
2	Обязательные участники	
...		

20. Составить и заполнить сравнительную таблицу форм пересмотра судебных решений:

№ п/п	Сравнительный признак	Апелляционное производство	Кассационное производство	Производство в порядке судебного надзора
1	Предмет обжалования			
2	Субъект обжалования			
3	Срок обжалования			
4				
...				

21. Составить и заполнить сравнительную таблицу признаков, характеризующих производство по уголовным делам в отношении отдельных категорий лиц:

№ п/п	Отличительный признак	Характеристика
1	В отношении кого применяется	
2	Субъект ВУД	
...		

22. Составьте схему-алгоритм, иллюстрирующую обращение приговора к исполнению.

23. Классифицируйте формы международного сотрудничества по различным основаниям.

#### 4. Задачи творческого уровня:

**Задание 1.** *Какие принципы уголовного процесса затронуты в следующих высказываниях? Раскройте нравственное содержание этих принципов:*

- а) Обычно подсудимый считается виновным до тех пор, пока не докажет свою виновность (Лоренс Питер);
- б) Кто принимает решение, не выслушав другую сторону, поступает несправедливо, хотя бы решение и было справедливо (Сенека);
- в) Перед судом все равны: все без откупа виноваты (русская пословица);
- г) Что вора с рук сходит, за то ворюшек бьют (русская пословица);
- д) Идея судебного процесса заключается в том, что если двух лжецов заставить разоблачать друг друга, то правда всплывет наружу (Джорж Бернард Шоу);
- е) Не пойман — не вор (русская пословица);
- ж) Закон — что дышло, куда поворотил — туда и вышло (русская пословица).

**Задание 2.** *Справедливы ли, с вашей точки зрения, следующие характеристики суда присяжных:*

- а) «Суд присяжных состоит из 12 человек, которые должны решить, чей адвокат лучше» (Роберт Фрост);
- б) «Суд присяжных состоит из 12 человек, обладающих средней необразованностью» (Герберт Спенсер);
- в) «Приговор — предвзятое, ни на чем не основанное мнение присяжного заседателя, который курит отвратительные сигары» (Г. Менкен).

*В чем нравственный смысл рассмотрения уголовных дел судом присяжных? Прав ли был А.Ф. Кони, говоря: «Есть другой, высший суд — суд общественной совести. Это — ваш суд, господа присяжные». Как вы считаете, перевешивает ли данное значение суда присяжных все имеющиеся у него недостатки?*

**Задание 3.** *Проанализируйте приведенные вопросы. Какие из них являются наводящими?*

- Какого цвета были перчатки у Иванова?
- Не видели ли вы Сидорова на месте происшествия?
- Какого цвета волосы были у человека, которого вы видели на месте преступления?
- С какой скоростью мчалась машина?
- Свидетель К. утверждает, что видел Васильева на месте происшествия. А вы его видели?
- Не было ли у подозреваемого в руках портфеля черного цвета?
- Когда вы возвращались домой, было уже поздно?

*Дайте понятие наводящего вопроса. В чем нравственный смысл запрета постановки наводящих вопросов? Действует ли данный запрет на стадии судебного разбирательства?*

**Задание 4.** *Составьте постановление о возбуждении уголовного дела (отказе в возбуждении уголовного дела) по вымышленному делу.*

**Задание 5.** *Составьте и изобразите схематично алгоритм действий следователя:*

- а) при привлечении лица в качестве обвиняемого;
- б) при назначении судебной экспертизы;
- в) при приостановлении производства по уголовному делу;
- г) при окончании предварительного следствия направлением уголовного дела в суд с обвинительным заключением.

**Задание 6.** В ходе подготовки уголовного дела к судебному заседанию судья изменил квалификацию действия обвиняемого с п. «д» ч. 2 ст. 111 УК РФ на ч. 1 ст. 111 УК РФ и назначил заседание.

*Оцените решение судьи. Каковы пределы полномочий судьи при назначении уголовного дела к слушанию?*

**Задание 7.** Составьте и изобразите схематично алгоритм действий судьи при реализации института отвода на подготовительном этапе судебного разбирательства.

**Задание 8.** При рассмотрении дела по обвинению Жиковой в совершении преступления, предусмотренного ч. 2 ст. 115 УК РФ (умышленное причинение легкого вреда здоровью, совершенное из хулиганских побуждений), защиту подсудимой осуществлял адвокат Трошин. В своей защитительной речи адвокат выразил уверенность, что суд постановит по делу законный и обоснованный приговор, а закончил свою речь словами: «Используя предоставленное частью 7 статьи 292 УПК РФ право, прошу суд назначить подсудимой наказание в виде минимального срока лишения свободы, предусмотренного санкцией части 2 статьи 115 УК РФ. Такое наказание поможет ей избавиться от соблазна употреблять спиртные напитки и будет гарантией того, что она никогда впредь не совершит действий, подобных тем, за которые ее сегодня судят».

*Раскройте назначение и содержание судебных прений. Соответствует ли содержание защитительной речи адвоката Трошина требованиям ст. 49 и 53 УПК РФ, а также положениям Кодекса профессиональной этики адвоката? Соответствует ли предложенная защитником формулировка судебного решения требованиям уголовно-процессуального закона? По каким вопросам и в какой форме участники судебного разбирательства могут представить суду свои предложения по рассматриваемому делу?*

**Задание 9.** Приговором Советского районного суда г. Самары Валуев Ж. осужден по ч. 3 ст. 30, п. «б» ч. 2 ст. 228.1 УК РФ. Уголовное дело в отношении него рассмотрено судом в особом порядке судебного разбирательства при согласии с предъявленным обвинением (глава 40 УПК РФ).

*Могло ли уголовное дело о таком преступлении быть рассмотрено в порядке, предусмотренном ст. 316 УПК РФ? Ответ мотивируйте со ссылкой на соответствующие положения УК РФ и УПК РФ.*

**Задание 10.** При формировании коллегии присяжных заседателей для рассмотрения уголовного дела по обвинению Пескарева в совершении преступлений, предусмотренных ч. 2 ст. 105 и ч. 3 ст. 162 УК РФ, председательствующий судья разъяснил кандидатам в присяжные их права и обязанности, сообщил, что будет задавать вопросы, на которые они должны отвечать правдиво, а также представлять информацию о себе. Тем не менее при отборе для участия в рассмотрении дела кандидат в присяжные заседатели Куницын (избранный потом старшиной) утаил, 126 что он работал в органах внутренних дел, а в течение шести месяцев был дознавателем.

*Имеет ли указанное обстоятельство существенное значение для формирования коллегии присяжных заседателей? Раскройте предоставленные законом возможности, позволяющие сторонам добиться оптимального, с их точки зрения, состава жюри присяжных. Какими процессуальными правами могли воспользоваться стороны, если бы сокрытая кандидатом в присяжные заседатели информация была доведена до их сведения в процессе формирования коллегии присяжных? Как должен поступить суд, если данная информация станет известной уже после формирования скамьи присяжных в ходе судебного разбирательства? Должен ли*

*быть отменен апелляционной инстанцией приговор суда, если данные о сокрытии кандидатом в присяжные заседатели информации о себе станут известны уже после провозглашения вердикта и постановления на его основе приговора?*

### **5. Критерии оценки.**

Оценка **«отлично»** - ответ на задачу логичен, студент проявляет глубокое знание профессиональных терминов, понятий, категорий, концепций и теорий. Развернуто аргументирует выдвигаемые выводы и решения, приводит убедительные аргументы, опираясь на уголовный закон. Делает содержательные выводы. Демонстрирует уверенные знания нормативных правовых актов и специальной литературы. Речь грамотна, используется профессиональная лексика.

Оценка **«хорошо»** - обоснование решения задачи предоставлено недостаточно полно. Выводы правильны. Выдвигаемые положения аргументированы, однако имеется непоследовательность анализа. Демонстрирует знание нормативных правовых актов и специальной литературы. Речь грамотна, используется преимущественно профессиональная лексика.

Оценка **«удовлетворительно»** - ответ недостаточно логически выстроен. Студент обнаруживает слабость в развернутом раскрытии профессиональных понятий. Выдвигаемые положения декларируются, но не аргументируются. Ответ носит преимущественно теоретический характер, непрямительно к конкретному делу. Знания специальной литературы не проявлены. Профессиональная лексика используется эпизодически.

Оценка **«неудовлетворительно»** - в ответе недостаточно раскрыты профессиональные понятия, категории. Студент проявляет стремление подменить научное обоснование раскрываемого вопроса рассуждениями обыденно-повседневного бытового характера. Ответ содержит ряд серьезных неточностей. Выводы поверхностны. Знания нормативных правовых актов не проявлены. Профессиональная лексика не используется.

## 5. Оценочные средства для промежуточной аттестации

### 5.1. Экзамен

1. **Описание:** экзамен состоит из 3-х заданий (1-е и 2-е задание - вопросы теоретического характера (первый вопрос – по Общей части уголовного процесса, второй вопрос – по Особенной части уголовного процесса, 3-е задание – решение юридического «казуса» (ситуационной задачи). Форма проведения – устно. На подготовку теоретических вопросов отводится 20 минут; на решение задачи – 10 минут. При решении задачи обучающийся может воспользоваться нормативно-правовыми актами (Уголовно-процессуальным кодексом РФ).

#### 2. Перечень теоретических вопросов:

а) вопросы по Общей части уголовного процесса:

1. Понятие, сущность и назначение уголовного судопроизводства
2. Стадии уголовного судопроизводства: понятие, виды, основные признаки
3. Источники уголовно – процессуального права
4. Действие уголовно-процессуального закона во времени, пространстве и по кругу лиц
5. Принципы уголовного судопроизводства: понятие, система и общая характеристика
6. Принцип состязательности и равноправия сторон как основа уголовного судопроизводства.
7. Презумпция невиновности: понятие, содержание и назначение.
8. Принципы уважения чести и достоинства личности, охраны прав и свобод человека и гражданина в уголовном судопроизводстве.
9. Язык уголовного судопроизводства. Переводчик, его процессуальное положение
10. Понятие участников уголовного судопроизводства, их классификация
11. Уголовное преследование: понятие, виды и порядок реализации
12. Суд-орган правосудия по уголовным делам, его полномочия. Состав суда
13. Прокурор в уголовном судопроизводстве: процессуальное положение в различных стадиях
14. Органы предварительного следствия. Следователь, его процессуальное положение. Полномочия руководителя следственного органа и следственной группы
15. Органы дознания. Процессуальный статус начальника органа дознания, начальника подразделения дознания, дознавателя
16. Процессуальное положение подозреваемого и обвиняемого
17. Правовой статус потерпевшего, частного обвинителя
18. Представительство в уголовном процессе
19. Процессуальный статус защитника. Соотношение понятий «защитник» и «адвокат». Категории дел, по которым участие защитника обязательно
20. Предмет и пределы доказывания по уголовному делу
21. Понятие доказательства, его свойства. Классификация и виды доказательств
22. Требования, предъявляемые к доказательствам
23. Доказывание в уголовном процессе: понятие, содержание, значение и цель. Использование в доказывании результатов оперативно – розыскной деятельности
24. Характеристика отдельных видов доказательств
25. Показания свидетеля и потерпевшего, их предмет и оценка. Свидетельский иммунитет.

26. Понятие и система мер процессуального принуждения
27. Задержание подозреваемого: сущность, основания, мотивы, процессуальный порядок и сроки задержания.
28. Понятие и виды мер пресечения. Основания и условия их избрания
29. Меры пресечения, избираемые судом
30. Система и характеристика иных мер процессуального принуждения
31. Ходатайства и обжалование процессуальных решений
32. Реабилитация в уголовном процессе: понятие и значение

б) вопросы по Особенной части уголовного процесса

1. Понятие, задачи и значение стадии возбуждения уголовного дела. Поводы и основание для возбуждения уголовного дела. Средства проверки сообщений о преступлениях. Процессуальный порядок возбуждения уголовного дела. Основание и порядок отказа в возбуждении уголовного дела
2. Сущность и значение предварительного расследования. Формы предварительного расследования
3. Производство предварительного следствия. Приостановление и возобновление предварительного следствия. Окончание предварительного следствия. Обвинительное заключение
4. Порядок привлечения лица в качестве обвиняемого
5. Понятие и система следственных действий. Общие правила производства следственных действий
6. Допрос и очная ставка: понятие, цели и правила проведения
7. Обыск и выемка: сходство и различие в основаниях и порядке производства
8. Освидетельствование: правовая регламентация процессуальной сущности, понятие, задачи, этические и психологические аспекты
9. Осмотр: понятие, его виды, процессуальные правила производства
10. Следственный эксперимент
11. Контроль и запись переговоров получение информации о соединениях между абонентами и (или) абонентскими устройствами: уголовно-процессуальная характеристика этих следственных действий.
12. Производство судебной экспертизы: сущность, классификация, основания, порядок и обязательное назначение
13. Дознание как форма предварительного расследования. Особенности производства дознания в сокращенной форме. Обвинительный акт и обвинительное постановление
14. Назначение и подготовка судебного заседания. Предварительное слушание
15. Понятие и структура судебного разбирательства. Общие условия судебного разбирательства
16. Подготовительная часть судебного разбирательства
17. Судебное следствие и его значение
18. Прения сторон и последнее слово подсудимого
19. Процессуальный порядок и условия постановления приговора
20. Понятие и значение приговора. Виды приговоров
21. Стадия исполнения приговора
22. Особый порядок принятия судебного решения при согласии обвиняемого с предъявленным ему обвинением.
23. Особый порядок принятия судебного решения при заключении досудебного соглашения о сотрудничестве.

24. Производство по уголовным делам, подсудным мировому судье
25. Особенности производства в суде с участием присяжных заседателей. Вердикт присяжных заседателей. Вынесение и провозглашение вердикта.
26. Производство в суде апелляционной инстанции
27. Производство в суде кассационной инстанции
28. Производство в суде надзорной инстанции
29. Возобновление производства по уголовному делу ввиду новых или вновь открывшихся доказательств
30. Особенности производства по уголовным делам в отношении несовершеннолетних
31. Особенности производства по уголовным делам в отношении лиц, обладающих неприкосновенностью и особым процессуальным статусом
32. Международное сотрудничество РФ в сфере уголовного судопроизводства. Функции Интерпола

### **3. Перечень юридических «казусов» (ситуационных задач):**

**Задача 1.** 19 августа 2014 г. к председателю правления садового некоммерческого товарищества «Горизонт» М-ову обратился оперуполномоченный одного из отделов МВД РФ по республике Татарстан Ф-ин, действовавший в рамках оперативно-розыскного мероприятия «оперативный эксперимент», с просьбой выдать ему за деньги справку, содержащую недостоверные сведения о том, что получатель справки выращивает на участке товарищества «Горизонт» сельскохозяйственную продукцию, что дает основания для предоставления торгового места на рынке. М-ов отказал просителю в выдаче справки. Однако оперативно-розыскные мероприятия были продолжены, и в их ходе 21 сентября 2014 г. к М-ву обратилась с аналогичной просьбой С-ва, также действовавшая в рамках оперативного эксперимента. М-ов выдал ей справку за 25 000 рублей.

На основании показаний свидетелей Ф-ина и С-вой, а также вещественных доказательств – пяти купюр номиналом 5 000 рублей, М-ов был осужден приговором Советского районного суда г. Казани от 1 февраля 2015 г. по ч. 3 ст. 204 УК РФ. Судебная коллегия по уголовным делам Верховного суда Республики Татарстан и Президиум Верховного суда Республики Татарстан, рассмотревшие дело в апелляционном и кассационном порядке, приговор в отношении М-ва оставили без изменений.

Судебная коллегия по уголовным делам Верховного суда РФ все предыдущие решения в отношении М-ва отменила и прекратила уголовное дело по п. 2 ч. 1 ст. 24 УПК РФ, признав за М-вым право на реабилитацию.

*Оцените принятые процессуальные решения.*

**Задача 2.** В ходе судебного разбирательства уголовного дела по обвинению С. в совершении преступления, предусмотренного ч. 4 ст. 291.1 УК РФ, в суд был вызван Н. Б. Ермаков, который дал следующие показания:

«Я получил постановление следователя о назначении психофизиологической экспертизы в отношении М. П. Потапова. Экспертиза была проведена 27 января 2015 г. в г. Твери с 14 часов до 16 часов 20 минут в помещении Следственного комитета по адресу..., в кабинете № 3, который соответствовал требованиям проведения данной экспертизы. Проведение экспертизы было зафиксировано с помощью видеосъемки. В ходе предварительного тестирования (4 теста) был сделан вывод о возможности проведения экспертизы. Была подготовлена программа тестирования с указанием контрольных вопросов, которые вызывают реакцию. В ходе исследования не выявлены реакции, которые были не согласованы с информацией, данной Потаповым. Реакции о том, что человек лжет, обнаружено не было.

Например, при проведении теста № 1 на вопрос "Ваши показания были ложными?" Потапов ответил отрицательно, и я не получил его реакцию, то есть он говорил правду. Также на вопрос о том, предлагал ли Вам С. передать деньги в сумме... рублей, мною также не было получено реакции, что человек врет. Соответственно, Потапов говорил правду в своих показаниях».

В апелляционной жалобе на обвинительный приговор суда защитник указал на то, что приговор основан на недопустимых доказательствах, в частности результатах использования детектора лжи (полиграфа).

*Оцените принятые процессуальные решения. Какое решение должен принять суд апелляционной инстанции?*

**Задача 3.** В ходе предварительного слушания судья Таганрогского городского суда Ростовской области по ходатайству защиты принял решение о признании недопустимым и исключении из числа доказательств по делу протокола обыска жилого помещения, поскольку при его производстве были допущены многочисленные нарушения уголовно-процессуального закона. Однако, он отказал в содержащихся в том же ходатайстве требованиях признать недопустимыми и исключить из числа доказательств: а) вещество из свертка из фрагмента полимерного материала белого цвета, изъятое в ходе производства обыска в жилище и приобщенное к уголовному делу в качестве вещественного доказательства; б) заключение эксперта, в соответствии с которым в указанном свертке находится вещество с остаточной массой 2,51 г, и оно содержит в своем составе наркотические средства: героин (диацетилморфин), 6-моноацетилморфин и ацетилкодеин; в) показания свидетеля Дунаева, участвовавшего в производстве обыска жилого помещения в качестве понятого.

Во время судебного разбирательства защитник заявил повторное ходатайство об исключении указанных доказательств, поскольку «все они получены на основании обыска, который произведен с нарушениями уголовно-процессуального закона и результаты которого признаны недопустимыми». Государственный обвинитель возразил против ходатайства защитника. По его мнению, в соответствии с ч. 1 ст. 88 УПК РФ каждое доказательство подлежит автономной оценке на предмет допустимости и вне связи с другими доказательствами. Все процессуальные действия, кроме обыска, произведены в полном соответствии с законом. Ни одного нарушения, допущенного при приобщении вещественного доказательства, производстве экспертизы и допросе свидетеля, защита указать не может.

Кроме того, государственный обвинитель заявил ходатайство о вызове в суд и допросе в качестве свидетеля следователя Евсеенко, производившего обыск в квартире обвиняемого и изымавшего сверток, в котором находилось вещество, впоследствии направленное на экспертизу.

*Какое решение должен принять суд?*

**Задача 4.** Гришин был осужден Измайловским районным судом г. Москвы за совершение преступления, предусмотренного ч. 3 ст. 30 и п. б) ч. 3 ст. 228.1 УК РФ. В приговоре суд, в частности, указал:

«Также вина подсудимого подтверждается материалами дела:

- постановлением о проведении оперативно-розыскного мероприятия «проверочная закупка», согласно которому у сотрудников полиции имелась оперативная информация о том, что по адресу... мужчина по фамилии Гришин занимается сбытом наркотического вещества «героин»;

- рапортом сотрудника полиции Самойлова П. Н. о задержании Гришина Евгения Константиновича по адресу... в ходе проведения оперативно-розыскного мероприятия «проверочная закупка»;



- заявлением Спирина Виктора Сергеевича о том, что он (Спирин) добровольно желает оказать помощь сотрудникам полиции в изобличении мужчины по фамилии Гришин и имени Евгений, который по адресу... занимается незаконным сбытом наркотического средства;

- протоколом личного досмотра Гришина Евгения Константиновича, в ходе которого у последнего в присутствии двух понятых были обнаружены и изъяты денежные средства в сумме... рублей. В момент изъятия Гришин Е. К. не отрицал, что деньги в сумме... рублей, он получил от мужчины по имени Виктор за продажу свертка с наркотическим веществом «героин»;

- протоколом добровольной выдачи наркотического средства Спириным В. С., который пояснил, что в свертке, выданном им сотрудникам полиции, находится наркотическое вещество «героин», приобретенное им у Гришина Евгения за... рублей по адресу...;

- протоколом осмотра предметов, в ходе которого были осмотрены конверт с наркотическим средством и денежные средства в размере... рублей».

Как отмечено далее в приговоре, «вышеприведенные доказательства по делу суд признает допустимыми, поскольку существенных нарушений действующего законодательства при их получении судом не установлено. Все доказательства собраны надлежащим должностным лицом и в рамках его полномочий. Суд считает все вышеприведенные доказательства относимыми и достоверными, поскольку они находятся в логической связи между собой и подтверждают фактические обстоятельства, установленные судом. Совокупность вышеприведенных доказательств суд считает достаточной для разрешения дела по существу и признания вины подсудимого в инкриминируемом ему деянии».

*Оцените действия суда и принятые решения.*

**Задача 5.** Абрамовская Я.А. была осуждена Белорецким городским судом республики Башкортостан по ч. 3 ст. 30, п. «б» ч. 2 ст. 228.1 УК РФ за совершение 9, 12 и 19 октября 2013 г. трех покушений на сбыт героина.

Осужденная обжаловала приговор, указав, что в его основу положены результаты трех осуществленных в отношении нее оперативно-розыскных мероприятий «проверочная закупка». При этом полиция привлекла к этим мероприятиям ранее судимых, наркозависимых лиц – фигурантов других уголовных дел, которые и выступили в роли покупателей наркотических средств.

В суде апелляционной инстанции защитник Абрамовской дополнительно отмечал, что по эпизодам 12 и 19 октября со стороны сотрудников правоохранительных органов имела место провокация, поскольку они уже выявили факт покушения Абрамовской на сбыт героина 9 октября, однако вопреки задачам оперативно-розыскной деятельности не пресекли ее действия, а продолжили проводить однотипные ОРМ.

Прокурор настаивал на законности приговора, указывая, что порядок проведения ОРМ «проверочная закупка» полностью соответствовал закону, основания, условия и порядок его проведения соблюдены, постановления об осуществлении всех трех закупок надлежащим образом утверждены руководителем соответствующего органа. Кроме того, он отметил, что Абрамовская уже давно была известна правоохранительным органам как наркозависимое лицо, и умысел на незаконный сбыт наркотических средств сформировался у нее по всем трем эпизодам независимо от действий сотрудников правоохранительных органов.

Верховный суд Республики Башкортостан отменил приговор в части осуждения Абрамовской по эпизодам 12 и 19 октября, соответствующим образом сократив окончательный срок лишения свободы. В остальной части приговор был оставлен без изменения.

*Оцените действия суда.*

**Задача 6.** Рыбаков проходил военную службу по призыву с мая 2014 года и неоднократно нарушал уставные правила взаимоотношений между военнослужащими. Он регулярно издевался над сослуживцами, унижал их, применял к ним насилие, желая тем самым продемонстрировать свое превосходство.

На основании поступивших от проходивших совместно с Рыбаковым военную службу Зырянова и Головина по данным фактам было возбуждено уголовное дело, Зырянов и Головин признаны потерпевшими. В ходе расследования, в частности, было установлено, что 16 августа 2014 года Рыбаков в казарме на территории воинской части потребовал от потерпевших заправить его кровать, а затем присесть. Недовольный их приседаниями, он нанес Зырянову удар кулаком по голове, отчего тот упал и стукнулся об угол тумбочки, а Головину нанес несколько ударов кулаком в грудь.

Эти обстоятельства были установлены, среди прочего:

- показаниями потерпевших,
- показаниями свидетеля Липанова, также присутствовавшего 16 августа в казарме,
- протоколом следственного эксперимента, проведенного с участием потерпевших и свидетеля.

В ходе рассмотрения дела в суде защитник Рыбакова настаивал на исключении протокола следственного эксперимента из числа доказательств как недопустимого. Он полагал, что по делу имела место одновременная проверка показаний на месте нескольких лиц, что не соответствует требованиям закона.

*Какое решение примет суд?*

**Задача 7.** В рамках расследования уголовного дела по факту безвестного исчезновения Котова следователю поступила оперативная информация о том, что незадолго до исчезновения Котов беседовал с Даниловым по телефону, и они договаривались встретиться.

На основании данной информации следователь вынес постановление о получении информации о соединениях между абонентскими устройствами – сим-картами Котова и Данилова. Предоставленная оператором мобильной связи информация подтвердила факт соединений.

С тем, чтобы установить местонахождение Данилова в момент совершения предполагаемого преступления, следователь вынес постановление о выемке его мобильного телефона. При предъявлении постановления Данилов отказался выдать телефон, пояснив, что в памяти телефона находятся сведения, составляющие его личную тайну, а также сведения о счетах в банках, принадлежащих ему и возглавляемому им ООО «Артекс». Тогда следователь произвел выемку телефона принудительно.

*Оцените действия сотрудников правоохранительных органов и принятые процессуальные решения.*

**Задача 8.** Следователь, расследовавший уголовное дело по обвинению Ж. и Б. по п. «а» ч. 3 ст. 228.1 УК РФ, дал органу дознания письменное поручение о проведении оперативно-розыскного мероприятия – прослушивании телефонных разговоров граждан Ж. и Б. Эти оперативно-розыскные мероприятия были поручены органу дознания следователем как не терпящие отлагательства при наличии информации о совершении особо тяжкого преступления. При этом областной суд был уведомлен о начале оперативно-розыскных мероприятий.

Дознаватель провел указанные оперативно-розыскные мероприятия – прослушивание телефонных переговоров Ж. и Б., состоявшихся в вечернее время 20 марта и в утреннее время 21 марта 2014 года.

Рапорт, оформляющий передачу результатов ОРД, дознаватель передал руководителю начальника ОВД, который своим постановлением передал результаты оперативно-розыскной деятельности следователю.

Следователь, осуществив проверку предоставленных оперативно-розыскных материалов, счел их недопустимыми и приобщать к делу в качестве доказательств не стал.

*Оцените действия сотрудников правоохранительных органов и принятые процессуальные решения.*

**Задача 9.** К прокурору Ясногорского района Тульской области от директора МУП «Ясногорское управление ЖКХ» поступил материал о предполагаемом хищении экспедитором Курочкиным со склада предприятия 95 электросчетчиков общей стоимостью 255 000 рублей. Прокурор района поручил дознавателю Отдела МВД России по Ясногорскому району возбудить уголовное дело и произвести расследование.

В целях проверки наличия оснований для возбуждения уголовного дела дознаватель произвел осмотр склада МУП, откуда было произведено хищение (следов взлома не установлено); истребовал и получил документы о приобретении предприятием электросчетчиков (факт приобретения электросчетчиков подтвердился); допросил заведующего складом (он подтвердил факт хищения, но точную дату указать не смог); допросил одного из четырех вахтеров (о хищении на предприятии вахтер узнал от директора склада, ничего подозрительного в период дежурства не заметил), произвел обыск в квартире Курочкина. В ходе обыска было обнаружено 33 электросчетчика. Посчитав данное обстоятельство достаточным для возбуждения уголовного дела, дознаватель задержал Курочкина на основании п. 3 ч. 1 ст. 91 УПК РФ и назначил задержанному адвоката в качестве защитника. После явки адвоката, незамедлительно допросив Курочкина в качестве подозреваемого, дознаватель возбудил в его отношении уголовное дело по признакам преступления, предусмотренного ч. 2 ст. 201 УК РФ.

*Оцените действия сотрудников правоохранительных органов и принятые процессуальные решения.*

**Задача 10.** В Отдел МВД России по району Дорогомилово г. Москвы обратилась гражданка Украины О. В. Стешенко, которая устно сообщила, что обнаружила при прохождении через турникеты на станции метро Киевская г. Москвы пропажу своей сумочки. В сумочке находились деньги в размере 580 гривен и 350 долларов США, а также паспорт. Иных документов, удостоверяющих личность, у нее не имеется. Оперативный дежурный выслушал заявительницу, но предложил обратиться в УВД на Московском метрополитене, так как обеспечение правопорядка по месту обнаружения признаков преступления осуществляется именно этим органом внутренних дел. Также оперативный дежурный пояснил О. В. Стешенко, что ее заявление вряд ли будет принято, так как удостоверяющих личность документов у нее не имеется, а соответствующими инструкциями прием таких заявлений сотрудникам полиции запрещен.

*Оцените действия сотрудников правоохранительных органов и принятые процессуальные решения.*

**Задача 11.** В прокуратуру района поступило сообщение директора ГСКОУ «Специальная коррекционная школа-интернат» о фактах совершения сексуальных насильственных действий в отношении малолетней З. Информация незамедлительно была направлена в следственный орган. Следователем после формально проведенной доследственной проверки и без учета полученных данных, в частности, акта судебно-медицинского обследования и данных в присутствии социального педагога подробных объяснений потерпевшей о совершении в ее

отношении отчимом насильственных действий, было вынесено постановление об отказе в возбуждении уголовного дела. После отмены 17 декабря 2010 г. заместителем руководителя следственного отдела данного постановления в результате дополнительной проверки, подтвердившей необходимость возбуждения уголовного дела, вновь последовал отказ следователя в возбуждении уголовного дела за отсутствием события преступления. Проверка, предпринятая прокуратурой, подтвердила незаконность вынесения следователем «отказного» постановления. Заместителем прокурора района постановление следователя 24 января 2011 г. было отменено, 28 января 2011 г. прокурор района направил мотивированное постановление руководителю следственного органа для решения вопроса о возбуждении уголовного дела.

*Оцените действия сотрудников правоохранительных органов и принятые процессуальные решения.*

**Задача 12.** 6 октября 2014 г. участковый уполномоченный полиции ОП по оперативному обслуживанию Междугорского муниципального района МО МВД России «Чистопольский» Антипин принял от гражданки М. устное заявление об изнасиловании ее гражданами Н. и К. Пренебрегая обязанностью, установленной Федеральным законом «О полиции» (статья 12), из личных корыстных побуждений не поставил в известность о данном заявлении оперативного дежурного, умышленно воспрепятствовал регистрации сообщения о тяжком преступлении, проигнорировал необходимость его проверки и закрепления следов преступления.

Не доверяя участковому уполномоченному гр-ка М. самостоятельно явилась в отдел полиции и передала лично оперативному дежурному заявление о совершенном в отношении нее преступлении, о котором ранее устно заявила названному сотруднику полиции. Чтобы скрыть свое преступное поведение участковый уполномоченный Антипин уговорил потерпевшую М. подписать чистый бланк объяснения, в который в дальнейшем внес от ее имени заведомо ложные сведения о якобы имевших место побоях, а не изнасиловании.

14 октября 2014 г. предпринятой прокуратурой района проверкой исполнения законодательства об учетно-регистрационной дисциплине факт сокрытия Антипиным от регистрации заявления М. был вскрыт. О результатах проверки в установленном уголовно-процессуальным законом порядке прокурором района было сообщено руководителю Следственного отдела СК России по Междугорскому району.

*Оцените действия сотрудников правоохранительных органов и принятые процессуальные решения. Решите вопрос об ответственности участкового.*

**Задача 13.** В Министерство внутренних дел по Кабардино-Балкарской Республике на телефон доверия «Горячей линии МВД» поступило устное сообщение от мужчины, который представился Отаром Габришвили, гражданином Грузии. Мужчина сообщил, что недавно был необоснованно задержан сотрудниками полиции как лицо, нарушившее миграционное законодательство. После задержания сотрудник одного из районных отделов внутренних дел Руслан Дадоев потребовал взятку, угрожая в случае отказа в передаче денежных средств «крупными неприятностями». Такие требования Дадоев предъявлял ко всем задержанным, заявляя, что «должен потом поделиться наверху». Для связи с ним Габришвили попросил использовать электронную почту, которую продиктовал. О своем месте жительства не сообщил, так как боится мести со стороны сотрудников полиции за обращение на горячую линию МВД.

Оперативный дежурный, принявший информацию, кратко ее записал в рабочий журнал дежурного по МВД и доложил содержание начальнику штаба. Начальник штаба, заслушав доклад, уточнил, точно ли записано сообщение. Получив подтверждение начальник штаба приказал оперативному дежурному передать эту информацию в форме рапорта для использования в оперативных целях в службу собственной безопасности МВД как анонимное

сообщение, но не указывать фамилию Дадоева, так как тот является представителем уважаемого в республике рода. В дальнейшем он посоветовал дежурному не тратить рабочее время на фиксацию обращений по горячей линии, так как большинство из таких сообщений носит неконкретный клеветнический характер, позорящий сотрудников полиции. Если же преступление действительно совершено, то заявитель должен обратиться в орган внутренних дел лично, как и предусмотрено законом.

*Оцените действия сотрудников правоохранительных органов.*

**Задача 14.** В ходе допроса следователем следственного отдела ОМВД России по Энскому муниципальному району в качестве свидетеля преступления, предусмотренного ч. 1 ст. 161 УК РФ, Д. В. Попович сделал сообщение о вымогательстве у него взятки одним из заместителей главы района. Следователь пояснил, что Д. В. Попович вызван для дачи показаний по обстоятельствам насильственного преступления. Вымогательство взятки не имеет к данному преступлению никакого отношения и в этой части показания Д. В. Поповича следователь заносить в протокол не будет. Если же Д. В. Попович хочет «вывести на чистую воду» руководителей района, то ему следует обращаться с заявлением в Следственный отдел СУ СК России по Энской области, к подследственности которого и относится расследование таких преступлений.

Так как следователь отказался заносить не относящиеся к делу показания Д. В. Поповича в протокол, свидетель отразил заявление о вымогательстве взятки в замечаниях к протоколу. По окончании следственного действия следователь отобрал у Д. В. Поповича подпись об уголовной ответственности за заведомо ложный донос по ст. 307 УК РФ, сделал ксерокопию протокола допроса свидетеля, заверил копию протокола своей подписью, подписью руководителя и гербовой печатью следственного органа. На следующие сутки, а фактически через 38 часов после составления протокола, следователь сдал копию протокола в дежурную часть органа внутренних дел для регистрации как сообщения о преступлении.

*Оцените действия сотрудников правоохранительных органов и принятые процессуальные решения.*

**Задача 15.** Следователем Н-кого следственного отдела Следственного управления СК России по Энской области К. Р. Петропавловским проводилась проверка по факту обнаружения 27 февраля 2015 года в городском парке скелетированного трупа неустановленного мужчины. Постановлением прокурора области от 1 марта 2015 года материал проверки был передан следователю по расследованию особо важных дел Следственного управления СК России по Энской области Р. К. Владимирскому. В качестве основания такой передачи прокурором в постановлении указана грубая волокита при проведении проверочных действий, непринятие процессуального решения при наличии признаков преступления.

Следователь Следственного управления Р. К. Владимирский составил рапорт на имя руководителя управления о продлении сроков проверки до 10 суток, т.е. до 7 марта 2016 года, который был удовлетворен. Во исполнение указаний прокурора следователь также назначил судебную медицинскую экспертизу для установления причин смерти неизвестного мужчины. В связи с непоступлением в Следственное управление заключения эксперта, 9 марта 2016 года (первый рабочий день после нерабочего дня) следователь вынес постановление об отказе в возбуждении уголовного дела в связи с отсутствием события преступления.

*Оцените действия сотрудников правоохранительных органов и принятые процессуальные решения.*

**Задача 16.** В ходе плановой проверки исполнения трудового законодательства в АО «Станкомашхимпром» старшим помощником прокурора района выявлены нарушения при

ведении учета рабочего времени водителей, оформлении путевых листов, установлен факт ведения «двойной отчетности» при списании горюче-смазочных материалов (ГСМ), что указывает на возможное хищение бензина и других ГСМ. По результатам проверки старшим помощником прокурора с согласия прокурора района вынесено постановление о направлении материалов для проведения проверки в следственный отдел органа внутренних дел для решения вопроса об уголовном преследовании.

Следователь, которому прокурором было поручено проведение проверки, опросил генерального директора акционерного общества, его заместителей, начальника транспортного цеха, водителей, произвел выемку финансовой и иной документации, назначил проведение ревизии и получил ее заключение, назначил и получил заключение финансово-бухгалтерской экспертизы. В связи с большим объемом проверочных действий срок проверки продлевался следователем с согласия прокурора района до 10 суток, а затем до 1 месяца. Факты нарушений при списании ГСМ подтвердились, однако следователь не усмотрел оснований для возбуждения уголовного дела.

В постановлении об отказе в возбуждении уголовного дела следователь указал, что максимальный установленный законом срок проведения проверки истек, все возможные следственные и иные проверочные мероприятия выполнены, однако установить вину конкретных работников акционерного общества и механизм хищения ГСМ, а также точный объем и стоимость похищенного, не представляется возможным. Кроме того, вред причинен только коммерческой организации, в уставном капитале которой нет участия государства, а с соответствующим заявлением генеральный директор АО «Станкохиммашпром» не обращался.

*Оцените действия сотрудников правоохранительных органов и принятые процессуальные решения.*

**Задача 17.** В опорный пункт полиции в станице Курская Ставропольского края к участковому уполномоченному полиции обратился житель станицы Королев, который сообщил, что несколько часов назад переходил через Малый левобережный канал по мосту, который находится примерно в километре от станицы. На мосту он столкнулся с ранее незнакомым нетрезвым высоким парнем, который потребовал от Королева «кошелек или жизнь». Королев хотел пройти мимо, приняв эти слова за шутку, но парень схватил его левой рукой за рубашку, а правой рукой достал из кармана куртки какой-то металлический предмет и потребовал вытащить все ценное из карманов. Королев испугался и хотел убежать, оттолкнул парня, который оступился и упал в канал. Вероятно парень ударился головой о старую притопленную сваю моста и потерял сознание, потому что сразу же скрылся под водой. Королев сожалеет о случившемся и полагает, что напавший на него парень погиб и его тело унесло течением в Курское водохранилище.

Участковый уполномоченный попросил Королева никуда не уезжать из станицы несколько дней, сообщил о случившемся в дежурную часть Отдела МВД России по Курскому району и вызвал водолазов МЧС для проверки канала и водохранилища на предмет нахождения трупа. После этого участковый осмотрел мост через канал и прилегающую территорию, но ничего относящегося к описанным Королевым событиям не обнаружил. Тела в воде в районе моста также не было видно, что участковый отразил в протоколе осмотра места происшествия.

*Оцените действия сотрудников правоохранительных органов и принятые процессуальные решения.*

**Задача 18.** Дознаватель полиции 19 июля 2014 года возбудил уголовное дело в отношении Турина, а 4 августа по результатам проведенного дознания составил обвинительный акт, в котором указывалось следующее. Турин и Максимов пришли к Гаврилову с целью "достать"

спиртное. Поскольку хозяин отсутствовал, Турин через окно проник в дом и похитил бутылку водки. Заметив пришедшего Гаврилова, Турин выбежал с похищенным, но по дороге выбросил бутылку. Деяние Турина дознаватель квалифицировал по ч. 1 ст. 161 УК РФ как открытое (перед Максимовым) хищение чужого имущества стоимостью 285 рублей.

Прокурор вернул дело для производства предварительного следствия, указав следующее. Турин похитил имущество путем незаконного проникновения в жилище. Причем Максимов фактически не понимал характера совершаемых Туриним действий. При таких обстоятельствах нельзя считать, что последним было совершено открытое хищение имущества. Таким образом, действия Турина, по мнению прокурора, должны быть квалифицированы по ч. 2 ст. 158 УК РФ. Следователь органа внутренних дел, получив из прокуратуры дело, вынес постановление о принятии его к своему производству и через несколько дней прекратил его, передав материалы для возбуждения производства об административном правонарушении.

*Оцените действия сотрудников правоохранительных органов и принятые процессуальные решения.*

**Задача 19.** Между Гаджиевым и Редковым произошла драка, в ходе которой Гаджиев несколько раз ударил Редкова головой о металлическую ручку на воротах гаража, проломив ему наружную пластину лобной кости. По окончании драки Гаджиев и присутствовавший при избиении Равиков ушли, а Редков остался лежать на земле. Спустя некоторое время Гаджиев вернулся на место происшествия, ударил Редкова ногой в лицо, а затем, взяв под руки, оттащил к железнодорожному пути и, дождавшись медленно проходящего товарного поезда, забросил его на сцепку вагонов. Упавшее под колеса поезда тело Редкова обнаружили на утро на стрелке железнодорожных путей в другом районе в тринадцати километрах от места драки. После возбуждения уголовного дела дознаватель РОВД того района, где было обнаружено тело Редкова, провел неотложные следственные действия – установил личность погибшего, установил первоначальное место происшествия и, проведя его осмотр, передал дело знакомому следователю РОВД того района, где состоялась драка. Следователь РОВД вынес постановление о принятии дела к производству, о чем уведомил начальника своего РОВД.

*Оцените действия сотрудников правоохранительных органов и принятые процессуальные решения.*

**Задача 20.** Белявская была задержана судебным приставом в зале суда за оскорбление судьи. После возбуждения уголовного дела по признакам преступления, предусмотренного ч. 2 ст. 297 УК РФ за неуважение к суду, Белявская заявила следователю следственного комитета, возбудившему данное дело и принявшему его к своему производству, ходатайство о принятии мер попечения о ее детях, которые остались без присмотра, поскольку ни в протоколе ее задержания, ни в постановлении о возбуждении уголовного дела не было определено место нахождения ее двоих несовершеннолетних детей. Следователь отказал в удовлетворении этого ходатайства, сославшись на то, что, во-первых, ее дети не являются малолетними, а, во-вторых, судья вряд ли даст согласие на заключение ее под стражу, и она в течение двух суток вернется домой.

В тот же день оскорбленный судья опубликовал на своей странице в социальных сетях текст, в котором имела следующая фраза: «Преступление, совершенное Белявской в присутствии большого количества народа, дискредитирует судебную власть. Но я уверен, что Белявская довольно скоро понесет заслуженное наказание, ведь уже сейчас, в момент написания этих строк, следователь проводит допросы свидетелей Муромова, Пахомова и Трубецкой».

*Оцените действия судьи.*

**Задача 21.** В Никулинский районный суд г. Москвы обратился адвокат О. П. Чубак с жалобой в порядке ст. 125 УПК РФ, в которой указал, что 25 марта 2014 года между ним и гражданином Аленкиным заключено соглашение на осуществление защиты и представление интересов по уголовному делу. 23 апреля 2015 года с него, как с защитника, следователем была отобрана подписка о неразглашении тайны предварительного следствия, и он был предупрежден об уголовной ответственности, предусмотренной ст. 310 УПК РФ. Ходатайство защитника о разрешении использования информации из материалов уголовного дела с целью оказания надлежащей юридической помощи Алёнкину старший следователь Гитаровым оставил без удовлетворения. Защитник заявил, что данные действия следователя ограничивают его как адвоката в собирании и использовании доказательств и фактов по уголовному делу. По мнению защитника О. П. Чубака, он и другие защитники Алёнкина тем самым лишены возможности согласовывать позицию защиты по уголовному делу, что приводит к нарушению права обвиняемого на защиту.

*Оцените ситуацию. Какое процессуальное решение должно быть принято?*

**Задача 22.** Епифанову было предъявлено обвинение в совершении преступления, предусмотренного ч. 1 ст. 161 УК РФ. 25 июля 2014 года постановлением Воршинского межрайонного прокурора уголовное дело в отношении Епифанова было изъято у органа дознания и передано для производства предварительного следствия в СО ГУ "Межмуниципальный отдел МВД России "Воршинский" с указанием мотивов принятого решения: большой объем и сложность предстоящей работы по уголовному делу; длительные сроки предстоящего расследования (необходимо назначение и проведение по уголовному делу судебно-психиатрической экспертизы), а также исходя из того, что следователь является более квалифицированным субъектом расследования, нежели дознаватель. Помимо того, прокурор указал, что в случае производства дознания не удастся соблюсти разумные сроки уголовного судопроизводства. В представленных материалах дела имеется постановление следователя о принятии данного уголовного дела к производству.

*Оцените действия сотрудников правоохранительных органов и принятые процессуальные решения.*

**Задача 23.** Следователем СЧ СУ ОМВД России по району «Сокол» велось предварительное следствие по факту совершения Д. разбойного нападения. При этом в рамках расследования установлены признаки причинения неустановленными лицами Д. телесных повреждений, не связанных с расследуемым деянием. В связи с этим следователем принято решение о выделении материалов в отдельное производство и проведении доследственной проверки в соответствии с положениями ст.ст.144-145 УПК РФ.

По результатам проведенной проверки ОМВД России по району «Сокол» принято решение об отказе в возбуждении уголовного дела в связи с отсутствием признаков состава преступлений, предусмотренных ст.ст.112, 114 УК РФ.

Кроме того, в ходе производства предварительного расследования следователем было установлено, что одновременно в ОМВД России по Левобережному району находится уголовное дело по обвинению Д. в совершении преступления, предусмотренного ч.1 ст.162 УК РФ.

Прокурор Головинской межрайонной прокуратуры, отменяя постановление об отказе в возбуждении уголовного дела по факту причинения Д. телесных повреждений неустановленными лицами, как несоответствующее требованиям ч.1 ст.148 УПК РФ, одновременно дал письменное указание руководителю следственного органа о необходимости рассмотрения вопроса о соединении в одном производстве вышеуказанных уголовных дел,



определив местом производства предварительного следствия Следственное управление Отдела МВД России по району «Сокол».

*Оцените действия сотрудников правоохранительных органов и принятые процессуальные решения.*

**Задача 24.** Руководителем следственного органа принято решение о соединении уголовных дел, расследуемых по фактам совершения кражи с отягчающими обстоятельствами и разбойного нападения в Краснопресненском районе г. Москвы, в одно производство в связи с тем, что по каждому из уголовных дел обвиняемым значится Петров.

Адвокат Петрова, не согласившись с вышеуказанным процессуальным решением руководителя следственного органа, обратился в районный суд по месту производства предварительного расследования с жалобой, в которой просит признать постановление руководителя следственного органа незаконным, необоснованным и немотивированным.

Постановлением районного суда адвокату Петрова отказано в рассмотрении жалобы по существу в связи с отсутствием в ней сведений, подлежащих судебной проверке, а также предмета обжалования, определенного статьей 125 УПК РФ.

*Оцените действия суда.*

**Задача 25.** Никулинским районным судом г. Москвы Михайлов был признан виновным в незаконном сбыте наркотических средств в существенном размере, а также в незаконном приобретении и хранении наркотических средств в существенном размере без цели сбыта.

В рамках предварительного расследования и впоследствии судом установлено, что «25 декабря 2014 года в 23 час. 15 мин. около торгового павильона по адресу «...» Михайловым были приобретены наркотические средства у Иванова и Сидорова...».

В ходе расследования уголовное дело в отношении Иванова и Сидорова выделено в отдельное производство на основании п.2 ч.1 ст.154 УПК РФ в связи с тем, что на момент совершения преступления данные лица являлись несовершеннолетними.

В апелляционной жалобе защитник Михайлова просит признать приговор суда незаконным ввиду существенного нарушения уголовно-процессуального закона и неправильного применения уголовного закона, руководствуясь тем, что на момент вынесения приговора суда виновность Иванова и Сидорова, в отношении которых уголовное дело выделено в отдельное производство, не установлена.

*Дайте ответ на апелляционную жалобу.*

**Задача 26.** Викторov, угрожая Данилову ножом, потребовал у него мобильный телефон. После отказа Данилова отдать телефон Викторov ударил его ножом в плечо, отобрал телефон и скрылся. Уже через несколько минут Данилов смог сообщить о случившемся проезжавшим по улице сотрудникам полиции, благодаря чему при обследовании полицейскими близлежащих жилых кварталов Викторov был обнаружен и задержан. При задержании и в ходе доставления в Отдел МВД России по району «Замоскворечье» города Н-ска Викторov неоднократно высказывал угрозы убийством в адрес Данилова – обещал, что если не он, Викторov, то его друзья расправятся с Даниловым за то, что он сообщил о преступлении в полицию.

Указанные угрозы были приведены в протоколе задержания Викторова, а также в объяснениях полицейских, осуществивших задержание, и Данилова на имя следователя. На этом основании следователь вынес постановление о сохранении в тайне данных о личности Данилова и предоставлении ему псевдонима. Данное постановление вместе с объяснением Данилова следователь поместил в конверт и опечатал его. Впоследствии в постановлении о возбуждении уголовного дела в отношении Викторова, а также в постановлениях о признании Данилова потерпевшим и о назначении судебно-медицинской экспертизы для определения

характера и степени причиненного потерпевшему физического вреда, вместо подлинных сведений о нем следователь использовал псевдоним.

Ознакомившись с постановлением о назначении экспертизы, Викторов заявил ходатайство о ее производстве в его присутствии. Следователь отказал в удовлетворении ходатайства, обосновав отказ возможностью угроз подозреваемого потерпевшему при производстве экспертизы.

*Оцените действия сотрудников правоохранительных органов и принятые процессуальные решения.*

**Задача 27.** В производстве следователя Следственного отдела по Михайловскому району Следственного управления СК России по Н-скому краю находится уголовное дело по обвинению Винокурова в участии в преступном сообществе и совершении ряда иных тяжких и особо тяжких преступлений, в том числе убийства Евстратова. Очевидец убийства Жуков, будучи допрошенным в качестве свидетеля, показал, что сможет опознать убийцу Евстратова, однако боится оказаться с ним лицом к лицу, помня, с какой жестокостью было совершено преступление. Заявив, что испытывает страх перед обвиняемым, в то же время Жуков пояснил, что каких-либо угроз в его адрес ни от обвиняемого, ни от других лиц не получал. Будучи уведомленным о праве ходатайствовать о применении мер безопасности, предусмотренных УПК РФ, Жуков заявил ходатайство о проведении опознания в условиях, исключающих его визуальное наблюдение обвиняемым.

Следователь вынес постановление об удовлетворении ходатайства, обосновав необходимость опознания в указанных условиях тем, что Винокуров обвиняется в совершении ряда тяжких и особо тяжких преступлений, в том числе в участии в преступном сообществе, что, по мнению следователя, обуславливает возможность угроз обвиняемого свидетелю при производстве опознания в обычных условиях.

Перед предъявлением для опознания защитник Винокурова заявил ходатайство о том, чтобы ему позволили находиться в помещении не с его подзащитным, а в смежном помещении, в котором будут находиться опознающий, понятые и следователь.

*Оцените действия сотрудников правоохранительных органов и принятые процессуальные решения.*

**Задача 28.** В производстве следователя Следственного отдела по Талицкому району Следственного управления СК России по Н-ской области находится уголовное дело по обвинению Авилова в убийстве Власова. По заключению судебно-медицинского эксперта, помимо проникающего ранения сердца, явившегося причиной смерти Власова, на голове и туловище трупа имеются 8 подкожных гематом и 5 ссадин кожных покровов, которые могли быть причинены ударами, нанесенными кулаками.

В постановлении о привлечении в качестве обвиняемого, в частности, указано, что Авилов в ходе ссоры с Власовым нанес последнему множественные удары кулаками в различные части тела, а затем удар ножом в грудь, от которого последний скончался на месте. 1 марта 2016 г. руководитель следственного отдела, изучив уголовное дело, дал указание следователю об окончании следственных действий и составлении обвинительного заключения для направления дела в суд. 2 марта 2015 г. следователь обжаловал это указание руководителю Следственного управления СК России по Н-ской области.

В жалобе следователь указал, что, по его мнению, обстоятельства, подлежащие доказыванию, еще не установлены, т.к. в показаниях обвиняемого и двух очевидцев убийства имеются противоречия: обвиняемый, признав себя виновным в убийстве Власова, в то же время показал, что кулаками нанес ему около 10 ударов, по показаниям же свидетелей-очевидцев таких ударов было не менее 15-20. На очных ставках обвиняемый и свидетели

подтвердили ранее данные ими показания. В этой связи, по мнению следователя, необходимо провести дополнительные следственные действия для установления точного количества ударов, нанесенных Власову кулаками, и указания этих ударов в новом постановлении о привлечении Авилова в качестве обвиняемого.

8 марта 2015 г. руководитель Следственного управления СК России по Н-ской области вынес постановление об отказе в удовлетворении жалобы следователя.

*Оцените действия сотрудников правоохранительных органов и принятые процессуальные решения.*

**Задача 29.** Постановлением следователя Следственного Департамента Министерства внутренних дел Российской Федерации от 21 сентября 2014 года в отношении Дмитриева Н. П. было возбуждено уголовное дело по признакам преступления, предусмотренного ч. 5 ст. 264 УК РФ.

Как было установлено следствием, 20 сентября 2015 г. около 01 часа 30 минут, Дмитриев Н.П. в нарушение пункта 2.7 Правил дорожного движения РФ, запрещающего управление транспортным средством в состоянии опьянения (алкогольного, наркотического или иного), управлял в состоянии алкогольного опьянения технически исправным принадлежавшим ему автомобилем /марка 1/, государственный регистрационный знак \*\*. На 10 километре автодороги \*\*\* Дмитриев Н.П. не учел скоростной режим, а также состояние дорожного покрытия и погодных условий, не справился с управлением, что привело к заносу автомобиля, выезду на встречную полосу, и допустил столкновение с автомобилем /марка 2/ государственный регистрационный знак \*\* под управлением М., \*\* г.р., который двигался во встречном направлении. В результате происшедшего дорожно-транспортного происшествия водителю автомобиля /марка 2/ М. были причинены телесные повреждения, от которых он скончался на месте происшествия. Сам Дмитриев Н.П. в связи с полученными тяжелыми повреждениями был доставлен в больницу.

Впоследствии, 7 октября 2015 года, от полученных повреждений Н. П. Дмитриев скончался. В этой связи на основании п. 4 ч. 1 ст. 24 УПК Российской Федерации уголовное дело в отношении Дмитриева Н.П. было прекращено.

Отец Н. П. Дмитриева, П. К. Дмитриев, обжаловал постановление следователя о прекращении уголовного дела в \*\*\* районный суд города Москвы.

*Оцените действия сотрудников правоохранительных органов и принятые процессуальные решения.*

**Задача 30.** В производстве следователя находилось уголовное дело, возбужденное по заявлению Мишиной, по обвинению Тимонина по ч. 1 ст. 137 УК РФ. Следователем были собраны доказательства, достаточные для обвинения Тимонина в том, что он 11 марта 2014 года, находясь по адресу: г. Москва, \*\*\*, из личной заинтересованности, с целью негласного контроля за действиями знакомой ему Мишиной, воспользовавшись наличием беспрепятственного доступа к ее мобильному телефону, осуществил загрузку с неустановленных информационных ресурсов и установку электронных систем контроля «SPY» и «BlackSpy», использование которых на территории Российской Федерации запрещено и которые являются компьютерными программами, предназначенными для удаленного контроля с помощью СМС-команд портативных компьютерных устройств и мобильных телефонов сотовой связи путем осуществления негласных записей разговоров пользователя устройства и звуков окружения наблюдаемого устройства, негласного просмотра истории вызовов и управления списком контактов, негласного просмотра истории СМС, чтения и удаления СМС пользователя, получения текущих координат навигационной системы GPS и т. д.

Впоследствии, в период времени с 11 марта 2014 года по 30 октября 2014 года Тимонин систематически осуществлял использование ранее установленных на мобильный телефон Мишиной вредоносных программ с целью получения вышеуказанных сведений без согласия потерпевшей и вопреки ее волеизъявлению путем направления на ее мобильный телефон СМС-команд.

Свои действия Тимонин объяснил тем, что они с Мишиной длительное время состояли в романтических отношениях, однако в последние несколько месяцев их общения Тимонин начал подозревать ее в неверности. Поэтому он хотел проследить за ее телефонными звонками и СМС-сообщениями, чтобы удостовериться в правильности своих предположений.

После привлечения Тимонина в качестве обвиняемого, следователю поступило заявление потерпевшей Мишиной, в которой та сообщала, что «не держит зла» на Тимонина, планирует выйти за него замуж и просит не передавать дело в суд.

*Какое решение должен принять следователь?*

**Задача 31.** Приговором Благовещенского городского суда Бородин А.И. был осужден по ч. 1 ст. 105 УК РФ к 10 годам лишения свободы в исправительной колонии особого режима. Как установлено приговором, 5 января 2015 г. в вечернее время находясь у входа в ресторан «Амур» умышленно, на почве возникшей личной неприязни, с целью причинения смерти нанес Черкасову П. А. не менее двух ударов ножом в область груди, причинив колото-резаное ранение грудной клетки, повлекшее смерть.

В апелляционной жалобе осужденный просил приговор суда отменить как незаконный и необоснованный, дело направить на новое рассмотрение в суд первой инстанции. В обоснование своих доводов указал, что приговор был вынесен незаконным составом суда, т. к. судья Бояркина подлежала отводу, поскольку еще в ходе предварительного следствия принимала участие в деле – выносила решение о продлении ему меры пресечения в виде заключения под стражу.

Также осужденный утверждал, что приговор был основан на недопустимых доказательствах, полученных с нарушением закона. Так, свидетели Костюченко и Ванин являются родственниками погибшему, а Зорин его друг, в связи с чем указанные лица заинтересованы в исходе дела и их показания не могут быть положены в основу приговора; понятые, привлеченные для осмотра места происшествия являлись родственниками друг другу; заключение судебно-медицинской экспертизы было получено с нарушением уголовно-процессуального законодательства – составлено в выходной день; в ходе предварительного следствия свидетели Ссорина и Шикова были допрошены в присутствии друг друга, в судебное заседание не вызывались, а их показания были оглашены в порядке ч. 1 ст. 281 УПК РФ. Кроме того, при оглашении приговора отсутствовал секретарь судебного заседания.

На жалобу Бородина А.И. поступили возражения государственного обвинителя и потерпевшего, которые находят приговор законным и обоснованным.

*Какое решение должен принять суд по апелляционной жалобе?*

**Задача 32.** Законный представитель несовершеннолетнего обвиняемого Пахомова 17 июня 2015 года направил жалобу прокурору, в которой указал, что следователь не ознакомил его с материалами уголовного дела, чем существенно нарушил его права.

Защитник обвиняемого также обратился в суд с жалобой о проверке законности и обоснованности продления срока содержания под стражей Пахомова. В жалобе им были изложены следующие доводы. Продление срока содержания под стражей свыше шести месяцев допускается только в отношении лиц, обвиняемых в совершении тяжкого или особо тяжкого преступления. Пахомову предъявлено обвинение в совершении преступления, предусмотренного ч. 1 ст. 161 УК РФ, т.е. преступления средней тяжести. Срок содержания

под стражей истек 15 июня 2015 г. Материалы уголовного дела в установленный срок для ознакомления представлены не были.

*Оцените действия сотрудников правоохранительных органов и принятые процессуальные решения.*

#### **4. Перечень экзаменационных билетов.**

#### **5. Критерии оценки.**

**Оценка «отлично»** ставится студенту, ответ которого содержит:

Глубокое знание программного материала, а также основного содержания и новаций лекционного курса;

Знание концептуально-понятийного аппарата всего курса;

Знание монографической литературы по курсу, а также свидетельствует о способности:

- самостоятельно критически оценивать основные положения курса;

- увязывать теорию с практикой.

**Оценка «отлично» не ставится** в случаях систематических пропусков студентом семинарских и лекционных занятий по неуважительным причинам, отсутствия активного участия на семинарских занятиях, а также неправильных ответов на дополнительные вопросы преподавателя.

**Оценка «хорошо»** ставится студенту, ответ которого свидетельствует:

О полном знании материала по программе;

О знании рекомендованной литературы,

Правильное, но не всегда точное и аргументированное изложение материала.

**Оценка «хорошо» не ставится** в случаях пропусков студентом семинарских и лекционных занятий по неуважительным причинам.

**Оценка «удовлетворительно»** ставится студенту, ответ которого содержит:

Поверхностные знания важнейших разделов программы и содержания лекционного курса;

Затруднения с использованием научно-понятийного аппарата и терминологии курса;

Стремление логически четко построить ответ, а также свидетельствует о возможности последующего обучения.

**Оценка «неудовлетворительно»** ставится студенту, имеющему существенные пробелы в знании основного материала по программе, а также допустившему принципиальные ошибки при изложении материала.

**Оценка за решение «казуса»** включает в себя:

1. Соответствие решения сформулированным в кейсе вопросам (адекватность проблеме) - 1 балл

2. Оригинальность подхода (новаторство, креативность) – 1 балл

3. Применимость решения на практике – 1 балл

4. Глубина проработки проблемы (обоснованность решения, наличие альтернативных вариантов, прогнозирование возможных проблем, комплексность решения) – 1 балл

5. Возможность долгосрочного применения – 1 балл

**40.02.02 Правоохранительная деятельность**

(код и наименование специальности)

**ОП.08. Уголовный процесс**

(код и наименование дисциплины)

**ЭКЗАМЕНАЦИОННЫЙ БИЛЕТ № 1**

**Инструкция для обучающегося**

Место выполнения:

Максимальное время выполнения задания: 30 мин.

При работе вы можете воспользоваться: нормативно-правовыми актами (УПК РФ) (при решении задачи)

**Теоретические вопросы:**

1. Понятие, сущность и назначение уголовного судопроизводства
2. Понятие, задачи и значение стадии возбуждения уголовного дела. Поводы и основание для возбуждения уголовного дела. Средства проверки сообщений о преступлениях.

**Задание:**

19 августа 2014 г. к председателю правления садового некоммерческого товарищества «Горизонт» М-ову обратился оперуполномоченный одного из отделов МВД РФ по республике Татарстан Ф-ин, действовавший в рамках оперативно-розыскного мероприятия «оперативный эксперимент», с просьбой выдать ему за деньги справку, содержащую недостоверные сведения о том, что получатель справки выращивает на участке товарищества «Горизонт» сельскохозяйственную продукцию, что дает основания для предоставления торгового места на рынке. М-ов отказал просителю в выдаче справки. Однако оперативно-розыскные мероприятия были продолжены, и в их ходе 21 сентября 2014 г. к М-ву обратилась с аналогичной просьбой С-ва, также действовавшая в рамках оперативного эксперимента. М-ов выдал ей справку за 25 000 рублей.

На основании показаний свидетелей Ф-ина и С-вой, а также вещественных доказательств – пяти купюр номиналом 5 000 рублей, М-ов был осужден приговором Советского районного суда г. Казани от 1 февраля 2015 г. по ч. 3 ст. 204 УК РФ. Судебная коллегия по уголовным делам Верховного суда Республики Татарстан и Президиум Верховного суда Республики Татарстан, рассмотревшие дело в апелляционном и кассационном порядке, приговор в отношении М-ва оставили без изменений.

Судебная коллегия по уголовным делам Верховного суда РФ все предыдущие решения в отношении М-ва отменила и прекратила уголовное дело по п. 2 ч. 1 ст. 24 УПК РФ, признав за М-вым право на реабилитацию.

*Оцените принятые процессуальные решения.*

## 40.02.02 Правоохранительная деятельность

(код и наименование специальности)

### ОП.08. Уголовный процесс

(код и наименование дисциплины)

#### ЭКЗАМЕНАЦИОННЫЙ БИЛЕТ № 2

#### **Инструкция для обучающегося**

Место выполнения:

Максимальное время выполнения задания: 30 мин.

При работе вы можете воспользоваться: нормативно-правовыми актами (УПК РФ) (при решении задачи)

#### **Теоретические вопросы:**

1. Стадии уголовного судопроизводства: понятие, виды, основные признаки
2. Процессуальный порядок возбуждения уголовного дела. Основание и порядок отказа в возбуждении уголовного дела

#### **Задание:**

В ходе судебного разбирательства уголовного дела по обвинению С. в совершении преступления, предусмотренного ч. 4 ст. 291.1 УК РФ, в суд был вызван Н. Б. Ермаков, который дал следующие показания:

«Я получил постановление следователя о назначении психофизиологической экспертизы в отношении М. П. Потапова. Экспертиза была проведена 27 января 2015 г. в г. Твери с 14 часов до 16 часов 20 минут в помещении Следственного комитета по адресу..., в кабинете № 3, который соответствовал требованиям проведения данной экспертизы. Проведение экспертизы было зафиксировано с помощью видеосъемки. В ходе предварительного тестирования (4 теста) был сделан вывод о возможности проведения экспертизы. Была подготовлена программа тестирования с указанием контрольных вопросов, которые вызывают реакцию. В ходе исследования не выявлены реакции, которые были не согласованы с информацией, данной Потаповым. Реакции о том, что человек лжет, обнаружено не было. Например, при проведении теста № 1 на вопрос "Ваши показания были ложными?" Потапов ответил отрицательно, и я не получил его реакцию, то есть он говорил правду. Также на вопрос о том, предлагал ли Вам С. передать деньги в сумме... рублей, мною также не было получено реакции, что человек врет. Соответственно, Потапов говорил правду в своих показаниях».

В апелляционной жалобе на обвинительный приговор суда защитник указал на то, что приговор основан на недопустимых доказательствах, в частности результатах использования детектора лжи (полиграфа).

*Оцените принятые процессуальные решения. Какое решение должен принять суд апелляционной инстанции?*

## 40.02.02 Правоохранительная деятельность

(код и наименование специальности)

### ОП.08. Уголовный процесс

(код и наименование дисциплины)

#### ЭКЗАМЕНАЦИОННЫЙ БИЛЕТ № 3

#### Инструкция для обучающегося

Место выполнения:

Максимальное время выполнения задания: 30 мин.

При работе вы можете воспользоваться: нормативно-правовыми актами (УПК РФ) (при решении задачи)

#### Теоретические вопросы:

1. Источники уголовно – процессуального права

2. Сущность и значение предварительного расследования. Формы предварительного расследования

#### Задание:

В ходе предварительного слушания судья Таганрогского городского суда Ростовской области по ходатайству защиты принял решение о признании недопустимым и исключении из числа доказательств по делу протокола обыска жилого помещения, поскольку при его производстве были допущены многочисленные нарушения уголовно-процессуального закона. Однако, он отказал в содержащихся в том же ходатайстве требованиях признать недопустимыми и исключить из числа доказательств: а) вещество из свертка из фрагмента полимерного материала белого цвета, изъятое в ходе производства обыска в жилище и приобщенное к уголовному делу в качестве вещественного доказательства; б) заключение эксперта, в соответствии с которым в указанном свертке находится вещество с остаточной массой 2,51 г, и оно содержит в своем составе наркотические средства: героин (диацетилморфин), б-моноацетилморфин и ацетилкодеин; в) показания свидетеля Дунаева, участвовавшего в производстве обыска жилого помещения в качестве понятого.

Во время судебного разбирательства защитник заявил повторное ходатайство об исключении указанных доказательств, поскольку «все они получены на основании обыска, который произведен с нарушениями уголовно-процессуального закона и результаты которого признаны недопустимыми». Государственный обвинитель возразил против ходатайства защитника. По его мнению, в соответствии с ч. 1 ст. 88 УПК РФ каждое доказательство подлежит автономной оценке на предмет допустимости и вне связи с другими доказательствами. Все процессуальные действия, кроме обыска, произведены в полном соответствии с законом. Ни одного нарушения, допущенного при приобщении вещественного доказательства, производстве экспертизы и допросе свидетеля, защита указать не может.

Кроме того, государственный обвинитель заявил ходатайство о вызове в суд и допросе в качестве свидетеля следователя Евсеенко, производившего обыск в квартире обвиняемого и изымавшего сверток, в котором находилось вещество, впоследствии направленное на экспертизу.

*Какое решение должен принять суд?*



## 40.02.02 Правоохранительная деятельность

(код и наименование специальности)

### ОП.08. Уголовный процесс

(код и наименование дисциплины)

#### ЭКЗАМЕНАЦИОННЫЙ БИЛЕТ № 4

#### Инструкция для обучающегося

Место выполнения:

Максимальное время выполнения задания: 30 мин.

При работе вы можете воспользоваться: нормативно-правовыми актами (УПК РФ) (при решении задачи)

#### Теоретические вопросы:

1. Действие уголовно-процессуального закона во времени, пространстве и по кругу лиц
2. Производство предварительного следствия. Приостановление и возобновление предварительного следствия. Окончание предварительного следствия. Обвинительное заключение

#### Задание:

Гришин был осужден Измайловским районным судом г. Москвы за совершение преступления, предусмотренного ч. 3 ст. 30 и п. б) ч. 3 ст. 228.1 УК РФ. В приговоре суд, в частности, указал:

«Также вина подсудимого подтверждается материалами дела:

- постановлением о проведении оперативно-розыскного мероприятия «проверочная закупка», согласно которому у сотрудников полиции имелась оперативная информация о том, что по адресу... мужчина по фамилии Гришин занимается сбытом наркотического вещества «героин»;

- рапортом сотрудника полиции Самойлова П. Н. о задержании Гришина Евгения Константиновича по адресу... в ходе проведения оперативно-розыскного мероприятия «проверочная закупка»;

- заявлением Спирина Виктора Сергеевича о том, что он (Спирин) добровольно желает оказать помощь сотрудникам полиции в изобличении мужчины по фамилии Гришин и имени Евгений, который по адресу... занимается незаконным сбытом наркотического средства;

- протоколом личного досмотра Гришина Евгения Константиновича, в ходе которого у последнего в присутствии двух понятых были обнаружены и изъяты денежные средства в сумме... рублей. В момент изъятия Гришин Е. К. не отрицал, что деньги в сумме... рублей, он получил от мужчины по имени Виктор за продажу свертка с наркотическим веществом «героин»;

- протоколом добровольной выдачи наркотического средства Спириным В. С., который пояснил, что в свертке, выданном им сотрудникам полиции, находится наркотическое вещество «героин», приобретенное им у Гришина Евгения за... рублей по адресу...;

- протоколом осмотра предметов, в ходе которого были осмотрены конверт с наркотическим средством и денежные средства в размере... рублей».

Как отмечено далее в приговоре, «вышеприведенные доказательства по делу суд признает допустимыми, поскольку существенных нарушений действующего законодательства при их получении судом не установлено. Все доказательства собраны надлежащим должностным лицом и в рамках его полномочий. Суд считает все вышеприведенные доказательства относимыми и достоверными, поскольку они находятся в логической связи между собой и подтверждают фактические обстоятельства, установленные судом. Совокупность вышеприведенных доказательств суд считает достаточной для разрешения дела по существу и признания вины подсудимого в инкриминируемом ему деянии».

*Оцените действия суда и принятые решения.*

## 40.02.02 Правоохранительная деятельность

(код и наименование специальности)

### ОП.08. Уголовный процесс

(код и наименование дисциплины)

#### ЭКЗАМЕНАЦИОННЫЙ БИЛЕТ № 5

#### **Инструкция для обучающегося**

Место выполнения:

Максимальное время выполнения задания: 30 мин.

При работе вы можете воспользоваться: нормативно-правовыми актами (УПК РФ) (при решении задачи)

#### **Теоретические вопросы:**

1. Принципы уголовного судопроизводства: понятие, система и общая характеристика
2. Порядок привлечения лица в качестве обвиняемого

#### **Задание:**

Абрамовская Я.А. была осуждена Белорецким городским судом республики Башкортостан по ч. 3 ст. 30, п. «б» ч. 2 ст. 228.1 УК РФ за совершение 9, 12 и 19 октября 2013 г. трех покушений на сбыт героина.

Осужденная обжаловала приговор, указав, что в его основу положены результаты трех осуществленных в отношении нее оперативно-розыскных мероприятий «проверочная закупка». При этом полиция привлекла к этим мероприятиям ранее судимых, наркозависимых лиц – фигурантов других уголовных дел, которые и выступили в роли покупателей наркотических средств.

В суде апелляционной инстанции защитник Абрамовской дополнительно отмечал, что по эпизодам 12 и 19 октября со стороны сотрудников правоохранительных органов имела место провокация, поскольку они уже выявили факт покушения Абрамовской на сбыт героина 9 октября, однако вопреки задачам оперативно-розыскной деятельности не пресекли ее действия, а продолжили проводить однотипные ОРМ.

Прокурор настаивал на законности приговора, указывая, что порядок проведения ОРМ «проверочная закупка» полностью соответствовал закону, основания, условия и порядок его проведения соблюдены, постановления об осуществлении всех трех закупок надлежащим образом утверждены руководителем соответствующего органа. Кроме того, он отметил, что Абрамовская уже давно была известна правоохранительным органам как наркозависимое лицо, и умысел на незаконный сбыт наркотических средств сформировался у нее по всем трем эпизодам независимо от действий сотрудников правоохранительных органов.

Верховный суд Республики Башкортостан отменил приговор в части осуждения Абрамовской по эпизодам 12 и 19 октября, соответствующим образом сократив окончательный срок лишения свободы. В остальной части приговор был оставлен без изменения.

*Оцените действия суда.*

## 40.02.02 Правоохранительная деятельность

(код и наименование специальности)

### ОП.08. Уголовный процесс

(код и наименование дисциплины)

#### ЭКЗАМЕНАЦИОННЫЙ БИЛЕТ № 6

#### **Инструкция для обучающегося**

Место выполнения:

Максимальное время выполнения задания: 30 мин.

При работе вы можете воспользоваться: нормативно-правовыми актами (УПК РФ) (при решении задачи)

#### **Теоретические вопросы:**

1. Принцип состязательности и равноправия сторон как основа уголовного судопроизводства
2. Понятие и система следственных действий. Общие правила производства следственных действий

#### **Задание:**

Рыбаков проходил военную службу по призыву с мая 2014 года и неоднократно нарушал уставные правила взаимоотношений между военнослужащими. Он регулярно издевался над сослуживцами, унижал их, применял к ним насилие, желая тем самым продемонстрировать свое превосходство.

На основании поступивших от проходивших совместно с Рыбаковым военную службу Зырянова и Головина по данным фактам было возбуждено уголовное дело, Зырянов и Головин признаны потерпевшими. В ходе расследования, в частности, было установлено, что 16 августа 2014 года Рыбаков в казарме на территории воинской части потребовал от потерпевших заправить его кровать, а затем присесть. Недовольный их приседаниями, он нанес Зырянову удар кулаком по голове, отчего тот упал и стукнулся об угол тумбочки, а Головину нанес несколько ударов кулаком в грудь.

Эти обстоятельства были установлены, среди прочего:

- показаниями потерпевших,
- показаниями свидетеля Липанова, также присутствовавшего 16 августа в казарме,
- протоколом следственного эксперимента, проведенного с участием потерпевших и свидетеля.

В ходе рассмотрения дела в суде защитник Рыбакова настаивал на исключении протокола следственного эксперимента из числа доказательств как недопустимого. Он полагал, что по делу имела место одновременная проверка показаний на месте нескольких лиц, что не соответствует требованиям закона.

*Какое решение примет суд?*

**40.02.02 Правоохранительная деятельность**

(код и наименование специальности)

**ОП.08. Уголовный процесс**

(код и наименование дисциплины)

**ЭКЗАМЕНАЦИОННЫЙ БИЛЕТ № 7**

**Инструкция для обучающегося**

Место выполнения:

Максимальное время выполнения задания: 30 мин.

При работе вы можете воспользоваться: нормативно-правовыми актами (УПК РФ) (при решении задачи)

**Теоретические вопросы:**

1. Презумпция невиновности: понятие, содержание и назначение.
2. Допрос и очная ставка: понятие, цели и правила проведения

**Задание:**

В рамках расследования уголовного дела по факту безвестного исчезновения Котова следователю поступила оперативная информация о том, что незадолго до исчезновения Котов беседовал с Даниловым по телефону, и они договаривались встретиться.

На основании данной информации следователь вынес постановление о получении информации о соединениях между абонентскими устройствами – сим-картами Котова и Данилова. Предоставленная оператором мобильной связи информация подтвердила факт соединений.

С тем, чтобы установить местонахождение Данилова в момент совершения предполагаемого преступления, следователь вынес постановление о выемке его мобильного телефона. При предъявлении постановления Данилов отказался выдать телефон, пояснив, что в памяти телефона находятся сведения, составляющие его личную тайну, а также сведения о счетах в банках, принадлежащих ему и возглавляемому им ООО «Артекс». Тогда следователь произвел выемку телефона принудительно.

*Оцените действия сотрудников правоохранительных органов и принятые процессуальные решения.*

**40.02.02 Правоохранительная деятельность**

(код и наименование специальности)

**ОП.08. Уголовный процесс**

(код и наименование дисциплины)

**ЭКЗАМЕНАЦИОННЫЙ БИЛЕТ № 8**

**Инструкция для обучающегося**

Место выполнения:

Максимальное время выполнения задания: 30 мин.

При работе вы можете воспользоваться: нормативно-правовыми актами (УПК РФ) (при решении задачи)

**Теоретические вопросы:**

1. Принципы уважения чести и достоинства личности, охраны прав и свобод человека и гражданина в уголовном судопроизводстве
2. Обыск и выемка: сходство и различие в основаниях и порядке производства

**Задание:**

Следователь, расследовавший уголовное дело по обвинению Ж. и Б. по п. «а» ч. 3 ст. 228.1 УК РФ, дал органу дознания письменное поручение о проведении оперативно-розыскного мероприятия – прослушивании телефонных разговоров граждан Ж. и Б. Эти оперативно-розыскные мероприятия были поручены органу дознания следователем как не терпящие отлагательства при наличии информации о совершении особо тяжкого преступления. При этом областной суд был уведомлен о начале оперативно-розыскных мероприятий.

Дознаватель провел указанные оперативно-розыскные мероприятия – прослушивание телефонных переговоров Ж. и Б., состоявшихся в вечернее время 20 марта и в утреннее время 21 марта 2014 года.

Рапорт, оформляющий передачу результатов ОРД, дознаватель передал руководителю начальника ОВД, который своим постановлением передал результаты оперативно-розыскной деятельности следователю.

Следователь, осуществив проверку предоставленных оперативно-розыскных материалов, счел их недопустимыми и приобщать к делу в качестве доказательств не стал.

*Оцените действия сотрудников правоохранительных органов и принятые процессуальные решения.*

## 40.02.02 Правоохранительная деятельность

(код и наименование специальности)

### ОП.08. Уголовный процесс

(код и наименование дисциплины)

#### ЭКЗАМЕНАЦИОННЫЙ БИЛЕТ № 9

#### **Инструкция для обучающегося**

Место выполнения:

Максимальное время выполнения задания: 30 мин.

При работе вы можете воспользоваться: нормативно-правовыми актами (УПК РФ) (при решении задачи)

#### **Теоретические вопросы:**

1. Язык уголовного судопроизводства. Переводчик, его процессуальное положение
2. Освидетельствование: правовая регламентация процессуальной сущности, понятие, задачи, этические и психологические аспекты

#### **Задание:**

К прокурору Ясногорского района Тульской области от директора МУП «Ясногорское управление ЖКХ» поступил материал о предполагаемом хищении экспедитором Курочкиным со склада предприятия 95 электросчетчиков общей стоимостью 255 000 рублей. Прокурор района поручил дознавателю Отдела МВД России по Ясногорскому району возбудить уголовное дело и произвести расследование.

В целях проверки наличия оснований для возбуждения уголовного дела дознаватель произвел осмотр склада МУП, откуда было произведено хищение (следов взлома не установлено); истребовал и получил документы о приобретении предприятием электросчетчиков (факт приобретения электросчетчиков подтвердился); допросил заведующего складом (он подтвердил факт хищения, но точную дату указать не смог); допросил одного из четырех вахтеров (о хищении на предприятии вахтер узнал от директора склада, ничего подозрительного в период дежурства не заметил), произвел обыск в квартире Курочкина. В ходе обыска было обнаружено 33 электросчетчика. Посчитав данное обстоятельство достаточным для возбуждения уголовного дела, дознаватель задержал Курочкина на основании п. 3 ч. 1 ст. 91 УПК РФ и назначил задержанному адвоката в качестве защитника. После явки адвоката, незамедлительно допросив Курочкина в качестве подозреваемого, дознаватель возбудил в его отношении уголовное дело по признакам преступления, предусмотренного ч. 2 ст. 201 УК РФ.

*Оцените действия сотрудников правоохранительных органов и принятые процессуальные решения.*

**40.02.02 Правоохранительная деятельность**

(код и наименование специальности)

**ОП.08. Уголовный процесс**

(код и наименование дисциплины)

**ЭКЗАМЕНАЦИОННЫЙ БИЛЕТ № 10**

**Инструкция для обучающегося**

Место выполнения:

Максимальное время выполнения задания: 30 мин.

При работе вы можете воспользоваться: нормативно-правовыми актами (УПК РФ) (при решении задачи)

**Теоретические вопросы:**

1. Понятие участников уголовного судопроизводства, их классификация
2. Осмотр: понятие, его виды, процессуальные правила производства

**Задание:**

В Отдел МВД России по району Дорогомилово г. Москвы обратилась гражданка Украины О. В. Стешенко, которая устно сообщила, что обнаружила при прохождении через турникеты на станции метро Киевская г. Москвы пропажу своей сумочки. В сумочке находились деньги в размере 580 гривен и 350 долларов США, а также паспорт. Иных документов, удостоверяющих личность, у нее не имеется. Оперативный дежурный выслушал заявительницу, но предложил обратиться в УВД на Московском метрополитене, так как обеспечение правопорядка по месту обнаружения признаков преступления осуществляется именно этим органом внутренних дел. Также оперативный дежурный пояснил О. В. Стешенко, что ее заявление вряд ли будет принято, так как удостоверяющих личность документов у нее не имеется, а соответствующими инструкциями прием таких заявлений сотрудникам полиции запрещен.

*Оцените действия сотрудников правоохранительных органов и принятые процессуальные решения.*

**40.02.02 Правоохранительная деятельность**

(код и наименование специальности)

**ОП.08. Уголовный процесс**

(код и наименование дисциплины)

**ЭКЗАМЕНАЦИОННЫЙ БИЛЕТ № 11**

**Инструкция для обучающегося**

Место выполнения:

Максимальное время выполнения задания: 30 мин.

При работе вы можете воспользоваться: нормативно-правовыми актами (УПК РФ) (при решении задачи)

**Теоретические вопросы:**

1. Уголовное преследование: понятие, виды и порядок реализации
2. Следственный эксперимент

**Задание:**

В прокуратуру района поступило сообщение директора ГСК ОУ «Специальная коррекционная школа-интернат» о фактах совершения сексуальных насильственных действий в отношении малолетней З. Информация незамедлительно была направлена в следственный орган. Следователем после формально проведенной доследственной проверки и без учета полученных данных, в частности, акта судебно-медицинского обследования и данных в присутствии социального педагога подробных объяснений потерпевшей о совершении в ее отношении отчимом насильственных действий, было вынесено постановление об отказе в возбуждении уголовного дела. После отмены 17 декабря 2010 г. заместителем руководителя следственного отдела данного постановления в результате дополнительной проверки, подтвердившей необходимость возбуждения уголовного дела, вновь последовал отказ следователя в возбуждении уголовного дела за отсутствием события преступления. Проверка, предпринятая прокуратурой, подтвердила незаконность вынесения следователем «отказного» постановления. Заместителем прокурора района постановление следователя 24 января 2011 г. было отменено, 28 января 2011 г. прокурор района направил мотивированное постановление руководителю следственного органа для решения вопроса о возбуждении уголовного дела.

*Оцените действия сотрудников правоохранительных органов и принятые процессуальные решения.*



## 40.02.02 Правоохранительная деятельность

(код и наименование специальности)

### ОП.08. Уголовный процесс

(код и наименование дисциплины)

#### ЭКЗАМЕНАЦИОННЫЙ БИЛЕТ № 12

#### **Инструкция для обучающегося**

Место выполнения:

Максимальное время выполнения задания: 30 мин.

При работе вы можете воспользоваться: нормативно-правовыми актами (УПК РФ) (при решении задачи)

#### **Теоретические вопросы:**

1. Суд-орган правосудия по уголовным делам, его полномочия. Состав суда
2. Контроль и запись переговоров получение информации о соединениях между абонентами и (или) абонентскими устройствами: уголовно-процессуальная характеристика этих следственных действий.

#### **Задание:**

6 октября 2014 г. участковый уполномоченный полиции ОП по оперативному обслуживанию Междугорского муниципального района МО МВД России «Чистопольский» Антипин принял от гражданки М. устное заявление об изнасиловании ее гражданами Н. и К. Пренебрегая обязанностью, установленной Федеральным законом «О полиции» (статья 12), из личных корыстных побуждений не поставил в известность о данном заявлении оперативного дежурного, умышленно воспрепятствовал регистрации сообщения о тяжком преступлении, проигнорировал необходимость его проверки и закрепления следов преступления.

Не доверяя участковому уполномоченному гр-ка М. самостоятельно явилась в отдел полиции и передала лично оперативному дежурному заявление о совершенном в отношении нее преступлении, о котором ранее устно заявила названному сотруднику полиции. Чтобы скрыть свое преступное поведение участковый уполномоченный Антипин уговорил потерпевшую М. подписать чистый бланк объяснения, в который в дальнейшем внес от ее имени заведомо ложные сведения о якобы имевших место побоях, а не изнасиловании.

14 октября 2014 г. предпринятой прокуратурой района проверкой исполнения законодательства об учетно-регистрационной дисциплине факт сокрытия Антипиным от регистрации заявления М. был вскрыт. О результатах проверки в установленном уголовно-процессуальным законом порядке прокурором района было сообщено руководителю Следственного отдела СК России по Междугорскому району.

*Оцените действия сотрудников правоохранительных органов и принятые процессуальные решения. Решите вопрос об ответственности участкового.*

## 40.02.02 Правоохранительная деятельность

(код и наименование специальности)

### ОП.08. Уголовный процесс

(код и наименование дисциплины)

#### ЭКЗАМЕНАЦИОННЫЙ БИЛЕТ № 13

#### **Инструкция для обучающегося**

Место выполнения:

Максимальное время выполнения задания: 30 мин.

При работе вы можете воспользоваться: нормативно-правовыми актами (УПК РФ) (при решении задачи)

#### **Теоретические вопросы:**

1. Прокурор в уголовном судопроизводстве: процессуальное положение в различных стадиях
2. Производство судебной экспертизы: сущность, классификация, основания, порядок и обязательное назначение

#### **Задание:**

В Министерство внутренних дел по Кабардино-Балкарской Республике на телефон доверия «Горячей линии МВД» поступило устное сообщение от мужчины, который представился Отаром Габаришвили, гражданином Грузии. Мужчина сообщил, что недавно был необоснованно задержан сотрудниками полиции как лицо, нарушившее миграционное законодательство. После задержания сотрудник одного из районных отделов внутренних дел Руслан Дадоев потребовал взятку, угрожая в случае отказа в передаче денежных средств «крупными неприятностями». Такие требования Дадоев предъявлял ко всем задержанным, заявляя, что «должен потом поделиться наверху». Для связи с ним Габаришвили попросил использовать электронную почту, которую продиктовал. О своем месте жительства не сообщил, так как боится мести со стороны сотрудников полиции за обращение на горячую линию МВД.

Оперативный дежурный, принявший информацию, кратко ее записал в рабочий журнал дежурного по МВД и доложил содержание начальнику штаба. Начальник штаба, заслушав доклад, уточнил, точно ли записано сообщение. Получив подтверждение начальник штаба приказал оперативному дежурному передать эту информацию в форме рапорта для использования в оперативных целях в службу собственной безопасности МВД как анонимное сообщение, но не указывать фамилию Дадоева, так как тот является представителем уважаемого в республике рода. В дальнейшем он посоветовал дежурному не тратить рабочее время на фиксацию обращений по горячей линии, так как большинство из таких сообщений носит неконкретный клеветнический характер, позорящий сотрудников полиции. Если же преступление действительно совершено, то заявитель должен обратиться в орган внутренних дел лично, как и предусмотрено законом.

*Оцените действия сотрудников правоохранительных органов.*

## 40.02.02 Правоохранительная деятельность

(код и наименование специальности)

### ОП.08. Уголовный процесс

(код и наименование дисциплины)

#### ЭКЗАМЕНАЦИОННЫЙ БИЛЕТ № 14

#### **Инструкция для обучающегося**

Место выполнения:

Максимальное время выполнения задания: 30 мин.

При работе вы можете воспользоваться: нормативно-правовыми актами (УПК РФ) (при решении задачи)

#### **Теоретические вопросы:**

1. Органы предварительного следствия. Следователь, его процессуальное положение. Полномочия руководителя следственного органа и следственной группы
2. Дознание как форма предварительного расследования. Особенности производства дознания в сокращенной форме. Обвинительный акт и обвинительное постановление

#### **Задание:**

В ходе допроса следователем следственного отдела ОМВД России по Энскому муниципальному району в качестве свидетеля преступления, предусмотренного ч. 1 ст. 161 УК РФ, Д. В. Попович сделал сообщение о вымогательстве у него взятки одним из заместителей главы района. Следователь пояснил, что Д. В. Попович вызван для дачи показаний по обстоятельствам насильственного преступления. Вымогательство взятки не имеет к данному преступлению никакого отношения и в этой части показания Д. В. Поповича следователь заносить в протокол не будет. Если же Д. В. Попович хочет «вывести на чистую воду» руководителей района, то ему следует обращаться с заявлением в Следственный отдел СУ СК России по Энской области, к подследственности которого и относится расследование таких преступлений.

Так как следователь отказался заносить не относящиеся к делу показания Д. В. Поповича в протокол, свидетель отразил заявление о вымогательстве взятки в замечаниях к протоколу. По окончании следственного действия следователь отобрал у Д. В. Поповича подписку об уголовной ответственности за заведомо ложный донос по ст. 307 УК РФ, сделал ксерокопию протокола допроса свидетеля, заверил копию протокола своей подписью, подписью руководителя и гербовой печатью следственного органа. На следующие сутки, а фактически через 38 часов после составления протокола, следователь сдал копию протокола в дежурную часть органа внутренних дел для регистрации как сообщения о преступлении.

*Оцените действия сотрудников правоохранительных органов и принятые процессуальные решения.*

**40.02.02 Правоохранительная деятельность**

(код и наименование специальности)

**ОП.08. Уголовный процесс**

(код и наименование дисциплины)

**ЭКЗАМЕНАЦИОННЫЙ БИЛЕТ № 15**

**Инструкция для обучающегося**

Место выполнения:

Максимальное время выполнения задания: 30 мин.

При работе вы можете воспользоваться: нормативно-правовыми актами (УПК РФ) (при решении задачи)

**Теоретические вопросы:**

1. Органы дознания. Процессуальный статус начальника органа дознания, начальника подразделения дознания, дознавателя

2. Назначение и подготовка судебного заседания. Предварительное слушание

**Задание:**

Следователем Н-кого следственного отдела Следственного управления СК России по Энской области К. Р. Петропавловским проводилась проверка по факту обнаружения 27 февраля 2015 года в городском парке скелетированного трупа неустановленного мужчины. Постановлением прокурора области от 1 марта 2015 года материал проверки был передан следователю по расследованию особо важных дел Следственного управления СК России по Энской области Р. К. Владимирскому. В качестве основания такой передачи прокурором в постановлении указана грубая волокита при проведении проверочных действий, непринятие процессуального решения при наличии признаков преступления.

Следователь Следственного управления Р. К. Владимирский составил рапорт на имя руководителя управления о продлении сроков проверки до 10 суток, т.е. до 7 марта 2016 года, который был удовлетворен. Во исполнение указаний прокурора следователь также назначил судебную медицинскую экспертизу для установления причин смерти неизвестного мужчины. В связи с непоступлением в Следственное управление заключения эксперта, 9 марта 2016 года (первый рабочий день после нерабочего дня) следователь вынес постановление об отказе в возбуждении уголовного дела в связи с отсутствием события преступления.

*Оцените действия сотрудников правоохранительных органов и принятые процессуальные решения.*

## 40.02.02 Правоохранительная деятельность

(код и наименование специальности)

### ОП.08. Уголовный процесс

(код и наименование дисциплины)

#### ЭКЗАМЕНАЦИОННЫЙ БИЛЕТ № 16

#### **Инструкция для обучающегося**

Место выполнения:

Максимальное время выполнения задания: 30 мин.

При работе вы можете воспользоваться: нормативно-правовыми актами (УПК РФ) (при решении задачи)

#### **Теоретические вопросы:**

1. Процессуальное положение подозреваемого и обвиняемого

2. Понятие и структура судебного разбирательства. Общие условия судебного разбирательства

#### **Задание:**

В ходе плановой проверки исполнения трудового законодательства в АО «Станкомашхимпром» старшим помощником прокурора района выявлены нарушения при ведении учета рабочего времени водителей, оформлении путевых листов, установлен факт ведения «двойной отчетности» при списании горюче-смазочных материалов (ГСМ), что указывает на возможное хищение бензина и других ГСМ. По результатам проверки старшим помощником прокурора с согласия прокурора района вынесено постановление о направлении материалов для проведения проверки в следственный отдел органа внутренних дел для решения вопроса об уголовном преследовании.

Следователь, которому прокурором было поручено проведение проверки, опросил генерального директора акционерного общества, его заместителей, начальника транспортного цеха, водителей, произвел выемку финансовой и иной документации, назначил проведение ревизии и получил ее заключение, назначил и получил заключение финансово-бухгалтерской экспертизы. В связи с большим объемом проверочных действий срок проверки продлевался следователем с согласия прокурора района до 10 суток, а затем до 1 месяца. Факты нарушений при списании ГСМ подтвердились, однако следователь не усмотрел оснований для возбуждения уголовного дела.

В постановлении об отказе в возбуждении уголовного дела следователь указал, что максимальный установленный законом срок проведения проверки истек, все возможные следственные и иные проверочные мероприятия выполнены, однако установить вину конкретных работников акционерного общества и механизм хищения ГСМ, а также точный объем и стоимость похищенного, не представляется возможным. Кроме того, вред причинен только коммерческой организации, в уставном капитале которой нет участия государства, а с соответствующим заявлением генеральный директор АО «Станкохиммашпром» не обращался.

*Оцените действия сотрудников правоохранительных органов и принятые процессуальные решения.*

**40.02.02 Правоохранительная деятельность**

(код и наименование специальности)

**ОП.08. Уголовный процесс**

(код и наименование дисциплины)

**ЭКЗАМЕНАЦИОННЫЙ БИЛЕТ № 17**

**Инструкция для обучающегося**

Место выполнения:

Максимальное время выполнения задания: 30 мин.

При работе вы можете воспользоваться: нормативно-правовыми актами (УПК РФ) (при решении задачи)

**Теоретические вопросы:**

1. Правовой статус потерпевшего, частного обвинителя
2. Подготовительная часть судебного разбирательства

**Задание:**

В опорный пункт полиции в станице Курская Ставропольского края к участковому уполномоченному полиции обратился житель станицы Королев, который сообщил, что несколько часов назад переходил через Малый левобережный канал по мосту, который находится примерно в километре от станицы. На мосту он столкнулся с ранее незнакомым нетрезвым высоким парнем, который потребовал от Королева «кошелек или жизнь». Королев хотел пройти мимо, приняв эти слова за шутку, но парень схватил его левой рукой за рубашку, а правой рукой достал из кармана куртки какой-то металлический предмет и потребовал вытащить все ценное из карманов. Королев испугался и хотел убежать, оттолкнул парня, который оступился и упал в канал. Вероятно парень ударился головой о старую притопленную сваю моста и потерял сознание, потому что сразу же скрылся под водой. Королев сожалеет о случившемся и полагает, что напавший на него парень погиб и его тело унесло течением в Курское водохранилище.

Участковый уполномоченный попросил Королева никуда не уезжать из станицы несколько дней, сообщил о случившемся в дежурную часть Отдела МВД России по Курскому району и вызвал водолазов МЧС для проверки канала и водохранилища на предмет нахождения трупа. После этого участковый осмотрел мост через канал и прилегающую территорию, но ничего относящегося к описанным Королевым событиям не обнаружил. Тела в воде в районе моста также не было видно, что участковый отразил в протоколе осмотра места происшествия.

*Оцените действия сотрудников правоохранительных органов и принятые процессуальные решения.*

**40.02.02 Правоохранительная деятельность**

(код и наименование специальности)

**ОП.08. Уголовный процесс**

(код и наименование дисциплины)

**ЭКЗАМЕНАЦИОННЫЙ БИЛЕТ № 18**

**Инструкция для обучающегося**

Место выполнения:

Максимальное время выполнения задания: 30 мин.

При работе вы можете воспользоваться: нормативно-правовыми актами (УПК РФ) (при решении задачи)

**Теоретические вопросы:**

1. Представительство в уголовном процессе
2. Судебное следствие и его значение

**Задание:**

Дознаватель полиции 19 июля 2014 года возбудил уголовное дело в отношении Турина, а 4 августа по результатам проведенного дознания составил обвинительный акт, в котором указывалось следующее. Турин и Максимов пришли к Гаврилову с целью "достать" спиртное. Поскольку хозяин отсутствовал, Турин через окно проник в дом и похитил бутылку водки. Заметив пришедшего Гаврилова, Турин выбежал с похищенным, но по дороге выбросил бутылку. Деяние Турина дознаватель квалифицировал по ч. 1 ст. 161 УК РФ как открытое (перед Максимовым) хищение чужого имущества стоимостью 285 рублей.

Прокурор вернул дело для производства предварительного следствия, указав следующее. Турин похитил имущество путем незаконного проникновения в жилище. Причем Максимов фактически не понимал характера совершаемых Туриним действий. При таких обстоятельствах нельзя считать, что последним было совершено открытое хищение имущества. Таким образом, действия Турина, по мнению прокурора, должны быть квалифицированы по ч. 2 ст. 158 УК РФ. Следователь органа внутренних дел, получив из прокуратуры дело, вынес постановление о принятии его к своему производству и через несколько дней прекратил его, передав материалы для возбуждения производства об административном правонарушении.

*Оцените действия сотрудников правоохранительных органов и принятые процессуальные решения.*

**40.02.02 Правоохранительная деятельность**

(код и наименование специальности)

**ОП.08. Уголовный процесс**

(код и наименование дисциплины)

**ЭКЗАМЕНАЦИОННЫЙ БИЛЕТ № 19**

**Инструкция для обучающегося**

Место выполнения:

Максимальное время выполнения задания: 30 мин.

При работе вы можете воспользоваться: нормативно-правовыми актами (УПК РФ) (при решении задачи)

**Теоретические вопросы:**

1.Процессуальный статус защитника. Соотношение понятий «защитник» и «адвокат».

Категории дел, по которым участие защитника обязательно

2.Прения сторон и последнее слово подсудимого

**Задание:**

Между Гаджиевым и Редковым произошла драка, в ходе которой Гаджиев несколько раз ударил Редкова головой о металлическую ручку на воротах гаража, проломив ему наружную пластину лобной кости. По окончании драки Гаджиев и присутствовавший при избиении Равиков ушли, а Редков остался лежать на земле. Спустя некоторое время Гаджиев вернулся на место происшествия, ударил Редкова ногой в лицо, а затем, взяв под руки, оттащил к железнодорожному пути и, дождавшись медленно проходящего товарного поезда, забросил его на сцепку вагонов. Упавшее под колеса поезда тело Редкова обнаружили на утро на стрелке железнодорожных путей в другом районе в тринадцати километрах от места драки. После возбуждения уголовного дела дознаватель РОВД того района, где было обнаружено тело Редкова, провел неотложные следственные действия – установил личность погибшего, установил первоначальное место происшествия и, проведя его осмотр, передал дело знакомому следователю РОВД того района, где состоялась драка. Следователь РОВД вынес постановление о принятии дела к производству, о чем уведомил начальника своего РОВД.

*Оцените действия сотрудников правоохранительных органов и принятые процессуальные решения.*



**40.02.02 Правоохранительная деятельность**

(код и наименование специальности)

**ОП.08. Уголовный процесс**

(код и наименование дисциплины)

**ЭКЗАМЕНАЦИОННЫЙ БИЛЕТ № 20**

**Инструкция для обучающегося**

Место выполнения:

Максимальное время выполнения задания: 30 мин.

При работе вы можете воспользоваться: нормативно-правовыми актами (УПК РФ) (при решении задачи)

**Теоретические вопросы:**

1. Предмет и пределы доказывания по уголовному делу
2. Процессуальный порядок и условия постановления приговора

**Задание:**

Белявская была задержана судебным приставом в зале суда за оскорбление судьи. После возбуждения уголовного дела по признакам преступления, предусмотренного ч. 2 ст. 297 УК РФ за неуважение к суду, Белявская заявила следователю следственного комитета, возбудившему данное дело и принявшему его к своему производству, ходатайство о принятии мер попечения о ее детях, которые остались без присмотра, поскольку ни в протоколе ее задержания, ни в постановлении о возбуждении уголовного дела не было определено место нахождения ее двоих несовершеннолетних детей. Следователь отказал в удовлетворении этого ходатайства, сославшись на то, что, во-первых, ее дети не являются малолетними, а, во-вторых, судья вряд ли даст согласие на заключение ее под стражу, и она в течение двух суток вернется домой.

В тот же день оскорбленный судья опубликовал на своей странице в социальных сетях текст, в котором имела следующая фраза: «Преступление, совершенное Белявской в присутствии большого количества народа, дискредитирует судебную власть. Но я уверен, что Белявская довольно скоро понесет заслуженное наказание, ведь уже сейчас, в момент написания этих строк, следователь проводит допросы свидетелей Муромова, Пахомова и Трубецкой».

*Оцените действия судьи.*

**40.02.02 Правоохранительная деятельность**

(код и наименование специальности)

**ОП.08. Уголовный процесс**

(код и наименование дисциплины)

**ЭКЗАМЕНАЦИОННЫЙ БИЛЕТ № 21**

**Инструкция для обучающегося**

Место выполнения:

Максимальное время выполнения задания: 30 мин.

При работе вы можете воспользоваться: нормативно-правовыми актами (УПК РФ) (при решении задачи)

**Теоретические вопросы:**

1. Понятие доказательства, его свойства. Классификация и виды доказательств
2. Понятие и значение приговора. Виды приговоров

**Задание:**

В Никулинский районный суд г. Москвы обратился адвокат О. П. Чубак с жалобой в порядке ст. 125 УПК РФ, в которой указал, что 25 марта 2014 года между ним и гражданином Алёнкиным заключено соглашение на осуществление защиты и представление интересов по уголовному делу. 23 апреля 2015 года с него, как с защитника, следователем была отобрана подписка о неразглашении тайны предварительного следствия, и он был предупрежден об уголовной ответственности, предусмотренной ст. 310 УПК РФ. Ходатайство защитника о разрешении использования информации из материалов уголовного дела с целью оказания надлежащей юридической помощи Алёнкину старший следователь Гитаровым оставил без удовлетворения. Защитник заявил, что данные действия следователя ограничивают его как адвоката в собирании и использовании доказательств и фактов по уголовному делу. По мнению защитника О. П. Чубака, он и другие защитники Алёнкина тем самым лишены возможности согласовывать позицию защиты по уголовному делу, что приводит к нарушению права обвиняемого на защиту.

*Оцените ситуацию. Какое процессуальное решение должно быть принято?*

## 40.02.02 Правоохранительная деятельность

(код и наименование специальности)

### ОП.08. Уголовный процесс

(код и наименование дисциплины)

#### ЭКЗАМЕНАЦИОННЫЙ БИЛЕТ № 22

#### **Инструкция для обучающегося**

Место выполнения:

Максимальное время выполнения задания: 30 мин.

При работе вы можете воспользоваться: нормативно-правовыми актами (УПК РФ) (при решении задачи)

#### **Теоретические вопросы:**

1. Требования, предъявляемые к доказательствам
2. Стадия исполнения приговора

#### **Задание:**

Епифанову было предъявлено обвинение в совершении преступления, предусмотренного ч. 1 ст. 161 УК РФ. 25 июля 2014 года постановлением Воршинского межрайонного прокурора уголовное дело в отношении Епифанова было изъято у органа дознания и передано для производства предварительного следствия в СО ГУ "Межмуниципальный отдел МВД России "Воршинский" с указанием мотивов принятого решения: большой объем и сложность предстоящей работы по уголовному делу; длительные сроки предстоящего расследования (необходимо назначение и проведение по уголовному делу судебно-психиатрической экспертизы), а также исходя из того, что следователь является более квалифицированным субъектом расследования, нежели дознаватель. Помимо того, прокурор указал, что в случае производства дознания не удастся соблюсти разумные сроки уголовного судопроизводства. В представленных материалах дела имеется постановление следователя о принятии данного уголовного дела к производству.

*Оцените действия сотрудников правоохранительных органов и принятые процессуальные решения.*

## 40.02.02 Правоохранительная деятельность

(код и наименование специальности)

### ОП.08. Уголовный процесс

(код и наименование дисциплины)

#### ЭКЗАМЕНАЦИОННЫЙ БИЛЕТ № 23

#### **Инструкция для обучающегося**

Место выполнения:

Максимальное время выполнения задания: 30 мин.

При работе вы можете воспользоваться: нормативно-правовыми актами (УПК РФ) (при решении задачи)

#### **Теоретические вопросы:**

1. Доказывание в уголовном процессе: понятие, содержание, значение и цель. Использование в доказывании результатов оперативно – розыскной деятельности
2. Особый порядок принятия судебного решения при согласии обвиняемого с предъявленным ему обвинением.

#### **Задание:**

Следователем СЧ СУ ОМВД России по району «Сокол» велось предварительное следствие по факту совершения Д. разбойного нападения. При этом в рамках расследования установлены признаки причинения неустановленными лицами Д. телесных повреждений, не связанных с расследуемым деянием. В связи с этим следователем принято решение о выделении материалов в отдельное производство и проведении доследственной проверки в соответствии с положениями ст.ст.144-145 УПК РФ.

По результатам проведенной проверки ОМВД России по району «Сокол» принято решение об отказе в возбуждении уголовного дела в связи с отсутствием признаков состава преступлений, предусмотренных ст.ст.112, 114 УК РФ.

Кроме того, в ходе производства предварительного расследования следователем было установлено, что одновременно в ОМВД России по Левобережному району находится уголовное дело по обвинению Д. в совершении преступления, предусмотренного ч.1 ст.162 УК РФ.

Прокурор Головинской межрайонной прокуратуры, отменяя постановление об отказе в возбуждении уголовного дела по факту причинения Д. телесных повреждений неустановленными лицами, как несоответствующее требованиям ч.1 ст.148 УПК РФ, одновременно дал письменное указание руководителю следственного органа о необходимости рассмотрения вопроса о соединении в одном производстве вышеуказанных уголовных дел, определив местом производства предварительного следствия Следственное управление Отдела МВД России по району «Сокол».

*Оцените действия сотрудников правоохранительных органов и принятые процессуальные решения.*

**40.02.02 Правоохранительная деятельность**

(код и наименование специальности)

**ОП.08. Уголовный процесс**

(код и наименование дисциплины)

**ЭКЗАМЕНАЦИОННЫЙ БИЛЕТ № 24**

**Инструкция для обучающегося**

Место выполнения:

Максимальное время выполнения задания: 30 мин.

При работе вы можете воспользоваться: нормативно-правовыми актами (УПК РФ) (при решении задачи)

**Теоретические вопросы:**

1. Характеристика отдельных видов доказательств
2. Особый порядок принятия судебного решения при заключении досудебного соглашения о сотрудничестве.

**Задание:**

Руководителем следственного органа принято решение о соединении уголовных дел, расследуемых по фактам совершения кражи с отягчающими обстоятельствами и разбойного нападения в Краснопресненском районе г. Москвы, в одно производство в связи с тем, что по каждому из уголовных дел обвиняемым значится Петров.

Адвокат Петрова, не согласившись с вышеуказанным процессуальным решением руководителя следственного органа, обратился в районный суд по месту производства предварительного расследования с жалобой, в которой просит признать постановление руководителя следственного органа незаконным, необоснованным и немотивированным.

Постановлением районного суда адвокату Петрова отказано в рассмотрении жалобы по существу в связи с отсутствием в ней сведений, подлежащих судебной проверке, а также предмета обжалования, определенного статьей 125 УПК РФ.

*Оцените действия суда.*

**40.02.02 Правоохранительная деятельность**

(код и наименование специальности)

**ОП.08. Уголовный процесс**

(код и наименование дисциплины)

**ЭКЗАМЕНАЦИОННЫЙ БИЛЕТ № 25**

**Инструкция для обучающегося**

Место выполнения:

Максимальное время выполнения задания: 30 мин.

При работе вы можете воспользоваться: нормативно-правовыми актами (УПК РФ) (при решении задачи)

**Теоретические вопросы:**

1. Показания свидетеля и потерпевшего, их предмет и оценка. Свидетельский иммунитет
2. Производство по уголовным делам, подсудным мировому судье

**Задание:**

Никулинским районным судом г. Москвы Михайлов был признан виновным в незаконном сбыте наркотических средств в существенном размере, а также в незаконном приобретении и хранении наркотических средств в существенном размере без цели сбыта.

В рамках предварительного расследования и впоследствии судом установлено, что «25 декабря 2014 года в 23 час. 15 мин. около торгового павильона по адресу «...» Михайловым были приобретены наркотические средства у Иванова и Сидорова...».

В ходе расследования уголовное дело в отношении Иванова и Сидорова выделено в отдельное производство на основании п.2 ч.1 ст.154 УПК РФ в связи с тем, что на момент совершения преступления данные лица являлись несовершеннолетними.

В апелляционной жалобе защитник Михайлова просит признать приговор суда незаконным ввиду существенного нарушения уголовно-процессуального закона и неправильного применения уголовного закона, руководствуясь тем, что на момент вынесения приговора суда виновность Иванова и Сидорова, в отношении которых уголовное дело выделено в отдельное производство, не установлена.

*Дайте ответ на апелляционную жалобу.*

## 40.02.02 Правоохранительная деятельность

(код и наименование специальности)

### ОП.08. Уголовный процесс

(код и наименование дисциплины)

#### ЭКЗАМЕНАЦИОННЫЙ БИЛЕТ № 26

#### **Инструкция для обучающегося**

Место выполнения:

Максимальное время выполнения задания: 30 мин.

При работе вы можете воспользоваться: нормативно-правовыми актами (УПК РФ) (при решении задачи)

#### **Теоретические вопросы:**

1. Понятие и система мер процессуального принуждения
2. Особенности производства в суде с участием присяжных заседателей. Вердикт присяжных заседателей. Вынесение и провозглашение вердикта.

#### **Задание:**

Викторов, угрожая Данилову ножом, потребовал у него мобильный телефон. После отказа Данилова отдать телефон Викторов ударил его ножом в плечо, отобрал телефон и скрылся. Уже через несколько минут Данилов смог сообщить о случившемся проезжавшим по улице сотрудникам полиции, благодаря чему при обследовании полицейскими близлежащих жилых кварталов Викторов был обнаружен и задержан. При задержании и в ходе доставления в Отдел МВД России по району «Замоскворечье» города Н-ска Викторов неоднократно высказывал угрозы убийством в адрес Данилова – обещал, что если не он, Викторов, то его друзья расправятся с Даниловым за то, что он сообщил о преступлении в полицию.

Указанные угрозы были приведены в протоколе задержания Викторов, а также в объяснениях полицейских, осуществивших задержание, и Данилова на имя следователя. На этом основании следователь вынес постановление о сохранении в тайне данных о личности Данилова и предоставлении ему псевдонима. Данное постановление вместе с объяснением Данилова следователь поместил в конверт и опечатал его. Впоследствии в постановлении о возбуждении уголовного дела в отношении Викторов, а также в постановлениях о признании Данилова потерпевшим и о назначении судебно-медицинской экспертизы для определения характера и степени причиненного потерпевшему физического вреда, вместо подлинных сведений о нем следователь использовал псевдоним.

Ознакомившись с постановлением о назначении экспертизы, Викторов заявил ходатайство о ее производстве в его присутствии. Следователь отказал в удовлетворении ходатайства, обосновав отказ возможностью угроз подозреваемого потерпевшему при производстве экспертизы.

*Оцените действия сотрудников правоохранительных органов и принятые процессуальные решения.*

## 40.02.02 Правоохранительная деятельность

(код и наименование специальности)

### ОП.08. Уголовный процесс

(код и наименование дисциплины)

#### ЭКЗАМЕНАЦИОННЫЙ БИЛЕТ № 27

#### **Инструкция для обучающегося**

Место выполнения:

Максимальное время выполнения задания: 30 мин.

При работе вы можете воспользоваться: нормативно-правовыми актами (УПК РФ) (при решении задачи)

#### **Теоретические вопросы:**

1. Задержание подозреваемого: сущность, основания, мотивы, процессуальный порядок и сроки задержания
2. Производство в суде апелляционной инстанции

#### **Задание:**

В производстве следователя Следственного отдела по Михайловскому району Следственного управления СК России по Н-скому краю находится уголовное дело по обвинению Винокурова в участии в преступном сообществе и совершении ряда иных тяжких и особо тяжких преступлений, в том числе убийства Евстратова. Очевидец убийства Жуков, будучи допрошенным в качестве свидетеля, показал, что сможет опознать убийцу Евстратова, однако боится оказаться с ним лицом к лицу, помня, с какой жестокостью было совершено преступление. Заявив, что испытывает страх перед обвиняемым, в то же время Жуков пояснил, что каких-либо угроз в его адрес ни от обвиняемого, ни от других лиц не получал. Будучи уведомленным о праве ходатайствовать о применении мер безопасности, предусмотренных УПК РФ, Жуков заявил ходатайство о проведении опознания в условиях, исключающих его визуальное наблюдение обвиняемым.

Следователь вынес постановление об удовлетворении ходатайства, обосновав необходимость опознания в указанных условиях тем, что Винокуров обвиняется в совершении ряда тяжких и особо тяжких преступлений, в том числе в участии в преступном сообществе, что, по мнению следователя, обуславливает возможность угроз обвиняемого свидетелю при производстве опознания в обычных условиях.

Перед предъявлением для опознания защитник Винокурова заявил ходатайство о том, чтобы ему позволили находиться в помещении не с его подзащитным, а в смежном помещении, в котором будут находиться опознающий, понятые и следователь.

*Оцените действия сотрудников правоохранительных органов и принятые процессуальные решения.*



## 40.02.02 Правоохранительная деятельность

(код и наименование специальности)

### ОП.08. Уголовный процесс

(код и наименование дисциплины)

#### ЭКЗАМЕНАЦИОННЫЙ БИЛЕТ № 28

#### **Инструкция для обучающегося**

Место выполнения:

Максимальное время выполнения задания: 30 мин.

При работе вы можете воспользоваться: нормативно-правовыми актами (УПК РФ) (при решении задачи)

#### **Теоретические вопросы:**

1. Понятие и виды мер пресечения. Основания и условия их избрания
2. Производство в суде кассационной инстанции

#### **Задание:**

В производстве следователя Следственного отдела по Талицкому району Следственного управления СК России по Н-ской области находится уголовное дело по обвинению Авилова в убийстве Власова. По заключению судебно-медицинского эксперта, помимо проникающего ранения сердца, явившегося причиной смерти Власова, на голове и туловище трупа имеются 8 подкожных гематом и 5 ссадин кожных покровов, которые могли быть причинены ударами, нанесенными кулаками.

В постановлении о привлечении в качестве обвиняемого, в частности, указано, что Авилов в ходе ссоры с Власовым нанес последнему множественные удары кулаками в различные части тела, а затем удар ножом в грудь, от которого последний скончался на месте. 1 марта 2016 г. руководитель следственного отдела, изучив уголовное дело, дал указание следователю об окончании следственных действий и составлении обвинительного заключения для направления дела в суд. 2 марта 2015 г. следователь обжаловал это указание руководителю Следственного управления СК России по Н-ской области.

В жалобе следователь указал, что, по его мнению, обстоятельства, подлежащие доказыванию, еще не установлены, т.к. в показаниях обвиняемого и двух очевидцев убийства имеются противоречия: обвиняемый, признав себя виновным в убийстве Власова, в то же время показал, что кулаками нанес ему около 10 ударов, по показаниям же свидетелей-очевидцев таких ударов было не менее 15-20. На очных ставках обвиняемый и свидетели подтвердили ранее данные ими показания. В этой связи, по мнению следователя, необходимо провести дополнительные следственные действия для установления точного количества ударов, нанесенных Власову кулаками, и указания этих ударов в новом постановлении о привлечении Авилова в качестве обвиняемого.

8 марта 2015 г. руководитель Следственного управления СК России по Н-ской области вынес постановление об отказе в удовлетворении жалобы следователя.

*Оцените действия сотрудников правоохранительных органов и принятые процессуальные решения.*

## 40.02.02 Правоохранительная деятельность

(код и наименование специальности)

### ОП.08. Уголовный процесс

(код и наименование дисциплины)

#### ЭКЗАМЕНАЦИОННЫЙ БИЛЕТ № 29

#### **Инструкция для обучающегося**

Место выполнения:

Максимальное время выполнения задания: 30 мин.

При работе вы можете воспользоваться: нормативно-правовыми актами (УПК РФ) (при решении задачи)

#### **Теоретические вопросы:**

1. Меры пресечения, избираемые судом
2. Производство в суде надзорной инстанции

#### **Задание:**

Постановлением следователя Следственного Департамента Министерства внутренних дел Российской Федерации от 21 сентября 2014 года в отношении Дмитриева Н. П. было возбуждено уголовное дело по признакам преступления, предусмотренного ч. 5 ст. 264 УК РФ.

Как было установлено следствием, 20 сентября 2015 г. около 01 часа 30 минут, Дмитриев Н.П. в нарушение пункта 2.7 Правил дорожного движения РФ, запрещающего управление транспортным средством в состоянии опьянения (алкогольного, наркотического или иного), управлял в состоянии алкогольного опьянения технически исправным принадлежавшим ему автомобилем /марка 1/, государственный регистрационный знак \*\*. На 10 километре автодороги \*\*\* Дмитриев Н.П. не учел скоростной режим, а также состояние дорожного покрытия и погодных условий, не справился с управлением, что привело к заносу автомобиля, выезду на встречную полосу, и допустил столкновение с автомобилем /марка 2/ государственного регистрационного знака \*\* под управлением М., \*\* г.р., который двигался во встречном направлении. В результате происшедшего дорожно-транспортного происшествия водителю автомобиля /марка 2/ М. были причинены телесные повреждения, от которых он скончался на месте происшествия. Сам Дмитриев Н.П. в связи с полученными тяжелыми повреждениями был доставлен в больницу.

Впоследствии, 7 октября 2015 года, от полученных повреждений Н. П. Дмитриев скончался. В этой связи на основании п. 4 ч. 1 ст. 24 УПК Российской Федерации уголовное дело в отношении Дмитриева Н.П. было прекращено.

Отец Н. П. Дмитриева, П. К. Дмитриев, обжаловал постановление следователя о прекращении уголовного дела в \*\*\* районный суд города Москвы.

*Оцените действия сотрудников правоохранительных органов и принятые процессуальные решения.*

## 40.02.02 Правоохранительная деятельность

(код и наименование специальности)

### ОП.08. Уголовный процесс

(код и наименование дисциплины)

#### ЭКЗАМЕНАЦИОННЫЙ БИЛЕТ № 30

#### Инструкция для обучающегося

Место выполнения:

Максимальное время выполнения задания: 30 мин.

При работе вы можете воспользоваться: нормативно-правовыми актами (УПК РФ) (при решении задачи)

#### Теоретические вопросы:

1. Система и характеристика иных мер процессуального принуждения
2. Возобновление производства по уголовному делу ввиду новых или вновь открывшихся доказательств

#### Задание:

В производстве следователя находилось уголовное дело, возбужденное по заявлению Мишиной, по обвинению Тимонина по ч. 1 ст. 137 УК РФ. Следователем были собраны доказательства, достаточные для обвинения Тимонина в том, что он 11 марта 2014 года, находясь по адресу: г. Москва, \*\*\*, из личной заинтересованности, с целью негласного контроля за действиями знакомой ему Мишиной, воспользовавшись наличием беспрепятственного доступа к ее мобильному телефону, осуществил загрузку с неустановленных информационных ресурсов и установку электронных систем контроля «SPY» и «BlackSpy», использование которых на территории Российской Федерации запрещено и которые являются компьютерными программами, предназначенными для удаленного контроля с помощью СМС-команд портативных компьютерных устройств и мобильных телефонов сотовой связи путем осуществления негласных записей разговоров пользователя устройства и звуков окружения наблюдаемого устройства, негласного просмотра истории вызовов и управления списком контактов, негласного просмотра истории СМС, чтения и удаления СМС пользователя, получения текущих координат навигационной системы GPS и т. д.

Впоследствии, в период времени с 11 марта 2014 года по 30 октября 2014 года Тимонин систематически осуществлял использование ранее установленных на мобильный телефон Мишиной вредоносных программ с целью получения вышеуказанных сведений без согласия потерпевшей и вопреки ее волеизъявлению путем направления на ее мобильный телефон СМС-команд.

Свои действия Тимонин объяснил тем, что они с Мишиной длительное время состояли в романтических отношениях, однако в последние несколько месяцев их общения Тимонин начал подозревать ее в неверности. Поэтому он хотел проследить за ее телефонными звонками и СМС-сообщениями, чтобы удостовериться в правильности своих предположений.

После привлечения Тимонина в качестве обвиняемого, следователю поступило заявление потерпевшей Мишиной, в которой та сообщала, что «не держит зла» на Тимонина, планирует выйти за него замуж и просит не передавать дело в суд.

*Какое решение должен принять следователь?*

## 40.02.02 Правоохранительная деятельность

(код и наименование специальности)

### ОП.08. Уголовный процесс

(код и наименование дисциплины)

#### ЭКЗАМЕНАЦИОННЫЙ БИЛЕТ № 31

#### **Инструкция для обучающегося**

Место выполнения:

Максимальное время выполнения задания: 30 мин.

При работе вы можете воспользоваться: нормативно-правовыми актами (УПК РФ) (при решении задачи)

#### **Теоретические вопросы:**

1. Ходатайства и обжалование процессуальных решений
2. Особенности производства по уголовным делам в отношении несовершеннолетних

#### **Задание:**

Приговором Благовещенского городского суда Бородин А.И. был осужден по ч. 1 ст. 105 УК РФ к 10 годам лишения свободы в исправительной колонии особого режима. Как установлено приговором, 5 января 2015 г. в вечернее время находясь у входа в ресторан «Амур» умышленно, на почве возникшей личной неприязни, с целью причинения смерти нанес Черкасову П. А. не менее двух ударов ножом в область груди, причинив колото-резаное ранение грудной клетки, повлекшее смерть.

В апелляционной жалобе осужденный просил приговор суда отменить как незаконный и необоснованный, дело направить на новое рассмотрение в суд первой инстанции. В обоснование своих доводов указал, что приговор был вынесен незаконным составом суда, т. к. судья Бояркина подлежала отводу, поскольку еще в ходе предварительного следствия принимала участие в деле – выносила решение о продлении ему меры пресечения в виде заключения под стражу.

Также осужденный утверждал, что приговор был основан на недопустимых доказательствах, полученных с нарушением закона. Так, свидетели Костюченко и Ванин являются родственниками погибшему, а Зорин его друг, в связи с чем указанные лица заинтересованы в исходе дела и их показания не могут быть положены в основу приговора; понятые, привлеченные для осмотра места происшествия являлись родственниками друг другу; заключение судебно-медицинской экспертизы было получено с нарушением уголовно-процессуального законодательства – составлено в выходной день; в ходе предварительного следствия свидетели Ссорица и Шикова были допрошены в присутствии друг друга, в судебное заседание не вызывались, а их показания были оглашены в порядке ч. 1 ст. 281 УПК РФ. Кроме того, при оглашении приговора отсутствовал секретарь судебного заседания.

На жалобу Бородина А.И. поступили возражения государственного обвинителя и потерпевшего, которые находят приговор законным и обоснованным.

*Какое решение должен принять суд по апелляционной жалобе?*

**40.02.02 Правоохранительная деятельность**

(код и наименование специальности)

**ОП.08. Уголовный процесс**

(код и наименование дисциплины)

**ЭКЗАМЕНАЦИОННЫЙ БИЛЕТ № 32**

**Инструкция для обучающегося**

Место выполнения:

Максимальное время выполнения задания: 30 мин.

При работе вы можете воспользоваться: нормативно-правовыми актами (УПК РФ) (при решении задачи)

**Теоретические вопросы:**

1. Реабилитация в уголовном процессе: понятие и значение

2. Особенности производства по уголовным делам в отношении лиц, обладающих неприкосновенностью и особым процессуальным статусом

**Задание:**

Законный представитель несовершеннолетнего обвиняемого Пахомова 17 июня 2015 года направил жалобу прокурору, в которой указал, что следователь не ознакомил его с материалами уголовного дела, чем существенно нарушил его права.

Защитник обвиняемого также обратился в суд с жалобой о проверке законности и обоснованности продления срока содержания под стражей Пахомова. В жалобе им были изложены следующие доводы. Продление срока содержания под стражей свыше шести месяцев допускается только в отношении лиц, обвиняемых в совершении тяжкого или особо тяжкого преступления. Пахомову предъявлено обвинение в совершении преступления, предусмотренного ч. 1 ст. 161 УК РФ, т.е. преступления средней тяжести. Срок содержания под стражей истек 15 июня 2015 г. Материалы уголовного дела в установленный срок для ознакомления представлены не были.

*Оцените действия сотрудников правоохранительных органов и принятые процессуальные решения.*



Автономная некоммерческая организация  
профессионального образования  
«МОСКОВСКИЙ ОБЛАСТНОЙ ФИНАНСОВО-ЮРИДИЧЕСКИЙ  
ИНСТИТУТ»

---

СОГЛАСОВАНО  
Протокол согласования с  
Отделом МВД России  
по району Внуково г. Москвы  
от 11 апреля 2023 г.

УТВЕРЖДЕНО  
Приказом Директора МФЮИ  
от 16 мая 2023 г. № 10-05/23

## **ФОНД ОЦЕНОЧНЫХ СРЕДСТВ**

по учебной дисциплине

### **ОП.09. Криминалистика**

для специальности

**40.02.02 Правоохранительная деятельность**

базовой подготовки

Фонд оценочных средств рассмотрен на заседании кафедры уголовно-правовых дисциплин

Протокол № 5 от 11 апреля 2023 г.

Заведующий кафедрой: к.ю.н., доцент Дубовиченко С.В.

Фонд оценочных средств разработан на основе Федерального государственного образовательного стандарта среднего профессионального образования (далее – ФГОС СПО) по специальности 40.02.02 Правоохранительная деятельность, утвержденного Приказом Минобрнауки России от 12.05.2014 № 509 (зарегистрирован Министерством юстиции Российской Федерации 21.08.2014, регистрационный № 33737)

Разработчик: к.ю.н., доцент Чубаров С.А.

Эксперты:

Внутренняя экспертиза: к.ю.н., доцент С.В. Дубовиченко

Внешняя экспертиза: Горбулинская Ирина Николаевна, к.ю.н, доцент, доцент кафедры технико-криминалистического обеспечения экспертных исследований Московского университета МВД России имени В.Я. Кикотя

## 1. Перечень компетенций

Код компетенции	Формулировка компетенции
1	2
<b>ОК</b>	<b>Общие компетенции</b>
ОК 10.	Адаптироваться к меняющимся условиям профессиональной деятельности.
ОК 11.	Самостоятельно определять задачи профессионального и личностного развития, заниматься самообразованием, осознанно планировать повышение квалификации.
ОК 12.	Выполнять профессиональные задачи в соответствии с нормами морали, профессиональной этики и служебного этикета.
ОК 13.	Проявлять нетерпимость к коррупционному поведению, уважительно относиться к праву и закону.
<b>ПК</b>	<b>Профессиональные компетенции</b>
ПК.1.1.	Юридически квалифицировать факты, события и обстоятельства. Принимать решения и совершать юридические действия в точном
ПК.1.2.	Обеспечивать соблюдение законодательства субъектами права.
ПК.1.3.	Осуществлять реализацию норм материального и процессуального права.
ПК.1.4.	Обеспечивать законность и правопорядок, безопасность личности, общества и государства, охранять общественный порядок.
ПК.1.5.	Осуществлять оперативно-служебные мероприятия в соответствии с профилем подготовки
ПК.1.7.	Обеспечивать выявление, раскрытие и расследование преступлений и иных правонарушений в соответствии с профилем подготовки.
ПК.1.8.	Осуществлять технико-криминалистическое и специальное техническое обеспечение оперативно-служебной деятельности

## 2. Планируемые результаты обучения

В результате освоения дисциплины обучающиеся должны:

**уметь:**

- применять технико-криминалистические средства и методы;
- проводить осмотр места происшествия;
- использовать оперативно-справочные, розыскные, криминалистические и иные формы учетов;
- использовать тактические приемы при производстве следственных действий;
- использовать формы организации и методику расследования отдельных видов и групп преступлений;

**знать:**

- общие положения криминалистической техники;
- основные положения тактики проведения отдельных следственных действий;
- формы и методы организации раскрытия и расследования преступлений;
- основы методики раскрытия и расследования отдельных видов и групп преступлений.



### 3. ПАСПОРТ ФОНДА ОЦЕНОЧНЫХ СРЕДСТВ

Результаты обучения (освоенные умения, усвоенные знания)	ПК, ОК	Наименование темы	Уровень освоения темы	Наименование оценочного средства	
				Текущий контроль (поурочный)	Промежуточная аттестация (в конце семестра по учебному плану)
1	2	3	4	5	6
<p><b>Умения:</b></p> <ul style="list-style-type: none"> <li>- применять технико-криминалистические средства и методы;</li> <li>- проводить осмотр места происшествия;</li> <li>- использовать оперативно-справочные, розыскные, криминалистические и иные формы учетов;</li> <li>- использовать тактические приемы при производстве следственных действий;</li> <li>- использовать формы организации и методику расследования отдельных видов и групп преступлений;</li> </ul> <p><b>Знания:</b></p> <ul style="list-style-type: none"> <li>- общих положений криминалистической техники;</li> <li>- основных положений тактики проведения отдельных следственных действий;</li> <li>- форм и методов организации раскрытия и расследования преступлений;</li> <li>- основ методики раскрытия и расследования отдельных видов и групп преступлений</li> </ul>	<p>ОК 10 – ОК 13, ПК 1.1. – ПК 1.5., ПК.1.7., ПК.1.8.</p>	<p><b>Раздел 1. Теоретические основы криминалистики</b></p>	<p>1, 2, 3</p>	<ul style="list-style-type: none"> <li>- устный опрос</li> <li>- тест</li> <li>- решение разноуровневых задач (заданий)</li> <li>- решение кейс-задач (юридических «казусов»)</li> <li>- дискуссия</li> </ul>	
<p><b>Умения:</b></p> <ul style="list-style-type: none"> <li>- применять технико-криминалистические средства и методы;</li> <li>- проводить осмотр места происшествия;</li> <li>- использовать оперативно-справочные, розыскные, криминалистические и иные формы учетов;</li> </ul> <p><b>Знания:</b></p> <ul style="list-style-type: none"> <li>- общих положений криминалистической</li> </ul>	<p>ОК 10 – ОК 13, ПК 1.1. – ПК 1.5., ПК.1.7., ПК.1.8.</p>	<p><b>Раздел 2. Криминалистическая техника</b></p>	<p>1, 2, 3</p>	<ul style="list-style-type: none"> <li>- устный опрос</li> <li>- тест</li> <li>- решение разноуровневых задач (заданий)</li> <li>- решение кейс-задач (юридических «казусов»)</li> <li>- дискуссия</li> </ul>	

техники;					
<b>Умения:</b> - проводить осмотр места происшествия; - использовать оперативно-справочные, розыскные, криминалистические и иные формы учетов; - использовать тактические приемы при производстве следственных действий; <b>Знания:</b> - основных положений тактики проведения отдельных следственных действий; - форм и методов организации раскрытия и расследования преступлений;	ОК 10 – ОК 13, ПК 1.1. – ПК 1.5., ПК.1.7., ПК.1.8.	<b>Раздел 3.  Криминалистическая  тактика</b>	1, 2, 3	- устный опрос - тест - решение разноуровневых задач (заданий) - решение кейс-задач (юридических «казусов») - дискуссия	
<b>Умения:</b> - применять технико-криминалистические средства и методы; - проводить осмотр места происшествия; - использовать оперативно-справочные, розыскные, криминалистические и иные формы учетов; - использовать тактические приемы при производстве следственных действий; - использовать формы организации и методику расследования отдельных видов и групп преступлений; <b>Знания:</b> - форм и методов организации раскрытия и расследования преступлений; - основ методики раскрытия и расследования отдельных видов и групп преступлений	ОК 10 – ОК 13, ПК 1.1. – ПК 1.5., ПК.1.7., ПК.1.8.	<b>Раздел 4.  Криминалистическая  методика</b>	1, 2, 3	- устный опрос - тест - решение разноуровневых задач (заданий) - решение кейс-задач (юридических «казусов») - дискуссия	
<b>Промежуточная аттестация</b>					<b>экзамен</b>

# 1. Оценочные средства для текущего контроля

## 4.1. Тесты письменные

**1. Инструкция по выполнению:** Тест включает 20 вопросов, для каждого из которых представлено несколько вариантов ответов. Вам необходимо внимательно прочитать вопрос, выбрать правильный с Вашей точки зрения ответ, в тестовой форме указать номер правильного ответа напротив номера соответствующего вопроса.

Время выполнения – 40 минут.

### 2. Банк тестов

#### Вариант 1

**1. Первые упоминания о криминалистике как о науке встречаются:**

- а) во второй половине XIX века
- б) в начале XX века;
- в) в конце XVIII века;
- г) середине XX века

**2. Кто из ученых на стадии формирования криминалистики как науки выделил ее в самостоятельную область, предложил название и считается основоположником криминалистики:**

- а) В. Гершель
- б) А Бертильон
- в) Г. Гросс
- г) Ф. Гальтон

**3. Какому учреждению принадлежит историческое первенство в области проведения судебной экспертизы в России:**

- а) судебно-фотографическая лаборатория Е.Ф. Буринского
- б) Петербургский кабинет научно-судебной экспертизы
- в) научно-технический отдел Управления уголовного розыска Российской республики
- г) Центральная криминалистическая лаборатория Министерства юстиции СССР

**4. К специальным задачам криминалистики относятся:**

- а) изучение информационно-познавательных закономерностей, входящих в предмет криминалистики
- б) совершенствование понятийного аппарата криминалистики
- в) систематизация криминалистических знаний
- г) ведение криминалистических учетов лиц и объектов

**5. Назовите специальные методы, разработанные криминалистикой:**

- а) химико-физические методы
- б) антропологические методы
- в) методы выявления невидимых следов рук
- г) индукции и дедукции

**6. Наиболее древним и первым способом регистрации преступников, известным в мировой практике является:**

- а) клеймение
- б) проведение «идентификационных парадов»
- в) калеченье
- г) дактилоскопия

**7. Какое название имеет криминалистическое учение о личности потерпевшего:**

- а) криминалистическая габитология
- б) криминалистическая гомеоскопия
- в) криминалистическая механоскопия
- г) криминалистическая виктимология

**8. Отметьте, на стыке каких наук происходило формирование криминалистики как науки:**

- а) медицина и химия;
- б) биология и психология;
- в) юридических и естественных наук;
- г) фотография и психология;

**9. Первым этапом в развитии криминалистики принято считать:**

- а) накопление эмпирического материала и формирование основных научных отраслей;
- б) развитие прикладных функций и методологических аспектов;
- в) становление криминалистики как самостоятельной юридической науки;
- г) возникновение криминалистики как прикладной технической дисциплины;

**10. Первые упоминания о криминалистике как о науке встречаются:**

- а) во второй половине XIX века;
- б) в начале XX века;
- в) в конце XVIII века;
- г) в первой половине XIX века;

**11. Система криминалистической (уголовной) регистрации преступников, заключающаяся в измерении определенных частей тела – это:**

- а) антропометрия;
- б) антропология;
- в) габитоскопия;
- г) дактилоскопия.

**12. Что составляет теоретическую основу криминалистического учения о механизме преступления:**

- а) общие положения теории криминалистической идентификации;
- б) закономерности отражения преступления в окружающей среде;
- в) учение о криминалистической характеристике отдельных видов преступлений;
- г) психофизиологическая теория академика И.П. Павлова об условных рефлексах человека;

**13. Способ совершения преступления - это:**

- а) действия по его подготовке;
- б) действия по непосредственному совершению преступления;

- в) действия по сокрытию преступления;
- г) все ответы правильные.

**14. Какие свойства личности человека в учении о механизме преступления относятся к числу биохимических:**

- а) особенности походки человека;
- б) состав запаха организма человека;
- в) особенности строения зубного аппарата;
- г) все ответы правильные.

**15. К непроцессуальной сфере применения криминалистической идентификации относится:**

- а) проверка лиц по криминалистическим и оперативным учетам;
- б) производство обыска и выемки;
- в) производство предъявления для опознания;
- г) все ответы правильные.

**16. Идентификация объектов по мысленному образу осуществляется в форме:**

- а) экспертизы;
- б) наблюдения;
- в) опознания;
- г) сравнения;

**17. Суть криминалистической диагностики заключается в следующем:**

- а) установление конкретного объекта по его отображениям;
- б) моделирование обстановки места происшествия;
- в) распознавание свойств и состояний материальных объектов, процессов и явлений, связанных с преступлением;
- г) программирование действий по расследованию и раскрытию преступлений;

**18. Свойство объекта, которое необходимо распознать, называется:**

- а) диагностирующим;
- б) диагностируемым;
- в) причинно-следственным;
- г) пространственно-временным;

**. Законность применения разрабатываемых криминалистических средств обеспечивает:**

- а) уголовный процесс
- б) уголовное право
- в) криминология
- г) административное право

**. Криминалистическая техника это:**

- а) совокупность приемов, с помощью которых вырабатывается текст правовых актов
- б) криминалистическое исследование материальной структуры преступления
- в) метод изучения правовых систем различных государств путем сопоставления одноименных государственных и правовых институтов
- г) система специальных приемов и научно-технических средств, обнаружения, изъятия,

## **Вариант 2**

**Какое из перечисленных учений (теорий) относится к отрасли криминалистической техники:**

- а) диагностика
- б) трасология
- в) идентификация
- г) моделирование

**. К какому виду фиксации относится составление протокола:**

- а) графическому
- б) вербальному
- в) предметному
- г) фотографическому

**. Общие правила сигналетической фотосъемки разработал и рекомендовал к использованию:**

- а) Е.Ф. Буринский
- б) А. Бертильон
- в) Г. Гросс
- г) Ч. Ломброзо

**. Методы и средства криминалистической техники классифицируются по:**

- а) целевому назначению
- б) физическим свойствам
- в) способу отражения
- г) способу применения

**. Может ли следователь при проведении следственных действий использовать компьютерные технологии в своей работе:**

- а) только с письменного согласия прокурора
- б) нет
- в) только по указанию вышестоящего руководства
- г) да

**. Способом фиксации объектов криминалистической регистрации является:**

- а) составление графиков
- б) кодировка
- в) фотографирование
- г) проставление клейма

**7. Традиционной отраслью криминалистической техники является:**

- а) исследование генома человека;
- б) спектрографические исследования материалов и веществ;
- в) баллистика;
- г) все ответы правильные.

**8. К отрасли, позволяющей получать информацию о лицах, связанных с преступлением, относится:**

- а) почерковедение;
- б) баллистика;
- в) материаловедение;
- г) все ответы правильные.

**9. К отрасли, позволяющей получать информацию об орудиях и средствах преступления, относится:**

- а) механоскопия;
- б) автороведение;
- в) гомеоскопия;
- г) габитология.

**10. К критериям допустимости применения криминалистических методов и средств относится:**

- а) научность;
- б) безопасность применения;
- в) эффективность использования;
- г) все ответы правильные.

**11. Субъектами применения криминалистической техники являются:**

- а) специалисты;
- б) следователи;
- в) оперативные сотрудники;
- г) все ответы правильные.

**12. К технико-криминалистическим средствам, специально разработанным для целей раскрытия и расследования преступлений, относятся:**

- а) фотоаппараты;
- б) металлоискатели;
- в) дактилоскопические порошки;
- г) измерительные лупы;

**13. К криминалистическим методам и средствам предупреждения и пресечения преступлений относятся:**

- а) химические ловушки;
- б) микроскопы оптические и электронные;
- в) методы исследовательской фотографии;
- г) комплекты для выявления и фиксации следов рук;

**14. Комплекты, предназначенные для выполнения широкого круга действий по обнаружению, фиксации и изъятию различных вещественных доказательств независимо от вида конкретного преступления, называются:**

- а) универсальные комплекты;
- б) специализированные комплекты;
- в) комплекты поисковой техники;
- г) аппаратно-программные комплекты;

**15. В универсальные комплекты технических средств, входят:**

- а) инструменты и средства освещения;

- б) средства обнаружения и фиксации следов;
- в) материалы и приспособления для изъятия и упаковки объектов;
- г) все ответы правильные.

**16. При расследовании преступлений определенного вида либо при работе со следами ограниченного круга применяются:**

- а) универсальные комплекты;
- б) специализированные комплекты;
- в) следственные чемоданы и чемоданы для оперативных работников;
- г) все ответы правильные.

**17. При сопоставлении следов на исследуемых и экспериментальных пулях и гильзах применяется:**

- а) люминесцентный микроскоп;
- б) биологический микроскоп;
- в) сравнительный микроскоп;
- г) все ответы правильные.

**18. Процессуальная форма применения криминалистической техники при уголовно-процессуальном расследовании отражается в:**

- а) научно-технических обзорах специалиста-криминалиста;
- б) делах оперативного учета;
- в) протоколе следственного действия;
- г) все ответы правильные.

**19. Для того, чтобы по фотоснимкам можно было вычислить размеры объектов и расстояния между ними, производится:**

- а) узловая фотосъемка;
- б) измерительная фотосъемка;
- в) стереоскопическая фотосъемка;
- г) все ответы правильные.

**20. При детальной фотосъемке рядом с изображаемым объектом обязательно помещается:**

- а) вешка с номером;
- б) лист белой бумаги;
- в) масштабная линейка;
- г) стереопланка;

### **Вариант 3**

**1. Крупномасштабная фотосъемка используется при фотографировании:**

- а) плоских объектов;
- б) крупных предметов;
- в) мелких объектов и следов;
- г) все ответы правильные.

**2. При фотографировании живых лиц и трупов в целях их регистрации, опознания и экспертного отождествления используется:**



- а) измерительная фотосъемка;
- б) опознавательная фотосъемка;
- в) репродукционная фотосъемка;
- г) панорамная фотосъемка;

**3. Общие правила сигналетической (опознавательной) фотосъемки были предложены:**

- а) Е.Ф. Буринским;
- б) А. Бертильоном;
- в) Ж. Вучетичем;
- г) все ответы правильные.

**4. При фиксации доказательств в предметной форме применяются приемы:**

- а) изъятие предмета в натуре;
- б) копирование;
- в) получение слепков и оттисков;
- г) все ответы правильные.

**5. Фотоснимки помещают в фототаблицу в последовательности, чтобы они несли информацию:**

- а) от общего к частному;
- б) от частного к общему;
- в) от более значимой к менее значимой;
- г) от менее значимой к более значимой;

**6. Отличие криминалистической видеозаписи от фотосъемки в том, что она позволяет фиксировать объекты и явления:**

- а) в динамике;
- б) в объеме;
- в) в масштабе;
- г) все ответы правильные.

**7. К объективным материальным отображениям внешнего облика человека относятся:**

- а) рисованные портреты
- б) композиционно-рисованные портреты
- в) фотокомпозиционные портреты
- г) фотоснимки, видеокадры

**8. К идеальным отображениям внешнего облика человека относятся:**

- а) фотоснимки, видеокадры;
- б) пластические реконструкции
- в) мысленные образы
- г) рисованные портреты

**9. К сопутствующим элементам и признакам внешности относятся:**

- а) пол, возраст, антропологический тип
- б) признаки одежды и носимых вещей
- в) походка, мимика, осанка
- г) рост, вес, телосложение

**10. К функциональным относятся признаки, характеризующие:**

- а) строение нужных покровов тела человека
- б) наблюдаемые проявления деятельности человека
- в) внешность человека в целом
- г) отдельные детали внешности человека

**11. К анатомическим элементам и признакам внешности относятся:**

- а) рост, телосложение, особенности фигуры
- б) осанка, походка, мимика Жестикуляция
- в) размер, густота волос, вид и состояние кожи
- г) особые приметы

**12. Особой приметой является)**

- а) родинка на определённой части лица
- б) косовнутреннее расположение глаз
- в) раздвоенность кончика носа
- г) сутулая осанка

**13. Относительная устойчивость признаков внешности - это их устойчивость в течение:**

- а) всей жизни
- б) периода, начинающегося после окончания роста организма
- в) промежутка времени, равного одному году
- г) первые 45 лет жизни

**14. Субъективный портрет составляется на основе:**

- а) мысленного образа очевидца
- б) фото, видео- и киноизображений
- в) мысленного образа очевидца и фото-, видео- и киноизображений
- г) мысленного образа очевидца и фотоизображений

**15. Система словесного портрета предполагает:**

- а) описание от частных признаков к общим признакам
- б) описание от общих признаков к частным признакам
- в) описание только общих признаков
- г) описание только частных признаков

**16. При составлении словесного портрета допускается использование:**

- а) стандартной терминологии
- б) жаргонизмов
- в) бытовых терминов
- г) всех терминов

**17. Описание признаков внешности начинается с:**

- а) головы человека
- б) любой части его тела
- г) ног
- г) одежды

**18. Словесный портрет в оперативно-розыскной деятельности применяется для розыска:**

- а) различных категорий граждан
- б) только скрывшихся преступников
- в) только ранее судимых
- г) только без вести пропавших

**19. Для отождествления человека по признакам внешности начинается:**

- а) судебно-биологическая экспертиза
- б) судебная портретная экспертиза
- в) судебная фоноскопическая экспертиза
- г) судебная фототехническая экспертиза

**. В криминалистике следы, имеющие все три измерения: длину, ширину, глубину (высоту), называются:**

- а) динамическими
- б) объемными
- в) поверхностными
- г) видимыми

#### **Вариант 4**

**. В криминалистической дактилоскопии дерма - это:**

- а) слой кожи, расположенный под эпидермисом
- б) нижний слой кожи
- в) ногтевая фаланга
- в) верхний слой кожи

**. По следу босой ноги можно определить:**

- а) национальность
- б) место жительства человека
- в) место работы подозреваемого
- г) половую принадлежность

**. В дактилоскопической экспертизе для обозначения частного признака папиллярного узора используется термин:**

- а) номограмма
- б) крючок
- в) обводка
- г) оклейка

**. В дактилоскопии свойствами папиллярного узора являются:**

- а) регенерация, индивидуальность
- б) индивидуальность, устойчивость
- в) индивидуальность, устойчивость, восстанавливаемость
- г) индивидуальность, регенерация, устойчивость

**. Частными признаками обуви, отобразившейся в следе, являются:**

- а) признаки изношенности обуви
- б) длина следа
- в) ширина подметки и каблука

г) форма переднего среза каблука

**. Какие из перечисленных признаков зубов относятся к частным:**

- а) количество зубов
- б) размеры зубов и их форма
- в) форма и размеры зубных дуг
- г) структура микрорельефа коронки

**7. След пальца руки человека на стеклянной поверхности - это след:**

- а) объемный
- б) периферический
- в) поверхностный, наложение
- г) поверхностный, отслоение

**8. Для фиксации следов рук, обнаруженных на месте происшествия не используется:**

- а) описание в протоколе к осмотру места происшествия
- б) фотографирование
- в) непосредственное закрепление на следовоспринимающей поверхности
- г) окрашивание типографской краской черного цвета

**9. Для визуализации потожировых следов на месте происшествия применяется:**

- а). сравнительный микроскоп
- б) широкоугольный объектив
- в) дактилоскопическая пленка
- г) йод кристаллический

**10. Что не является свойством папиллярных линий (узоров) рук человека, используемым в дактилоскопии:**

- а) индивидуальность
- б) относительная неизменяемость
- в) шероховатость
- г) восстанавливаемость

**11. Наличием в следе пальца руки двух дельт свидетельствуют о том, что данный папиллярный узор относится к виду:**

- а) дуговой шатровый
- б) петля-улитка
- в) петлевой ульнарный
- г) петля-ракетка

**12. К числу общих признаков папиллярных узоров рук человека не относится:**

- а) тип и вид папиллярного узора.
- б) направление потоков папиллярных линий
- в) количество папиллярных линий между центром и дельтой папиллярного узора.
- г) наличие шрамов

**13. Линии, образующиеся от складок кожи в местах сгиба фаланг пальцев и ладони, называются:**

- а) белыми линиями

- б) папиллярными линиями
- в) флексорными линиями
- г) шрамами

**14. В дактилоскопии к частным признакам папиллярного узора не относится:**

- а) глазок
- б) островок
- в) крючок
- г) завиток

**15. Какой способ не используется для обнаружения (выявления) следов рук человека:**

- а) визуальный (оптический)
- б) биологический
- в) физический
- г) химический

**16. Существует три типа папиллярных узоров на ногтевых фалангах пальцев рук:**

- а) дугообразные, петельные, круговые
- б) спиральные, дуговые, петлеобразные,
- в) дуговые, петлевые, эллипсоидные
- г) дуговые, петлевые, завитковые

**17. Для нанесения дактилоскопического порошка на обрабатываемую поверхность не рекомендуется использовать:**

- а) волосяную кисть-флейц
- б) ватный тампон
- в) воздушный распылитель
- г) магнитную кисть

**18. Какие вопросы не решаются традиционной дактилоскопической экспертизой:**

- а) пригодны ли следы рук для идентификации личности
- б) не оставлены ли данные следы конкретным лицом
- в) каким пальцем, какой руки оставлены данные следы
- г) какова национальная (расовая) принадлежность человека, оставившего следы рук

**19. Материальные следы могут рассматриваться в узком смысле как:**

- а) следы-вещества;
- б) следы-отображения;
- в) любое материальное изменение обстановки;
- г) все ответы правильные.

**20. Криминалистическая гомеоскопия (антропоскопия) изучает:**

- а) следы человека;
- б) следы орудий и инструментов;
- в) следы транспортных средств;
- г) все ответы правильные.

**Вариант 5**

**1. Идеальный след в криминалистике – это:**

- а) мысленный образ;
- б) хорошо отобразившийся на поверхности материальный след;
- в) видимый невооруженным глазом след;
- г) объемный след;

**2. Объект, оставляющий след, называется:**

- а) следовоспринимающим;
- б) поверхностным;
- в) объемным;
- г) следообразующим;

**3. По механизму образования следы классифицируют на:**

- а) статические и динамические;
- б) объемные и поверхностные;
- в) отслоения и наслоения;
- г) локальные и периферические

**4. Следы, возникающие при движении следообразующего объекта по следовоспринимающему, называются:**

- а) статическими;
- б) поверхностными;
- в) динамическими;
- г) локальными

**5. Следы, имеющие все три измерения: длину, ширину, глубину (высоту), называются:**

- а) динамическими;
- б) объемными;
- в) поверхностными;
- г) видимыми

**6. Какие следы возникают за счет наложения частиц, отделившихся от следообразующего объекта:**

- а) следы отслоения;
- б) периферические следы;
- в) следы наслоения;
- г) следы деформации

**7. Следы, в зависимости от месторасположения изменений, вызвавших их образование, делятся на:**

- а) объемные и поверхностные;
- б) видимые и невидимые;
- в) локальные и периферические;
- г) наслоения и отслоения;

**8. След пальца руки человека на стеклянной поверхности классифицируется как:**

- а) след периферический;
- б) след поверхностный, наслоение;
- в) след поверхностный, отслоение;

г) след динамический;

**9.Криминалистическая дактилоскопия изучает:**

- а) следы ног;
- б) следы зубов;
- в) следы губ, кожного покрова головы и других частей тела человека;
- г) следы рук;

**10.Линии, образующиеся в отпечатках от крупных складок кожи в местах сгиба фаланг пальцев и ладони, называются:**

- а) белыми линиями;
- б) папиллярными линиями;
- в) флексорными линиями;
- г) шрамами и рубцами;

**11.К основным свойствам папиллярных узоров относится:**

- а) индивидуальность;
- б) относительная устойчивость;
- в) восстанавливаемость;
- г) все ответы правильные.

**12.Укажите правильную классификацию типов папиллярных узоров:**

- а) дуговые, пирамидальные, завитковые;
- б) сферические, петлеобразные, спиралевидные;
- в) сферические, петлевые, овальные;
- г) дуговые, петлевые, завитковые;

**13.Какое из перечисленных названий является названием папиллярных узоров:**

- а) дельтовый;
- б) узловой;
- в) дуговой;
- г) круговой.

**14. Какова частота встречаемости дуговых папиллярных узоров:**

- а) 65 %
- б) 15 %
- в) 30 %
- г) 5 %

**15. Какова частота встречаемости петлевых папиллярных узоров:**

- а) 40 %
- б) 30 %
- в) 5 %
- г) 65 %

**16. Какова частота встречаемости завитковых папиллярных узоров:**

- а) 65 %
- б) 5 %
- в) 30 %

г) 10 %

**17. Укажите правильное толкование понятия «дельта» в дактилоскопии:**

- а) место расхождения потоков папиллярных линий;
- б) пирамидальный дуговой узор;
- в) центральная деталь завиткового узора;
- г) слияние папиллярных линий.

**18. Какое количество дельт имеется у дуговых папиллярных узоров:**

- а) ни одной;
- б) одна;
- в) две;
- г) три;

**19. Сколько дельт имеется у петлевого папиллярного узора:**

- а) ни одной;
- б) две;
- в) одна;
- г) две и более;

**20. Какое количество дельт имеется у завиткового папиллярного узора:**

- а) ни одной;
- б) три и более;
- в) одну;
- г) две и более;

## **Вариант 6**

**1. К числу общих признаков папиллярных узоров рук человека относятся:**

- а) начало и окончание линий;
- б) тип и вид папиллярного узора;
- в) слияние и расхождение линий;
- г) перерывы линий;

**2. К частным признакам папиллярного узора относится:**

- а) глазок;
- б) островок;
- в) крючок;
- г) все ответы правильные.

**3. Частным признаком папиллярного узора является:**

- а) вид папиллярного узора;
- б) направление потоков папиллярных линий;
- в) наличие шрама;
- г) крутизна потоков папиллярных линий;

**4. К какой группе методов выявления пальцевых отпечатков относится обработка следов дактилоскопическими порошками:**

- а) визуальным методам;



- б) физическим методам;
- в) химическим методам;
- г) окрашивающим методам.

**5. Для визуализации потожировых следов рук человека используется:**

- а) сравнительный микроскоп;
- б) дактилоскопическая пленка;
- в) силиконовая паста;
- г) йод кристаллический

**6. Для нанесения дактилоскопического порошка на обрабатываемую поверхность используют:**

- а) волосяную кисть-флейц;
- б) перекатывание порошка по поверхности;
- в) магнитную кисть;
- г) все ответы правильные.

**7. Выявленные при помощи порошков следы копируются на:**

- а) фотобумагу;
- б) листовую резину;
- в) дактилоскопическую пленку;
- г) дактилоскопическую ленту;

**8. Основным средством фиксации следов рук является:**

- а) описание в протоколе;
- б) копирование на дактилоскопическую пленку;
- в) фотографирование;
- г) все ответы правильные.

**9. Какова природа науки криминалистики**

- а) юридическая
- б) техническая
- в) двойственная (юридическая и техническая)
- г) интегративная

**Законность применения разрабатываемых криминалистических средств обеспечивает:**

- а) уголовный процесс
- б) уголовное право
- в) криминология
- г) административное право

**. В каком министерстве (ведомстве) России имеются криминалистические учреждения**

- а) Верховный суд РФ
- б) Министерство финансов РФ
- в) МВД РФ
- г) министерство сельского хозяйства РФ

**.Какие криминалистически значимые свойства составляют структуру личности преступника:**

- а) социально-демографические (пол, возраст, национальность, образование, профессия)
- б) психофизиологические (навыки устной и письменной речи, почерковедческие, двигательные)
- в) морфологические (особенности внешности, строения кожных узоров рук)
- г) все ответы правильные

**13. К информационно-познавательным закономерностям, исследуемым криминалистикой, относятся:**

- а) закономерности механизма преступления;
- б) закономерности процесса отражения в окружающей среде объектов и фактов, связанных с преступлением и приводящих к возникновению оперативной, розыскной или юридически значимой (доказательственной) информации о событии и причастных к нему лицах;
- в) закономерности познания (раскрытия) преступления как процесса собирания, исследования и использования названной информации для обнаружения, раскрытия и предупреждения преступлений;
- г) все ответы правильные.

**14. Объектом изучения криминалистики являются:**

- а) законченные производством уголовные дела и дела оперативного учета
- б) заключения экспертов-криминалистов по результатам исследования вещественных доказательств
- в) преступная деятельность и деятельность правоохранительных органов по выявлению и изобличению преступника
- г) обнаружение, выявление, фиксация, изъятие вещественных доказательств

**. В каком веке писал свои труды французский криминалист Альфонс Бертильон**

- а) в 17 веке
- б) в 18 веке
- в) в 19 веке
- г) в 20 веке

**16. Кто из отечественных ученых-криминалистов предложил термин «методика расследования преступлений»**

- а) Н.П. Макаренко;
- б) Б.И. Шевченко;
- в) В.И. Громов;
- г) Н.П. Яблоков.

**. Криминалистическая идентификация – это**

- а) сравнительное исследование идентификационных признаков;
- б) распознавание типологических характеристик лиц и материальных объектов;
- в) процесс установления единичного объекта в заданной совокупности однородных объектов по его отображениям;
- г) классификация объектов по группам, видам, родам;

**18. Научные основы криминалистической идентификации составляют:**

- а) индивидуальность объектов материального мира;
- б) относительная устойчивость свойств объектов материального мира;
- в) отображаемость вовне (на других объектах) свойств объектов материального мира;

г) все ответы правильные.

**19. Целью криминалистической идентификации является:**

- а) установление принадлежности объекта к определенному виду;
- б) определение сущности и назначения предмета;
- в) установление тождества конкретного объекта;
- г) определение природы неизвестного вещества;

**20. Идентифицировать человека возможно по:**

- а) костным останкам;
- б) фотоизображениям;
- в) биологическим выделениям;
- г) все ответы правильные.

**Вариант 7**

**1. Объекты, в отношении которых решается задача идентификации (которые требуется установить), называются:**

- а) идентифицируемые;
- б) свободные образцы;
- в) идентифицирующие;
- г) экспериментальные образцы;

**2. Объекты, отображающие свойства идентифицируемых объектов, называются:**

- а) искомые;
- б) идентифицируемые;
- в) проверяемые;
- г) идентифицирующие;

**3. Установленный в процессе поиска единичный материальный объект, предполагаемый искомым, называется:**

- а) искомым;
- б) свободным образцом;
- в) экспериментальным образцом;
- г) проверяемым;

**4. Идентифицирующие объекты, не связанные с расследуемым событием, называются:**

- а) образцы;
- б) искомые;
- в) проверяемые;
- г) идентифицируемые;

**5. Видами образцов для сравнительного исследования являются ...**

- а) экспериментальные;
- б) условные;
- в) экспертные;
- г) судебные;

**6. Каким требованиям должен отвечать идентификационный признак:**

- а) относительная устойчивость;
- б) выделительная способность;
- в) взаимонезависимость;
- г) все ответы правильные.

**7. Время, в течение которого объект остается относительно неизменяемым, что позволяет его идентифицировать, называется:**

- а) идентификационное поле;
- б) идентификационный период;
- в) период идентификации;
- г) время возможной идентификации.

**8. К видам криминалистической идентификации относится:**

- а) установление индивидуально-конкретного тождества;
- б) установление общей групповой принадлежности;
- в) установление целого по его частям;
- г) все ответы правильные.

**9. К какому виду идентификации относится установление взаимопринадлежности определенных частей единому разделенному целому:**

- а) установление общей групповой принадлежности;
- б) установление целого по его частям;
- в) установление источника происхождения;
- г) установление индивидуально-конкретного тождества;

**10. К какому виду идентификации относится установление тождества конкретного индивидуально-определенного объекта:**

- а) установление общей групповой принадлежности;
- б) установление целого по его частям;
- в) установление источника происхождения;
- г) установление индивидуально-конкретного тождества;

**11. Криминалистическая идентификация осуществляется:**

- а) следователем;
- б) следователем, дознавателем и экспертом;
- в) субъектами процессуальной, оперативно-розыскной и административной деятельности;
- г) только в процессе судебного следствия;

**12. К числу вопросов, решаемых диагностическим исследованием, относится:**

- а) определение причин возникновения изменений в объекте;
- б) распознавание типологических характеристик личности;
- в) определение времени (давности) образования следа;
- г) все ответы правильные.

**13. Экспертными диагностическими задачами являются ...**

- а) определение свойств и состояния объекта;
- б) установление автомобиля по следам ходовой части;
- в) установление лица по следам пальцев рук;
- г) все ответы правильные.

**14. В диагностике ценным будет считаться признак:**

- а) часто встречающийся в объектах определенного класса, рода, вида, группы;
- б) редко встречающийся в объектах определенного класса, рода, вида, группы;
- в) количественный;
- г) вариационный;

**15. Назовите правовые формы фиксации:**

- а) гражданско-процессуальная;
- б) уголовно-правовая, административно-розыскная;
- в) оперативная, процессуальная;
- г) уголовно-процессуальная, оперативно-розыскная, административно-правовая.

**16. К какому виду фиксации относится составление протокола:**

- а) графическому;
- б) вербальному;
- в) предметному;
- г) фотографическому;

**17. Обязательным способом фиксации доказательственной информации является:**

- а) звукозапись;
- б) предметное моделирование, получение слепков и оттисков;
- в) описание объектов и явлений в протоколе;
- г) изъятие предметов в натуре;

**18. В протоколе обязательно должны быть отражены:**

- а) место обнаружения объектов;
- б) отличительные, индивидуальные признаки объектов;
- в) порядок и последовательность проведенных действий;
- г) все ответы правильные.

**19. К дополнительным видам фиксации относится:**

- а) графический;
- б) видео-звукозапись;
- в) предметный;
- г) все ответы правильные.

**20. Назовите основное отличие планов от схем:**

- а) все расстояния должны быть указаны в одних и тех же единицах;
- б) зарисовка обстановки в масштабе;
- в) должны быть сориентированы по частям света;
- г) все элементы обстановки нумеруются и приводятся их обозначения;

**Вариант 8**

**1. Какие виды планов (схем) дают представление о взаимном расположении объектов на месте происшествия:**

- а) узловые;
- б) обзорные;
- в) ориентирующие;
- г) детальные и масштабные;

**2. Видом запечатлевающей фотосъемки является:**

- а) панорамная фотосъемка;
- б) репродукционная фотосъемка;
- в) ориентирующая фотосъемка;
- г) масштабная фотосъемка;

**3. Для запечатления отдельных следов осуществляется:**

- а) обзорная и узловая фотосъемка;
- б) детальная фотосъемка;
- в) опознавательная фотосъемка;
- г) стереофотосъемка;

**4. Какой элемент внешности наиболее информативен при идентификации человека:**

- а) подбородок или контур губ;
- б) ушная раковина;
- в) мочка уха;
- г) кончик носа;

**5. Словесный портрет в оперативно-розыскной деятельности применяется для розыска:**

- а) лиц, скрывающихся от следствия и суда;
- б) неизвестных преступников, скрывшихся с места преступления;
- в) без вести пропавших лиц;
- г) все ответы правильные.

**6. Для отождествления человека по признакам внешности назначается:**

- а) судебно-биологическая экспертиза;
- б) судебная портретная экспертиза;
- в) судебная фоноскопическая экспертиза;
- г) судебная фототехническая экспертиза;

**7. Субъективный портрет составляется на основе:**

- а) мысленного образа очевидца;
- б) фото, видеоизображений;
- в) документов уголовной регистрации;
- г) медицинских документов;

**8. К идеальным отображениям внешнего облика человека относятся:**

- а) фотоснимки, видеок cadры;
- б) пластические реконструкции;
- в) мысленные образы;
- г) рисованные портреты с натуры;

**9. Назовите виды субъективных портретов:**

- а) нарисованные с натуры;

- б) фотографические;
- в) описательные;
- г) рисованные, рисованно-композиционные, фотокомпозиционные;

**10. К объективным факторам, влияющим на восприятие внешнего облика человека, относятся:**

- а) пол запоминающего;
- б) профессия запоминающего;
- в) характер и степень освещенности объекта;
- г) образование запоминающего;

**11. Индивидуальность почерка — это:**

- а) использование при письме одних и тех же приемов письма;
- б) неповторимость комплекса признаков почерка по сравнению с почерками других лиц;
- в) выполнение рукописи в привычных условиях;
- г) использование при письме одних и тех же материалов письма;

**12. Что относится к общим признакам почерка:**

- а) форма букв, соотношение начала и окончания штрихов в буквах;
- б) размер букв, форма букв;
- в) выработанность, разгон, наклон, связность;
- г) количество элементов в буквах;

**13. Выработанность почерка — это:**

- а) аккуратность при выполнении письменных знаков;
- б) способность пишущего связно исполнять пять и более букв;
- в) приспособленность к быстрому и беглому письму;
- г) соблюдение определенного размера почерка;

**. В судебной баллистике обрез относится к классу:**

- а) переделанного оружия
- б) атипичного оружия
- в) кустарно изготовленного оружия
- г) самодельного оружия

**. К основным следам выстрела относятся:**

- а) поясок обтирания
- б) штанцмарка
- в) следы рикошета
- г) отложение несгоревших порошинок

**. В судебной баллистике штанцмарка – это:**

- а) отпечаток дульного среза оружия
- б) отсутствие (дефект) небольшого участка поверхности
- в) воронкообразное отверстие
- г) изгиб краев в направлении полета пули

**. О выстреле с близкого расстояния свидетельствует наличие на преграде:**

- а) пояска обтирания

- б) сквозного повреждения
- в) отложения копоти
- г) большой диаметр повреждения на преграде

**. Огнестрельное оружие заводского изготовления, подлежащее криминалистической регистрации, должно обязательно иметь:**

- а) фирменное клеймо
- б) индивидуальный номер
- в) год выпуска
- г) номер партии

**19. К какой группе взрывчатых веществ (ВВ) относятся дымные и бездымные пороха**

- а) инициирующие ВВ;
- б) бризантные (или дробящие) ВВ;
- в) метательные ВВ;
- г) пиротехнические составы.

**20. В каких единицах измеряется воздействие взрыва на окружающую среду исходя из его мощности**

- а) в мегатоннах;
- б) в килограммах на квадратный метр;
- в) в тротиловом эквиваленте;
- г) в децибелах.

## **Вариант 9**

**1. Какое из перечисленных взрывчатых веществ является инициирующим**

- а) нитроглицерин;
- б) гексоген;
- в) черный порох;
- г) гремучая ртуть.

**2. Осмотр обезвреженных взрывных устройств производится с участием:**

- а) специалиста в области инженерно-технической экспертизы;
- б) специалиста по поиску тайников;
- в) специалиста-взрывотехника;
- г) врача или судебного медицинского эксперта.

**3. Какие из перечисленных предметов и документов являются объектами криминалистической регистрации и учета:**

- а) огнестрельное нарезное оружие;
- б) похищенные, не разысканные, изъятые у лиц вещи;
- в) поддельные документы;
- г) все ответы правильные.

**4. К числу лиц, подлежащих регистрации и учету относятся:**

- а) подозреваемые в совершении преступления;
- б) скрывающиеся от следствия или суда и объявленные в федеральный розыск;
- в) бежавшие из мест содержания под стражей;



г) все ответы правильные.

**5. К фактам, подлежащим криминалистической регистрации относятся:**

- а) факты рождения и смерти;
- б) обнаружение признаков преступления;
- в) сообщение о совершенном либо готовящемся преступлении;
- г) нераскрытые преступления по способу совершения преступления;

**6. Огнестрельное оружие заводского изготовления, подлежащее криминалистической регистрации, должно обязательно иметь:**

- а) фирменное клеймо;
- б) индивидуальный номер;
- в) год выпуска;
- г) номер партии;

**7. Способом фиксации объектов криминалистической регистрации является:**

- а) составление графиков и схем;
- б) кодировка следов;
- в) фотографирование;
- г) проставление клейма;

**8. К криминалистическим учетам относится:**

- а) пулегильзотека;
- б) каталоги криминалистических средств;
- в) атласы спектров, хроматограмм, рентгенограмм;
- г) коллекции веществ и материалов;

**9. Объектами криминалистической регистрации являются:**

- а) коллекции холодного оружия;
- б) неопознанные трупы;
- в) архивные уголовные дела;
- г) латентные преступления;

**10. Какие обнаруженные запаховые следы в криминалистической одорологии принято называть «холодными»?**

- а) период от одного до трех часов;
- б) после трех часов;
- в) после пяти часов;
- г) после десяти часов

**11. Что является анализатором пахучих веществ в кинологической одорологии:**

- а) набор химических сенсоров;
- б) хроматограф;
- в) полупроводниковый детектор;
- г) орган обоняния собаки.

**12. Одорологическая выборка – это:**

- а) выделение запаха человека из спектра пахучих веществ;
- б) отбор проб запаха у подозреваемых лиц;
- в) розыскное действие, проводимое с использованием служебной собаки;

г) все ответы правильные

**13. Ольфактроника – это:**

- а) инструментальная одорология;
- б) исследующий запахи взрывчатых и наркотических веществ;
- в) исследование запаха человека;
- г) использование меточных средств;

**14. В непроветриваемых, закрытых помещениях запаховые следы сохраняются на следоносителях:**

- а) до двух часов;
- б) до двух дней;
- в) до двух месяцев;
- г) до двух лет.

**. Криминалистическая тактика это:**

- а) система научных положений и основанных на них рекомендаций по организации и планированию предварительного судебного следствия, определению поведения лиц, осуществляющих судебное исследование, приемов поведения процессуальных действий
- б) отрасль, исследующая структуру личности преступника
- в) совокупность социальных и социально значимых свойств, черт, качеств, связей и отношений, характеризующих лиц, совершающих преступления
- г) учение о психологических принципах предупреждения преступлений

**.Судебная версия выдвигается:**

- а) обвинением
- б) защитником
- в) судьей
- г) присяжными заседателями

**. В начале расследования при недостаточности информации о сущности и характере преступления следователем выдвигается:**

- а) судебные версии
- б) типичные версии
- в) гипотетические версии
- г) оправдательные версии

**. Могут ли быть положены в основание версии данные, полученные не процессуальным путем:**

- а) нет
- б) да, если не возражает прокурор
- в) да
- г) да, если по предмету доказывания она оправдательная

**. Допустимо ли построение версии на основании интуиции следователя:**

- а) нет
- б) да
- в) да, если интуиция никогда не подводила следователя
- г) да, если не возражает прокурор

**. Оперативно-розыскная версия — это:**

- а) предположение следователя о тех или иных обстоятельствах преступления
- б) предположение о месте нахождения разыскиваемых лиц
- в) предположение оперативных работников о различных обстоятельствах совершенного преступления
- г) предположения экспертов о тех или иных обстоятельствах преступления

**Вариант 10**

**. Если версия не подтверждается другими материалами дела, она должна быть:**

- а) проверена до конца
- б) отброшена
- в) стать основой обвинения
- г) стать основой оправдания

**. Должен ли следователь проверять версии, выдвинутые защитой:**

- а) нет
- б) да, если защита на этом настаивает
- в) да
- г) только с согласия руководителя следственного подразделения

**. Предположение о месте нахождения разыскиваемых лиц называют:**

- а) оперативно-розыскной версией
- б) следственной версией
- в) судебной версией
- г) розыскной версией

**. Проверке должны подвергаться только:**

- а) обвинительные версии
- б) оправдательные версии
- в) версии, выдвинутые следователем
- г) все выдвинутые версии

**При расследовании дела выдвигаются:**

- а) одна версия
- б) четыре версии
- в) двадцать версий
- г) все возможные версии

**. Цель планирования расследования:**

- а) завершение расследования до начала летнего периода
- б) освобождение времени для личных нужд следователя
- в) создание необходимых условий успешной работы лиц, осуществляющих расследование преступления
- г) это требование руководителя следственного подразделения

**. Каким принципом должен руководствоваться следователь при планировании расследования:**

- а) индивидуальности расследования
- б) соблюдения субординации
- в) уважения к суду
- г) сопереживания потерпевшему

**. Принцип реальности планирования расследования подразумевает:**

- а) обоснованность выдвигаемых версий и практическую возможность их проверки определенным путем в намеченные сроки
- б) изменение плана расследования в связи с установлением новых обязательств
- в) четкую постановку задач, выясняемых вопросов, намеченных мероприятий Ии условий их проведения
- г) непрерывность планирования

**. Сколько версий может выдвинуть следователь, планируя расследование:**

- а) одну, но реальную версию
- б) от одной до трех
- в) не более десяти версий
- г) число версий не ограничено

**. Тактика предъявления доказательств в ходе допроса зависит от:**

- а) способа фиксации следственных действий
- б) желания следователя поделиться полученной информацией о допрашиваемом
- в) содержания информации, которой располагает следствие
- г) от желания защитника

**. Кто является инициатором использования тех или иных тактических приемов в ходе проведения следственного действия:**

- а) допрашиваемый
- б) защитник
- в) следователь
- г) прокурор

**. Критерий допустимости технического приема:**

- а) научная обоснованность
- б) возможность применения
- в) только с согласием всех участников следственного действия
- г) решения следователя

**Может ли следователь вносить коррективы в план расследования:**

- а) нет, поскольку это запрещается уголовно-процессуальным законодательством
- б) да, но только с разрешения своего непосредственного начальника
- в) а
- г) да, если не возражают остальные участники следственно-оперативной группы

**. План расследования должен быть составлен:**

- а) только в виде таблицы
- б) любой форме, удобной для следователя
- в) только в виде перечня вопросов

г) только в виде перечня отдельных следственных действий и оперативно-розыскных мероприятий

**. На каком этапе следственного действия следователь определяет роль каждого из участников данного действия:**

- а) в ходе проведения следственного действия
- б) при планировании следственного действия
- в) по окончании следственного действия
- г) после соответствующего указания руководителя следственного подразделения

**. Письменный план расследования составляется в форме:**

- а) приказа руководителя следственного отдела
- б) произвольной
- в) согласно рекомендациям психологов
- г) процессуального документа

**. Может ли следователь при проведении следственных действий использовать компьютерные технологии в своей работе:**

- а) только с письменного согласия прокурора
- б) нет
- в) только по указанию вышестоящего руководства
- г) да

**. Можно ли использовать диктофон при проведении следственных действий**

- а) да
- б) нет,
- б) это запрещено законодательством
- в) да, если он относится к классу специальной аппаратуры
- г) только с письменного разрешения вышестоящего руководства

**. В чем заключается сущность судебной экспертизы?**

- а) достижении истины по уголовному делу
- б) экспертном осмотре следов, изъятых на месте происшествия
- в) исследовании специалистами различных объектов для разрешения вопросов, требующих специальных знаний
- г) привлечении специалистов-криминалистов для участия при производстве следственных действий

**. К методам судебной экспертизы относится:**

- а) анализ.
- б) способ.
- в) технология.
- г) доминанта.

**Вариант 11**

**. Экспертиза, проводимая несколькими экспертами различных специальностей, называется:**

- а) комплексная.
- б) разноплановая.
- в) комиссионная.
- г) дополнительная.

**. Если результаты первоначальной экспертизы противоречат другим доказательствам, имеющимся в уголовном деле, следует назначить:**

- а) повторную экспертизу.
- б) дополнительную экспертизу.
- в) комплексную экспертизу.
- г) комиссионную экспертизу.

**. Может ли эксперт в своем заключении отвечать на вопросы, выходящие за пределы его компетенции:**

- а) нет, не может
- б) эксперт обязан самостоятельно переформулировать такие вопросы
- в) может, но только с письменного разрешения лица, назначившего экспертизу
- г) может, но ответы не будут иметь доказательственного значения

**. Какую ответственность несут лица, оказывающие воздействие на эксперта:**

- а) дисциплинарную
- б) административную
- в) уголовную
- г) законом ответственность не предусмотрена

**. Назначенный эксперт может быть отстранен от производства экспертиз**

- а) при неспособности эксперта дать квалифицированное заключение
- б) если эксперт не согласен с действиями следователя по назначению судебной экспертизы
- в) если эксперту предложено ответить на дополнительные вопросы
- г) если эксперт был вызван следователем на допрос

**. Как называются образцы для исследования, существующие независимо от производства по делу, нередко еще до его начала:**

- а) принудительные
- б) свободные
- в) экспериментальные
- г) естественные

**7. Изменения в тактике осмотра места происшествия по различным составам преступления обуславливаются:**

- а) различными целями и задачами, реализуемыми при проведении данного следственного действия
- б) наличием или отсутствием потерпевших
- в) наличием или отсутствием свидетелей
- г) наличием или отсутствием законных представителей потерпевших

**8. Какие этапы выделяют в осмотрах мест происшествий? (укажите в логической последовательности):**

- а) системный, начальный, основной
- б) начальный, исследовательский, заключительный
- в) подготовительный, заключительный, рабочий
- г) подготовительный, рабочий, заключительный

**9. При осмотре оружия в протоколе фиксируют:**

- а) его местонахождение
- б) модель, калибр, номер
- в) наличие патронов
- г) все ответы правильные

**10. Сущность следственного осмотра заключается:**

- а) в непосредственном восприятии и изучении объекта осмотра
- б) в изъятии доказательств
- в) в установлении личности преступника
- г) в установлении личности потерпевшего

**11. Основные участники осмотра места происшествия - это:**

- а) следователь и потерпевшие
- б) следователь и специалист
- в) следователь и понятые
- г) следователь и очевидцы

**12. Основной способ фиксации хода и результатов осмотра места происшествия - это:**

- а) фотографирование
- б) протоколирование
- в) изготовление копий и слепков следов
- г) изготовление планов и схем

**13. Освидетельствование проводит:**

- а) следователь
- б) прокурор
- в) судья
- г) адвокат

**14. Освидетельствование проводят с целью:**

- а) установления на теле следов преступления
- б) установления на теле особых примет
- в) установления тяжести телесных повреждений
- д) все ответы правильные

**15. Следы, обнаруженные на теле, освидетельствуемого необходимо:**

- а) описать
- б) измерить
- в) сфотографировать
- г) все ответы правильные

**16. Общим тактическим требованием, предъявляемым к проведению осмотра, является:**

- а) единое руководство осмотром
- б) целеустремлённость, планомерность осмотра
- в) соблюдение криминалистических правил обращения со следами
- г) все ответы правильные

**17. Заключительная стадия осмотра места происшествия не включает:**

- а) оформление начисто протокола и приложений (планов, схем, копий)
- б) упаковку предметов со следами
- в) контрольный обход места происшествия
- г) осмотр и фиксацию обнаруженных следов и предметов

**18. Детальный осмотр не включает:**

- а) определение границ места происшествия
- б) осмотр и фиксацию обнаруженных следов и предметов
- в) широкое применение технико-криминалистических средств
- г) изъятие проб и образцов для сравнительного исследования

**19. Целью обыска является:**

- а) обнаружение предметов, имеющих доказательственное значение
- б) обнаружение имущества, обеспечивающего возмещение ущерба и возможную конфискацию
- в) принудительное обследование лица, помещений и иных лиц
- г) все ответы правильные

**20. При подготовке к обыску необходимо провести:**

- а) сбор ориентирующих сведений
- б) определение времени обыска
- в) подбор участников обыска
- г) все ответы правильные

## **Вариант 11**

**1. При подготовке к обыску по месту жительства обыскиваемого необходимо получить:**

- а) данные о лицах, проживающих в квартире совместно с обыскиваемым лицом
- б) данные о преступных связях подозреваемого и характере жилого помещения
- в) данные о взаимоотношениях обыскиваемого лица с соседями по коммунальной квартире
- г) все ответы правильные

**2. Результаты обыска фиксируют:**

- а) в протоколе
- б) в справке, прилагаемой к протоколу
- в) в оперативно-служебном акте
- г) в выписке из заключения специалиста

**3. Протокол обыска состоит:**

- а) из трех частей
- б) из двух частей
- в) из четырех частей
- г) из пяти частей



**4. К негативному обстоятельству при обыске следует отнести:**

- а) отсутствие подозреваемого на месте производства обыска
- б) конфликтный характер производства обыска
- в) свежая подкраска, новые гвозди по сравнению с остальными, новые обои, двойные стенки мебели
- г) отсутствие результатов обыска

**5. К тактическим приёмам обыска относится:**

- а) не позволять обыскиваемому самому открывать запертые хранилища
- б) оказывать на обыскиваемое лицо правомерное психологическое воздействие
- в) вести постоянное наблюдение за поведением обыскиваемого, членами его семьи
- г) не проявлять чрезмерной радости при обнаружении искомого

**6. Приёмы зашифровки оперативных данных:**

- а) не начинать с тех мест и объектов, которые известны
- б) создавать видимость обнаружения искомого с помощью технических средств
- в) не прекращать поиск и не снижать его интенсивность после обнаружения искомого
- г) все ответы правильные

**7. Не относится к методам поиска:**

- а) последовательный и выборочный
- б) сплошное обследование или частичное
- в) параллельное и встречное обследование
- г) одиночный и групповой

**8. К организационным аспектам обыска не относится:**

- а) определение точного времени обыска и места поиска
- б) выбор способа проникновения в помещение
- в) комплектование оперативного наряда - следователи, оперативные работники, специалисты
- д) получение сведений о лице, у которого предстоит обыск

**С тактической точки зрения выемка отличается от обыска**

- а) отсутствием поисковых действий
- б) принудительным характером изъятия объектов
- в) наличием информации о том, что нужно изъять
- г) наличием информации о том, у кого нужно изъять

**. Тактическим приёмом допроса является:**

- а) запись показаний на диктофон
- б) участие третьих лиц при допросе
- в) правильно выбранное время и место допроса
- г) детализация и конкретизация показаний

**. Возможно ли использование в целях получения нужных показаний религиозные убеждения допрашиваемого:**

- а) нет
- б) да
- в) да, если нет иного выхода

г) да, но только с разрешения руководителя следственного отдела

**. Во время допроса недопустимо задавать такие вопросы**

- а) контрольные
- б) избобличающие
- в) наводящие
- г) напоминающие

**. Производство очной ставки начинается с выяснения**

- а) знают ли его участники друг друга и в каких отношениях находятся
- б) кто из них первым будет отвечать на вопросы
- в) персональных данных всех участников очной ставки
- г) желают ли они участвовать в данном следственном действии

**14. Методика расследования преступлений в криминалистике является ее:**

- а) заключительным разделом
- б) основным разделом
- в) водным разделом
- г) дополнительным разделом

**15. Частные криминалистические методики – это:**

- а) устойчивые и повторяющиеся действия
- б) теоретические основы, включающие исследование предмета, системы и задач
- в) конечный продукт всей криминалистической науки
- г) результаты научно обобщенного преступного и следственного опыт

**16. Типичные методики – это:**

- а) методики, построенные по видам преступления, установленные уголовным законодательством
- б) частные методики, построенные по основаниям, не относящимся к видам преступления
- в) методики, направленные на использование технических средств фиксации доказательств
- г) методики, применимые к расследованию любых преступлений

**17. Методика расследования преступлений изучает:**

- а) закономерности организации и осуществления раскрытия, расследования и предотвращения преступлений
- б) положения общей научной методологии, методологии многих гуманитарных и естественных наук
- в) закономерности возникновения преступного поведения
- г) применение научно-технических средств для собирания, фиксации и исследования доказательств

**18. Криминалистическая характеристика преступлений для следователя – это:**

- а) характеристика уголовного дела
- б) источник отправных сведений для организации работы
- в) источник данных о личности преступника
- г) методическая рекомендация для организации расследования

**19. Эмпирической базой криминалистических характеристик служат:**

- а) разработки криминалистических учений
- б) сведения о преступной деятельности и практике предотвращения, раскрытия и расследования преступлений
- в) разработки гуманитарных и естественных наук
- г) разработки иных отраслей знания

**20. В структуре преступлений, совершаемых несовершеннолетними, преобладают:**

- а) экономические преступления
- б) групповые преступления
- в) неосторожные преступления
- г) мошенничества

**3. Критерии оценки:**

$K = (\text{количество верных ответов}) / (\text{общее количество ответов}) * 100$

Коэффициент	Количество верных ответов	Оценка
1-0,9	20 - 18	5 (отлично)
0,71-0,89	17 - 16	4 (хорошо)
0,6-0,7	11- 15	3 (удовлетворительно)
0-0,69	0 - 10	2 (неудовлетворительно)

## 4.2 Вопросы для опроса (устного)

**1. Описание:** на устный опрос отводится 15 – 20 минут. При опросе обучающийся может воспользоваться самостоятельно подготовленным конспектом по соответствующей теме (если подготовка конспекта входила в самостоятельную работу)

**2. Вопросы для устного опроса:**

**Тема 1.1 Предмет, задачи и система науки криминалистики**

1. Предмет, задачи и система науки и учебного курса криминалистики.
2. Общая характеристика трех групп закономерностей, изучаемых криминалистикой.
3. Теоретические и практические задачи науки криминалистики.
- Разработка и систематизация криминалистических теорий и понятийного аппарата.
4. Методы криминалистики, тактических рекомендаций производства следственных действий, частных методик расследования преступлений.
5. Прикладные задачи, связанные с обеспечением борьбы с преступной деятельностью, использование методов и средств криминалистики в выявлении, раскрытии и предупреждении преступлений.

**Тема 1.2 История развития криминалистики в России**

1. Возникновение криминалистики как прикладной отрасли знаний.
2. Первые научные методы регистрации и идентификации преступников, роль дореволюционных ученых-криминалистов в формировании судебной фотографии, криминалистического исследования документов и других отраслей криминалистической техники.

3. Основные этапы развития криминалистики и криминалистических учреждений в России.

### **Тема 1.3 Экспертные учреждения России**

1. Экспертные учреждения России и их значение в раскрытии преступлений.

### **Тема 1.4 Криминалистические подразделения правоохранительных органов**

1. Криминалистические подразделения правоохранительных органов России, основные направления их деятельности

### **Тема 1.5 Основы теорий криминалистической идентификации и диагностики**

1. Сущность криминалистической идентификации, определения общей групповой (родовой) принадлежности и криминалистической диагностики.

2. Философские и естественно-научные предпосылки криминалистической идентификации и диагностики.

3. Объекты и задачи криминалистической идентификации и диагностики

4. Формы и субъекты криминалистической идентификации и диагностики.

### **Тема 1.6 Уровни и стадии криминалистической идентификации**

1. Уровни криминалистической идентификации: технико-криминалистическое исследование, опознание и идентификационная операция.

2. Стадии идентификации.

### **Тема 1.7 Идентификационные и диагностические признаки**

1. Понятие идентификационных и диагностических признаков.

2. Возможности применения математических методов и автоматизированных систем для выделения, сравнения и оценки признаков.

### **Тема 1.8 Значение криминалистической идентификации и криминалистической диагностики**

1. Методологическое значение теорий криминалистической идентификации и диагностики для разработки теоретических и прикладных проблем криминалистики.

### **Тема 2.1 Общие теоретические положения криминалистической техники**

1. Понятие криминалистической техники как раздела науки.

2. Система частных теорий криминалистической техники и раздела курса.

3. Понятие технико-криминалистических методов, средств, приемов и методик.

4. Место технико-криминалистических средств в системе специальной техники.

5. Правовые формы и основания применения криминалистической техники в оперативно-розыскной и следственной деятельности правоохранительных органов.

6. Классификация технико-криминалистических методов и средств.

7. Задачи, решаемые оперативными подразделениями с использованием криминалистической техники и возможностей криминалистических подразделений в процессе оперативно-розыскной деятельности, раскрытия и предупреждения преступлений.

8. Техничко-криминалистические методы и средства собирания и исследования вещественных носителей информации о преступлении.

9. Общие криминалистические правила применения технико-криминалистических средств при работе с вещественными носителями информации.

10.Использование технико-криминалистических средств в работе с личностными носителями информации (полиграф).

### **Тема 2.2 Техничко-криминалистические способы и средства фиксации**

- 1.Вербальный способ фиксации материальных объектов-носителей информации о преступлении.
- 2.Графические способы фиксации: схематические и масштабные планы.
- 3.Планы местности и помещений.
- 4.Простые и развернутые планы помещений.
- 5.Планы вертикальной и горизонтальной проекции.
- 6.Предметные способы фиксации следов и других вещественных носителей информации (моделирование).
- 7.Техничко-криминалистические способы изъятия и изготовления копий следов и других вещественных носителей информации о преступлении.

### **Тема 2.3 Криминалистическая фотография**

- 1.Фотографические средства и способы фиксации (запечатлевающая фотосъемка).
- 2.Фотосъемка следов, макро- и микрообъектов и при осмотре мест происшествий (ориентирующая, обзорная, узловая и детальная фотосъемка).
- 3.Панорамная, крупномасштабная, измерительная, цветоделительная, опознавательная (сигналетическая) фотосъемка и съемка в невидимых лучах спектра.
- 4.Видео- и звукозаписывающие средства и способы фиксации криминалистической информации.

### **Тема 2.4 Криминалистическая видеозапись**

- 1.Видео- и звукозаписывающие средства и способы фиксации криминалистической информации.

### **Тема 2.5 Учение о признаках внешности человека (криминалистическая габитология)**

- 1.Научные предпосылки отождествления человека по признакам внешности.
- 2.Основные направления использования криминалистической габитологии в практической деятельности. Криминалистическая классификация признаков внешности человека.
- 3.Источники получения информации о признаках внешности разыскиваемого лица.

### **Тема 2.6 Методики фиксации и воспроизведения признаков внешности человека**

- 1.Методики фиксации и воспроизведения признаков внешности человека по полученной информации: методика составления словесного портрета, методика и технические средства составления композиционного портрета.

### **Тема 2.7 Использование фотопортретов в уголовном судопроизводстве**

- 1.Использование фотопортретов, словесных и композиционных портретов в розыске и на предварительном следствии.

### **Тема 2.8 Подготовка материалов для портретных исследований**

- 1.Подготовка материалов для проведения специалистами портретных исследований: вопросы, решаемые исследованиями.

### **Тема 2.9 Криминалистическая трасология**

1. Понятие следа в криминалистике, классификация объектов и следов в трасологии.
2. Следы ног и обуви. Виды следов ног и обуви и их связь с функционированием опорно-двигательного аппарата человека, механизм следообразования. Элементы «дорожки следов» и единичного следа.

#### **Тема 2.10 Криминалистическая дактилоскопия**

1. Криминалистическая дактилоскопия. Научные предпосылки отождествления человека по следам рук. Классификация папиллярных узоров. Виды следов рук и механизм следообразования. Способы и технические средства выявления, фиксации и изъятия следов рук.
2. Следы рук как источники информации о личности человека и механизме события. Ситуационный анализ по следам рук с целью определения обстоятельств расследуемого события.

#### **Тема 2.11 Методы обнаружения, фиксации и изъятия следов ног и обуви**

1. Криминалистические методы обнаружения, фиксации и изъятия объемных и поверхностных следов ног и обуви. Следы ног и обуви как носитель информации о личности и механизме события.

#### **Тема 2.12 Сравнительные образцы следов обуви**

1. Ситуационный анализ произошедшего события по следам ног и обуви. Способы получения сравнительных образцов следов обуви у проверяемых лиц.

#### **Тема 2.13 Иные следы человека**

1. Иные следы человека. Следы зубов, губ, ногтей и другие следы человека и их использование для получения доказательственной информации.

#### **Тема 2.14 Понятие и научные основы криминалистической механоскопии**

1. Понятие и научные основы криминалистической механоскопии.
2. Подготовка материалов для механоскопического исследования; вопросы, решаемые экспертизой.

#### **Тема 2.15 Следы транспортных средств**

1. Следы транспортных средств как носители розыскной и доказательственной информации. Виды следов, приемы их обнаружения, фиксации и изъятия. Ситуационный анализ, проводимый по следам транспортных средств. Подготовка материалов для проведения криминалистического исследования; вопросы, решаемые экспертизой.

#### **Тема 2.16 Следы орудий, инструментов и механизмов**

1. Следы орудий, инструментов и механизмов. Виды следов. Признаки, отображаемые в следах. Обнаружение, фиксация и изъятие следов.
2. Возможности криминалистической диагностики и идентификации орудий, инструментов и механизмов при расследовании преступлений.

#### **Тема 2.17 Следы запаха человека (криминалистическая одорология)**

1. Понятие и научные основы криминалистической одорологии.
2. Основные направления использования криминалистической одорологии и исследования выделений продуктов жизнедеятельности организма человека.
3. Обнаружение (получение), фиксация, изъятие и консервация запаха, других продуктов

жизнедеятельности организма человека и их объектов-носителей. Способы получения образцов, их документальное оформление.

4. Подготовка материалов и использование результатов одорологической выборки.

6. Подготовка и назначение одорологической экспертизы.

### **Тема 2.18 Криминалистическое исследование письма (документоведение)**

1. Понятие документа (общее, юридическое, криминалистическое), криминалистическая классификация документов, виды исследования документов, интеллектуальный и материальный подлог. Документ как носитель информации о его авторе, исполнителе, средствах изготовления и источнике происхождения. Общие криминалистические правила обращения с документами.

### **Тема 2.19 Криминалистическое автороведение**

1. Криминалистическое автороведение. Понятие и научные основы криминалистического исследования письма. Структура письменной речи. 2. Идентификационные и диагностические признаки письменной речи.

### **Тема 2.20 Криминалистическое почерковедение**

1. Криминалистическое почерковедение. Понятие и научные основы почерковедческих исследований. Классификация признаков почерка.

2. Топографические признаки письма и их криминалистическое значение. Виды и признаки маскировки почерка и способы их распознавания. 3. Составление розыскной таблицы по признакам письменной речи и почерка; ее использование в оперативно-розыскной работе.

### **Тема 2.21 Техничко-криминалистическое исследование документов**

1. Исследование материалов документов. Исследование печатных текстов; выделение диагностических и идентификационных признаков печатно-множительных средств, отражающихся в текстах. Получение информации об изготовителе документов.

2. Составление розыскной таблицы по признакам печатно-множительных средств.

3. Исследование документов, удостоверяющих личность; понятие полной и частичной подделки документов; виды и способы защиты документов от подделок; признаки частичной подделки. 4. Криминалистические способы восстановления содержания и целостности поврежденных документов: прочтение слабовидимых, вдавленных, залитых, зачеркнутых текстов, разорванных и обгоревших документов.

5. Криминалистические правила обращения с такими документами.

### **Тема 2.22 Криминалистическая фонография**

1. Понятие криминалистического исследования устной речи и голоса человека. Естественнонаучные предпосылки идентификации и диагностики человека по признакам устной речи и голоса.

2. Звукозаписи устной речи и голоса как носители информации о личности. Ситуационный анализ по имеющимся шумам в звукозаписи устной речи.

3. Подготовка материалов для проведения исследований звукозаписей устной речи.

### **Тема 2.23 Криминалистическая баллистика**

1. Понятие криминалистического оружейведения как отрасли криминалистической техники.

2. Понятие криминалистической баллистики.

3. Научные основы криминалистической баллистики, ее значение в раскрытии преступлений. Классификация и криминалистическая характеристика ручного огнестрельного оружия и боеприпасов к нему. Механизм образования следов оружия на стреляных гильзах и

выстрелянных пулях, а также на преградах.

- 4.Криминалистическое значение этих следов. Дистанция выстрела; основные и дополнительные следы выстрела. Правила осмотра и фиксации огнестрельного оружия: обнаружение, фиксация и изъятие выстрелянных пуль, гильз и следов выстрела.
- 5.Определение дистанции выстрела и места нахождения стрелявшего. Подготовка объектов для баллистических исследований.

### **Тема 2.24 Криминалистическая взрывотехника**

- 1.Классификация взрывчатых веществ, взрывных устройств, следов взрыва. Научно-технические средства и методы криминалистической взрывотехники, правила их применения.
- 2.Поиск и обследование предметов, подозрительных на наличие взрывоопасных вложений. Специальное взрыв техническое обследование, обезвреживание и уничтожение ВУ.
- 3.Осмотр, фиксация и изъятие обезвреженного ВУ.
- 4.Осмотр, фиксация и изъятие следов взрыва.
- 5.Меры безопасности при работе со взрывоопасными объектами и материалами.

### **Тема 2.25 Криминалистический учет и регистрация**

- 1.Понятие криминалистического учета.
- 2.Объекты криминалистического учета и регистрации лиц, привлеченных к уголовной ответственности; правовые основания и криминалистические способы регистрации.
- 3.Научные основы и методы криминалистического учета.
- 4.Возможности разработки и использования автоматизированных информационно-справочных систем. Система криминалистических учетов органов МВД.
- 5.Автоматизированные информационно-поисковые системы учета криминалистических объектов.

### **Тема 2.26 Информационно-поисковые системы учета**

- 1.Автоматизированные информационно-поисковые системы учета криминалистических объектов.

### **Тема 3.1 Общие положения криминалистической тактики**

- 1.Понятие и сущность криминалистической тактики как раздела науки криминалистики.
- 2.Объект и предмет криминалистической тактики. Система криминалистической тактики как раздела науки.
- 3.Место криминалистической тактики в системе науки криминалистики. Криминалистическая тактика и смежные отрасли знаний.
- 4.Основные понятия криминалистической тактики.  
Тактический прием и тактическое правило: их сущность, условия допустимости, соотношение с уголовно-процессуальными правилами.
- 5.Тактическая комбинация и тактическая операция, их сущность и значение в раскрытии преступлений.

### **Тема 3.2 Криминалистические версии**

- 1.Криминалистическая версия как логический метод познания при раскрытии преступлений. Понятие и классификация версий. Этапы построения версий.
- 2.Получение исходной информации. Логическая обработка полученных данных. Формулирование версий. Требования, предъявляемые к версиям.

### **Тема 3.3 Криминалистическое планирование**



1. Планирование расследования преступлений. Сущность и элементы планирования. Определение задач расследования.
2. Особенности планирования расследования в условиях общих типичных следственных ситуаций.

### **Тема 3.4 Использование специальных познаний**

в раскрытии преступлений

1. Понятие специальных познаний, используемых при раскрытии преступлений. Процессуальная и не процессуальная формы использования специальных познаний в деятельности органов следствия и дознания.
2. Экспертиза как способ получения доказательств при расследовании преступлений. Классификация экспертиз.
3. Подготовка экспертизы: подготовка объектов для экспертного исследования; формулирование вопросов, выносимых на разрешение эксперта; выбор экспертного учреждения или подбор эксперта.

### **Тема 3.5 Тактика следственного осмотра**

1. Следственный осмотр, его сущность и виды. Задачи, решаемые в процессе проведения следственного осмотра. Обнаружение и изъятие предметов и следов, имеющих отношение к делу. Установление источника получения других доказательств.
2. Общие положения тактики следственного осмотра: своевременность и тщательность осмотра, планомерность осмотра, единое руководство осмотром, использование научно-технических средств и помощи специалистов.
3. Осмотр места происшествия. Подготовительный этап осмотра. Действия следователя до выезда и по прибытии на место происшествия.
4. Рабочий этап осмотра места происшествия. Общий обзор. Детальный осмотр. Заключительный этап осмотра места происшествия. Фиксация хода и результатов осмотра. Протокол осмотра. Дополнительные средства фиксации.
5. Особенности производства отдельных видов следственного осмотра: Осмотр трупа. Осмотр участков местности и помещений. Осмотр предметов и документов. Осмотр транспортных средств.

### **Тема 3.6 Тактика освидетельствование**

1. Освидетельствование и его сущность. Задачи, решаемые в процессе проведения освидетельствования

### **Тема 3.7 Тактика обыска и выемки**

1. Сущность и виды обыска. Задачи, решаемые в процессе его проведения.
2. Подготовка к обыску. Собираение информации о месте производства обыска и обыскиваемом лице.
3. Подбор участников следственного действия. Подготовка технических средств.
4. Рабочий этап обыска. Стадии рабочего этапа обыска: предварительная стадия, обзорная и детальная стадии.
5. Общие тактические правила обыска. Тактические приемы, используемые при обследовании объекта обыска.
6. Особенности производства отдельных видов обыска. Обыск в помещениях. Обыск участков местности. Личный обыск. Фиксация результатов обыска.
7. Понятие выемки. Процессуальные особенности выемки. Отличие выемки от обыска.

### **Тема 3.8 Тактика допроса и очной ставки**

1. Сущность допроса и задачи, решаемые в процессе его проведения. Допрос, как основной способ получения информации из личностных источников. Виды допроса.
2. Общие положения тактики допроса Подготовка к допросу. Общие тактические приемы допроса. Фиксация результатов допроса.
3. Тактика допроса добросовестно заблуждающихся лиц.
4. Тактика допроса лиц, дающих заведомо ложные показания. Факторы, побуждающие допрашиваемых уклоняться от дачи правдивых показаний.
5. Методы психического воздействия и возможности их применения на допросе.
6. Сущность, задачи и тактические приемы очной ставки.

### **Тема 3.9 Тактика предъявления для опознания**

1. Сущность предъявления для опознания и задачи, решаемые в процессе его проведения. Общие положения тактики предъявления для опознания.
2. Подготовка к предъявлению для опознания. Определение места и времени предъявления для опознания. Создание обстановки и обеспечение условий для проведения следственного действия.
3. Подбор объектов для опознания. Подготовка технических средств.
4. Тактика предъявления для опознания живых лиц, трупов, предметов.
5. Опознание объектов по их вещественно фиксированным отображениям.
6. Особенности предъявления для опознания в условиях, исключающих непосредственное восприятие опознаваемым опознающего.
7. Фиксация хода и результатов предъявления для опознания.

### **Тема 4.1 Общие положения криминалистической методики**

1. Формирование криминалистической методики как раздела науки криминалистики. Основные задачи, решаемые в рамках данного раздела науки.
2. Объект изучения криминалистической методики, ее предмет и система. Связь криминалистической методики с другими разделами науки, а также со смежными отраслями знаний – уголовным правом и уголовным процессом.
3. Основные понятия, используемые криминалистической методикой.
4. Криминалистическая характеристика преступлений, ее понятие, содержание и значение при формировании частных методик.

### **Тема 4.2 Следственные ситуации**

1. Следственная ситуация, ее понятие и содержание.
2. Типичные следственные ситуации, их сущность и значение в криминалистической методике.

### **Тема 4.3 Методика расследования убийств**

1. Криминалистическая характеристика убийств. Типичные свойства личности преступников, их цели и мотивы. Способы совершения и маскировки преступления. Следы и другие материальные последствия убийства.
2. Организация расследования. Типичные следственные ситуации начального этапа расследования. Типичные следственные версии. Планирование расследования. Взаимодействие следователей с оперативными сотрудниками и экспертно-криминалистическими подразделениями.

3.Тактика следственных действий. Задержание подозреваемых. Обыск. Следственный осмотр. Допрос подозреваемых (обвиняемых). Допрос свидетелей. Экспертизы по делам об убийствах.

#### **Тема 4.4 Методика расследования грабежей и разбоев**

1.Криминалистическая характеристика грабежей и разбоев. Типичные свойства личности преступников, их цели и мотивы. Виды и способы совершения и маскировки преступления. Следы и другие материальные последствия грабежей и разбоев.

2.Первоначальные и последующие следственные действия. Алгоритм действий следователя при расследовании грабежей и разбоев. Типичные следственные ситуации начального этапа расследования. Типичные следственные версии. Планирование расследования.

3.Тактика следственных действий. Задержание подозреваемых  
Обыск. Особенности осмотра места происшествия. Задержание подозреваемых. Допрос свидетелей. Назначение криминалистических экспертиз.

#### **Тема 4.5 Методика расследования краж и угонов транспортных средств**

1.Криминалистическая характеристика краж и угонов транспортных средств. Типичные свойства личности преступников, их цели и мотивы. Виды и способы совершения и маскировки преступления. Следы и другие материальные последствия краж и угонов транспортных средств.

2.Первоначальные и последующие следственные действия. Алгоритм действий следователя при расследовании краж и угонов транспортных средств. Типичные следственные ситуации начального этапа расследования. Типичные следственные версии. Планирование расследования.

3.Тактика следственных действий. Задержание подозреваемых  
Обыск. Особенности осмотра места происшествия. Задержание подозреваемых. Допрос свидетелей. Назначение криминалистических экспертиз.

### **3. Критерии оценки:**

Оценка **«отлично»**: - глубокое и прочное усвоение материала темы или раздела;

- полные, последовательные, грамотные, логически излагаемые аргументированные ответы;
- демонстрация обучающимся знаний в объеме пройденной программы и дополнительно рекомендованной литературы;
- воспроизведение учебного материала с требуемой степенью точности.

Оценка **«хорошо»**: - наличие несущественных ошибок, не достаточно аргументированные ответы на вопросы;

- демонстрация обучающимся знаний в объеме пройденной программы;
- четкое изложение учебного материала.

Оценка **«удовлетворительно»**: - наличие несущественных ошибок в ответе, отсутствие аргументации, но достаточно грамотное и логичное изложение;

- демонстрация обучающимся недостаточно полных знаний по пройденной программе, отсутствие аргументации;
- не структурированное, не грамотное и не логичное изложение учебного материала при ответе.

Оценка **«неудовлетворительно»**: - незнание материала темы или раздела;

- серьезные ошибки при ответе.

## 4.3 Кейс-задача (ситуационные задачи, юридические «казусы»)

### 1. Описание задач:

**Задача 1.** В Следственное Управление г. Одинцово поступили сведения о том, что на реке Москва замечены обширные пятна нефтепродуктов. Начальник Управления, рассмотрев полученную информацию, направил на место происшествия следователя для ее проверки и принятия необходимого решения. В результате проверки установлено, что в черте города значительный участок реки действительно подвергся загрязнению. По количеству пятен можно было предположить, что одно или несколько предприятий сбрасывают в реку большое количество нефтепродуктов.

В связи с тем, что поступление нефтепродуктов в реку продолжалось, создавалась реальная опасность для здоровья людей и угроза уничтожения рыбных запасов. Поэтому следователь принял решение о возбуждении уголовного дела, после чего связался с городской санитарно-эпидемиологической станцией, сообщил о происшествии и предложил ее работникам провести свою проверку, а результаты ее представить в прокуратуру.

В результате исследования воды установлено, что загрязняющим веществом явился мазут, попадающий в реку из одного из питающих реку родников. При проверке и осмотре территории близлежащих промышленных предприятий на ремонтном заводе был выявлен источник возможного загрязнения реки. В частности, на территории завода обнаружена яма, в которую из котельной сливался мазут того же состава, что и загрязнявший реку. Была выдвинута версия, что именно отсюда мазут переносится грунтовыми водами в воду.

Для проверки этого был проведен следующий следственный эксперимент. С помощью специалистов подготовили 12 тонн водного раствора безвредного метиленового красителя, имеющего специфический ярко-синий цвет. Яму очистили от мазута, а затем залили в нее раствор. В течение последующих трех суток специалисты изымали у места выброса нефтепродукта пробы воды. Однако ее анализ не подтвердил наличие в нем метиленового красителя. Из этого был сделан вывод, что источник загрязнения реки находится в другом месте.

Сформулируйте следственные версии по результатам оценки указанных обстоятельств. Определите вопросы, требующие первоначального выяснения и специальных знаний. Определите следственные и иные действия, необходимые для проверки выдвинутых версий.

**Задача 2.** Утром 18 декабря следователь следственного отдела ОВД Нефедов был вызван на место происшествия в связи с взломом двери продуктового магазина на ул. Московской, дом 6 в г. Наро-Фоминск. К этому времени там уже находились оперуполномоченный отдела уголовного розыска Лукьянов, участковый инспектор полиции Разоренов Ю.М., эксперт-криминалист Ванин, заведующая магазином Вольная и понятые Иванов и Васюков.

Оперуполномоченный Лукьянов на основании собранных им к этому моменту данных сообщил следователю Нефедову, что взлом входной двери обнаружила в 7.30 Вольная, которая и сообщила о случившемся в полицию. Следователь обязал участкового инспектора Разоренова обеспечить охрану места происшествия, а остальным предложил принять участие в осмотре.

При осмотре взломанной входной двери на правом косяке, на 6 см выше петли, вмонтированной для накладки, обнаружена свежая вмятина 2,5 x 1 см, которая могла быть образована в результате воздействия на деревянный косяк каким-то рычагом, например ломом, использованным для срывания навесного замка.

Для идентификации орудия взлома часть доски с вдавленным следом была вырезана и приобщена к протоколу осмотра. Перед входом в торговый зал в магазине имеется небольшой

тамбур с дверью, запертой на внутренний замок, в которой обнаружено отверстие размером 30 х 20 см. Волокон одежды на краях отверстия замечено не было. Размер отверстия позволял сделать вывод, что в него мог проникнуть только ребенок или подросток. Но взлом замка наружной двери мог совершить только достаточно сильный человек. Это означало, что преступников было как минимум двое. Однако другой (или другие) злоумышленник тоже должен был проникнуть в торговый зал, чтобы совершить хищение, не полагаясь на несовершеннолетнего. Предстояло выяснить, как он это сделал.

Заведующая Вольная пояснила, что в магазине имеется люк для приема хлеба, запираемый изнутри. Через него в магазин легко может проникнуть любой человек, так как люк имеет большие размеры. Следов преступления, пригодных для идентификации, в тамбуре обнаружить не удалось. В торговом зале было выявлено, что ящики прилавка открыты путем отжима ригеля внутренних замков. Вольная заявила, что из среднего ящика исчезла выручка в сумме около 200 тыс. руб. Заведующая отметила также, что похищен шоколад в плитках и конфеты. Назвать общее количество похищенного товара она не смогла. Следов преступления, пригодных для идентификации, в торговом зале также обнаружить не удалось.

Затем следователь и другие участники осмотра перешли в складское помещение, где осмотрели люк для приема хлеба. В результате осмотра было установлено, что люк размером 37 х 85 см. находится на высоте 72 см. от пола и имеет внутреннюю и внешнюю (на улицу) дверцы. Внешняя дверца изнутри запирается на крючок, который на момент осмотра оказался отложен. Внутренняя дверца запирается поперечной накладкой, которая также была отложена. Заведующая Вольная заявила, что накануне обе дверцы запирались и, таким образом, открыть люк с улицы было невозможно.

На батарее парового отопления, расположенной около люка, обнаружена ношенная шерстяная рукавица черного цвета на правую руку. Заведующая заявила, что похожие рукавицы она видела у грузчика магазина Хамлина. Следователь решил изъять обнаруженную вещь, чтобы проверить, кому она принадлежит: рабочему магазина, который оставил ее здесь накануне случайно, или преступнику. После осмотра складского помещения все участники осмотра вновь перешли в торговый зал, где имеется дверь в подсобное помещение, запертая на маленькую задвижку. В подсобном помещении хранится использованная тара.

Следователь Лукьянов отметил, что воры могли и не ломать замок входной двери. Достаточно было во время работы магазина незаметно пройти в подсобное помещение и спрятаться там, а после закрытия магазина выйти в зал, так как от толчка в дверь ригель задвижки вылетает из паза. Тем не менее, следов, указывающих на присутствие преступников, в подсобном помещении обнаружено не было. В процессе осмотра была обследована также территория, прилегающая к зданию магазина со стороны люка для приема хлеба. Следов преступления обнаружено не было.

Определите круг участников осмотра места происшествия. Составьте письменный план подготовки и проведения этого следственного действия. Назовите этапы осмотра места происшествия.

**Задача 3.** Во дворе дома № 15 по ул. Минской в г. Балашиха 01 сентября был обнаружен труп женщины. В процессе осмотра места происшествия 55 было установлено: двор дома № 15 по ул. Минской - проходной, с выходом на ул. Смирнова. В центре двора проходит дорожка, на расстоянии 12 - 15 м. от которой находятся гаражи. Между гаражами обнаружен труп молодой женщины в возрасте 20 лет. Состояние одежды на убитой - порванное нижнее белье, поднятая юбка, разорванная в нескольких местах кофта.

По предварительному выводу судебно-медицинского эксперта, участвовавшего в осмотре, смерть наступила за 7-8 часов до начала осмотра. Причиной ее явились три ранения различных частей тела, нанесенные колюще-режущим предметом, предположительно, ножом

с заостренным концом и односторонним лезвием. Кровь под трупом и возле него доказывает, что убийство совершено именно на этом месте. В трех метрах, справа от места происшествия были обнаружены пятна бурого цвета, похожие на кровь. Для определения вида этих пятен произведено их изъятие. Следов преступника обнаружить не удалось.

Назовите состав следственно-оперативной группы, участвующей при осмотре трупа. Укажите на особенности тактики наружного осмотра трупа. Составьте план проведения данного осмотра места происшествия.

**Задача 4.** 22 октября в 23.00 в дежурную часть Щучинского РОВД поступило сообщение, что неизвестные лица выносят из магазина и загружают в легковой автомобиль какие-то ящики. На место происшествия выехал наряд полиции. Осмотр магазина показал, что двери, окна и стены здания повреждений не имеют. Двери заперты на замки и опечатаны.

В десяти метрах от магазина, в кустах, обнаружен мужчина в бессознательном состоянии с кровоточащей ссадиной на голове. У него в кармане найдено водительское удостоверение на имя Шмелева. В результате проведенного осмотра установлено наличие у 56 него в правой передней части теменной области головы ушибленной раны с мелкими осколками стекла. Волосы и одежда потерпевшего залиты бесцветной жидкостью с запахом спирта.

Прибывшая на место происшествия скорая медицинская помощь привела потерпевшего в чувство.

Назовите вид следственного осмотра, которое необходимо провести в данной ситуации и сформулируйте его определение. Назовите цели и процессуальные требования проведения данного следственного действия. Перечислите тактические приемы проведения данного следственного действия.

**Задача 5.** Утром 18 декабря следователь Балашихинского ОВД Нефедов был вызван па место происшествия в связи с взломом двери продуктового магазина на ул. Московской, 1 в г. Наро-Фоминск. При осмотре взломанной входной двери па правом косяке, на 6 см выше петли, вмонтированной для накладки, обнаружена свежая вмятина 2,5 x 1 см, которая могла быть образована в результате воздействия на деревянный косяк каким-то рычагом, например ломом, использованным для срывания навесного замка.

Перед входом в торговый зал в магазине имеется небольшой тамбур с дверью, запертой на внутренний замок, в которой обнаружено отверстие размером 30 x 20 см. Волокон одежды на краях отверстия замечено не было. Размер отверстия позволял сделать вывод, что в него мог проникнуть только ребенок или подросток. Но взлом замка наружной двери мог совершить только достаточно сильный человек. Это означало, что преступников было как минимум двое. Однако другой (или другие) злоумышленник тоже должен был проникнуть в торговый зал, чтобы совершить хищение, не полагаясь на несовершеннолетнего. Затем следователь осмотрел люк для приема хлеба.

В результате осмотра было установлено, что люк размером 37 x 85 см. находится на высоте 72 см. от пола и имеет внутреннюю и внешнюю (на улицу) дверцы. Внешняя дверца изнутри запирается на крючок, который на момент осмотра оказался отложен. Внутренняя дверца запирается поперечной накладкой, которая также была отложена. В последующем было установлено, что кражу совершили братья Сигизмундовы Илья и Иван, при этом Ивану, на момент совершения преступления исполнилось 15 лет, а Илья, которому было 20 лет, обладал большой силой.

Допрошенный в качестве подозреваемого Сигизмундов Иван сознался в совершении преступления и пояснил, что для проникновения в магазин его брат Илья при помощи большого молотка проломил во второй входной двери отверстие, в которое он проник, а затем открыл люк для приемки хлеба, через который в магазин пробрался Илья. С целью проверки

показаний несовершеннолетнего следователь Нефедов решил провести следственный эксперимент.

Назовите вид следственного эксперимента, который нужно провести в данной ситуации и определите его цели. Определите тактику производства следственного эксперимента.

**Задача 6.** 22 сентября в Октябрьский ОВД г. Тверь обратился гражданин Петрович с заявлением о том, что со двора дома № 44 по ул. Пролетарская пропала его личная автомашина «Опель Омега», которую он оставил там накануне вечером. На место происшествия выехала следственно-оперативная группа.

При осмотре места происшествия установлено, что двор дома № 44 по ул. Пролетарская имеет асфальтовое покрытие, залитое слоем грязи. Напротив подъезда № 3 видны четкие следы стоявшей там ранее автомашины, ведущие со двора на ул. Казинца.

Участковый инспектор Новиков, производивший поквартирный обход дома, сообщил, что гражданка Свиридова, проживающая в квартире № 6, примерно в 2 часа ночи из своего окна видела двух парней, которые садились в автомашину ее соседа Петровича. В одном из них она узнала бывшего соседа Герасимова, который был задержан и доставлен в Октябрьский ОВД. На допросе в качестве подозреваемого он заявил, что не причастен к данному преступлению, а со Свиридовой у него давно сложились неприязненные отношения.

Следователь, занимавшийся расследованием данного преступления, усомнился в показаниях свидетеля Свиридовой и решил проверить ее показания путем проведения следственного эксперимента.

Определите, правильно ли поступил следователь в данной следственной ситуации. Назовите основания и цели производства следственного эксперимента. Составьте план подготовки и производства данного следственного действия.

**Задача 7.** В 23.00 в дежурную часть Раменского ОВД поступило сообщение, что неизвестные лица выносят из магазина и загружают в легковой автомобиль какие-то ящики. При осмотре места происшествия с участием заведующей магазином Петровой, было установлено, что в ее кабинете на столе находятся две бутылки из-под водки «Генерал», три стакана, консервы, а также тарелка с нарезанными кусками колбасы и хлеба.

На цементном полу у входной двери в складское помещение обнаружена бесцветная жидкость с запахом спирта. Здесь же найдены осколки бутылки, на одном из которых имеется стандартная этикетка с надписью «Водка Генерал 0,5 л.», из складского помещения исчезли три ящика водки «Генерал» и несколько палок сыровяленой колбасы.

Через несколько дней по подозрению в совершении преступления был задержан гражданин Кульба. В ходе обыска в доме Кульбы были обнаружены три ящика водки «Генерал», несколько палок сыровяленой колбасы.

Определите участников данного обыска. Составьте план подготовки к производству этого следственного действия, с указанием поводов и оснований. Определите порядок производства обыска в доме Кульбы.

**Задача 8.** Василевский и Чухрай, допрошенные в качестве подозреваемых пояснили, что проживают в комнате № 33. В этот день они вернулись с занятий около 14 часов и застали в своей комнате ранее им уже знакомого Светлова, который рылся в вещах Чухрая, последний возмутился таким поведением. В ответ Светлов ударил Чухрая кулаком в лицо и попытался выбежать из комнаты. В этот момент на помощь пришел Василевский, и они стали драться со Светловым.

В свою очередь Светлов на допросе выдвинул свою версию случившегося и пояснил, что проживает в этом же общежитии. У него уже давно с Василевским и Чухраем сложились

неприятные отношения. 1 апреля они встретили его в общежитии, насильно затащили в свою комнату и стали беспричинно избивать.

Определите понятие очной ставки и назовите ее задачи. Назовите порядок подготовки к проведению очной ставки в данной следственной ситуации. Определите тактику проведения очной ставки в данном случае. Назовите порядок фиксации хода очной ставки и ее результатов.

**Задача 9.** 15 августа в лесном массиве в 5 км от железнодорожной станции Зеленое Ступинского района, были обнаружены трупы двух молодых людей с признаками насильственной смерти. Следственно-оперативная группа, прибывшая на место происшествия, установила, что трупы лежат на поляне около кострища в 10 м от лесной дороги, которая проходит мимо дачного поселка. На теле убитых имеются колото-резанные раны и следы крови. Бурые пятна вещества, похожего на кровь, обнаружены также на одежде трупов и на траве около них.

У одного из убитых, в кармане найден студенческий билет на имя Рыжанкова, у другого – студенческий билет на имя Медведева. С целью установления личности погибших следователь решил провести опознание трупов, для чего в морг вызвал родственников погибших.

Определите понятие и раскройте содержание предъявления трупов для опознания. Определите порядок подготовки предъявления для опознания трупов. Расскажите о порядке предъявления трупов для опознания в данной следственной ситуации.

**Задача 10.** 13 марта в Измайловского ОВД обратился гражданин Свистунов и заявил, что на него в 14.00. в районе ул. Парковой напал неизвестный и под угрозой ножа забрал деньги, золотые часы и золотой перстень. По данному факту было возбуждено уголовное дело.

С целью установления личности преступника следователь решил предъявить для опознания потерпевшему альбом фотоснимков лиц, склонных к совершению насильственных преступлений и проживающих на территории Измайловского района.

Каково содержание предъявления для опознания живых лиц по фотоснимкам, назовите требования, предъявляемые к фотоснимкам, применяемым при опознании. Назовите характерные особенности тактики предъявления для опознания людей по их фотоснимкам. Назовите особенности оценки и использования в расследовании результатов предъявления для опознания по фотоснимкам.

**Задача 11.** 12 августа в лесном массиве в 3 км от железнодорожной станции Пригородное были обнаружены трупы двух молодых людей с признаками насильственной смерти. Следственно-оперативная группа, прибывшая на место происшествия, установила, что трупы лежат на поляне около кострища в 10 м от лесной дороги. На теле убитых имеются колото-резанные раны, а также следы крови. Бурые пятна вещества, похожего на кровь, обнаружены также на одежде трупов и на траве около них. В правой руке последнего зажаты волосы в количестве 12 штук.

В кострище лежат две банки нераскрытых консервов, а также пустые бутылки: одна емкостью 0,75 л с запахом бензина, а другая - емкостью 0,5 л с этикеткой «Водка старорусская». На последней бутылке обнаружены отпечатки пальцев.

Определите виды судебных экспертиз, которые необходимо назначить в данной следственной ситуации. Назовите подготовительные действия, которые необходимо произвести в данном случае при назначении этих экспертиз.



**Задача 12.** В ходе допроса родственников Петрова и Харламова было установлено, что 14 августа они поехали за грибами, предполагая провести ночь в лесу, и домой не вернулись. В убитых были опознаны Петров и Харламов.

Проведенной дактилоскопической экспертизой установлено, что часть отпечатков пальцев рук на бутылках оставлена Петровым и Харламовым, а часть - неизвестным лицом. В результате проведения оперативно-розыскных мероприятий работниками милиции 15 августа в лесу был задержан в нетрезвом виде Хлышенко, 1988 года рождения, направлявшийся к железнодорожной станции Зеленое. Хлышенко при задержании пояснил, что вечером 14 августа со своим братом Петром, 1990 года рождения, проживающим в г. Вологде, приехал на электричке за грибами. С собой имел бутылку (емкостью 0,5 л) водки «Генерал».

В лесу промокли, разожгли костер, выпили водку и уснули. Утром Хлышенко ушел. Никакого шума в лесу не слышал и трупов не видел. При проверке ближайших медицинских учреждений старшая медсестра больницы в пос. Ждановичи Егорова показала, что во время ее дежурства 15 августа в 8.15 за медицинской помощью обратился молодой человек, одетый в черный спортивный костюм. В руках у него был мокрый коричневый плащ. Человек попросил перевязать ему руку, 83 порезанную, как он объяснил, при открывании консервов. На вид ему 22-24 года, рост выше среднего, лицо продолговатое, нос прямой, волосы светло-русые. На сгибе среднего пальца левой руки пострадавшего была рана с ровными краями.

По просьбе медсестры человек назвал свои паспортные данные (Паршин, 1984 года рождения, проживает в г. Москва по ул. Щорса, д. 8, кв. 3) и место работы (слесарь завода «Калибр»).

Проанализируйте представленную информацию и оцените собранные доказательства. Сформулируйте общие и частные версии.

**Задача 13.** При повторном допросе Горшков признался в совершении убийства Петрова и Харламова. 15 августа он встретил их в электричке и присоединился к компании. В лесу они разожгли костер, и выпили привезенную водку.

После этого Харламов вспомнил имевший место три года назад факт драки с Горшковым и стал его избивать. Что дальше было, Горшков не помнит. Пришел в себя только в пос. Ждановичи, где обнаружил, что у него порезан палец, в связи с чем обратился в больницу, назвавшись Паршиным. Фотоаппарат он выбросил в канализационный люк, а топор спрятал во дворе своего дома в контейнере для мусора.

Проанализируйте результаты работы по данному уголовному делу. Оцените следственную ситуацию и примите необходимое в данной ситуации тактическое решение.

**Задача 14.** В в дежурную часть Московского РУВД от неизвестного гражданина поступило сообщение о том, что в квартире № 31 дома № 5 по ул. Садовой выбита дверь, а в прихожей лежит на полу человек. В момент прибытия оперативной группы на место происшествия потерпевший, назвавшийся Дмитриевым, пришел в сознание и пояснил, что около 22.30 в его квартиру позвонили.

На вопрос, кто пришел, он услышал угрозы. После этого дверь была выбита, в квартиру ворвались двое парней и стали его избивать. Дмитриев потерял сознание.

Проанализируйте данную информацию и укажите на процессуальное решение, которое необходимо принять следователю в данной ситуации. Назовите судебные экспертизы, которые должны быть назначены по данному уголовному делу. Составьте постановление о назначении судебной экспертизы в данной ситуации.

**Задача 15.** В результате освидетельствования Морозова установлено наличие у него в правой передней части теменной области головы ушибленной раны с мелкими осколками стекла. Волосы и одежда потерпевшего залиты бесцветной жидкостью с запахом спирта.

Со слов Морозова выяснено, что накануне в 22.00 он делал обход территории, прилегающей к магазину, и заметил двоих незнакомых ему мужчин, которые выносили из складского помещения ящики с водкой. На вопрос сторожа, что они делают, один из мужчин достал из ящика бутылку и ударил Морозова по голове, после чего последний потерял сознание.

Потерпевший также заявил, что у него пропали наручные часы «Луч» и кошелек с деньгами в сумме 30000 руб.

Составьте перечень первоначальных следственных действий и иных мероприятий по уголовному делу. Определите направления взаимодействия с органом дознания.

**Задача 16.** В ходе допроса Опанасенко показала, что накануне вместе с Хрустовым и Цедиком отмечала в магазине свой день рождения. Около 23.00 она предложила продолжить праздник у нее дома. Там все немного выпили, после чего Опанасенко уснула. Утром она обнаружила исчезновение шкатулки с деньгами и ювелирными изделиями из золота и серебра.

На допросе Цедик показал, что Опанасенко пригласила его и Хрустова отпраздновать в магазине ее день рождения. Когда закончилось спиртное, заведующая попросила принести со склада еще. Там Хрустов предложил Цедиду похитить несколько ящиков водки. Они вынесли три ящика и начали грузить их в машину последнего.

В это время к ним подошел мужчина и спросил, что происходит. Вместо ответа Хрустов достал из ящика бутылку и ударил ею мужчину по голове, от чего тот упал. Хрустов вынул из кармана пиджака мужчины кошелек и снял с его руки часы. После этого они вдвоем оттащили мужчину в кусты. Опанасенко о происшедшем они ничего не рассказали и по ее предложению поехали к ней домой. Там они еще выпили. После этого Опанасенко уснула, а они ушли. Из квартиры Опанасенко ничего не брали.

Составьте планы допросов Цедика и Хрустова. Дополнить план расследования уголовного дела.

**Задача 17.** В ходе оперативно-следственных мероприятия установлено, что ООО «Спектр» занимается продажей компьютерной техники. Учредителями ООО являются Гринев и Птицин. По найму там работают бухгалтер Сафонова, инженеры Уткин и Лебедев, заведующий складом Медведев и водитель Лисьев.

В январе Птицын из числа учредителей общества выбыл. Соответствующие расчеты с ним были произведены. 14 мая Гринев дал показания по поводу случившегося. Так, он пояснил, что 11 мая около 19 часов к нему в кабинет зашли трое парней на вид 24-28 лет, один из них кавказской национальности. Двое других высокие светловолосые, с короткими стрижками, одеты в куртки и джинсы. Особых примет не заметил. К этому времени сотрудники ООО разошлись, и он был один.

Один из пришедших спросил, когда Гринев собирается рассчитываться. О каких расчетах идет речь, потерпевший не понимал, парней не знал и сказал им об этом. Тогда кавказец ударил Гринева чем-то по голове, и он потерял сознание. Происшедшее потерпевший связывает с телефонными звонками к нему домой и на работу, которые начались с апреля.

Звонивший требовал у Гринева деньги, угрожая в противном случае расправой. Голос был незнакомым. В совершении преступления потерпевший никого не подозревает. По поводу ухода Птицына Гринев пояснил, что тот решил открыть собственное дело. Уставный фонд и прибыль были при этом разделены, что подтверждается документами.

Проанализируйте собранные по делу доказательства и определите, как может складываться следственная ситуация на данном этапе расследования уголовного дела. Сформулируйте следственные версии в отношении лиц, которые могли совершить преступление.

**Задача 18.** Гудиашвили на допросе показал, что его попросил взять деньги у Медведева его знакомый Отуджиев, занимающийся торговлей на рынке. Отуджиев был задержан. Гринев и Медведев опознали в нем лицо, избивавшее директора ООО и требовавшее деньги на складе. Отуджиев признался в избиении Гринева и вымогательстве денег у Медведева.

Также он пояснил, что сделал это по просьбе некоего Смирнова, с которым недавно познакомился. Последний попросил помочь вернуть долг, сказав, что его друга, ранее работавшего в одном из ООО, обманули и не заплатили за работу. 11 мая Отуджиев, Смирнов и еще один неизвестный парень, зашли в кабинет к Гриневу и стали требовать деньги. Тот им отказал. Тогда Отуджиев ударил его, а Смирнов разбил телефон и поджег бумаги.

Через несколько дней Отуджиев приехал с таким же требованием к Медведеву на склад. В этот же день Смирнов был задержан у себя в квартире. Гринев опознал и его. Смирнов признался в совершении преступления и показал, что сделал это по просьбе Птицына. Последний, со слов допрашиваемого, сказал, что Гринев должен ему много денег. За услугу Птицын пообещал Петрову половину долга.

Проанализируйте имеющую информацию, составьте план допроса Птицына. Оцените собранные по делу доказательства и примите тактическое решение. Составьте план окончания расследования уголовного дела.

**Задача 19.** Допрошенная в ходе расследования Антонова пояснила, что является начальником ремонтно-строительного участка Борисовского РСУ-2 и в ее подчинении находятся прораб Шлык и три бригады рабочих. В связи с большой денежной задолженностью похищала строительные материалы, продавала их, а вырученные деньги отдавала в счет погашения долга.

С целью сокрытия противоправных деяний Антонова составляла фиктивные наряды и акты приемки выполненных работ и списывала по этим документам строительные материалы. Наряды оформлялись на имя Шлык.

В ходе расследования, Шлык заявил, что деньги получал только за выполненную работу, а о составлении фиктивных нарядов ничего не знал.

Составьте планы допросов Антоновой, определив, какие вещественные доказательства необходимо использовать при этом. Составьте планы допросов Шлык, указав тактические приемы, которые необходимо использовать при этом.

**Задача 20.** Допрошенные на предварительном следствии рабочие строительных бригад Хорунжик, Мамонова, Дудко, Павленко заявили, что никогда не видели, чтобы Шлык выполнял какие-либо строительные работы. Проведенными по делу почерковедческими экспертизами установлено, что наряды на выполнение строительных работ составлены Антоновой, на этих документах имеются подписи ее и Шлыка.

Кроме того, выяснено, что последним выписан один наряд на выполнение строительных работ.

Составьте план допроса свидетелей. Назовите материалы, которые необходимо представить экспертам для производства почерковедческой экспертизы. Определите экспертизы, которые еще необходимо назначить по данному уголовному делу.

**Задача 21.** После проведения очных ставок с Антоновой, Ярошевичем, Федоровичем, Савчуком и ознакомления с заключением экспертов Шлык полностью признал себя виновным в совершении совместно с Антоновой хищения строительных материалов и присвоении денег.

Допрошенная в качестве обвиняемой Антонова полностью признала себя виновной в совершении совместно со Шлык хищения имущества и присвоении денежных средств.

Составьте план допроса Антоновой и Шлык, указав особенности их проведения. Назовите доказательства, уличающие обвиняемых в совершении преступления.

**Задача 22.** 1 апреля в дежурную часть Советского РОВД поступило сообщение о драке в общежитии № 2 Белорусского колледжа связи. На место происшествия была направлена патрульная группа. Прибыв в общежитие, сотрудники милиции прекратили драку и установили, что ее учинили 17-летние студенты первого курса Куравлев и Чудов.

Они избили своего знакомого 16-летнего Григорьева, который в тяжелом состоянии был доставлен в больницу. На место происшествия была вызвана следственно-оперативная группа.

Назовите элементы криминалистической структуры преступлений, совершенных несовершеннолетними. Определите состав следственно-оперативной группы. Определите тактику осмотра места происшествия в данной ситуации. Назовите обстоятельства, подлежащие выяснению и доказыванию по преступлениям данной категории.

**Задача 23.** В процессе производства обыска по месту жительства Кондратовича были обнаружены и изъяты: шприцы с остатками вещества; штамп и гербовая печать поликлиники № 4 г. Москвы.

На очной ставке с Груздевым Кондратович подтвердил свои показания и сообщил, что к Груздеву неоднократно приезжал с Украины парень по имени Григорий. На запястье левой руки у него имеется татуировка, на которой изображены шприц, колода карт и бутылка с надписью: «Это нас погубит». После приезда Григория Груздев всегда в течение месяца продавал наркотики.

Проанализируйте собранные по делу доказательства и оцените сложившуюся следственную ситуацию. Составьте план дальнейшего расследования уголовного дела.

## **2. Инструкция и/или методические рекомендации по выполнению.**

В решениях должны быть даны четкие ответы на поставленные вопросы. Ответы необходимо излагать развернуто, подкрепляя анализом фактических обстоятельств дела, приведенных в условиях задач.

Приступая к решению задач, прежде всего, необходимо ознакомиться с содержанием задачи и поставленными вопросами. Затем изучить рекомендуемую учебную литературу, нормативные правовые акты и лишь потом переходить к решению задачи. При изложении решения по задаче необходимо ответить на поставленные вопросы, а затем привести аргументацию предложенных ответов. Для этого следует ссылаться на конкретные положения закона, судебной практики. Указанные положения не должны излагаться абстрактно, без связи с рассматриваемой задачей. Их необходимо увязать с условиями задачи, подкрепляя ими предложенные ответы на поставленные в задании вопросы.

## **3. Критерии оценки.**

1. Соответствие решения сформулированным в кейсе вопросам (адекватность проблеме) - 1 балл
2. Оригинальность подхода (новаторство, креативность) – 1 балл
3. Применимость решения на практике – 1 балл

4. Глубина проработки проблемы (обоснованность решения, наличие альтернативных вариантов, прогнозирование возможных проблем, комплексность решения) – 1 балл
5. Возможность долгосрочного применения – 1 балл

#### 4.4 Дискуссия, диспут, дебаты

##### 1. Описание.

**Дискуссия** – обсуждение спорного вопроса, при котором каждая сторона отстаивает определенную позицию, оппонирует мнение другой стороны и претендует на признание своей позиции. Использование дискуссий в учебном процессе нацелено не столько на разрешение конкретной проблемы, сколько на ее всестороннее рассмотрение, творческое осмысление, повышение интенсивности обучения.

Учебная дискуссия диалогична - и как форма организации обучения, и как способ работы с содержанием учебного материала.

Дискуссия является одной из важнейших форм образовательной деятельности, стимулирующих инициативность обучающихся, развитие рефлексивного мышления.

Применение дискуссии рекомендуется в том случае, когда обучающиеся обладают значительной степенью зрелости и самостоятельности в приобретении знаний и формулировании проблем, в подборе и четком представлении собственных аргументов, в предметной подготовке к теме дискуссии.

Взаимодействие в учебной дискуссии строится не просто на поочередных высказываниях, вопросах и ответах, но на содержательно направленной самоорганизации участников – т.е. обращении их друг к другу для углубленного и разностороннего обсуждения идей, точек зрения, проблемы.

Сущностной чертой учебной дискуссии является диалогическая позиция педагога, которая реализуется в предпринимаемых им специальных организационных усилиях, задает тон обсуждению, соблюдению его правил всеми участниками.

На первых порах использования учебной дискуссии усилия педагога сосредоточены на формировании дискуссионных процедур (выявление различных точек зрения, способов аргументации, их соотнесение, составление многопланового видения явления).

В дальнейшем педагог выходит за пределы непосредственно данной ситуации.

Формы дискуссий: круглый стол, заседание экспертной группы, форум, симпозиум, дебаты и т.п.

**Круглый стол** – модель обсуждения некоторого вопроса, с целью обобщения идей и мнений участников обсуждения. Для круглого стола характерно: отсутствие четко определенных позиций; наличие лишь участников обсуждения; равенство позиций всех участников.

**Дебаты** – прения, обсуждение вопроса, сходно с обсуждением вопроса в парламенте в соответствии с определенным регламентом. Явно формализованное обсуждение на основе заранее фиксированных выступлений участников-представителей двух противостоящих, соперничающих команд, сопровождающееся опровержением противоположной позиции.

Регламент проведения дебат: сообщение эксперта - 7 мин.; выступление – до 3 мин.; вопрос - 1 мин.

##### 2. Перечень тем для круглого стола (дискуссии, полемики, диспута, дебатов):

1. Основные направления применения криминалистической техники сотрудниками правоохранительных органов  
Источники получения информации о признаках внешности разыскиваемого лица

3. Использование методов дактилоскопической диагностики с целью ситуационного анализа по следам рук обстоятельств расследуемого события
4. Криминалистическая одорология: российский и зарубежный опыт
5. Федеральный закон «Об оружии»: основания применения сотрудниками органов внутренних дел огнестрельного оружия
6. Использование дактилоскопическая система «Папилон» при расследовании преступлений.
7. Документ как носитель информации о его авторе, исполнителе, средствах изготовления и источнике происхождения.
8. Виды и способы защиты документов от подделок
9. Меры безопасности при работе со взрывоопасными объектами и материалами.
10. Автоматизированные информационно-поисковые системы учета криминалистических объектов.
11. Процессуальная и непроцессуальная формы использования специальных познаний в деятельности органов следствия и дознания.
12. Тактика допроса лиц, дающих заведомо ложные показания.
13. Поисковая техника в деятельности экспертов-криминалистов.
14. Использование результатов контроля телефонных переговоров в процессе расследования преступлений.
15. Криминалистические средства поиска наркотических и психотропных веществ.
16. Обеспечение взаимодействия между следователями, экспертно-криминалистическими и оперативными подразделениями органов внутренних дел.

**3. Методические рекомендации по подготовке и проведению.** При организации дискуссии в учебном процессе обычно ставятся сразу несколько учебных целей, как чисто познавательных, так и коммуникативных. При этом цели дискуссии, конечно, тесно связаны с ее темой. Если тема обширна, содержит большой объем информации, в результате дискуссии могут быть достигнуты только такие цели, как сбор и упорядочение информации, поиск альтернатив, их теоретическая интерпретация и методологическое обоснование. Если тема дискуссии узкая, то дискуссия может закончиться принятием решения.

Во время дискуссии студенты могут либо дополнять друг друга, либо противостоять один другому. В первом случае проявляются черты диалога, а во втором дискуссия приобретает характер спора. Как правило, в дискуссии присутствуют оба эти элемента, поэтому неправильно сводить понятие дискуссии только к спору. И взаимоисключающий спор, и взаимодополняющий, взаиморазвивающий диалог играют большую роль, так как первостепенное значение имеет факт сопоставления различных мнений по одному вопросу. Эффективность проведения дискуссии зависит от таких факторов, как:

- подготовка (информированность и компетентность) студентов по предложенной проблеме;
- семантическое единообразие (все термины, дефиниции, понятия и т.д. должны быть одинаково поняты всеми студентами);
- корректность поведения участников;
- умение преподавателя проводить дискуссию.

Правильно организованная дискуссия проходит три стадии развития: ориентация, оценка и консолидация.

На первой стадии вырабатывается определенная установка на решение поставленной проблемы. При этом перед преподавателем (организатором дискуссии) ставятся следующие задачи:

1. Сформулировать проблему и цели дискуссии. Для этого надо объяснить, что обсуждается, что должно дать обсуждение.

2. Создать необходимую мотивацию, т.е. изложить проблему, показать ее значимость, выявить в ней нерешенные и противоречивые вопросы, определить ожидаемый результат (решение).

3. Установить регламент дискуссии, а точнее, регламент выступлений, так как общий регламент определяется продолжительностью практического занятия.

4. Сформулировать правила ведения дискуссии, основное из которых — выступить должен каждый. Кроме того, необходимо: внимательно выслушивать выступающего, не перебивать, аргументированно подтверждать свою позицию, не повторяться, не допускать личной конфронтации, сохранять беспристрастность, не оценивать выступающих, не выслушав до конца и не поняв позицию.

5. Создать доброжелательную атмосферу, а также положительный эмоциональный фон. Добиться однозначного семантического понимания терминов, понятий и т.п. Для этого с помощью вопросов и ответов следует уточнить понятийный аппарат, рабочие определения изучаемой темы. Систематическое уточнение понятийного аппарата сформирует у студентов установку, привычку оперировать только хорошо понятными терминами, не употреблять малопонятные слова, систематически пользоваться справочной литературой.

Вторая стадия — стадия оценки — обычно предполагает ситуацию сопоставления, конфронтации и даже конфликта идей, который в случае неумелого руководства дискуссией может перерасти в конфликт личностей. На этой стадии перед преподавателем ставятся следующие задачи:

1. Начать обмен мнениями, что предполагает предоставление слова конкретным участникам.

2. Собрать максимум мнений, идей, предложений. Для этого необходимо активизировать каждого студента. Выступая со своим мнением, студент может сразу внести свои предложения, а может сначала просто выступить, а позже сформулировать свои предложения.

3. Не уходить от темы, что требует некоторой твердости организатора, а иногда даже авторитарности. Следует тактично останавливать отклоняющихся, направляя их в заданное «русло».

4. Поддерживать высокий уровень активности всех участников. Не допускать чрезмерной активности одних за счет других, соблюдать регламент, останавливать затянувшиеся монологи, подключать к разговору всех присутствующих студентов.

5. Оперативно проводить анализ высказанных идей, мнений, позиций, предложений перед тем, как переходить к следующему витку дискуссии. Такой анализ, предварительные выводы или резюме целесообразно делать через определенные интервалы (каждые 10—15 минут), подводя при этом промежуточные итоги. Подведение промежуточных итогов очень полезно поручать студентам, предлагая им временную роль ведущего.

6. В конце дискуссии предоставить право студентам самим оценить свою работу (рефлексия).

Третья стадия — стадия консолидации — предполагает выработку определенных единых или компромиссных мнений, позиций, решений. На этом этапе осуществляется контролирующая функция. Задачи, которые должен решить преподаватель, можно сформулировать следующим образом:

1. Проанализировать и оценить проведенную дискуссию, подвести итоги, результаты. Для этого надо сопоставить сформулированную в начале дискуссии цель с полученными результатами, сделать выводы, вынести решения, оценить результаты, выявить их положительные и отрицательные стороны.

2. Помочь участникам дискуссии прийти к согласованному мнению, чего можно достичь путем внимательного выслушивания различных толкований, поиска общих тенденций для принятия решений.

3. Принять групповое решение совместно с участниками. При этом следует подчеркнуть важность разнообразных позиций и подходов.

4. В заключительном слове подвести группу к конструктивным выводам, имеющим познавательное и практическое значение.

5. Добиться чувства удовлетворения у большинства участников, т.е. поблагодарить всех студентов за активную работу, выделить тех, кто помог в решении проблемы.

Составной частью любой дискуссии является процедура вопросов и ответов. Умело поставленный вопрос (каков вопрос, таков и ответ) позволяет получить дополнительную информацию, уточнить позиции выступающего и тем самым определить дальнейшую тактику проведения дискуссии.

С функциональной точки зрения, все вопросы можно разделить на две группы:

- Уточняющие (закрытые) вопросы, направленные на выяснение истинности или ложности высказываний, грамматическим признаком которых обычно служит наличие в предложении частицы «ли», например: «Верно ли что?», «Правильно ли я понял, что?». Ответить на такой вопрос можно только «да» или «нет».

- Восполняющие (открытые) вопросы, направленные на выяснение новых свойств или качеств интересующих нас явлений, объектов. Их грамматический признак — наличие вопросительных слов: что, где, когда, как, почему и т.д.

С грамматической точки зрения, вопросы бывают простые и сложные, т.е. состоящие из нескольких простых. Простой вопрос содержит в себе упоминание только об одном объекте, предмете или явлении.

Если на вопросы смотреть с позиции правил проведения дискуссии, то среди них можно выделить корректные и некорректные как с содержательной точки зрения (некорректное использование информации), так и с коммуникативной точки зрения (например, вопросы, направленные на личность, а не на суть проблемы). Особое место занимают так называемые, провокационные или улавливающие вопросы. Такие вопросы задаются для того, чтобы сбить с толку оппонента, посеять недоверие к его высказываниям, переключить внимание на себя или нанести критический удар.

С педагогической точки зрения, вопросы могут быть контролирующими, активизирующими внимание, активизирующими память, развивающими мышление.

В дискуссии предпочтительнее использовать простые вопросы, так как они не несут в себе двусмысленности, на них легко дать ясный и точный ответ. Если студент задает сложные вопросы, целесообразно попросить его разделить свой вопрос на несколько простых. Ответы на вопросы могут быть: точными и неточными, верными и ошибочными, позитивными (желание или попытка ответить) и негативными (прямой или косвенный уход от ответа), прямыми и косвенными, односложными и многосложными, краткими и развернутыми, определенными (не допускающими различного толкования) и неопределенными (допускающими различное толкование).

Для того чтобы организовать дискуссию и обмен информацией в полном смысле этого слова, занятие необходимо тщательно подготовить. Для этого учитель преподаватель должен:

- заранее подготовить вопросы, которые можно было бы ставить на обсуждение по выводу дискуссии, чтобы не дать ей погаснуть;

- не допускать ухода за рамки обсуждаемой проблемы;

- не допускать превращения дискуссии в диалог двух наиболее активных учеников или преподавателя со студентом;



- обеспечить широкое вовлечение в разговор как можно большего количества студентов, а лучше — всех;
- не оставлять без внимания ни одного неверного суждения, но не давать сразу же правильный ответ; к этому следует подключать студентов, своевременно организуя их критическую оценку;
- не торопиться самому отвечать на вопросы, касающиеся материала дискуссии: такие вопросы следует переадресовывать аудитории;
- следить за тем, чтобы объектом критики являлось мнение, а не человек, выразивший его;
- сравнивать разные точки зрения, вовлекая студентов в коллективный анализ и обсуждение, помнить слова К.Д. Ушинского о том, что в основе познания всегда лежит сравнение.

#### **4. Критерии оценки.**

Оценка «отлично» выставляется студенту, если детерминирующая идея отражает глубокое понимание, содержание ответов, рассуждений соответствует теме; речь грамотна, используется профессиональная лексика; ответы на дополнительные вопросы позволяют судить о наличии уверенных знаний по теме.

Оценка «хорошо» выставляется студенту, если основная идея содержательна, речь грамотна, используется преимущественно профессиональная лексика; ответы на дополнительные вопросы позволяют судить о наличии знаний по теме.

Оценка «удовлетворительно» выставляется студенту, если идея ясна, но тема не раскрыта; профессиональная лексика используется эпизодически; ответы на дополнительные вопросы позволяют судить о поверхностных знаниях по теме.

Оценка «неудовлетворительно» выставляется студенту, если основная идея поверхностна или отсутствует; профессиональная лексика не используется; ответы на дополнительные вопросы не даны.

### **4.5 Разноуровневые задачи (задания)**

**1. Описание:** решение задач

#### **2. Задачи репродуктивного уровня**

1. Перечислить источники уголовно-процессуального права в зависимости от их юридической силы.
2. Определить значения решений Конституционного Суда РФ, Верховного Суда РФ для уголовно-процессуальной деятельности.
3. Определить отличие уголовного процесса от гражданского.
4. Назвать основные черты современного российского уголовного процесса
5. Оценить возможность использования в доказывании результатов оперативно-розыскной деятельности.
6. Определить отличие гражданского иска в уголовном процессе и гражданском процессе.
7. Выделить сходства и различия стадий возбуждения уголовного дела и предварительного расследования.

8. Раскройте соотношении общих условий предварительного расследования с принципами уголовного процесса
9. Какие следственные действия относятся к неотложным?
10. Сравнить предметную подсудность мировых и районных судов.
11. Перечислить основные технические средства фиксации и возможности их применение в процессуальной и непроцессуальной формах.
12. Определить значимость для расследования методов обнаружения, фиксации и предварительного исследования следов преступления.
13. Назвать основные элементы дактилоскопической информационной системы «Папиллон».
14. Сравнить возможности использования композиционных портретов и экспертизы внешности человека по фотоснимкам и видеоизображениям.
15. Назвать основные черты криминалистического учение о следственных ситуациях.
16. Оценить значения для раскрытия преступлений криминалистического учения о принятии тактического решения.
17. Тактика осмотра места происшествия, где применяется огнестрельное оружие.
18. Определить отличие тактика допроса от очной ставки в зависимости от процессуального положения, следственной ситуации, тактических задач, видов преступлений.
19. Какие приемы психологического воздействия допустимы применять при допросе обвиняемого.
20. Перечислить элементы криминалистической характеристики преступлений.
21. Определить значения программирования при разработке методик расследования отдельных видов преступлений.
22. Выделить характерные особенности расследования убийств, совершенных в условиях неочевидности.

### **3. Задачи реконструктивного уровня**

Начертите развёрнутый масштабный план помещения (комнаты) и схему прилегающей к данному помещению участка местности. Оформите составленный масштабный план и схему в виде приложения к протоколу осмотра места происшествия.

Масштаб плана следует выбирается из условий: наглядности и информативности. Используются условные обозначения предметов, находящихся в описываемом помещении. Каждому предмету, обнаруженному и зафиксированному в ходе осмотра места происшествия, присваивается порядковый номер, а в описательной части дается его расшифровка. При составлении схемы не выдерживается масштаб, а соблюдаются только общие пропорции объектов и расстояний между ними. Не указывается масштаб и не изображается масштабная линейка. Часть территории, не имеющая отношение к осмотру, отсекается волнистой линией от остальной территории.

Сфотографируйте имитированное место происшествия по правилам ориентирующей, обзорной, узловой и детальной фотосъёмки. Результаты оформите в виде приложения к протоколу осмотра места происшествия.

Фотоснимки таблицы, под которыми наносятся надписи, должны иметь пояснение, что именно изображено на снимке, а сами фотографии по углам опечатываются оттисками печати органа следствия. В нижней части фототаблицы должны содержаться указания на должностное лицо, составившее фототаблицу и его подпись, фамилии, инициалы и подписи понятых. Если

при осмотре места происшествия использовалась цифровая фотоаппаратура, то можно распечатать фотоизображения непосредственно на листе фототаблицы (вместо наклеивания).

Угол каждой вклеенной фотографии должен быть опечатан оттиском печати. При составлении учебной фототаблицы печать следует имитировать изображением окружности диаметром 1 см. В случае если фотография впечатана в лист приложения протокола, то дополнительная фиксация печатями не требуется, а достаточно только подписи следователя и понятых.

Сфотографируйте человека по правилам сигналетической фотосъёмки. Опишите внешность человека, изображённого на фотоснимке, по методу словесного портрета.

Условия задачи: фотографирование внешности человека производят по правилам приметозапечатлевающей съёмки, т.е. погрудные портреты в фас и правый профиль с использованием режима zoom на цифровом фотоаппарате. При съёмке не следует стоять близко к фону, чтобы избежать резких задних теней.

Лицо снимаемого должно быть освещено равномерно с двух сторон и без резких теней. Именно поэтому при такой фотосъёмке не рекомендуется использовать фотовспышку.

Описание элементов внешности необходимо выполнить в соответствии с выработанной в криминалистике системой. Следует помнить классификацию признаков внешности, которая делится на четыре основные группы: общефизические признаки; морфологические (анатомические) признаки; функциональные признаки; дополнительные признаки.

Кроме того, следует знать, что является особыми приметами и броскими признаками и правила их описания.

**4.** Осмотрите учебное место происшествия с целью обнаружения фиксации и изъятия следов рук человека. Составьте фрагмент протокола осмотра места происшествия с приложением фотоснимков. Выполните исследовательскую часть работы - сделайте разметку частных признаков единичного следа пальца руки, обнаруженного в ходе осмотра места происшествия.

Выявление следов проводится при помощи дактопорошков и дактокисти. После чего фиксирует расположение следов (количество отпечатков, их месторасположение, степень видимости, форма, размер)

Осмотрите учебное место происшествия со следами ног предполагаемого преступника. Зафиксируйте дорожку его следов обуви, а также единичный след обуви. Составьте протокол осмотра с приложениями в виде фототаблиц и плана (схемы) места происшествия. Составьте по имеющимся следам облик предполагаемого преступника, получите информацию о его действиях.

При анализе дорожки следов ног (обуви) произведите замеры общей длины дорожки следов и отдельных ее элементов, а именно: линии направления движения; длины шага левой ноги; длины шага правой ноги; ширины шага; угла постановки левой стопы; угла постановки правой стопы. Кроме того, отмечается линия ходьбы.

В единичном следе обуви фиксируется общая длина следа, длина подметочной части, длина промежуточной части и длина каблука. Затем измеряются: ширина подметочной части в наиболее широком месте, ширина промежуточной части в наиболее узком ее месте и ширина каблука в наиболее широком месте.

**6.** Осмотрите и опишите рукописный документа в виде фрагмента протокола. Отметьте топографические признаки письма, общие и частные признаков почерка исполнителя документа.

Описание учебного рукописного документа начинается с указания свойств листа бумаги, на котором исполнен текст (габаритные размеры, цвет, поверхность бумаги, плотность бумаги, наличие сгибов и повреждений, характер краев листа, наличие загрязнений). Далее опишите сам текст, способ его изготовления, расположение на листе, общее количество строк, количество строк основного текста, наличие обращения, заголовок, подписи, количество абзацев (способ их выделения), расположение строк относительно горизонтальных линий, межстрочный интервал, характер краев текста, наличие рисунков или иных графических изображений. Указывается условия, в которых проводился осмотр и измерительные приборы (цена их деления).

Составьте розыскную таблицу частных признаков почерка по предложенной схеме.

Схема признака	Отличительный признак	Частота встречаемости
Б	Правоокружный завиток в надстрочной части	0,038
Г	Раздельное написание овала в подстрочной части	0,098
...		

**7.** Изучите документ, удостоверяющий личность с использованием приборов увеличения и освещения, ультрафиолетового прибора.

Печать документа характеризуется определенной совокупностью общих и частных признаков, которые позволяют определить вид печати и в ряде случаев идентифицировать конкретное печатно-множительное средство. Следует уяснить эти признаки и научиться определять виды печати и печатно-множительные средства, использованные для изготовления или размножения документа.

**8.** Осмотреть имитированное место происшествия со следами выстрела. Составить протокол осмотра огнестрельного оружия, выстрелянной пули, стреляной гильзы, а также огнестрельной пробойны со следами выстрела.

В описании огнестрельного оружия обязательно необходимо отобразить: его систему (пистолета, револьвер), модель, калибр, номер, на какой стороне лежит, цвет, наличие магазина, материал и характер накладок на рукоятке пистолета, взаимное расположение деталей ударно-спускового механизма и различных надписей, направление ствола пистолета по компасу, по циферблату часов, относительно неподвижной обстановки помещения или (и) трупа.

Затем пистолет фиксируется в пространстве графическим и фотографическим способами. После фиксации оружие изымается и осматривается на специально подготовленном рабочем месте. В ходе детального осмотра пистолета в протоколе должно быть описано: кроме уже названного, наличие патрона в патроннике, наличие и количество патронов в магазине, наличие смазки на пистолете и канале ствола, количество нарезов в канале ствола и их направление, наличие или отсутствие запаха пороха из канала ствола и из патронника, калибр пистолета, а также способы вышеуказанной информации. После этого описывается выбранный способ упаковки пистолета, магазина и патронов.

**9.** Установить дистанцию выстрела и места нахождения, стрелявшего графическим способом путём составления масштабных планов горизонтальной и вертикальной проекций помещения. Оформить полученные результаты в виде приложения к протоколу осмотра

При выстреле в упор и самых близких расстояний (1-5 см) прежде всего на преграду действует столб сжатого воздуха, давление которого при выстреле из пистолета ТТ достигает 350 атмосфер, и при стрельбе из карабинов и автоматов – 600 атм.

Если преграда недостаточно прочная, то столб воздуха разрушает ее и образует разрывы различной величины. Снаряд пролетает в образовавшееся отверстие, не оставляя никаких следов на ткани объекта, а пороховые газы, следующие за пулей проникают внутрь раневого канала.

В случаи выстрела в упор в многослойную преграду пороховые газы расслаивают ее и прижимают к дульному срезу в результате на материале образуется его отпечаток или так называемая «штанцмарка». При выстреле в упор в обнаженное тело жертвы на коже возникает ссадина.

**10.** Проведите дактилоскопирование задержанного с использованием черной краски и валика. После получения карты выведите основную и дополнительную дактилоскопическую формулы.

Основная формула имеет вид простой дроби. Ее числитель представляет собой сумму условных цифровых обозначений только завитковых узоров четных пальцев рук с добавлением единицы, а знаменатель - сумма обозначений завитковых узоров нечетных пальцев с добавлением единицы. Четные и нечетные пальцы определяют, переходя от большого пальца к мизинцу с начало правой руки, а затем левой (прибавление единицы связано с тем, что в дроби по законам математики не может быть значения «ноль»).

Для цифровых обозначений все пальцы делятся на пары. Соответствующим парам присваиваются следующие цифровые обозначения: большой и указательный правой руки – 16; средний и безымянный правой – 8; мизинец правой и большой левой – 4; указательный и средний левой – 2; безымянный и мизинец левой – 1. Эти цифры действуют только тогда, в соответствующем папиллярном узоре пальца имеется завитковый узор. Во всех других случаях проставляется цифра «0».

#### **4. Задачи творческого уровня:**

**1.** Какие задачи решают субъекты расследования преступлений при использовании метода криминалистической идентификации? Раскройте содержание этих задач:

а) Установление субъектов криминалистической идентификации и разграничение их компетенции в процессе доказывания тождества.

б) Определение искомого и проверяемого, идентифицируемого и идентифицирующего объектов.

в) Методическое значение при разграничение общих, частных, родовых, групповых и индивидуальных признаков?

г) Установление связей и различий понятий и процессов: а) идентификация и дифференциация, б) классификация и определение родовой (видовой) и групповой принадлежности.

д) Определение исходной совокупности проверяемых объектов, как и для чего она устанавливается?

е) Описание общей структуру алгоритма установления искомого объекта.

ж) Общая характеристика стадий, уровней и циклов криминалистической идентификации.

з) Оценка предположительное заключение эксперта об индивидуальном, родовом и групповом тождестве?

и) Каковы условия и методы суммирования идентификационной информации, полученной из автономных источников,

**2.** Проанализируйте генезис (изменение) определения науки криминалистики, которые давали отечественные ученые-криминалисты в разные годы:

а) криминалистика - специальная юридическая дисциплина, является наукой о технических средствах, тактических приемах и методах, применяемых для выполнения предусмотренных уголовно-процессуальным законом действий судебных и следственных органов по обнаружению и собиранию, фиксации и исследованию доказательств в целях расследования преступлений, направленных против Советского государства и установленного им правопорядка» (С.П. Митричев, 1952 год).

б) криминалистика — это наука о закономерностях механизма преступления, возникновения информации о преступлении и его участниках, собирания, исследования, оценки и использования доказательств и основанных на познании этих закономерностей специальных средств и методах судебного исследования и предотвращения преступлений» (Р.С. Белкин, 1970 год);

в) криминалистика - это наука интегративного типа, изучающая поведение преступника, процесс и результаты отражения расследуемых событий в окружающей среде, познавательную деятельность сотрудников правоохранительных органов и разрабатывающая с учетом установленных закономерностей методологические теории, научно-технические средства, приемы и методы в целях оптимизации взаимосвязанных процессов использования собранной информации в доказательствах по уголовному делу, обнаружения, раскрытия и предупреждения преступления".(А.А. Эйсман, 1977 год);

г) криминалистика – наука, исследующая закономерности преступных деяний, механизм их отражении в источниках информации, особенности деятельности по раскрытию, расследованию и предупреждению всех видов преступлений и разрабатывающая на этой основе и использовании данных юридических и других наук средства и методы указанной деятельности с целью обеспечения надлежащего применения процессуально-материальных правовых норм (Н.П.Яблоков, 2001 год).

Как изменялось содержание науки криминалистики и ее система по мере развития научных взглядов на сущность и природу данной науки? Как формулировались задачи криминалистики по мере изменения ее предназначения? Проследите изменение науковедческих, теоретических и методологических основ криминалистики.

**3.** Проанализируйте приведенные вопросы. Какие из них являются наводящими?

- Какого цвета был плащ у Скворцова?
- Не видели ли вы Иванова на месте происшествия?
- Какой рост был у человека, которого вы встретили у подъезда дома?
- С какой скоростью проехала электричка мимо железнодорожного переезда?
- Свидетель Домнин утверждает, что видел обвиняемого на месте происшествия. А вы его видели?
- Не было ли у подозреваемого в руках зонта черного цвета?
- Когда вы возвращались домой, было уже поздно?

Дайте понятие наводящего вопроса.

В чем нравственный смысл запрета постановки наводящих вопросов?

Действует ли данный запрет на стадии судебного разбирательства?

Дайте понятие наводящего вопроса. В чем нравственный смысл запрета постановки наводящих вопросов? Действует ли данный запрет на стадии предварительного расследования?

4. Составьте протокол допроса обвиняемого, уклоняющегося от дачи правдивых показаний (по вымышленному уголовному делу).

5. Составьте и изобразите схематично алгоритм действий следователя при обнаружении на месте происшествия объектов криминалистической баллистики:

- а) при осмотре, фиксации и изъятии огнестрельного оружия;
- б) при обнаружении, фиксации и изъятии стреляной гильзы;
- в) при обнаружении, фиксации и изъятии выстрелянной пули;
- г) при осмотре, фиксации и исследовании огнестрельного повреждения на различных преградах (металл, дерево, стекло).

6. Гражданин Веревкин, напав на милицейский патруль, похитил у них два пистолета ПМ и на следующий день продал их на рынке ранее неизвестному гражданину. Проведенным расследованием Веревкин был изобличен в совершенном преступлении, полностью признал себя виновным и чистосердечно раскаялся в содеянном.

На допросе он подробно описал внешность покупателя оружия и обстоятельства своей встречи с ним. Эта информация позволила оперативным работникам уголовного розыска установить и задержать гражданина Сычева, который признался в приобретении двух пистолетов ПМ и выдал их следствию. Сычев также подробно описал внешность продавца оружия и заявил, что может опознать его.

У следователя появилась возможность предъявить для опознания как Сычева Веревкину, так и Веревкина Сычеву.

Как наиболее целесообразно должен поступить следователь в данной ситуации? Каким образом провести опознание в условиях, не исключающих наблюдение опознающего опознаваемым? Каким образом должны быть соблюдены процессуальные требования при проведении данного следственного действия?

7. В каком порядке могут быть получены образцы для сравнительного исследования? Составьте постановление следователя о получении дактилоскопических образцов подозреваемого лица для дальнейшего экспертного исследования.

8. 23 октября в прокуратуру Юго-западного административного округа г. Москвы обратился рабочий СП «Оптика» Иванов, который заявил, что он имеет право на получение социального бесплатного жилья.

В октябре он должен был получить документы на квартиру. Однако работник жилищного управления Герасимов заявил, что по решению Мосгорисполкома лица, стоящие на очереди с 2011 г., не могут в этом году получить такое жилье, в том числе и Иванов.

В то же время Герасимов за 2000 долларов США пообещал данную проблему решить.

Назовите элементы криминалистической структуры взяточничества. Укажите обстоятельства, подлежащие выяснению и доказыванию по данной категории уголовных дел. Примите тактическое решение.

9. Главный инженер автопредприятия города Туманов пояснил, что ООО «Вега» арендовало у них автомобиль для перевозки груза в г. Вильнюс. Арендная плата внесена полностью, что подтверждается документами. Руководитель организации, выдавшей

лицензию на перемещение груза, Петров пояснил, что, согласно учету, обществу «Вега» лицензия на вывоз нефтепродуктов в Литву никогда не выдавалась. Более того, подобная деятельность вообще запрещена на территории республики.

Петров также усомнился в подлинности подписей должностных лиц, выдавших лицензию. В ходе проверки нефтебазы в пос. Завидово Тверской области установлено, что ООО «Вега» 20 августа действительно по накладной были отпущены нефтепродукты для собственного потребления, что подтверждается платежными и иными документами.

Назовите обстоятельства, подлежащие выяснению и доказыванию по данной категории уголовных дел. Сформулируйте общие и частные версии по данному уголовному делу. Составьте план дальнейших проверочных действий или первоначальных следственных действий, в зависимости от принятого решения.

**10.** В ходе оперативно-розыскных мероприятий в одном из гаражных кооперативов обнаружена автомашина Хэнде Грета, принадлежащая гражданину Брилеву. При осмотре автомашины установлено, что она в результате ДТП ударила передней частью бампера в осветительную мачту. В итоге бампер оказался вогнутым по форме «овала» мачты.

В машине отсутствует передняя решетка радиатора, на капоте имеется вмятина размером 10,4х16,8 см. На рулевой колонке и зеркале заднего вида обнаружены отпечатки пальцев рук. По заявлению владельца автомашины Брилева, машину у него угнали, кто это сделал, он не знает.

На основе имеющейся информации, установите владельца угнанной автомашины, указав, какие криминалистические учеты необходимо при этом использовать. Определите необходимость изучения личности потерпевшего в данной ситуации, и если да, то какие источники необходимо использовать. Подготовьте постановления о назначении необходимых в ситуации экспертиз.

## **5. Критерии оценки.**

Оценка **«отлично»** - ответ на задачу логичен, студент проявляет глубокое знание профессиональных терминов, понятий, категорий, концепций и теорий. Развернуто аргументирует выдвигаемые выводы и решения, приводит убедительные аргументы, опираясь на уголовный закон. Делает содержательные выводы. Демонстрирует уверенные знания нормативных правовых актов и специальной литературы. Речь грамотна, используется профессиональная лексика.

Оценка **«хорошо»** - обоснование решения задачи предоставлено недостаточно полно. Выводы правильны. Выдвигаемые положения аргументированы, однако имеется непоследовательность анализа. Демонстрирует знание нормативных правовых актов и специальной литературы. Речь грамотна, используется преимущественно профессиональная лексика.

Оценка **«удовлетворительно»** - ответ недостаточно логически выстроен. Студент обнаруживает слабость в развернутом раскрытии профессиональных понятий. Выдвигаемые положения декларируются, но не аргументируются. Ответ носит преимущественно теоретический характер, непременно к конкретному делу. Знания специальной литературы не проявлены. Профессиональная лексика используется эпизодически.

Оценка **«неудовлетворительно»** - в ответе недостаточно раскрыты профессиональные понятия, категории. Студент проявляет стремление подменить научное обоснование раскрываемого вопроса рассуждениями обыденно-повседневного бытового характера. Ответ содержит ряд серьезных неточностей. Выводы поверхностны. Знания нормативных правовых актов не проявлены. Профессиональная лексика не используется.



## 5. Оценочные средства для промежуточной аттестации

### 5.1. Экзамен

**1. Описание:** экзамен состоит из 3-х заданий (1-е и 2-е задание - вопросы теоретического характера (первый вопрос – по Общей части уголовного процесса, второй вопрос – по Особенной части уголовного процесса, 3-е задание – решение юридического «казуса» (ситуационной задачи). Форма проведения – устно. На подготовку теоретических вопросов отводится 20 минут; на решение задачи – 10 минут. При решении задачи обучающийся может воспользоваться нормативно-правовыми актами (Уголовно-процессуальным кодексом РФ).

#### 2. Перечень теоретических вопросов:

1. Понятие, предмет и задачи науки криминалистики
2. Система криминалистики и учебного курса криминалистики
3. Методы криминалистики и их значение для раскрытия и расследования преступлений
4. Основные этапы развития криминалистики в России
5. Понятие криминалистической идентификации, ее задачи и значение
6. Понятие криминалистической диагностики, ее задачи и значение
7. Объекты криминалистической идентификации и диагностики. Понятие и требования, предъявляемые к идентификационным и диагностическим признакам
8. Понятие криминалистической техники как раздела науки криминалистики. Теории и учения криминалистической техники
9. Понятие, классификация и назначение технико-криминалистических средств
10. Криминалистические способы и средства фиксации криминалистической информации
11. Виды и способы запечатлевающей фотосъемки
12. Понятие криминалистической габитологии и задачи, решаемые при криминалистическом исследовании признаков внешности человека
13. Методика и технические средства составления композиционных портретов внешности человека
14. Понятие криминалистической одорологии и возможности исследования проб запаха и продуктов жизнедеятельности организма человека
15. Понятие и классификация следов в криминалистике. Общие правила обращения с объектами - следоносителями
16. Криминалистическая дактилоскопия и её научные предпосылки. Классификация папиллярных узоров и частные признаки, используемые при идентификационных исследованиях
17. Техничко-криминалистические методы, средства и приемы, применяемые для обнаружения, осмотра, фиксации и изъятия следов рук
18. Дорожка следов обуви и ее элементы. Способы фиксации дорожки следов. Ситуационный анализ происшедшего события по следам обуви
19. Единичные следы ног, обуви и их криминалистическое значение. Получение копий следов ног и обуви.
20. Криминалистическая механоскопия. Следы орудий, инструментов и механизмов
21. Понятие криминалистической фоноскопии и возможности исследования устной речи и голоса человека
22. Понятие и классификация документов в криминалистике, виды их исследования
23. Криминалистическое автороведение. Признаки письменной речи

24. Понятие и виды технико-криминалистического исследования документов. Техничко-криминалистические средства, используемые при исследовании документов
25. Частичная подделка документов, ее виды и способы обнаружения.
26. Понятие и вопросы, решаемые криминалистической баллистикой
27. Следы от огнестрельного оружия на стреляных гильзах и выстрелянных пулях и их значение для раскрытия и предупреждения преступлений
28. Следы выстрела на преградах. Признаки, позволяющие устанавливать дистанцию выстрела Способы определения местонахождения стрелявшего
29. Понятие криминалистической взрывотехники, классификация её объектов. Вопросы, решаемые взрывотехнической экспертизой
30. Понятие криминалистического учета и регистрации. Объекты криминалистического учета
31. Понятие и предмет криминалистической тактики
32. Структура и содержание раздела «Криминалистическая тактика»
33. Тактические приемы и требования, предъявляемые к ним
34. Понятие, виды, формы и принципы взаимодействия оперативных и следственных подразделений
35. Понятие и классификация следственных ситуаций
36. Понятие и классификация следственных версий
37. Понятие, виды и принципы планирования расследования преступлений
38. Понятие специальных познаний в криминалистике, цели и формы их использования в раскрытии и расследовании преступлений
39. Классификация судебных экспертиз
40. Система государственных судебно-экспертных учреждений России
41. Понятие, виды и общие правила следственного осмотра Подготовка к осмотру места происшествия
42. Этапы и стадии осмотра места происшествия. Тактика осмотра места происшествия
43. Понятие, цели и виды обыска
44. Тактика производства обыска и фиксация ее результатов
45. Сущность и задачи выемки. Тактика ее производства и фиксация результатов
46. Сущность и задачи допроса Общие тактические правила допроса Подготовка к допросу
47. Тактические приемы допроса в конфликтной ситуации. Фиксация ее результатов
48. Тактика очной ставки
49. Сущность и задачи предъявления для опознания. Подготовка к предъявлению для опознания.
50. Тактика предъявления для опознания живых лиц, трупов, предметов и документов
51. Сущность и задачи следственного эксперимента Виды следственного эксперимента
52. Подготовка к следственному эксперименту. Тактические приемы проведения следственного эксперимента
53. Сущность и задачи проверки показаний на месте
54. Подготовка к проверке показаний на месте. Тактические приемы проверки показаний на месте
55. Понятие, предмет и задачи криминалистической методики
56. Криминалистическая характеристика преступлений и ее элементы
57. Криминалистическая характеристика убийств
58. Типичные ситуации и программа действий следователя на первоначальном этапе расследования убийств. Экспертизы по делам об убийствах
59. Криминалистическая характеристика грабежей и разбоев
60. Типичные ситуации и программа действий следователя на первоначальном этапе расследования грабежей и разбойных нападений

### 3. Перечень практических заданий:

1. В Следственное Управление г. Одинцово поступили сведения о том, что на реке Москва замечены обширные пятна нефтепродуктов. Начальник Управления, рассмотрев полученную информацию, направил на место происшествия следователя для ее проверки и принятия необходимого решения. В результате проверки установлено, что в черте города значительный участок реки действительно подвергся загрязнению. По количеству пятен можно было предположить, что одно или несколько предприятий сбрасывают в реку большое количество нефтепродуктов.

В связи с тем, что поступление нефтепродуктов в реку продолжалось, создалась реальная опасность для здоровья людей и угроза уничтожения рыбных запасов. Поэтому следователь принял решение о возбуждении уголовного дела, после чего связался с городской санитарно-эпидемиологической станцией, сообщил о происшествии и предложил ее работникам провести свою проверку, а результаты ее представить в прокуратуру.

В результате исследования воды установлено, что загрязняющим веществом явился мазут, попадающий в реку из одного из питающих реку родников. При проверке и осмотре территории близлежащих промышленных предприятий на ремонтном заводе был выявлен источник возможного загрязнения реки. В частности, на территории завода обнаружена яма, в которую из котельной сливался мазут того же состава, что и загрязнявший реку. Была выдвинута версия, что именно отсюда мазут переносится грунтовыми водами в воду.

Для проверки этого был проведен следующий следственный эксперимент. С помощью специалистов подготовили 12 тонн водного раствора безвредного метиленового красителя, имеющего специфический ярко-синий цвет. Яму очистили от мазута, а затем залили в нее раствор. В течение последующих трех суток специалисты изымали у места выброса нефтепродукта пробы воды. Однако ее анализ не подтвердил наличие в нем метиленового красителя. Из этого был сделан вывод, что источник загрязнения реки находится в другом месте.

*Сформулируйте следственные версии по результатам оценки указанных обстоятельств. Определите вопросы, требующие первоначального выяснения и специальных знаний. Определите следственные и иные действия, необходимые для проверки выдвинутых версий.*

2. Утром 18 декабря следователь следственного отдела ОВД Нефедов был вызван на место происшествия в связи с взломом двери продуктового магазина на ул. Московской, дом 6 в г. Наро-Фоминск. К этому времени там уже находились оперуполномоченный отдела уголовного розыска Лукьянов, участковый инспектор полиции Разоренов Ю.М., эксперт-криминалист Ванин, заведующая магазином Вольная и понятые Иванов и Васюков. Оперуполномоченный Лукьянов на основании собранных им к этому моменту данных сообщил следователю Нефедову, что взлом входной двери обнаружила в 7.30 Вольная, которая и сообщила о случившемся в полицию. Следователь обязал участкового инспектора Разоренова обеспечить охрану места происшествия, а остальным предложил принять участие в осмотре. При осмотре взломанной входной двери на правом косяке, на 6 см выше петли, вмонтированной для накладки, обнаружена свежая вмятина 2,5 x 1 см, которая могла быть образована в результате воздействия на деревянный косяк каким-то рычагом, например, ломом, использованным для срывания навесного замка. Для идентификации орудия взлома часть доски с вдавленным следом была вырезана и приобщена к протоколу осмотра. Перед входом в торговый зал в магазине имеется небольшой тамбур с дверью, запертой на внутренний замок, в которой обнаружено отверстие размером 30 x 20 см. Волокон одежды на краях отверстия замечено не было. Размер отверстия позволял сделать вывод, что в него мог

проникнуть только ребенок или подросток. Но взлом замка наружной двери мог совершить только достаточно сильный человек. Это означало, что преступников было как минимум двое. Однако другой (или другие) злоумышленник тоже должен был проникнуть в торговый зал, чтобы совершить хищение, не полагаясь на несовершеннолетнего. Предстояло выяснить, как он это сделал. Заведующая Вольная пояснила, что в магазине имеется люк для приема хлеба, запираемый изнутри. Через него в магазин легко может проникнуть любой человек, так как люк имеет большие размеры. Следов преступления, пригодных для идентификации, в тамбуре обнаружить не удалось. В торговом зале было выявлено, что ящики прилавка открыты путем отжима ригеля внутренних замков. Вольная заявила, что из среднего ящика исчезла выручка в сумме около 200 тыс. руб. Заведующая отметила также, что похищен шоколад в плитках и конфеты. Назвать общее количество похищенного товара она не смогла. Следов преступления, пригодных для идентификации, в торговом зале также обнаружить не удалось. Затем следователь и другие участники осмотра перешли в складское помещение, где осмотрели люк для приема хлеба. В результате осмотра было установлено, что люк размером 37 x 85 см. находится на высоте 72 см. от пола и имеет внутреннюю и внешнюю (на улицу) дверцы. Внешняя дверца изнутри запирается на крючок, который на момент осмотра оказался отложен. Внутренняя дверца запирается поперечной накладкой, которая также была отложена. Заведующая Вольная заявила, что накануне обе дверцы запирались и, таким образом, открыть люк с улицы было невозможно. На батарее парового отопления, расположенной около люка, обнаружена ношенная шерстяная рукавица черного цвета на правую руку. Заведующая заявила, что похожие рукавицы она видела у грузчика магазина Хамлина. Следователь решил изъять обнаруженную вещь, чтобы проверить, кому она принадлежит: рабочему магазина, который оставил ее здесь накануне случайно, или преступнику. После осмотра складского помещения все участники осмотра вновь перешли в торговый зал, где имеется дверь в подсобное помещение, запертая на маленькую задвижку. В подсобном помещении хранится использованная тара. Следователь Лукьянов отметил, что воры могли и не ломать замок входной двери. Достаточно было во время работы магазина незаметно пройти в подсобное помещение и спрятаться там, а после закрытия магазина выйти в зал, так как от толчка в дверь ригель задвижки вылетает из паза. Тем не менее, следов, указывающих на присутствие преступников, в подсобном помещении обнаружено не было. В процессе осмотра была обследована также территория, прилегающая к зданию магазина со стороны люка для приема хлеба. Следов преступления обнаружено не было.

*Определите круг участников осмотра места происшествия. Составьте письменный план подготовки и проведения этого следственного действия. Назовите этапы осмотра места происшествия.*

3. Во дворе дома № 15 по ул. Минской в г. Балашиха 01 сентября был обнаружен труп женщины. В процессе осмотра места происшествия 55 было установлено: двор дома № 15 по ул. Минской - проходной, с выходом на ул. Смирнова. В центре двора проходит дорожка, на расстоянии 12 - 15 м. от которой находятся гаражи. Между гаражами обнаружен труп молодой женщины в возрасте 20 лет. Состояние одежды на убитой - порванное нижнее белье, поднятая юбка, разорванная в нескольких местах кофта.

По предварительному выводу судебно-медицинского эксперта, участвовавшего в осмотре, смерть наступила за 7-8 часов до начала осмотра. Причиной ее явились три ранения различных частей тела, нанесенные колюще-режущим предметом, предположительно, ножом с заостренным концом и односторонним лезвием. Кровь под трупом и возле него доказывает, что убийство совершено именно на этом месте. В трех метрах, справа от места происшествия были обнаружены пятна бурого цвета, похожие на кровь. Для определения вида этих пятен произведено их изъятие. Следов преступника обнаружить не удалось.

*Назовите состав следственно-оперативной группы, участвующей при осмотре трупа. Укажите на особенности тактики наружного осмотра трупа. Составьте план проведения данного осмотра места происшествия.*

4. 22 октября в 23.00 в дежурную часть Щучинского РОВД поступило сообщение, что неизвестные лица выносят из магазина и загружают в легковой автомобиль какие-то ящики. На место происшествия выехал наряд полиции. Осмотр магазина показал, что двери, окна и стены здания повреждений не имеют. Двери заперты на замки и опечатаны.

В десяти метрах от магазина, в кустах, обнаружен мужчина в бессознательном состоянии с кровоточащей ссадиной на голове. У него в кармане найдено водительское удостоверение на имя Шмелева. В результате проведенного осмотра установлено наличие у 56 него в правой передней части теменной области головы ушибленной раны с мелкими осколками стекла. Волосы и одежда потерпевшего залиты бесцветной жидкостью с запахом спирта.

Прибывшая на место происшествия скорая медицинская помощь привела потерпевшего в чувство.

*Назовите вид следственного осмотра, которое необходимо провести в данной ситуации и сформулируйте его определение. Назовите цели и процессуальные требования проведения данного следственного действия. Перечислите тактические приемы проведения данного следственного действия.*

5. Утром 18 декабря следователь Балашихинского ОВД Нефедов был вызван на место происшествия в связи с взломом двери продуктового магазина на ул. Московской, 1 в г. Наро-Фоминск. При осмотре взломанной входной двери на правом косяке, на 6 см выше петли, вмонтированной для накладки, обнаружена свежая вмятина 2,5 x 1 см, которая могла быть образована в результате воздействия на деревянный косяк каким-то рычагом, например ломом, использованным для срывания навесного замка.

Перед входом в торговый зал в магазине имеется небольшой тамбур с дверью, запертой на внутренний замок, в которой обнаружено отверстие размером 30 x 20 см. Волокон одежды на краях отверстия замечено не было. Размер отверстия позволял сделать вывод, что в него мог проникнуть только ребенок или подросток. Но взлом замка наружной двери мог совершить только достаточно сильный человек. Это означало, что преступников было как минимум двое. Однако другой (или другие) злоумышленник тоже должен был проникнуть в торговый зал, чтобы совершить хищение, не полагаясь на несовершеннолетнего. Затем следователь осмотрел люк для приема хлеба.

В результате осмотра было установлено, что люк размером 37 x 85 см. находится на высоте 72 см. от пола и имеет внутреннюю и внешнюю (на улицу) дверцы. Внешняя дверца изнутри запирается на крючок, который на момент осмотра оказался отложен. Внутренняя дверца запирается поперечной накладкой, которая также была отложена. В последующем было установлено, что кражу совершили братья Сигизмундовы Илья и Иван, при этом Ивану, на момент совершения преступления исполнилось 15 лет, а Илья, которому было 20 лет, обладал большой силой.

Допрошенный в качестве подозреваемого Сигизмундов Иван сознался в совершении преступления и пояснил, что для проникновения в магазин его брат Илья при помощи большого молотка проломил во второй входной двери отверстие, в которое он проник, а затем открыл люк для приемки хлеба, через который в магазин пробрался Илья. С целью проверки показаний несовершеннолетнего следователь Нефедов решил провести следственный эксперимент.

*Назовите вид следственного эксперимента, который нужно провести в данной ситуации и определите его цели. Определите тактику производства следственного эксперимента.*

6. 22 сентября в Октябрьский ОВД г. Тверь обратился гражданин Петрович с заявлением о том, что со двора дома № 44 по ул. Пролетарская пропала его личная автомашина «Опель Омега», которую он оставил там накануне вечером. На место происшествия выехала следственно-оперативная группа.

При осмотре места происшествия установлено, что двор дома № 44 по ул. Пролетарская имеет асфальтовое покрытие, залитое слоем грязи. Напротив подъезда № 3 видны четкие следы стоявшей там ранее автомашины, ведущие со двора на ул. Казинца.

Участковый инспектор Новиков, производивший поквартирный обход дома, сообщил, что гражданка Свиридова, проживающая в квартире № 6, примерно в 2 часа ночи из своего окна видела двух парней, которые садились в автомашину ее соседа Петровича. В одном из них она узнала бывшего соседа Герасимова, который был задержан и доставлен в Октябрьский ОВД. На допросе в качестве подозреваемого он заявил, что не причастен к данному преступлению, а со Свиридовой у него давно сложились неприязненные отношения.

Следователь, занимавшийся расследованием данного преступления, усомнился в показаниях свидетеля Свиридовой и решил проверить ее показания путем проведения следственного эксперимента.

*Определите, правильно ли поступил следователь в данной следственной ситуации. Назовите основания и цели производства следственного эксперимента. Составьте план подготовки и производства данного следственного действия.*

7. В 23.00 в дежурную часть Раменского ОВД поступило сообщение, что неизвестные лица выносят из магазина и загружают в легковой автомобиль какие-то ящики. При осмотре места происшествия с участием заведующей магазином Петровой, было установлено, что в ее кабинете на столе находятся две бутылки из-под водки «Генерал», три стакана, консервы, а также тарелка с нарезанными кусками колбасы и хлеба.

На цементном полу у входной двери в складское помещение обнаружена бесцветная жидкость с запахом спирта. Здесь же найдены осколки бутылки, на одном из которых имеется стандартная этикетка с надписью «Водка Генерал 0,5 л.», из складского помещения исчезли три ящика водки «Генерал» и несколько палок сыровяленой колбасы.

Через несколько дней по подозрению в совершении преступления был задержан гражданин Кульба. В ходе обыска в доме Кульбы были обнаружены три ящика водки «Генерал», несколько палок сыровяленой колбасы.

*Определите участников данного обыска. Составьте план подготовки к производству этого следственного действия, с указанием поводов и оснований. Определите порядок производства обыска в доме Кульбы.*

8. Василевский и Чухрай, допрошенные в качестве подозреваемых пояснили, что проживают в комнате № 33. В этот день они вернулись с занятий около 14 часов и застали в своей комнате ранее им уже знакомого Светлова, который рылся в вещах Чухрая, последний возмущился таким поведением. В ответ Светлов ударил Чухрая кулаком в лицо и попытался выбежать из комнаты. В этот момент на помощь пришел Василевский, и они стали драться со Светловым.

В свою очередь Светлов на допросе выдвинул свою версию случившегося и пояснил, что проживает в этом же общежитии. У него уже давно с Василевским и Чухраем сложились

неприятные отношения. 1 апреля они встретили его в общежитии, насильно затащили в свою комнату и стали беспричинно избивать.

*Определите понятие очной ставки и назовите ее задачи. Назовите порядок подготовки к проведению очной ставки в данной следственной ситуации. Определите тактику проведения очной ставки в данном случае. Назовите порядок фиксации хода очной ставки и ее результатов.*

9. 15 августа в лесном массиве в 5 км от железнодорожной станции Зеленое Ступинского района, были обнаружены трупы двух молодых людей с признаками насильственной смерти. Следственно-оперативная группа, прибывшая на место происшествия, установила, что трупы лежат на поляне около кострища в 10 м от лесной дороги, которая проходит мимо дачного поселка. На теле убитых имеются колото-резанные раны и следы крови. Бурые пятна вещества, похожего на кровь, обнаружены также на одежде трупов и на траве около них.

У одного из убитых, в кармане найден студенческий билет на имя Рыжанкова, у другого – студенческий билет на имя Медведева. С целью установления личности погибших следователь решил провести опознание трупов, для чего в морг вызвал родственников погибших.

*Определите понятие и раскройте содержание предъявления трупов для опознания. Определите порядок подготовки предъявления для опознания трупов. Расскажите о порядке предъявления трупов для опознания в данной следственной ситуации.*

10. 13 марта в Измайловского ОВД обратился гражданин Свистунов и заявил, что на него в 14.00. в районе ул. Парковой напал неизвестный и под угрозой ножа забрал деньги, золотые часы и золотой перстень. По данному факту было возбуждено уголовное дело.

С целью установления личности преступника следователь решил предъявить для опознания потерпевшему альбом фотоснимков лиц, склонных к совершению насильственных преступлений и проживающих на территории Измайловского района.

*Каково содержание предъявления для опознания живых лиц по фотоснимкам, назовите требования, предъявляемые к фотоснимкам, применяемым при опознании. Назовите характерные особенности тактики предъявления для опознания людей по их фотоснимкам. Назовите особенности оценки и использования в расследовании результатов предъявления для опознания по фотоснимкам.*

11. 12 августа в лесном массиве в 3 км от железнодорожной станции Пригородное были обнаружены трупы двух молодых людей с признаками насильственной смерти. Следственно-оперативная группа, прибывшая на место происшествия, установила, что трупы лежат на поляне около кострища в 10 м от лесной дороги. На теле убитых имеются колото-резанные раны, а также следы крови. Бурые пятна вещества, похожего на кровь, обнаружены также на одежде трупов и на траве около них. В правой руке последнего зажаты волосы в количестве 12 штук.

В кострище лежат две банки нераскрытых консервов, а также пустые бутылки: одна емкостью 0,75 л с запахом бензина, а другая - емкостью 0,5 л с этикеткой «Водка старорусская». На последней бутылке обнаружены отпечатки пальцев.

*Определите виды судебных экспертиз, которые необходимо назначить в данной следственной ситуации. Назовите подготовительные действия, которые необходимо произвести в данном случае при назначении этих экспертиз.*

12. В ходе допроса родственников Петрова и Харламова было установлено, что 14 августа они поехали за грибами, предполагая провести ночь в лесу, и домой не вернулись. В убитых были опознаны Петров и Харламов.

Проведенной дактилоскопической экспертизой установлено, что часть отпечатков пальцев рук на бутылках оставлена Петровым и Харламовым, а часть - неизвестным лицом. В результате проведения оперативно-розыскных мероприятий работниками милиции 15 августа в лесу был задержан в нетрезвом виде Хлышенко, 1988 года рождения, направлявшийся к железнодорожной станции Зеленое. Хлышенко при задержании пояснил, что вечером 14 августа со своим братом Петром, 1990 года рождения, проживающим в г. Вологде, приехал на электричке за грибами. С собой имел бутылку (емкостью 0,5 л) водки «Генерал».

В лесу промокли, разожгли костер, выпили водку и уснули. Утром Хлышенко ушел. Никакого шума в лесу не слышал и трупов не видел. При проверке ближайших медицинских учреждений старшая медсестра больницы в пос. Ждановичи Егорова показала, что во время ее дежурства 15 августа в 8.15 за медицинской помощью обратился молодой человек, одетый в черный спортивный костюм. В руках у него был мокрый коричневый плащ. Человек попросил перевязать ему руку, 83 порезанную, как он объяснил, при открывании консервов. На вид ему 22-24 года, рост выше среднего, лицо продолговатое, нос прямой, волосы светло-русые. На сгибе среднего пальца левой руки пострадавшего была рана с ровными краями.

По просьбе медсестры человек назвал свои паспортные данные (Паршин, 1984 года рождения, проживает в г. Москва по ул. Щорса, д. 8, кв. 3) и место работы (слесарь завода «Калибр»).

*Проанализируйте представленную информацию и оцените собранные доказательства. Сформулируйте общие и частные версии.*

13. При повторном допросе Горшков признался в совершении убийства Петрова и Харламова. 15 августа он встретил их в электричке и присоединился к компании. В лесу они разожгли костер, и выпили привезенную водку.

После этого Харламов вспомнил имевший место три года назад факт драки с Горшковым и стал его избивать. Что дальше было, Горшков не помнит. Пришел в себя только в пос. Ждановичи, где обнаружил, что у него порезан палец, в связи с чем обратился в больницу, назвавшись Паршиным. Фотоаппарат он выбросил в канализационный люк, а топор спрятал во дворе своего дома в контейнере для мусора.

*Проанализируйте результаты работы по данному уголовному делу. Оцените следственную ситуацию и примите необходимое в данной ситуации тактическое решение.*

14. В дежурную часть Московского РУВД от неизвестного гражданина поступило сообщение о том, что в квартире № 31 дома № 5 по ул. Садовой выбита дверь, а в прихожей лежит на полу человек. В момент прибытия оперативной группы на место происшествия потерпевший, назвавшийся Дмитриевым, пришел в сознание и пояснил, что около 22.30 в его квартиру позвонили.

На вопрос, кто пришел, он услышал угрозы. После этого дверь была выбита, в квартиру ворвались двое парней и стали его избивать. Дмитриев потерял сознание.

*Проанализируйте данную информацию и укажите на процессуальное решение, которое необходимо принять следователю в данной ситуации. Назовите судебные экспертизы, которые должны быть назначены по данному уголовному делу. Составьте постановление о назначении судебной экспертизы в данной ситуации.*



15. В результате освидетельствования Морозова установлено наличие у него в правой передней части теменной области головы ушибленной раны с мелкими осколками стекла. Волосы и одежда потерпевшего залиты бесцветной жидкостью с запахом спирта.

Со слов Морозова выяснено, что накануне в 22.00 он делал обход территории, прилегающей к магазину, и заметил двоих незнакомых ему мужчин, которые выносили из складского помещения ящики с водкой. На вопрос сторожа, что они делают, один из мужчин достал из ящика бутылку и ударил Морозова по голове, после чего последний потерял сознание.

Потерпевший также заявил, что у него пропали наручные часы «Луч» и кошелек с деньгами в сумме 30000 руб.

*Составьте перечень первоначальных следственных действий и иных мероприятий по уголовному делу. Определите направления взаимодействия с органом дознания.*

16. В ходе допроса Опанасенко показала, что накануне вместе с Хрустовым и Цедиком отмечала в магазине свой день рождения. Около 23.00 она предложила продолжить праздник у нее дома. Там все немного выпили, после чего Опанасенко уснула. Утром она обнаружила исчезновение шкатулки с деньгами и ювелирными изделиями из золота и серебра.

На допросе Цедик показал, что Опанасенко пригласила его и Хрустова отпраздновать в магазине ее день рождения. Когда закончилось спиртное, заведующая попросила принести со склада еще. Там Хрустов предложил Цедик похитить несколько ящиков водки. Они вынесли три ящика и начали грузить их в машину последнего.

В это время к ним подошел мужчина и спросил, что происходит. Вместо ответа Хрустов достал из ящика бутылку и ударил ею мужчину по голове, от чего тот упал. Хрустов вынул из кармана пиджака мужчины кошелек и снял с его руки часы. После этого они вдвоем оттащили мужчину в кусты. Опанасенко о происшедшем они ничего не рассказали и по ее предложению поехали к ней домой. Там они еще выпили. После этого Опанасенко уснула, а они ушли. Из квартиры Опанасенко ничего не брали.

*Составьте планы допросов Цедика и Хрустова. Дополнить план расследования уголовного дела.*

17. В ходе оперативно-следственных мероприятия установлено, что ООО «Спектр» занимается продажей компьютерной техники. Учредителями ООО являются Гринев и Птицин. По найму там работают бухгалтер Сазонова, инженеры Уткин и Лебедев, заведующий складом Медведев и водитель Лисьев.

В январе Птицын из числа учредителей общества выбыл. Соответствующие расчеты с ним были произведены. 14 мая Гринев дал показания по поводу случившегося. Так, он пояснил, что 11 мая около 19 часов к нему в кабинет зашли трое парней на вид 24-28 лет, один из них кавказской национальности. Двое других высокие светловолосые, с короткими стрижками, одеты в куртки и джинсы. Особых примет не заметил. К этому времени сотрудники ООО разошлись, и он был один.

Один из пришедших спросил, когда Гринев собирается рассчитываться. О каких расчетах идет речь, потерпевший не понимал, парней не знал и сказал им об этом. Тогда кавказец ударил Гринева чем-то по голове, и он потерял сознание. Происшедшее потерпевший связывает с телефонными звонками к нему домой и на работу, которые начались с апреля.

Звонивший требовал у Гринева деньги, угрожая в противном случае расправой. Голос был незнакомым. В совершении преступления потерпевший никого не подозревает. По поводу ухода Птицына Гринев пояснил, что тот решил открыть собственное дело. Уставный фонд и прибыль были при этом разделены, что подтверждается документами.

*Проанализируйте собранные по делу доказательства и определите, как может складываться следственная ситуация на данном этапе расследования уголовного дела. Сформулируйте следственные версии в отношении лиц, которые могли совершить преступление.*

18. Гудиашвили на допросе показал, что его попросил взять деньги у Медведева его знакомый Отуджиев, занимающийся торговлей на рынке. Отуджиев был задержан. Гринев и Медведев опознали в нем лицо, избивавшее директора ООО и требовавшее деньги на складе. Отуджиев признался в избииении Гринева и вымогательстве денег у Медведева.

Также он пояснил, что сделал это по просьбе некоего Смирнова, с которым недавно познакомился. Последний попросил помочь вернуть долг, сказав, что его друга, ранее работавшего в одном из ООО, обманули и не заплатили за работу. 11 мая Отуджиев, Смирнов и еще один неизвестный парень, зашли в кабинет к Гриневу и стали требовать деньги. Тот им отказал. Тогда Отуджиев ударил его, а Смирнов разбил телефон и поджег бумаги.

Через несколько дней Отуджиев приехал с таким же требованием к Медведеву на склад. В этот же день Смирнов был задержан у себя в квартире. Гринев опознал и его. Смирнов признался в совершении преступления и показал, что сделал это по просьбе Птицына. Последний, со слов допрашиваемого, сказал, что Гринев должен ему много денег. За услугу Птицын пообещал Петрову половину долга.

*Проанализируйте имеющую информацию, составьте план допроса Птицына. Оцените собранные по делу доказательства и примите тактическое решение. Составьте план окончания расследования уголовного дела.*

19. Допрошенная в ходе расследования Антонова пояснила, что является начальником ремонтно-строительного участка Борисовского РСУ-2 и в ее подчинении находятся прораб Шлык и три бригады рабочих. В связи с большой денежной задолженностью похищала строительные материалы, продавала их, а вырученные деньги отдавала в счет погашения долга.

С целью сокрытия противоправных деяний Антонова составляла фиктивные наряды и акты приемки выполненных работ и списывала по этим документам строительные материалы. Наряды оформлялись на имя Шлык.

В ходе расследования, Шлык заявил, что деньги получал только за выполненную работу, а о составлении фиктивных нарядов ничего не знал.

*Составьте планы допросов Антоновой, определив, какие вещественные доказательства необходимо использовать при этом. Составьте планы допросов Шлык, указав тактические приемы, которые необходимо использовать при этом.*

20. Допрошенные на предварительном следствии рабочие строительных бригад Хорунжик, Мамонова, Дудко, Павленко заявили, что никогда не видели, чтобы Шлык выполнял какие-либо строительные работы. Проведенными по делу почерковедческими экспертизами установлено, что наряды на выполнение строительных работ составлены Антоновой, на этих документах имеются подписи ее и Шлыка.

Кроме того, выяснено, что последним выписан один наряд на выполнение строительных работ.

*Составьте план допроса свидетелей. Назовите материалы, которые необходимо представить экспертам для производства почерковедческой экспертизы. Определите экспертизы, которые еще необходимо назначить по данному уголовному делу.*

21. После проведения очных ставок с Антоновой, Ярошевичем, Федоровичем, Савчуком и ознакомления с заключением экспертов Шлык полностью признал себя виновным в совершении совместно с Антоновой хищения строительных материалов и присвоении денег.

Допрошенная в качестве обвиняемой Антонова полностью признала себя виновной в совершении совместно со Шлык хищения имущества и присвоении денежных средств.

*Составьте план допроса Антоновой и Шлык, указав особенности их проведения. Назовите доказательства, уличающие обвиняемых в совершении преступления.*

22. 1 апреля в дежурную часть Советского РОВД поступило сообщение о драке в общежитии № 2 Белорусского колледжа связи. На место происшествия была направлена патрульная группа. Прибыв в общежитие, сотрудники милиции прекратили драку и установили, что ее учинили 17-летние студенты первого курса Куравлев и Чудов.

Они избили своего знакомого 16-летнего Григорьева, который в тяжелом состоянии был доставлен в больницу. На место происшествия была вызвана следственно-оперативная группа.

*Назовите элементы криминалистической структуры преступлений, совершенных несовершеннолетними. Определите состав следственно-оперативной группы. Определите тактику осмотра места происшествия в данной ситуации. Назовите обстоятельства, подлежащие выяснению и доказыванию по преступлениям данной категории.*

23. В процессе производства обыска по месту жительства Кондратовича были обнаружены и изъяты: шприцы с остатками вещества; штамп и гербовая печать поликлиники № 4 г. Москвы.

На очной ставке с Груздевым Кондратович подтвердил свои показания и сообщил, что к Груздеву неоднократно приезжал с Украины парень по имени Григорий. На запястье левой руки у него имеется татуировка, на которой изображены шприц, колода карт и бутылка с надписью: «Это нас погубит». После приезда Григория Груздев всегда в течение месяца продавал наркотики.

*Проанализируйте собранные по делу доказательства и оцените сложившуюся следственную ситуацию. Составьте план дальнейшего расследования уголовного дела.*

24. В ходе оперативно-розыскных мероприятий в одном из гаражных кооперативов обнаружена автомашина Хэнде Грета, принадлежащая гражданину Брилеву. При осмотре автомашины установлено, что она в результате ДТП ударила передней частью бампера в осветительную мачту. В итоге бампер оказался вогнутым по форме «овала» мачты.

В машине отсутствует передняя решетка радиатора, на капоте имеется вмятина размером 10,4х16,8 см. На рулевой колонке и зеркале заднего вида обнаружены отпечатки пальцев рук. По заявлению владельца автомашины Брилева, машину у него угнали, кто это сделал, он не знает.

*На основе имеющейся информации, установите владельца угнанной автомашины, указав, какие криминалистические учеты необходимо при этом использовать. Определите необходимость изучения личности потерпевшего в данной ситуации, и если да, то какие источники необходимо использовать. Подготовьте постановления о назначении необходимых в ситуации экспертиз.*

25. Главный инженер автопредприятия города Туманов пояснил, что ООО «Вега» арендовало у них автомобиль для перевозки груза в г. Вильнюс. Арендная плата внесена полностью, что подтверждается документами. Руководитель организации, выдавшей лицензию на перемещение груза, Петров пояснил, что, согласно учету, обществу «Вега»

лицензия на вывоз нефтепродуктов в Литву никогда не выдавалась. Более того, подобная деятельность вообще запрещена на территории республики.

Петров также усомнился в подлинности подписей должностных лиц, выдавших лицензию. В ходе проверки нефтебазы в пос. Завидово Тверской области установлено, что ООО «Вега» 20 августа действительно по накладной были отпущены нефтепродукты для собственного потребления, что подтверждается платежными и иными документами.

*Назовите обстоятельства, подлежащие выяснению и доказыванию по данной категории уголовных дел. Сформулируйте общие и частные версии по данному уголовному делу. Составьте план дальнейших проверочных действий или первоначальных следственных действий, в зависимости от принятого решения.*

26. 23 октября в прокуратуру Юго-западного административного округа г. Москвы обратился рабочий СП «Оптика» Иванов, который заявил, что он имеет право на получение социального бесплатного жилья.

В октябре он должен был получить документы на квартиру. Однако работник жилищного управления Герасимов заявил, что по решению Мосгорисполкома лица, стоящие на очереди с 2011 г., не могут в этом году получить такое жилье, в том числе и Иванов.

В то же время Герасимов за 2000 долларов США пообещал данную проблему решить.

*Назовите элементы криминалистической структуры взяточничества. Укажите обстоятельства, подлежащие выяснению и доказыванию по данной категории уголовных дел. Примите тактическое решение.*

27. Гражданин Веревкин, напав на полицейский патруль, похитил у них два пистолета ПМ и на следующий день продал их на рынке ранее неизвестному гражданину. Проведенным расследованием Веревкин был изобличен в совершенном преступлении, полностью признал себя виновным и чистосердечно раскаялся в содеянном.

На допросе он подробно описал внешность покупателя оружия и обстоятельства своей встречи с ним. Эта информация позволила оперативным работникам уголовного розыска установить и задержать гражданина Сычева, который признался в приобретении двух пистолетов ПМ и выдал их следствию. Сычев также подробно описал внешность продавца оружия и заявил, что может опознать его.

У следователя появилась возможность предъявить для опознания как Сычева Веревкину, так и Веревкина Сычеву.

*Как наиболее целесообразно должен поступить следователь в данной ситуации? Каким образом провести опознание в условиях, не исключающих наблюдение опознающего опознаваемым? Каким образом должны быть соблюдены процессуальные требования при проведении данного следственного действия?*

28. *В каком порядке могут быть получены образцы для сравнительного исследования? Составьте постановление следователя о получении дактилоскопических образцов подозреваемого лица для дальнейшего экспертного исследования.*

29. *Составьте и изобразите схематично алгоритм действий следователя при обнаружении на месте происшествия объектов криминалистической баллистики:*

- а) при осмотре, фиксации и изъятии огнестрельного оружия;
- б) при обнаружении, фиксации и изъятии стреляной гильзы;
- в) при обнаружении, фиксации и изъятии выстрелянной пули;
- г) при осмотре, фиксации и исследовании огнестрельного повреждения на различных преградах (металл, дерево, стекло).

30. Проанализируйте приведенные вопросы. Какие из них являются наводящими?

- Какого цвета был плащ у Скворцова?

- Не видели ли вы Иванова на месте происшествия?

- Какой рост был у человека, которого вы встретили у подъезда дома?

- С какой скоростью проехала электричка мимо железнодорожного переезда?

- Свидетель Домнин утверждает, что видел обвиняемого на месте происшествия. А вы его видели?

- Не было ли у подозреваемого в руках зонта черного цвета?

- Когда вы возвращались домой, было уже поздно?

Дайте понятие наводящего вопроса.

В чем нравственный смысл запрета постановки наводящих вопросов?

Действует ли данный запрет на стадии судебного разбирательства?

Дайте понятие наводящего вопроса. В чем нравственный смысл запрета постановки наводящих вопросов? Действует ли данный запрет на стадии предварительного расследования?

#### 4. Перечень экзаменационных билетов.

#### 5. Критерии оценки.

**Оценка «отлично»** ставится студенту, ответ которого содержит:

Глубокое знание программного материала, а также основного содержания и новаций лекционного курса;

Знание концептуально-понятийного аппарата всего курса;

Знание монографической литературы по курсу, а также свидетельствует о способности:

- самостоятельно критически оценивать основные положения курса;

- увязывать теорию с практикой.

**Оценка «отлично» не ставится** в случаях систематических пропусков студентом семинарских и лекционных занятий по неуважительным причинам, отсутствия активного участия на семинарских занятиях, а также неправильных ответов на дополнительные вопросы преподавателя.

**Оценка «хорошо»** ставится студенту, ответ которого свидетельствует:

О полном знании материала по программе;

О знании рекомендованной литературы,

Правильное, но не всегда точное и аргументированное изложение материала.

**Оценка «хорошо» не ставится** в случаях пропусков студентом семинарских и лекционных занятий по неуважительным причинам.

**Оценка «удовлетворительно»** ставится студенту, ответ которого содержит:

Поверхностные знания важнейших разделов программы и содержания лекционного курса;

Затруднения с использованием научно-понятийного аппарата и терминологии курса;

Стремление логически четко построить ответ, а также свидетельствует о возможности последующего обучения.

**Оценка «неудовлетворительно»** ставится студенту, имеющему существенные пробелы в знании основного материала по программе, а также допустившему принципиальные ошибки при изложении материала.

**Оценка за решение «казуса»** включает в себя:

1. Соответствие решения сформулированным в кейсе вопросам (адекватность проблеме) - 1 балл

2. Оригинальность подхода (новаторство, креативность) – 1 балл

3. Применимость решения на практике – 1 балл
4. Глубина проработки проблемы (обоснованность решения, наличие альтернативных вариантов, прогнозирование возможных проблем, комплексность решения) – 1 балл
5. Возможность долгосрочного применения – 1 балл

## 40.02.02 Правоохранительная деятельность

(код и наименование специальности)

### ОП.09. Криминалистика

(код и наименование дисциплины)

#### ЭКЗАМЕНАЦИОННЫЙ БИЛЕТ № 1

#### **Инструкция для обучающегося**

Место выполнения:

Максимальное время выполнения задания: 20 мин. на подготовку теоретических вопросов + 10 мин. на выполнение практического задания

При работе вы можете воспользоваться: при выполнении практического задания конспектом лекций, научной литературой по дисциплине, нормативно-правовыми актами

#### **Теоретические вопросы:**

1. Понятие, предмет и задачи науки криминалистики
2. Понятие и предмет криминалистической тактики

#### **Практическое задание**

В Следственное Управление г. Одинцово поступили сведения о том, что на реке Москва замечены обширные пятна нефтепродуктов. Начальник Управления, рассмотрев полученную информацию, направил на место происшествия следователя для ее проверки и принятия необходимого решения. В результате проверки установлено, что в черте города значительный участок реки действительно подвергся загрязнению. По количеству пятен можно было предположить, что одно или несколько предприятий сбрасывают в реку большое количество нефтепродуктов.

В связи с тем, что поступление нефтепродуктов в реку продолжалось, создалась реальная опасность для здоровья людей и угроза уничтожения рыбных запасов. Поэтому следователь принял решение о возбуждении уголовного дела, после чего связался с городской санитарно-эпидемиологической станцией, сообщил о происшествии и предложил ее работникам провести свою проверку, а результаты ее представить в прокуратуру.

В результате исследования воды установлено, что загрязняющим веществом явился мазут, попадающий в реку из одного из питающих реку родников. При проверке и осмотре территории близлежащих промышленных предприятий на ремонтном заводе был выявлен источник возможного загрязнения реки. В частности, на территории завода обнаружена яма, в которую из котельной сливался мазут того же состава, что и загрязнявший реку. Была выдвинута версия, что именно отсюда мазут переносится грунтовыми водами в воду.

Для проверки этого был проведен следующий следственный эксперимент. С помощью специалистов подготовили 12 тонн водного раствора безвредного метиленового красителя, имеющего специфический ярко-синий цвет. Яму очистили от мазута, а затем залили в нее раствор. В течение последующих трех суток специалисты изымали у места выброса нефтепродукта пробы воды. Однако ее анализ не подтвердил наличие в нем метиленового красителя. Из этого был сделан вывод, что источник загрязнения реки находится в другом месте.

*Сформулируйте следственные версии по результатам оценки указанных обстоятельств. Определите вопросы, требующие первоначального выяснения и специальных знаний. Определите следственные и иные действия, необходимые для проверки выдвинутых версий.*

## 40.02.02 Правоохранительная деятельность

(код и наименование специальности)

### ОП.09. Криминалистика

(код и наименование дисциплины)

#### ЭКЗАМЕНАЦИОННЫЙ БИЛЕТ № 2

#### **Инструкция для обучающегося**

Место выполнения:

Максимальное время выполнения задания: 20 мин. на подготовку теоретических вопросов + 10 мин. на выполнение практического задания

При работе вы можете воспользоваться: при выполнении практического задания конспектом лекций, научной литературой по дисциплине, нормативно-правовыми актами

#### **Теоретические вопросы:**

1. Система криминалистики и учебного курса криминалистики
2. Структура и содержание раздела «Криминалистическая тактика»

#### **Практическое задание**

Утром 18 декабря следователь следственного отдела ОВД Нефедов был вызван на место происшествия в связи с взломом двери продуктового магазина на ул. Московской, дом 6 в г. Наро-Фоминск. К этому времени там уже находились оперуполномоченный отдела уголовного розыска Лукьянов, участковый инспектор полиции Разоренов Ю.М., эксперт-криминалист Ванин, заведующая магазином Вольная и понятые Иванов и Васюков. Оперуполномоченный Лукьянов на основании собранных им к этому моменту данных сообщил следователю Нефедову, что взлом входной двери обнаружила в 7.30 Вольная, которая и сообщила о случившемся в полицию. Следователь обязал участкового инспектора Разоренова обеспечить охрану места происшествия, а остальным предложил принять участие в осмотре. При осмотре взломанной входной двери на правом косяке, на 6 см выше петли, вмонтированной для накладки, обнаружена свежая вмятина 2,5 x 1 см, которая могла быть образована в результате воздействия на деревянный косяк каким-то рычагом, например, ломом, использованным для срывания навесного замка. Для идентификации орудия взлома часть доски с вдавленным следом была вырезана и приобщена к протоколу осмотра. Перед входом в торговый зал в магазине имеется небольшой тамбур с дверью, запертой на внутренний замок, в которой обнаружено отверстие размером 30 x 20 см. Волокон одежды на краях отверстия замечено не было. Размер отверстия позволял сделать вывод, что в него мог проникнуть только ребенок или подросток. Но взлом замка наружной двери мог совершить только достаточно сильный человек. Это означало, что преступников было как минимум двое. Однако другой (или другие) злоумышленник тоже должен был проникнуть в торговый зал, чтобы совершить хищение, не полагаясь на несовершеннолетнего. Предстояло выяснить, как он это сделал. Заведующая Вольная пояснила, что в магазине имеется люк для приема хлеба, запираемый изнутри. Через него в магазин легко может проникнуть любой человек, так как люк имеет большие размеры. Следов преступления, пригодных для идентификации, в тамбуре обнаружить не удалось. В торговом зале было выявлено, что ящики прилавка открыты путем отжима ригеля внутренних замков. Вольная заявила, что из среднего ящика исчезла выручка в сумме около 200 тыс. руб. Заведующая отметила также, что похищен шоколад в плитках и конфеты. Назвать общее количество похищенного товара она не смогла. Следов преступления, пригодных для идентификации, в торговом зале также обнаружить не удалось. Затем следователь и другие участники осмотра перешли в складское помещение, где осмотрели люк для приема хлеба. В результате осмотра было установлено, что люк размером 37 x 85 см. находится на высоте 72 см. от пола и имеет внутреннюю и внешнюю (на улицу) дверцы. Внешняя дверца изнутри запирается на крючок, который на момент осмотра оказался отложен. Внутренняя дверца



запирается поперечной накладкой, которая также была отложена. Заведующая Вольная заявила, что накануне обе дверцы запирались и, таким образом, открыть люк с улицы было невозможно. На батарее парового отопления, расположенной около люка, обнаружена ношенная шерстяная рукавица черного цвета на правую руку. Заведующая заявила, что похожие рукавицы она видела у грузчика магазина Хамлина. Следователь решил изъять обнаруженную вещь, чтобы проверить, кому она принадлежит: рабочему магазина, который оставил ее здесь накануне случайно, или преступнику. После осмотра складского помещения все участники осмотра вновь перешли в торговый зал, где имеется дверь в подсобное помещение, запертая на маленькую задвижку. В подсобном помещении хранится использованная тара. Следователь Лукьянов отметил, что воры могли и не ломать замок входной двери. Достаточно было во время работы магазина незаметно пройти в подсобное помещение и спрятаться там, а после закрытия магазина выйти в зал, так как от толчка в дверь ригель задвижки вылетает из паза. Тем не менее, следов, указывающих на присутствие преступников, в подсобном помещении обнаружено не было. В процессе осмотра была обследована также территория, прилегающая к зданию магазина со стороны люка для приема хлеба. Следов преступления обнаружено не было.

*Определите круг участников осмотра места происшествия. Составьте письменный план подготовки и проведения этого следственного действия. Назовите этапы осмотра места происшествия.*

## 40.02.02 Правоохранительная деятельность

(код и наименование специальности)

### ОП.09. Криминалистика

(код и наименование дисциплины)

#### ЭКЗАМЕНАЦИОННЫЙ БИЛЕТ № 3

#### **Инструкция для обучающегося**

Место выполнения:

Максимальное время выполнения задания: 20 мин. на подготовку теоретических вопросов + 10 мин. на выполнение практического задания

При работе вы можете воспользоваться: при выполнении практического задания конспектом лекций, научной литературой по дисциплине, нормативно-правовыми актами

#### **Теоретические вопросы:**

1. Методы криминалистики и их значение для раскрытия и расследования преступлений
2. Тактические приемы и требования, предъявляемые к ним

#### **Практическое задание**

Во дворе дома № 15 по ул. Минской в г. Балашиха 01 сентября был обнаружен труп женщины. В процессе осмотра места происшествия 55 было установлено: двор дома № 15 по ул. Минской - проходной, с выходом на ул. Смирнова. В центре двора проходит дорожка, на расстоянии 12 - 15 м. от которой находятся гаражи. Между гаражами обнаружен труп молодой женщины в возрасте 20 лет. Состояние одежды на убитой - порванное нижнее белье, поднятая юбка, разорванная в нескольких местах кофта.

По предварительному выводу судебно-медицинского эксперта, участвовавшего в осмотре, смерть наступила за 7-8 часов до начала осмотра. Причиной ее явились три ранения различных частей тела, нанесенные колюще-режущим предметом, предположительно, ножом с заостренным концом и односторонним лезвием. Кровь под трупом и возле него доказывает, что убийство совершено именно на этом месте. В трех метрах, справа от места происшествия были обнаружены пятна бурого цвета, похожие на кровь. Для определения вида этих пятен произведено их изъятие. Следов преступника обнаружить не удалось.

*Назовите состав следственно-оперативной группы, участвующей при осмотре трупа. Укажите на особенности тактики наружного осмотра трупа. Составьте план проведения данного осмотра места происшествия.*

## 40.02.02 Правоохранительная деятельность

(код и наименование специальности)

### ОП.09. Криминалистика

(код и наименование дисциплины)

#### ЭКЗАМЕНАЦИОННЫЙ БИЛЕТ № 4

#### Инструкция для обучающегося

Место выполнения:

Максимальное время выполнения задания: 20 мин. на подготовку теоретических вопросов + 10 мин. на выполнение практического задания

При работе вы можете воспользоваться: при выполнении практического задания конспектом лекций, научной литературой по дисциплине, нормативно-правовыми актами

#### Теоретические вопросы:

1. Основные этапы развития криминалистики в России

2. Понятие, виды, формы и принципы взаимодействия оперативных и следственных подразделений

#### Практическое задание

*Проанализируйте приведенные вопросы. Какие из них являются наводящими?*

- Какого цвета был плащ у Скворцова?

- Не видели ли вы Иванова на месте происшествия?

- Какой рост был у человека, которого вы встретили у подъезда дома?

- С какой скоростью проехала электричка мимо железнодорожного переезда?

- Свидетель Домнин утверждает, что видел обвиняемого на месте происшествия. А вы его видели?

- Не было ли у подозреваемого в руках зонта черного цвета?

- Когда вы возвращались домой, было уже поздно?

Дайте понятие наводящего вопроса.

В чем нравственный смысл запрета постановки наводящих вопросов?

Действует ли данный запрет на стадии судебного разбирательства?

*Дайте понятие наводящего вопроса. В чем нравственный смысл запрета постановки наводящих вопросов? Действует ли данный запрет на стадии предварительного расследования?*

**40.02.02 Правоохранительная деятельность**

(код и наименование специальности)

**ОП.09. Криминалистика**

(код и наименование дисциплины)

**ЭКЗАМЕНАЦИОННЫЙ БИЛЕТ № 5**

**Инструкция для обучающегося**

Место выполнения:

Максимальное время выполнения задания: 20 мин. на подготовку теоретических вопросов + 10 мин. на выполнение практического задания

При работе вы можете воспользоваться: при выполнении практического задания конспектом лекций, научной литературой по дисциплине, нормативно-правовыми актами

**Теоретические вопросы:**

1. Понятие криминалистической идентификации, ее задачи и значение
2. Понятие и классификация следственных ситуаций

**Практическое задание**

*Составьте и изобразите схематично алгоритм действий следователя при обнаружении на месте происшествия объектов криминалистической баллистики:*

- а) при осмотре, фиксации и изъятии огнестрельного оружия;
- б) при обнаружении, фиксации и изъятии стреляной гильзы;
- в) при обнаружении, фиксации и изъятии выстрелянной пули;
- г) при осмотре, фиксации и исследовании огнестрельного повреждения на различных преградах (металл, дерево, стекло).

**40.02.02 Правоохранительная деятельность**

(код и наименование специальности)

**ОП.09. Криминалистика**

(код и наименование дисциплины)

**ЭКЗАМЕНАЦИОННЫЙ БИЛЕТ № 6**

**Инструкция для обучающегося**

Место выполнения:

Максимальное время выполнения задания: 20 мин. на подготовку теоретических вопросов + 10 мин. на выполнение практического задания

При работе вы можете воспользоваться: при выполнении практического задания конспектом лекций, научной литературой по дисциплине, нормативно-правовыми актами

**Теоретические вопросы:**

1. Понятие криминалистической диагностики, ее задачи и значение
2. Понятие и классификация следственных версий

**Практическое задание**

*В каком порядке могут быть получены образцы для сравнительного исследования? Составьте постановление следователя о получении дактилоскопических образцов подозреваемого лица для дальнейшего экспертного исследования.*

## 40.02.02 Правоохранительная деятельность

(код и наименование специальности)

### ОП.09. Криминалистика

(код и наименование дисциплины)

#### ЭКЗАМЕНАЦИОННЫЙ БИЛЕТ № 7

#### **Инструкция для обучающегося**

Место выполнения:

Максимальное время выполнения задания: 20 мин. на подготовку теоретических вопросов + 10 мин. на выполнение практического задания

При работе вы можете воспользоваться: при выполнении практического задания конспектом лекций, научной литературой по дисциплине, нормативно-правовыми актами

#### **Теоретические вопросы:**

1. Объекты криминалистической идентификации и диагностики. Понятие и требования, предъявляемые к идентификационным и диагностическим признакам
2. Понятие, виды и принципы планирования расследования преступлений

#### **Практическое задание**

Гражданин Веревкин, напав на полицейский патруль, похитил у них два пистолета ПМ и на следующий день продал их на рынке ранее неизвестному гражданину. Проведенным расследованием Веревкин был изобличен в совершенном преступлении, полностью признал себя виновным и чистосердечно раскаялся в содеянном.

На допросе он подробно описал внешность покупателя оружия и обстоятельства своей встречи с ним. Эта информация позволила оперативным работникам уголовного розыска установить и задержать гражданина Сычева, который признался в приобретении двух пистолетов ПМ и выдал их следствию. Сычев также подробно описал внешность продавца оружия и заявил, что может опознать его.

У следователя появилась возможность предъявить для опознания как Сычева Веревкину, так и Веревкина Сычеву.

*Как наиболее целесообразно должен поступить следователь в данной ситуации? Каким образом провести опознание в условиях, не исключающих наблюдение опознающего опознаваемым? Каким образом должны быть соблюдены процессуальные требования при проведении данного следственного действия?*

**40.02.02 Правоохранительная деятельность**

(код и наименование специальности)

**ОП.09. Криминалистика**

(код и наименование дисциплины)

**ЭКЗАМЕНАЦИОННЫЙ БИЛЕТ № 8**

**Инструкция для обучающегося**

Место выполнения:

Максимальное время выполнения задания: 20 мин. на подготовку теоретических вопросов + 10 мин. на выполнение практического задания

При работе вы можете воспользоваться: при выполнении практического задания конспектом лекций, научной литературой по дисциплине, нормативно-правовыми актами

**Теоретические вопросы:**

1. Понятие криминалистической техники как раздела науки криминалистики. Теории и учения криминалистической техники
2. Понятие специальных познаний в криминалистике, цели и формы их использования в раскрытии и расследовании преступлений

**Практическое задание**

23 октября в прокуратуру Юго-западного административного округа г. Москвы обратился рабочий СП «Оптика» Иванов, который заявил, что он имеет право на получение социального бесплатного жилья.

В октябре он должен был получить документы на квартиру. Однако работник жилищного управления Герасимов заявил, что по решению Мосгорисполкома лица, стоящие на очереди с 2011 г., не могут в этом году получить такое жилье, в том числе и Иванов.

В то же время Герасимов за 2000 долларов США пообещал данную проблему решить.

*Назовите элементы криминалистической структуры взяточничества. Укажите обстоятельства, подлежащие выяснению и доказыванию по данной категории уголовных дел. Примите тактическое решение.*

## 40.02.02 Правоохранительная деятельность

(код и наименование специальности)

### ОП.09. Криминалистика

(код и наименование дисциплины)

#### ЭКЗАМЕНАЦИОННЫЙ БИЛЕТ № 9

#### **Инструкция для обучающегося**

Место выполнения:

Максимальное время выполнения задания: 20 мин. на подготовку теоретических вопросов + 10 мин. на выполнение практического задания

При работе вы можете воспользоваться: при выполнении практического задания конспектом лекций, научной литературой по дисциплине, нормативно-правовыми актами

#### **Теоретические вопросы:**

1. Понятие, классификация и назначение технико-криминалистических средств
2. Классификация судебных экспертиз

#### **Практическое задание**

Главный инженер автопредприятия города Туманов пояснил, что ООО «Вега» арендовало у них автомобиль для перевозки груза в г. Вильнюс. Арендная плата внесена полностью, что подтверждается документами. Руководитель организации, выдавшей лицензию на перемещение груза, Петров пояснил, что, согласно учету, обществу «Вега» лицензия на вывоз нефтепродуктов в Литву никогда не выдавалась. Более того, подобная деятельность вообще запрещена на территории республики.

Петров также усомнился в подлинности подписей должностных лиц, выдавших лицензию. В ходе проверки нефтебазы в пос. Завидово Тверской области установлено, что ООО «Вега» 20 августа действительно по накладной были отпущены нефтепродукты для собственного потребления, что подтверждается платежными и иными документами.

*Назовите обстоятельства, подлежащие выяснению и доказыванию по данной категории уголовных дел. Сформулируйте общие и частные версии по данному уголовному делу. Составьте план дальнейших проверочных действий или первоначальных следственных действий, в зависимости от принятого решения.*

## 40.02.02 Правоохранительная деятельность

(код и наименование специальности)

### ОП.09. Криминалистика

(код и наименование дисциплины)

#### ЭКЗАМЕНАЦИОННЫЙ БИЛЕТ № 10

#### **Инструкция для обучающегося**

Место выполнения:

Максимальное время выполнения задания: 20 мин. на подготовку теоретических вопросов + 10 мин. на выполнение практического задания

При работе вы можете воспользоваться: при выполнении практического задания конспектом лекций, научной литературой по дисциплине, нормативно-правовыми актами

#### **Теоретические вопросы:**

1. Криминалистические способы и средства фиксации криминалистической информации
2. Система государственных судебно-экспертных учреждений России

#### **Практическое задание**

В ходе оперативно-розыскных мероприятий в одном из гаражных кооперативов обнаружена автомашина Хэнде Грета, принадлежащая гражданину Брилеву. При осмотре автомашины установлено, что она в результате ДТП ударила передней частью бампера в осветительную мачту. В итоге бампер оказался вогнутым по форме «овала» мачты.

В машине отсутствует передняя решетка радиатора, на капоте имеется вмятина размером 10,4х16,8 см. На рулевой колонке и зеркале заднего вида обнаружены отпечатки пальцев рук. По заявлению владельца автомашины Брилева, машину у него угнали, кто это сделал, он не знает.

*На основе имеющейся информации, установите владельца угнанной автомашины, указав, какие криминалистические учеты необходимо при этом использовать. Определите необходимость изучения личности потерпевшего в данной ситуации, и если да, то какие источники необходимо использовать. Подготовьте постановления о назначении необходимых в ситуации экспертиз.*



**40.02.02 Правоохранительная деятельность**

(код и наименование специальности)

**ОП.09. Криминалистика**

(код и наименование дисциплины)

**ЭКЗАМЕНАЦИОННЫЙ БИЛЕТ № 11**

**Инструкция для обучающегося**

Место выполнения:

Максимальное время выполнения задания: 20 мин. на подготовку теоретических вопросов + 10 мин. на выполнение практического задания

При работе вы можете воспользоваться: при выполнении практического задания конспектом лекций, научной литературой по дисциплине, нормативно-правовыми актами

**Теоретические вопросы:**

1. Виды и способы запечатлевающей фотосъемки
2. Понятие, виды и общие правила следственного осмотра Подготовка к осмотру места происшествия

**Практическое задание**

В процессе производства обыска по месту жительства Кондратовича были обнаружены и изъяты: шприцы с остатками вещества; штамп и гербовая печать поликлиники № 4 г. Москвы.

На очной ставке с Груздевым Кондратович подтвердил свои показания и сообщил, что к Груздеву неоднократно приезжал с Украины парень по имени Григорий. На запястье левой руки у него имеется татуировка, на которой изображены шприц, колода карт и бутылка с надписью: «Это нас погубит». После приезда Григория Груздев всегда в течение месяца продавал наркотики.

*Проанализируйте собранные по делу доказательства и оцените сложившуюся следственную ситуацию. Составьте план дальнейшего расследования уголовного дела.*

**40.02.02 Правоохранительная деятельность**

(код и наименование специальности)

**ОП.09. Криминалистика**

(код и наименование дисциплины)

**ЭКЗАМЕНАЦИОННЫЙ БИЛЕТ № 12**

**Инструкция для обучающегося**

Место выполнения:

Максимальное время выполнения задания: 20 мин. на подготовку теоретических вопросов + 10 мин. на выполнение практического задания

При работе вы можете воспользоваться: при выполнении практического задания конспектом лекций, научной литературой по дисциплине, нормативно-правовыми актами

**Теоретические вопросы:**

1. Понятие криминалистической габитологии и задачи, решаемые при криминалистическом исследовании признаков внешности человека
2. Этапы и стадии осмотра места происшествия. Тактика осмотра места происшествия

**Практическое задание**

После проведения очных ставок с Антоновой, Ярошевичем, Федоровичем, Савчуком и ознакомления с заключением экспертов Шлык полностью признал себя виновным в совершении совместно с Антоновой хищения строительных материалов и присвоении денег.

Допрошенная в качестве обвиняемой Антонова полностью признала себя виновной в совершении совместно со Шлык хищения имущества и присвоении денежных средств.

*Составьте план допроса Антоновой и Шлык, указав особенности их проведения. Назовите доказательства, уличающие обвиняемых в совершении преступления.*

**40.02.02 Правоохранительная деятельность**

(код и наименование специальности)

**ОП.09. Криминалистика**

(код и наименование дисциплины)

**ЭКЗАМЕНАЦИОННЫЙ БИЛЕТ № 13**

**Инструкция для обучающегося**

Место выполнения:

Максимальное время выполнения задания: 20 мин. на подготовку теоретических вопросов + 10 мин. на выполнение практического задания

При работе вы можете воспользоваться: при выполнении практического задания конспектом лекций, научной литературой по дисциплине, нормативно-правовыми актами

**Теоретические вопросы:**

1. Методика и технические средства составления композиционных портретов внешности человека
2. Понятие, цели и виды обыска

**Практическое задание**

1 апреля в дежурную часть Советского РОВД поступило сообщение о драке в общежитии № 2 Белорусского колледжа связи. На место происшествия была направлена патрульная группа. Прибыв в общежитие, сотрудники милиции прекратили драку и установили, что ее учинили 17-летние студенты первого курса Куравлев и Чудов.

Они избili своего знакомого 16-летнего Григорьева, который в тяжелом состоянии был доставлен в больницу. На место происшествия была вызвана следственно-оперативная группа.

*Назовите элементы криминалистической структуры преступлений, совершенных несовершеннолетними. Определите состав следственно-оперативной группы. Определите тактику осмотра места происшествия в данной ситуации. Назовите обстоятельства, подлежащие выяснению и доказыванию по преступлениям данной категории.*

## 40.02.02 Правоохранительная деятельность

(код и наименование специальности)

### ОП.09. Криминалистика

(код и наименование дисциплины)

#### ЭКЗАМЕНАЦИОННЫЙ БИЛЕТ № 14

#### **Инструкция для обучающегося**

Место выполнения:

Максимальное время выполнения задания: 20 мин. на подготовку теоретических вопросов + 10 мин. на выполнение практического задания

При работе вы можете воспользоваться: при выполнении практического задания конспектом лекций, научной литературой по дисциплине, нормативно-правовыми актами

#### **Теоретические вопросы:**

1. Понятие криминалистической одорологии и возможности исследования проб запаха и продуктов жизнедеятельности организма человека
2. Тактика производства обыска и фиксация ее результатов

#### **Практическое задание**

22 октября в 23.00 в дежурную часть Щучинского РОВД поступило сообщение, что неизвестные лица выносят из магазина и загружают в легковой автомобиль какие-то ящики. На место происшествия выехал наряд полиции. Осмотр магазина показал, что двери, окна и стены здания повреждений не имеют. Двери заперты на замки и опечатаны.

В десяти метрах от магазина, в кустах, обнаружен мужчина в бессознательном состоянии с кровотокающей ссадиной на голове. У него в кармане найдено водительское удостоверение на имя Шмелева. В результате проведенного осмотра установлено наличие у 56 него в правой передней части теменной области головы ушибленной раны с мелкими осколками стекла. Волосы и одежда потерпевшего залиты бесцветной жидкостью с запахом спирта.

Прибывшая на место происшествия скорая медицинская помощь привела потерпевшего в чувство.

*Назовите вид следственного осмотра, которое необходимо провести в данной ситуации и сформулируйте его определение. Назовите цели и процессуальные требования проведения данного следственного действия. Перечислите тактические приемы проведения данного следственного действия.*

**40.02.02 Правоохранительная деятельность**

(код и наименование специальности)

**ОП.09. Криминалистика**

(код и наименование дисциплины)

**ЭКЗАМЕНАЦИОННЫЙ БИЛЕТ № 15**

**Инструкция для обучающегося**

Место выполнения:

Максимальное время выполнения задания: 20 мин. на подготовку теоретических вопросов + 10 мин. на выполнение практического задания

При работе вы можете воспользоваться: при выполнении практического задания конспектом лекций, научной литературой по дисциплине, нормативно-правовыми актами

**Теоретические вопросы:**

1. Понятие и классификация следов в криминалистике. Общие правила обращения с объектами – следоносителями
2. Сущность и задачи выемки. Тактика ее производства и фиксация результатов

**Практическое задание**

Допрошенные на предварительном следствии рабочие строительных бригад Хорунжик, Мамонова, Дудко, Павленко заявили, что никогда не видели, чтобы Шлык выполнял какие-либо строительные работы. Проведенными по делу почерковедческими экспертизами установлено, что наряды на выполнение строительных работ составлены Антоновой, на этих документах имеются подписи ее и Шлыка.

Кроме того, выяснено, что последним выписан один наряд на выполнение строительных работ.

*Составьте план допроса свидетелей. Назовите материалы, которые необходимо представить экспертам для производства почерковедческой экспертизы. Определите экспертизы, которые еще необходимо назначить по данному уголовному делу.*

## 40.02.02 Правоохранительная деятельность

(код и наименование специальности)

### ОП.09. Криминалистика

(код и наименование дисциплины)

#### ЭКЗАМЕНАЦИОННЫЙ БИЛЕТ № 16

#### **Инструкция для обучающегося**

Место выполнения:

Максимальное время выполнения задания: 20 мин. на подготовку теоретических вопросов + 10 мин. на выполнение практического задания

При работе вы можете воспользоваться: при выполнении практического задания конспектом лекций, научной литературой по дисциплине, нормативно-правовыми актами

#### **Теоретические вопросы:**

1. Криминалистическая дактилоскопия и её научные предпосылки. Классификация папиллярных узоров и частные признаки, используемые при идентификационных исследованиях
2. Сущность и задачи допроса Общие тактические правила допроса Подготовка к допросу

#### **Практическое задание**

Допрошенная в ходе расследования Антонова пояснила, что является начальником ремонтно-строительного участка Борисовского РСУ-2 и в ее подчинении находятся прораб Шлык и три бригады рабочих. В связи с большой денежной задолженностью похищала строительные материалы, продавала их, а вырученные деньги отдавала в счет погашения долга.

С целью сокрытия противоправных деяний Антонова составляла фиктивные наряды и акты приемки выполненных работ и списывала по этим документам строительные материалы. Наряды оформлялись на имя Шлык.

В ходе расследования, Шлык заявил, что деньги получал только за выполненную работу, а о составлении фиктивных нарядов ничего не знал.

*Составьте планы допросов Антоновой, определив, какие вещественные доказательства необходимо использовать при этом. Составьте планы допросов Шлык, указав тактические приемы, которые необходимо использовать при этом.*

## 40.02.02 Правоохранительная деятельность

(код и наименование специальности)

### ОП.09. Криминалистика

(код и наименование дисциплины)

#### ЭКЗАМЕНАЦИОННЫЙ БИЛЕТ № 17

#### **Инструкция для обучающегося**

Место выполнения:

Максимальное время выполнения задания: 20 мин. на подготовку теоретических вопросов + 10 мин. на выполнение практического задания

При работе вы можете воспользоваться: при выполнении практического задания конспектом лекций, научной литературой по дисциплине, нормативно-правовыми актами

#### **Теоретические вопросы:**

1. Техничко-криминалистические методы, средства и приемы, применяемые для обнаружения, осмотра, фиксации и изъятия следов рук
2. Тактические приемы допроса в конфликтной ситуации. Фиксация ее результатов

#### **Практическое задание**

Гудиашвили на допросе показал, что его попросил взять деньги у Медведева его знакомый Отуджиев, занимающийся торговлей на рынке. Отуджиев был задержан. Гринев и Медведев опознали в нем лицо, избивавшее директора ООО и требовавшее деньги на складе. Отуджиев признался в избиении Гринева и вымогательстве денег у Медведева.

Также он пояснил, что сделал это по просьбе некоего Смирнова, с которым недавно познакомился. Последний попросил помочь вернуть долг, сказав, что его друга, ранее работавшего в одном из ООО, обманули и не заплатили за работу. 11 мая Отуджиев, Смирнов и еще один неизвестный парень, зашли в кабинет к Гриневу и стали требовать деньги. Тот им отказал. Тогда Отуджиев ударил его, а Смирнов разбил телефон и поджег бумаги.

Через несколько дней Отуджиев приехал с таким же требованием к Медведеву на склад. В этот же день Смирнов был задержан у себя в квартире. Гринев опознал и его. Смирнов признался в совершении преступления и показал, что сделал это по просьбе Птицына. Последний, со слов допрашиваемого, сказал, что Гринев должен ему много денег. За услугу Птицын пообещал Петрову половину долга.

*Проанализируйте имеющую информацию, составьте план допроса Птицына. Оцените собранные по делу доказательства и примите тактическое решение. Составьте план окончания расследования уголовного дела.*

## 40.02.02 Правоохранительная деятельность

(код и наименование специальности)

### ОП.09. Криминалистика

(код и наименование дисциплины)

#### ЭКЗАМЕНАЦИОННЫЙ БИЛЕТ № 18

#### **Инструкция для обучающегося**

Место выполнения:

Максимальное время выполнения задания: 20 мин. на подготовку теоретических вопросов + 10 мин. на выполнение практического задания

При работе вы можете воспользоваться: при выполнении практического задания конспектом лекций, научной литературой по дисциплине, нормативно-правовыми актами

#### **Теоретические вопросы:**

1. Дорожка следов обуви и ее элементы. Способы фиксации дорожки следов. Ситуационный анализ происшедшего события по следам обуви
2. Тактика очной ставки

#### **Практическое задание**

В ходе оперативно-следственных мероприятия установлено, что ООО «Спектр» занимается продажей компьютерной техники. Учредителями ООО являются Гринев и Птицин. По найму там работают бухгалтер Сазонова, инженеры Уткин и Лебедев, заведующий складом Медведев и водитель Лисьев.

В январе Птицын из числа учредителей общества выбыл. Соответствующие расчеты с ним были произведены. 14 мая Гринев дал показания по поводу случившегося. Так, он пояснил, что 11 мая около 19 часов к нему в кабинет зашли трое парней на вид 24-28 лет, один из них кавказской национальности. Двое других высокие светловолосые, с короткими стрижками, одеты в куртки и джинсы. Особых примет не заметил. К этому времени сотрудники ООО разошлись, и он был один.

Один из пришедших спросил, когда Гринев собирается рассчитываться. О каких расчетах идет речь, потерпевший не понимал, парней не знал и сказал им об этом. Тогда кавказец ударил Гринева чем-то по голове, и он потерял сознание. Происшедшее потерпевший связывает с телефонными звонками к нему домой и на работу, которые начались с апреля.

Звонивший требовал у Гринева деньги, угрожая в противном случае расправой. Голос был незнакомым. В совершении преступления потерпевший никого не подозревает. По поводу ухода Птицына Гринев пояснил, что тот решил открыть собственное дело. Уставный фонд и прибыль были при этом разделены, что подтверждается документами.

*Проанализируйте собранные по делу доказательства и определите, как может складываться следственная ситуация на данном этапе расследования уголовного дела. Сформулируйте следственные версии в отношении лиц, которые могли совершить преступление.*



## 40.02.02 Правоохранительная деятельность

(код и наименование специальности)

### ОП.09. Криминалистика

(код и наименование дисциплины)

#### ЭКЗАМЕНАЦИОННЫЙ БИЛЕТ № 19

#### **Инструкция для обучающегося**

Место выполнения:

Максимальное время выполнения задания: 20 мин. на подготовку теоретических вопросов + 10 мин. на выполнение практического задания

При работе вы можете воспользоваться: при выполнении практического задания конспектом лекций, научной литературой по дисциплине, нормативно-правовыми актами

#### **Теоретические вопросы:**

1. Единичные следы ног, обуви и их криминалистическое значение. Получение копий следов ног и обуви
2. Сущность и задачи предъявления для опознания. Подготовка к предъявлению для опознания.

#### **Практическое задание**

В результате освидетельствования Морозова установлено наличие у него в правой передней части теменной области головы ушибленной раны с мелкими осколками стекла. Волосы и одежда потерпевшего залиты бесцветной жидкостью с запахом спирта.

Со слов Морозова выяснено, что накануне в 22.00 он делал обход территории, прилегающей к магазину, и заметил двоих незнакомых ему мужчин, которые выносили из складского помещения ящики с водкой. На вопрос сторожа, что они делают, один из мужчин достал из ящика бутылку и ударил Морозова по голове, после чего последний потерял сознание.

Потерпевший также заявил, что у него пропали наручные часы «Луч» и кошелек с деньгами в сумме 30000 руб.

*Составьте перечень первоначальных следственных действий и иных мероприятий по уголовному делу. Определите направления взаимодействия с органом дознания.*

## 40.02.02 Правоохранительная деятельность

(код и наименование специальности)

### ОП.09. Криминалистика

(код и наименование дисциплины)

#### ЭКЗАМЕНАЦИОННЫЙ БИЛЕТ № 20

#### **Инструкция для обучающегося**

Место выполнения:

Максимальное время выполнения задания: 20 мин. на подготовку теоретических вопросов + 10 мин. на выполнение практического задания

При работе вы можете воспользоваться: при выполнении практического задания конспектом лекций, научной литературой по дисциплине, нормативно-правовыми актами

#### **Теоретические вопросы:**

1. Криминалистическая механоскопия. Следы орудий, инструментов и механизмов
2. Тактика предъявления для опознания живых лиц, трупов, предметов и документов

#### **Практическое задание**

В ходе допроса Опанасенко показала, что накануне вместе с Хрустовым и Цедиком отмечала в магазине свой день рождения. Около 23.00 она предложила продолжить праздник у нее дома. Там все немного выпили, после чего Опанасенко уснула. Утром она обнаружила исчезновение шкатулки с деньгами и ювелирными изделиями из золота и серебра.

На допросе Цедик показал, что Опанасенко пригласила его и Хрустова отпраздновать в магазине ее день рождения. Когда закончилось спиртное, заведующая попросила принести со склада еще. Там Хрустов предложил Цедиду похитить несколько ящиков водки. Они вынесли три ящика и начали грузить их в машину последнего.

В это время к ним подошел мужчина и спросил, что происходит. Вместо ответа Хрустов достал из ящика бутылку и ударил ею мужчину по голове, от чего тот упал. Хрустов вынул из кармана пиджака мужчины кошелек и снял с его руки часы. После этого они вдвоем оттащили мужчину в кусты. Опанасенко о происшедшем они ничего не рассказали и по ее предложению поехали к ней домой. Там они еще выпили. После этого Опанасенко уснула, а они ушли. Из квартиры Опанасенко ничего не брали.

*Составьте планы допросов Цедика и Хрустова. Дополнить план расследования уголовного дела.*

## 40.02.02 Правоохранительная деятельность

(код и наименование специальности)

### ОП.09. Криминалистика

(код и наименование дисциплины)

#### ЭКЗАМЕНАЦИОННЫЙ БИЛЕТ № 21

#### **Инструкция для обучающегося**

Место выполнения:

Максимальное время выполнения задания: 20 мин. на подготовку теоретических вопросов + 10 мин. на выполнение практического задания

При работе вы можете воспользоваться: при выполнении практического задания конспектом лекций, научной литературой по дисциплине, нормативно-правовыми актами

#### **Теоретические вопросы:**

1. Понятие криминалистической фоноскопии и возможности исследования устной речи и голоса человека
2. Сущность и задачи следственного эксперимента Виды следственного эксперимента

#### **Практическое задание**

15 августа в лесном массиве в 5 км от железнодорожной станции Зеленое Ступинского района, были обнаружены трупы двух молодых людей с признаками насильственной смерти. Следственно-оперативная группа, прибывшая на место происшествия, установила, что трупы лежат на поляне около кострища в 10 м от лесной дороги, которая проходит мимо дачного поселка. На теле убитых имеются колото-резанные раны и следы крови. Бурые пятна вещества, похожего на кровь, обнаружены также на одежде трупов и на траве около них.

У одного из убитых, в кармане найден студенческий билет на имя Рыжанкова, у другого – студенческий билет на имя Медведева. С целью установления личности погибших следователь решил провести опознание трупов, для чего в морг вызвал родственников погибших.

*Определите понятие и раскройте содержание предъявления трупов для опознания. Определите порядок подготовки предъявления для опознания трупов. Расскажите о порядке предъявления трупов для опознания в данной следственной ситуации.*

## 40.02.02 Правоохранительная деятельность

(код и наименование специальности)

### ОП.09. Криминалистика

(код и наименование дисциплины)

#### ЭКЗАМЕНАЦИОННЫЙ БИЛЕТ № 22

#### **Инструкция для обучающегося**

Место выполнения:

Максимальное время выполнения задания: 20 мин. на подготовку теоретических вопросов + 10 мин. на выполнение практического задания

При работе вы можете воспользоваться: при выполнении практического задания конспектом лекций, научной литературой по дисциплине, нормативно-правовыми актами

#### **Теоретические вопросы:**

1. Понятие и классификация документов в криминалистике, виды их исследования
2. Подготовка к следственному эксперименту. Тактические приемы проведения следственного эксперимента

#### **Практическое задание**

12 августа в лесном массиве в 3 км от железнодорожной станции Пригородное были обнаружены трупы двух молодых людей с признаками насильственной смерти. Следственно-оперативная группа, прибывшая на место происшествия, установила, что трупы лежат на поляне около кострища в 10 м от лесной дороги. На теле убитых имеются колото-резанные раны, а также следы крови. Бурые пятна вещества, похожего на кровь, обнаружены также на одежде трупов и на траве около них. В правой руке последнего зажаты волосы в количестве 12 штук.

В кострище лежат две банки нераскрытых консервов, а также пустые бутылки: одна емкостью 0,75 л с запахом бензина, а другая - емкостью 0,5 л с этикеткой «Водка старорусская». На последней бутылке обнаружены отпечатки пальцев.

*Определите виды судебных экспертиз, которые необходимо назначить в данной следственной ситуации. Назовите подготовительные действия, которые необходимо произвести в данном случае при назначении этих экспертиз.*

## 40.02.02 Правоохранительная деятельность

(код и наименование специальности)

### ОП.09. Криминалистика

(код и наименование дисциплины)

#### ЭКЗАМЕНАЦИОННЫЙ БИЛЕТ № 23

#### **Инструкция для обучающегося**

Место выполнения:

Максимальное время выполнения задания: 20 мин. на подготовку теоретических вопросов + 10 мин. на выполнение практического задания

При работе вы можете воспользоваться: при выполнении практического задания конспектом лекций, научной литературой по дисциплине, нормативно-правовыми актами

#### **Теоретические вопросы:**

1. Криминалистическое автороведение. Признаки письменной речи
2. Сущность и задачи проверки показаний на месте

#### **Практическое задание**

Василевский и Чухрай, допрошенные в качестве подозреваемых пояснили, что проживают в комнате № 33. В этот день они вернулись с занятий около 14 часов и застали в своей комнате ранее им уже знакомого Светлова, который рылся в вещах Чухрая, последний возмутился таким поведением. В ответ Светлов ударил Чухрая кулаком в лицо и попытался выбежать из комнаты. В этот момент на помощь пришел Василевский, и они стали драться со Светловым.

В свою очередь Светлов на допросе выдвинул свою версию случившегося и пояснил, что проживает в этом же общежитии. У него уже давно с Василевским и Чухраем сложились неприязненные отношения. 1 апреля они встретили его в общежитии, насильно затаскили в свою комнату и стали беспричинно избивать.

*Определите понятие очной ставки и назовите ее задачи. Назовите порядок подготовки к проведению очной ставки в данной следственной ситуации. Определите тактику проведения очной ставки в данном случае. Назовите порядок фиксации хода очной ставки и ее результатов.*

## 40.02.02 Правоохранительная деятельность

(код и наименование специальности)

### ОП.09. Криминалистика

(код и наименование дисциплины)

#### ЭКЗАМЕНАЦИОННЫЙ БИЛЕТ № 24

#### **Инструкция для обучающегося**

Место выполнения:

Максимальное время выполнения задания: 20 мин. на подготовку теоретических вопросов + 10 мин. на выполнение практического задания

При работе вы можете воспользоваться: при выполнении практического задания конспектом лекций, научной литературой по дисциплине, нормативно-правовыми актами

#### **Теоретические вопросы:**

1. Понятие и виды технико-криминалистического исследования документов. Техничко-криминалистические средства, используемые при исследовании документов
2. Подготовка к проверке показаний на месте. Тактические приемы проверки показаний на месте

#### **Практическое задание**

Утром 18 декабря следователь Балашихинского ОВД Нефедов был вызван па место происшествия в связи с взломом двери продуктового магазина на ул. Московской, 1 в г. Наро-Фоминск. При осмотре взломанной входной двери па правом косяке, на 6 см выше петли, вмонтированной для накладки, обнаружена свежая вмятина 2,5 x 1 см, которая могла быть образована в результате воздействия на деревянный косяк каким-то рычагом, например ломом, использованным для срывания навесного замка.

Перед входом в торговый зал в магазине имеется небольшой тамбур с дверью, запертой на внутренний замок, в которой обнаружено отверстие размером 30 x 20 см. Волокон одежды на краях отверстия замечено не было. Размер отверстия позволял сделать вывод, что в него мог проникнуть только ребенок или подросток. Но взлом замка наружной двери мог совершить только достаточно сильный человек. Это означало, что преступников было как минимум двое. Однако другой (или другие) злоумышленник тоже должен был проникнуть в торговый зал, чтобы совершить хищение, не полагаясь на несовершеннолетнего. Затем следователь осмотрел люк для приема хлеба.

В результате осмотра было установлено, что люк размером 37 x 85 см. находится на высоте 72 см. от пола и имеет внутреннюю и внешнюю (на улицу) дверцы. Внешняя дверца изнутри запирается на крючок, который на момент осмотра оказался отложен. Внутренняя дверца запирается поперечной накладкой, которая также была отложена. В последующем было установлено, что кражу совершили братья Сигизмундовы Илья и Иван, при этом Ивану, на момент совершения преступления исполнилось 15 лет, а Илья, которому было 20 лет, обладал большой силой.

Допрошенный в качестве подозреваемого Сигизмундов Иван сознался в совершении преступления и пояснил, что для проникновения в магазин его брат Илья при помощи большого молотка проломил во второй входной двери отверстие, в которое он проник, а затем открыл люк для приемки хлеба, через который в магазин пробрался Илья. С целью проверки показаний несовершеннолетнего следователь Нефедов решил провести следственный эксперимент.

*Назовите вид следственного эксперимента, который нужно провести в данной ситуации и определите его цели. Определите тактику производства следственного эксперимента.*

## **40.02.02 Правоохранительная деятельность**

(код и наименование специальности)

### **ОП.09. Криминалистика**

(код и наименование дисциплины)

#### **ЭКЗАМЕНАЦИОННЫЙ БИЛЕТ № 25**

#### **Инструкция для обучающегося**

Место выполнения:

Максимальное время выполнения задания: 20 мин. на подготовку теоретических вопросов + 10 мин. на выполнение практического задания

При работе вы можете воспользоваться: при выполнении практического задания конспектом лекций, научной литературой по дисциплине, нормативно-правовыми актами

#### **Теоретические вопросы:**

1. Частичная подделка документов, ее виды и способы обнаружения
2. Понятие, предмет и задачи криминалистической методики

#### **Практическое задание**

В 23.00 в дежурную часть Раменского ОВД поступило сообщение, что неизвестные лица выносят из магазина и загружают в легковой автомобиль какие-то ящики. При осмотре места происшествия с участием заведующей магазином Петровой, было установлено, что в ее кабинете на столе находятся две бутылки из-под водки «Генерал», три стакана, консервы, а также тарелка с нарезанными кусками колбасы и хлеба.

На цементном полу у входной двери в складское помещение обнаружена бесцветная жидкость с запахом спирта. Здесь же найдены осколки бутылки, на одном из которых имеется стандартная этикетка с надписью «Водка Генерал 0,5 л.», из складского помещения исчезли три ящика водки «Генерал» и несколько палок сыровяленой колбасы.

Через несколько дней по подозрению в совершении преступления был задержан гражданин Кульба. В ходе обыска в доме Кульбы были обнаружены три ящика водки «Генерал», несколько палок сыровяленой колбасы.

*Определите участников данного обыска. Составьте план подготовки к производству этого следственного действия, с указанием поводов и оснований. Определите порядок производства обыска в доме Кульбы*

## 40.02.02 Правоохранительная деятельность

(код и наименование специальности)

### ОП.09. Криминалистика

(код и наименование дисциплины)

#### ЭКЗАМЕНАЦИОННЫЙ БИЛЕТ № 26

#### **Инструкция для обучающегося**

Место выполнения:

Максимальное время выполнения задания: 20 мин. на подготовку теоретических вопросов + 10 мин. на выполнение практического задания

При работе вы можете воспользоваться: при выполнении практического задания конспектом лекций, научной литературой по дисциплине, нормативно-правовыми актами

#### **Теоретические вопросы:**

1. Понятие и вопросы, решаемые криминалистической баллистикой
2. Криминалистическая характеристика преступлений и ее элементы

#### **Практическое задание**

13 марта в Измайловского ОВД обратился гражданин Свистунов и заявил, что на него в 14.00. в районе ул. Парковой напал неизвестный и под угрозой ножа забрал деньги, золотые часы и золотой перстень. По данному факту было возбуждено уголовное дело.

С целью установления личности преступника следователь решил предъявить для опознания потерпевшему альбом фотоснимков лиц, склонных к совершению насильственных преступлений и проживающих на территории Измайловского района.

*Каково содержание предъявления для опознания живых лиц по фотоснимкам, назовите требования, предъявляемые к фотоснимкам, применяемым при опознании. Назовите характерные особенности тактики предъявления для опознания людей по их фотоснимкам. Назовите особенности оценки и использования в расследовании результатов предъявления для опознания по фотоснимкам*



## 40.02.02 Правоохранительная деятельность

(код и наименование специальности)

### ОП.09. Криминалистика

(код и наименование дисциплины)

#### ЭКЗАМЕНАЦИОННЫЙ БИЛЕТ № 27

#### **Инструкция для обучающегося**

Место выполнения:

Максимальное время выполнения задания: 20 мин. на подготовку теоретических вопросов + 10 мин. на выполнение практического задания

При работе вы можете воспользоваться: при выполнении практического задания конспектом лекций, научной литературой по дисциплине, нормативно-правовыми актами

#### **Теоретические вопросы:**

1. Следы от огнестрельного оружия на стреляных гильзах и выстрелянных пулях и их значение для раскрытия и предупреждения преступлений
2. Криминалистическая характеристика убийств

#### **Практическое задание**

22 сентября в Октябрьский ОВД г. Тверь обратился гражданин Петрович с заявлением о том, что со двора дома № 44 по ул. Пролетарская пропала его личная автомашина «Опель Омега», которую он оставил там накануне вечером. На место происшествия выехала следственно-оперативная группа.

При осмотре места происшествия установлено, что двор дома № 44 по ул. Пролетарская имеет асфальтовое покрытие, залитое слоем грязи. Напротив подъезда № 3 видны четкие следы стоявшей там ранее автомашины, ведущие со двора на ул. Казинца.

Участковый инспектор Новиков, производивший поквартирный обход дома, сообщил, что гражданка Свиридова, проживающая в квартире № 6, примерно в 2 часа ночи из своего окна видела двух парней, которые садились в автомашину ее соседа Петровича. В одном из них она узнала бывшего соседа Герасимова, который был задержан и доставлен в Октябрьский ОВД. На допросе в качестве подозреваемого он заявил, что не причастен к данному преступлению, а со Свиридовой у него давно сложились неприязненные отношения.

Следователь, занимавшийся расследованием данного преступления, усомнился в показаниях свидетеля Свиридовой и решил проверить ее показания путем проведения следственного эксперимента.

*Определите, правильно ли поступил следователь в данной следственной ситуации. Назовите основания и цели производства следственного эксперимента. Составьте план подготовки и производства данного следственного действия.*

**40.02.02 Правоохранительная деятельность**

(код и наименование специальности)

**ОП.09. Криминалистика**

(код и наименование дисциплины)

**ЭКЗАМЕНАЦИОННЫЙ БИЛЕТ № 28**

**Инструкция для обучающегося**

Место выполнения:

Максимальное время выполнения задания: 20 мин. на подготовку теоретических вопросов + 10 мин. на выполнение практического задания

При работе вы можете воспользоваться: при выполнении практического задания конспектом лекций, научной литературой по дисциплине, нормативно-правовыми актами

**Теоретические вопросы:**

1. Следы выстрела на преградах. Признаки, позволяющие устанавливать дистанцию выстрела  
Способы определения местонахождения стрелявшего
2. Типичные ситуации и программа действий следователя на первоначальном этапе расследования убийств. Экспертизы по делам об убийствах

**Практическое задание**

В дежурную часть Московского РУВД от неизвестного гражданина поступило сообщение о том, что в квартире № 31 дома № 5 по ул. Садовой выбита дверь, а в прихожей лежит на полу человек. В момент прибытия оперативной группы на место происшествия потерпевший, назвавшийся Дмитриевым, пришел в сознание и пояснил, что около 22.30 в его квартиру позвонили.

На вопрос, кто пришел, он услышал угрозы. После этого дверь была выбита, в квартиру ворвались двое парней и стали его избивать. Дмитриев потерял сознание.

*Проанализируйте данную информацию и укажите на процессуальное решение, которое необходимо принять следователю в данной ситуации. Назовите судебные экспертизы, которые должны быть назначены по данному уголовному делу. Составьте постановление о назначении судебной экспертизы в данной ситуации.*

## 40.02.02 Правоохранительная деятельность

(код и наименование специальности)

### ОП.09. Криминалистика

(код и наименование дисциплины)

#### ЭКЗАМЕНАЦИОННЫЙ БИЛЕТ № 29

#### **Инструкция для обучающегося**

Место выполнения:

Максимальное время выполнения задания: 20 мин. на подготовку теоретических вопросов + 10 мин. на выполнение практического задания

При работе вы можете воспользоваться: при выполнении практического задания конспектом лекций, научной литературой по дисциплине, нормативно-правовыми актами

#### **Теоретические вопросы:**

1. Понятие криминалистической взрывотехники, классификация её объектов. Вопросы, решаемые взрывотехнической экспертизой
2. Криминалистическая характеристика грабежей и разбоев

#### **Практическое задание**

При повторном допросе Горшков признался в совершении убийства Петрова и Харламова. 15 августа он встретил их в электричке и присоединился к компании. В лесу они разожгли костер, и выпили привезенную водку.

После этого Харламов вспомнил имевший место три года назад факт драки с Горшковым и стал его избивать. Что дальше было, Горшков не помнит. Пришел в себя только в пос. Ждановичи, где обнаружил, что у него порезан палец, в связи, с чем обратился в больницу, назвавшись Паршиным. Фотоаппарат он выбросил в канализационный люк, а топор спрятал во дворе своего дома в контейнере для мусора.

*Проанализируйте результаты работы по данному уголовному делу. Оцените следственную ситуацию и примите необходимое в данной ситуации тактическое решение.*

## 40.02.02 Правоохранительная деятельность

(код и наименование специальности)

### ОП.09. Криминалистика

(код и наименование дисциплины)

#### ЭКЗАМЕНАЦИОННЫЙ БИЛЕТ № 30

#### **Инструкция для обучающегося**

Место выполнения:

Максимальное время выполнения задания: 20 мин. на подготовку теоретических вопросов + 10 мин. на выполнение практического задания

При работе вы можете воспользоваться: при выполнении практического задания конспектом лекций, научной литературой по дисциплине, нормативно-правовыми актами

#### **Теоретические вопросы:**

1. Понятие криминалистического учета и регистрации. Объекты криминалистического учета
2. Типичные ситуации и программа действий следователя на первоначальном этапе расследования грабежей и разбойных нападений

#### **Практическое задание**

В ходе допроса родственников Петрова и Харламова было установлено, что 14 августа они поехали за грибами, предполагая провести ночь в лесу, и домой не вернулись. В убитых были опознаны Петров и Харламов.

Проведенной дактилоскопической экспертизой установлено, что часть отпечатков пальцев рук на бутылках оставлена Петровым и Харламовым, а часть - неизвестным лицом. В результате проведения оперативно-розыскных мероприятий работниками милиции 15 августа в лесу был задержан в нетрезвом виде Хлышенко, 1988 года рождения, направлявшийся к железнодорожной станции Зеленое. Хлышенко при задержании пояснил, что вечером 14 августа со своим братом Петром, 1990 года рождения, проживающим в г. Вологде, приехал на электричке за грибами. С собой имел бутылку (емкостью 0,5 л) водки «Генерал».

В лесу промокли, разожгли костер, выпили водку и уснули. Утром Хлышенко ушел. Никакого шума в лесу не слышал и трупов не видел. При проверке ближайших медицинских учреждений старшая медсестра больницы в пос. Ждановичи Егорова показала, что во время ее дежурства 15 августа в 8.15 за медицинской помощью обратился молодой человек, одетый в черный спортивный костюм. В руках у него был мокрый коричневый плащ. Человек попросил перевязать ему руку, 83 порезанную, как он объяснил, при открывании консервов. На вид ему 22-24 года, рост выше среднего, лицо продолговатое, нос прямой, волосы светло-русые. На сгибе среднего пальца левой руки пострадавшего была рана с ровными краями.

По просьбе медсестры человек назвал свои паспортные данные (Паршин, 1984 года рождения, проживает в г. Москва по ул. Щорса, д. 8, кв. 3) и место работы (слесарь завода «Калибр»).

*Проанализируйте представленную информацию и оцените собранные доказательства. Сформулируйте общие и частные версии.*



Автономная некоммерческая организация  
профессионального образования  
«МОСКОВСКИЙ ОБЛАСТНОЙ ФИНАНСОВО-ЮРИДИЧЕСКИЙ  
ИНСТИТУТ»

---

СОГЛАСОВАНО  
Протокол согласования с  
Отделом МВД России  
по району Внуково г. Москвы  
от 11 апреля 2023 г.

УТВЕРЖДЕНО  
Приказом Директора МФЮИ  
от 16 мая 2023 г. № 10-05/23

**ФОНД ОЦЕНОЧНЫХ СРЕДСТВ**

по учебной дисциплине

**ОП.10. Безопасность жизнедеятельности**

для специальности

**40.02.02 Правоохранительная деятельность**

базовой подготовки

Фонд оценочных средств рассмотрен на заседании кафедры общих математических и естественнонаучных дисциплин

Протокол № 5 от 11 апреля 2023 г.

Заведующий кафедрой: к.п.н., доцент Архипова Е.М.

Фонд оценочных средств разработан на основе Федерального государственного образовательного стандарта среднего профессионального образования (далее – ФГОС СПО) по специальности 40.02.02 Правоохранительная деятельность, утвержденного Приказом Минобрнауки России от 12.05.2014 № 509 (зарегистрирован Министерством юстиции Российской Федерации 21.08.2014, регистрационный № 33737)

Разработчик: Бадаев Р.Ф, преподаватель

Эксперты:

Внутренняя экспертиза: Е.М. Архипова преподаватель

Внешняя экспертиза: Горбулинская Ирина Николаевна, к.ю.н, доцент, доцент кафедры технико-криминалистического обеспечения экспертных исследований Московского университета МВД России имени В.Я. Кикотя

## 1. Перечень компетенций

Код	Наименование результата обучения
ПК.1.1.	Юридически квалифицировать факты, события и обстоятельства. Принимать решения и совершать юридические действия в точном соответствии с законом.
ПК.1.2.	Обеспечивать соблюдение законодательства субъектами права.
ПК.1.3.	Осуществлять реализацию норм материального и процессуального права.
ПК.1.4.	Обеспечивать законность и правопорядок, безопасность личности, общества и государства, охранять общественный порядок.
ПК.1.5.	Осуществлять оперативно-служебные мероприятия в соответствии с профилем подготовки.
ПК.1.6.	Применять меры административного пресечения правонарушений, включая применение физической силы и специальных средств.
ПК.1.7.	Обеспечивать выявление, раскрытие и расследование преступлений и иных правонарушений в соответствии с профилем подготовки.
ПК.1.8.	Осуществлять технико-криминалистическое и специальное техническое обеспечение оперативно-служебной деятельности.
ПК.1.9.	Оказывать первую (доврачебную) медицинскую помощь.
ПК.1.10.	Использовать в профессиональной деятельности нормативные правовые акты и документы по обеспечению режима секретности в Российской Федерации.
ПК.1.11.	Обеспечивать защиту сведений, составляющих государственную тайну, сведений конфиденциального характера и иных охраняемых законом тайн.
ПК.1.12.	Осуществлять предупреждение преступлений и иных правонарушений на основе использования знаний о закономерностях преступности, преступного поведения и методов их предупреждения, выявлять и устранять причины и условия, способствующие совершению правонарушений.
ПК.1.13.	Осуществлять свою профессиональную деятельность во взаимодействии с сотрудниками правоохранительных органов, органов местного самоуправления, с представителями общественных объединений, с муниципальными органами охраны общественного порядка, трудовыми коллективами, гражданами.
ПК 2.1.	Осуществлять организационно-управленческие функции в рамках малых групп, как в условиях повседневной служебной деятельности, так и в нестандартных условиях, экстремальных ситуациях.
ПК 2.2.	Осуществлять документационное обеспечение управленческой деятельности.
ОК 1.	Понимать сущность и социальную значимость своей будущей профессии, проявлять к ней устойчивый интерес.
ОК 2.	Понимать и анализировать вопросы ценностно-мотивационной сферы.
ОК 3.	Организовывать собственную деятельность, выбирать типовые методы и способы выполнения профессиональных задач, оценивать их эффективность и качество.
ОК 4.	Принимать решения в стандартных и нестандартных ситуациях, в том числе ситуациях риска, и нести за них ответственность.

ОК 5.	Проявлять психологическую устойчивость в сложных и экстремальных ситуациях, предупреждать и разрешать конфликты в процессе профессиональной деятельности.
ОК 6.	Осуществлять поиск и использование информации, необходимой для эффективного выполнения профессиональных задач, профессионального и личностного развития.
ОК 7.	Использовать информационно-коммуникационные технологии в профессиональной деятельности.
ОК 8.	Правильно строить отношения с коллегами, с различными категориями граждан, в том числе с представителями различных национальностей и конфессий.
ОК 9.	Устанавливать психологический контакт с окружающими.
ОК 10.	Адаптироваться к меняющимся условиям профессиональной деятельности.
ОК 11.	Самостоятельно определять задачи профессионального и личностного развития, заниматься самообразованием, осознанно планировать повышение квалификации.
ОК 12.	Выполнять профессиональные задачи в соответствии с нормами морали, профессиональной этики и служебного этикета.
ОК 13.	Проявлять нетерпимость к коррупционному поведению, уважительно относиться к праву и закону.
ОК 14.	Организовывать свою жизнь в соответствии с социально значимыми представлениями о здоровом образе жизни, поддерживать должный уровень физической подготовленности, необходимый для социальной и профессиональной деятельности.

## 2. Планируемые результаты обучения

В результате освоения дисциплины обучающийся должен: **уметь:**

- организовывать и проводить мероприятия по защите работающих и населения от негативных воздействий чрезвычайных ситуаций;
- предпринимать профилактические меры для снижения уровня опасностей различного вида и их последствий в профессиональной деятельности и быту;
- использовать средства индивидуальной и коллективной защиты от оружия массового поражения;
- применять первичные средства пожаротушения;
- ориентироваться в перечне военно-учетных специальностей и самостоятельно определять среди них родственные полученной специальности;
- применять профессиональные знания в ходе исполнения обязанностей военной службы на воинских должностях в соответствии с полученной специальностью;
- владеть способами бесконфликтного общения и саморегуляции в повседневной деятельности и экстремальных условиях военной службы;
- оказывать первую помощь пострадавшим;

**знать:**

- принципы обеспечения устойчивости объектов экономики, прогнозирования развития событий и оценки последствий при техногенных чрезвычайных ситуациях и стихийных явлениях, в том числе в условиях противодействия терроризму как серьезной угрозе национальной безопасности России;



- основные виды потенциальных опасностей и их последствия в профессиональной деятельности и быту, принципы снижения вероятности их реализации;
- основы военной службы и обороны государства;
- задачи и основные мероприятия гражданской обороны; способы защиты населения от оружия массового поражения;
- меры пожарной безопасности и правила безопасного поведения при пожарах;
- организацию и порядок призыва граждан на военную службу и поступления на нее в добровольном порядке;
- основные виды вооружения, военной техники и специального снаряжения, состоящих на вооружении (оснащении) воинских подразделений, в которых имеются военно-учетные специальности, родственные специальностям СПО;
- область применения получаемых профессиональных знаний при исполнении обязанностей военной службы;
- порядок и правила оказания первой помощи пострадавшим.

### 3. ПАСПОРТ ФОНДА ОЦЕНОЧНЫХ СРЕДСТВ

Результаты обучения (освоенные умения, усвоенные знания)	ПК, ОК	Наименование темы	Уровень освоения темы	Наименование оценочного средства	
				Текущий контроль (поурочный)	Промежуточная аттестация (в конце семестра по учебному плану)
1	2	3	4	5	6
<p><b>умения:</b></p> <ul style="list-style-type: none"> <li>- организовывать и проводить мероприятия по защите работающих и населения от негативных воздействий чрезвычайных ситуаций;</li> <li>- предпринимать профилактические меры для снижения уровня опасностей различного вида и их последствий в профессиональной деятельности и быту;</li> <li>- использовать средства индивидуальной и коллективной защиты от оружия массового поражения;</li> <li>- применять первичные средства пожаротушения;</li> <li>- ориентироваться в перечне военно-учетных специальностей и самостоятельно определять среди них родственные полученной специальности;</li> <li>- применять профессиональные знания в ходе исполнения обязанностей военной службы на воинских должностях в соответствии с полученной специальностью;</li> <li>- владеть способами бесконфликтного общения и саморегуляции в повседневной деятельности и экстремальных условиях военной службы;</li> <li>- оказывать первую помощь пострадавшим;</li> </ul> <p><b>знания:</b></p> <ul style="list-style-type: none"> <li>- принципы обеспечения устойчивости объектов экономики, прогнозирования развития событий и оценки последствий при техногенных чрезвычайных ситуациях и стихийных явлениях, в том числе в условиях</li> </ul>	<p>ОК 1 - 14 ПК 1.1 – 1.13, ПК 2.1 – 2.2</p>	<p>Раздел 1. Чрезвычайные ситуации мирного и военного времени, организация защиты населения.</p>	<p>1, 2, 3</p>	<p>- устный опрос - тест - решение разноуровневых задач (заданий) - решение кейс-задач</p>	
	<p>ОК 1 - 14 ПК 1.1 – 1.13, ПК 2.1 – 2.2</p>	<p>Раздел 2. Основы военной службы</p>	<p>1, 2, 3</p>	<p>- устный опрос - тест - решение разноуровневых задач (заданий) - решение кейс-задач</p>	
	<p>ОК 1 - 14 ПК 1.1 – 1.13, ПК 2.1 – 2.2</p>	<p>Раздел 3. Основы медицинских знаний и оказание первой медицинской помощи</p>	<p>1, 2, 3</p>	<p>- устный опрос - тест - решение разноуровневых задач (заданий) - решение кейс-задач</p>	

<p>противодействия терроризму как серьезной угрозе национальной безопасности России;</p> <ul style="list-style-type: none"> <li>- основные виды потенциальных опасностей и их последствия в профессиональной деятельности и быту, принципы снижения вероятности их реализации;</li> <li>- основы военной службы и обороны государства;</li> <li>- задачи и основные мероприятия гражданской обороны; способы защиты населения от оружия массового поражения;</li> <li>- меры пожарной безопасности и правила безопасного поведения при пожарах;</li> <li>- организацию и порядок призыва граждан на военную службу и поступления на нее в добровольном порядке;</li> <li>- основные виды вооружения, военной техники и специального снаряжения, состоящих на вооружении (оснащении) воинских подразделений, в которых имеются военно-учетные специальности, родственные специальностям СПО;</li> <li>- область применения получаемых профессиональных знаний при исполнении обязанностей военной службы;</li> <li>- порядок и правила оказания первой помощи пострадавшим.</li> </ul>								
<b>Промежуточная аттестация</b>								<b>зачет</b>

# 1. Оценочные средства для текущего контроля

## 4.1. Тесты письменные

**1. Инструкция по выполнению:** Тест включает 15 вопросов, для каждого из которых представлено несколько вариантов ответов. Вам необходимо внимательно прочитать вопрос, выбрать правильный с Вашей точки зрения ответ, в тестовой форме указать номер правильного ответа напротив номера соответствующего вопроса.

Время выполнения – 30 минут.

### 2. Банк тестов

#### Тема 1.3. Основные принципы и нормативная база защиты населения от чрезвычайных ситуаций

**1. Создание в стране условий для предотвращения или максимального снижения потерь и ущерба, сохранение объектов, необходимых для устойчивого функционирования экономики и выживания населения в военное время является ...**

- А) целью государственной политики в области ГО
- Б) функцией министерства по чрезвычайным ситуациям
- В) задачей министерства обороны в военное время

**2. Единая государственная система предупреждения и ликвидации чрезвычайных ситуаций (РСЧС) предназначена:**

- А) для защиты населения и территорий от чрезвычайных ситуаций природного, техногенного и иного характера
- Б) обеспечения в мирное время защиты населения, территорий и окружающей среды, материальных и культурных ценностей государства
- В) для обучения населения мерам защиты от воздействия вредных факторов

**3. Основная цель функционирования РСЧС:**

- А) обеспечение гарантированной безопасности и условий нормальной жизнедеятельности человека, общества, государства при любых угрозах и воздействиях техногенного и природного характера
- Б) обеспечить безопасные условия труда
- В) гарантировать безопасность человека на отдыхе

**4. Создание ГО России и ее структурных подразделений:**

- А) 1951 г.
- Б) 1961 г.
- В) 1971 г.

**5. Год формирования Международной организации гражданской обороны-МОГО:**

- А) 1958 г.
- Б) 1971 г.
- В) 1972 г.

**6. Решение о проведении эвакуационных мероприятий в чрезвычайных ситуациях федерального уровня принимают:**

- А) органы государственной власти
- Б) органы местного самоуправления
- В) правительство Российской Федерации

**7. Принятие решения о привлечении вооруженных сил для ликвидации чрезвычайной ситуации принимают:**

- А) Президент России
- Б) министерство по чрезвычайным ситуациям
- В) министерство вооруженных сил

**8. Общественные объединения участвуют при ликвидации чрезвычайной ситуации:**

- А) под руководством службы по чрезвычайным ситуациям
- Б) самостоятельно
- В) под руководством местного самоуправления

**9. Время создания Местной противовоздушной обороны (МПВО) СССР, положивший начало ГО России:**

- А) 24 февраля 1929 г.
- Б) 4 октября 1932 г.
- В) 30 мая 1945 г.

**10. Обучение работников организаций по действию в чрезвычайных ситуациях обязаны проводить:**

- А) органы местного самоуправления
- Б) организации
- В) служба по чрезвычайным ситуациям

#### **Тема 1.4. Обеспечение устойчивости функционирования объектов экономики**

**1. Экономическая безопасность как политико-экономическая категория – это:**

- А) система экономических отношений между хозяйствующими субъектами по поводу производства благ и услуг
- Б) система экономических отношений между хозяйствующими субъектами по поводу реализации и защиты их интересов в условиях неопределенности и рискогенности среды
- В) система экономических отношений между людьми по поводу удовлетворения потребностей
- Г) система экономических отношений по поводу присвоения факторов и результатов производств

**2. Функцией экономической безопасности является:**

- А) административная
- Б) стимулирующая
- В) инновационная
- Г) экономическая

**3. Экономическая безопасность государства это:**

- А) состояние защищенности жизненно важных интересов личности, общества и государства от внутренних и внешних угроз
- Б) теоретические и практические принципы защиты общества от внешних и внутренних угроз

В) обеспечение выполнения функций создания механизмов защиты и управления этими механизмами

Г) системный подход к учету различных угроз и обеспечение безопасности

**4. Уровни безопасности по территориальным масштабам:**

А) международная, национальная и частная

Б) безопасность страны, города, деревни

В) безопасность отдельного хозяйства, производства, дома

Г) лесных насаждений, городских структур

**5. Содержание понятия «Безопасность» в зависимости от сфер общественной жизни:**

А) военная, политическая, научно-техническая, энергетическая безопасность

Б) экологическая, информационная и демографическая безопасность

В) правовая, криминологическая, культурная, интеллектуальная и другие виды безопасности

**6. Угрозы теневой экономики национальной безопасности России:**

А) рост преступности, в том числе организованной и детской, воровства, мошенничества, нелегальное трудоустройство, сращивание государственной бюрократии с теневой экономикой

Б) снижение доходной и контроль над расходной частью бюджета, уклонение от налогов, обход таможенных правил, ухудшение управляемости экономикой

В) снижение уровня и качества жизни, разрушение системы социального обеспечения, формирование агрессивной информационной среды, разрушение правосознания и морали

Г) все вышеперечисленное вместе

**7. Конкуренция:**

А) добросовестная и недобросовестная

Б) законная и незаконная

В) макро и микроэкономическая

Г) значимая и незначительная

**1. В ближайшие годы предполагается снижение влияния такой угрозы экономической безопасности Российской Федерации, как:**

А) нестабильная инвестиционная активность

Б) износ основных фондов и нарастание техногенных катастроф

В) нарастание корпоративного долга

Г) увеличение внутреннего долга из-за выпуска новых видов ГЦБ

**2. Государственная стратегия экономической безопасности Российской Федерации была утверждена Указом Президента РФ в:**

А) 1992 г.

Б) 1996 г.

В) 1997 г.

Г) 2000 г.

**3. К национальным интересам России в сфере экономики относятся:**

- А) повышение благосостояния и качества жизни населения
- Б) устойчивость финансово-банковской системы
- В) потери производственного потенциала
- Г) утечка капитала

**4. Россия занимает ведущее место по следующим индикаторам:**

- А) объемы экспорта топливно-энергетических ресурсов и металлов
- Б) развитый внутренний рынок товаров и услуг
- В) объемы добываемых и запасы полезных ископаемых (газа, нефти)
- Г) размеры территории и численность населения

**5. В состав пороговых значений индикаторов экономической безопасности страны в социальной сфере не входит:**

- А) продолжительность жизни населения
- Б) уровень безработицы по методологии МОТ
- В) доля населения с уровнем доходов ниже прожиточного минимума
- Г) соотношение доходов 10 % наиболее обеспеченного и 10 % наименее обеспеченного населения

**3. Критерии оценки:**

$$K = (\text{количество верных ответов}) / (\text{общее количество ответов}) * 100$$

Коэффициент	Количество верных ответов	Оценка
1-0,9	15 - 14	5 (отлично)
0,71-0,89	11 - 13	4 (хорошо)
0,6-0,7	8 - 10	3 (удовлетворительно)
0-0,69	0 - 7	2 (неудовлетворительно)

**4.2 Вопросы для опроса (устного)**

**1. Описание:** на устный опрос отводится 15 – 20 минут. При опросе обучающийся может воспользоваться самостоятельно подготовленным конспектом по соответствующей теме (если подготовка конспекта входила в самостоятельную работу)

**2. Вопросы для устного опроса:**

**Тема 1.1. Чрезвычайные ситуации природного, техногенного и военного характера**

1. Чрезвычайные ситуации природного и техногенного характера, причины и их возможные последствия.
2. Основные виды потенциальных опасностей и их последствия в профессиональной деятельности и быту.
3. Опасные природные явления.
4. Техногенные опасности и угрозы (радиационно-опасные объекты, химически опасные объекты, пожаро- и взрывоопасные объекты, газо- и нефтепроводы, транспорт, гидротехнические сооружения, объекты коммунального хозяйства).
5. Чрезвычайные ситуации военного характера.
6. Опасности, возникающие при ведении военных действий или вследствие этих действий (прямые, косвенные, связанные с изменением среды обитания людей).

7. Ядерное, химическое, бактериологическое оружие.
8. Обычные средства поражения.
9. Международный и внутригосударственный терроризм.
10. Мероприятия по предупреждению возникновения и развития чрезвычайных ситуаций

### **Тема 1.2. Защита населения от негативных воздействий чрезвычайных ситуаций**

1. МЧС России – федеральный орган управления в области защиты населения и территорий от чрезвычайных ситуаций.
2. Основные задачи МЧС России в области гражданской обороны, защиты населения и территорий от чрезвычайных ситуаций.
3. Единая государственная система предупреждения и ликвидации чрезвычайных ситуаций (РСЧС).
4. Задачи РСЧС, силы и средства.
5. Гражданская оборона, её структура и задачи по защите населения от опасностей, возникающих при ведении военных действий или вследствие этих действий.

### **Тема 1.3. Основные принципы и нормативная база защиты населения от чрезвычайных ситуаций**

1. Законодательные акты и нормативно-техническая документация по действиям в чрезвычайных ситуациях.
2. Основные положения Федеральных Законов «О защите населения и территории от чрезвычайных ситуаций природного и техногенного характера» и «О гражданской обороне».
3. Основные мероприятия, проводимые в Российской Федерации по защите населения от чрезвычайных ситуаций.
4. Инженерная защита населения.
5. Мероприятия медицинской защиты, мероприятия по обеспечению пожарной безопасности.
6. Правила безопасного поведения при пожарах.
6. Комплекс стандартов «БЧС» - «Безопасность в чрезвычайных ситуациях».
7. Задачи и содержание комплекса «БЧС».
8. Организация и выполнение эвакуационных мероприятий.
9. Организация аварийно-спасательных и других неотложных работ в зонах чрезвычайных ситуаций.

### **Тема 1.4. Обеспечение устойчивости функционирования объектов экономики**

1. Понятие об устойчивости объектов экономики в чрезвычайной ситуации.
2. Факторы, определяющие стабильность функционирования технических систем и бытовых объектов.
3. Критерии устойчивости.
4. Принципы обеспечения устойчивости объектов экономики, прогнозирования развития событий и оценки последствий при техногенных чрезвычайных ситуациях и стихийных явлениях, в том числе в условиях противодействия терроризму как серьёзной угрозе национальной безопасности России.
5. Основные мероприятия, обеспечивающие повышение устойчивости объектов экономики.
6. Обеспечение надёжной защиты рабочих и служащих, повышение надёжности инженерно-технического комплекса.
7. Системы непрерывного контроля.
8. Резервирование бытовых и технических объектов.
9. Подготовка объектов к переводу на аварийный режим работы, подготовка к восстановлению нарушенного производства.



## **Тема 2.1. Основы обороны государства**

1. Национальная безопасность и национальные интересы России.
2. Угрозы национальной безопасности России.
3. Обеспечение национальных интересов России.
4. Военная доктрина Российской Федерации.
5. Военная организация Российской Федерации.
6. Вооруженные силы России, их структура и предназначение.
7. Виды и рода войск Вооруженных сил России.
8. Основные виды вооружения, военной техники и специального снаряжения, состоящих на вооружении (оснащении) воинских подразделений, в которых имеются военно-учетные специальности, родственные специальностям СПО.

## **Тема 2.2. Организация воинского учета и военная служба**

1. Воинский учет.
2. Организация медицинского освидетельствования и медицинского обследования граждан при постановке их на воинский учет и при призыве на воинскую службу.
3. Обязательная и добровольная подготовка граждан к военной службе.
4. Прохождение военной службы по призыву и по контракту.
5. Основные виды воинской деятельности.
6. Перечень военно-учетных специальностей.
7. Обеспечение безопасности военной службы.
8. Обязательное государственное страхование жизни и здоровья военнослужащих.
10. Правовые основы военной службы.
11. Воинская обязанность, её основные составляющие.
12. Требования военной деятельности, предъявляемые к физическим, психологическим и профессиональным качествам военнослужащего.
13. Общие должностные и специальные обязанности военнослужащих.
14. Статус военнослужащего.
15. Права и ответственность военнослужащего.
16. Международные правила поведения военнослужащего в бою.

## **Тема 2.3. Военно-патриотическое воспитание молодежи**

1. Боевые традиции Вооруженных сил России.
2. Патриотизм и верность воинскому долгу – основные качества защитника Отечества.
3. Дружба, воинское товарищество – основы боевой готовности частей и подразделений.
4. Воинские символы и ритуалы.

## **Тема 3.1. Первая медицинская помощь при ранениях, несчастных случаях и заболеваниях**

1. Первая медицинская помощь при ранениях, несчастных случаях и заболеваниях.
2. Способы временной остановки кровотечения.
3. Обработка ран.
4. Профилактика шока.
5. Первая медицинская помощь при травмах опорно-двигательного аппарата.
6. Первая медицинская помощь при остановке сердца.
7. Правила проведения базовой сердечно-легочной реанимации.
8. Первая медицинская помощь при массовых поражениях.

9. Характеристика ситуаций, при которых возможно массовое поражение людей.
10. Правила оказания само- и взаимопомощи в различных чрезвычайных ситуациях природного и техногенного характера, в условиях военного времени.

### **3. Критерии оценки:**

- Оценка **«отлично»**: - глубокое и прочное усвоение материала темы или раздела;
- полные, последовательные, грамотные, логически излагаемые аргументированные ответы;
  - демонстрация обучающимся знаний в объеме пройденной программы и дополнительно рекомендованной литературы;
  - воспроизведение учебного материала с требуемой степенью точности.
- Оценка **«хорошо»**: - наличие несущественных ошибок, не достаточно аргументированные ответы на вопросы;
- демонстрация обучающимся знаний в объеме пройденной программы;
  - четкое изложение учебного материала.
- Оценка **«удовлетворительно»**: - наличие несущественных ошибок в ответе, отсутствие аргументации, но достаточно грамотное и логичное изложение;
- демонстрация обучающимся недостаточно полных знаний по пройденной программе, отсутствие аргументации;
  - не структурированное, не грамотное и не логичное изложение учебного материала при ответе.
- Оценка **«неудовлетворительно»**: - незнание материала темы или раздела;
- серьезные ошибки при ответе.

## **4.3 Разноуровневые задачи (задания)**

### **1. Описание:** решение задач

**Задание 1.** Составьте в тетради две таблицы. В первой расположите перечень важнейших компетенций (знаний, умений), которые Вам лично дает изучение курса БЖ. Во второй пере, числите те выгоды, которые дает специалисту освоение этих компетенций по БЖ.

**Задание 2.** Дополните этот перечень, опираясь на свои мысли и мнения товарищей.

**Задание 3.** Проставьте в каждой строке оценку значимости каждого положения лично для Вас и планов Вашей жизни, используя обычную пятибалльную шкалу оценок (чем важнее, тем выше оценка).

**Задание 4.** Обсудите с товарищами, какие пункты по, казались вам самыми полезными. Можно подсчитать сумму баллов всех ответивших по отдельным пунктам, чтобы выявить их важность (рейтинг).

**Задание 5.** Исходя из опыта своей жизни, определите, ка, кие из перечисленных видов безопасности представляют наибольший интерес для Вас и Вы хотели бы изучить меры по их обеспечению. Средства индивидуальной и коллективной безопасности (защиты) — это технические, правовые, организационные, медицинские, подручные и иные средства, используемые для недопущения или уменьшения воздействия на объект опасных факторов. К ним относятся: ограждения, охрана, оружие, сигнализация, правовые запреты, убежища, спецодежда, освещение, фильтры, лекарства и т.д.

**Задание 6.** Приведите примеры из своей жизни, когда Вам приходилось использовать или видеть применение средств безопасности. Обеспечение безопасности — проведение

комплекса организационных, экономических, технических, правовых, охранных, санитарно-гигиенических, эпидемиологических и иных мероприятий, направленных на обеспечение защиты населения, объектов экономики и инфраструктуры, окружающей природной среды от опасных факторов и ситуаций.

**Задание 7.** Приведите примеры перечисленных видов мероприятий по обеспечению безопасности, которые Вам приходится наблюдать в образовательном учреждении, общезитии.

**Задание 8.** Найдите примеры, как небольшие опасные ситуации под воздействием накопления опасных факторов и не, принятия своевременных мер защиты и контроля превратились в ЧС крупного масштаба. Курсивом даны ключевые слова для поиска в Интернете: наводнение в Крымске; убийство десантника в Пугачеве.

**Задание 9.** Расскажите, по каким причинам названные выше (и иные) ОС под воздействием накопления опасных факто, ров и неприятия своевременных мер защиты и контроля превратились в ЧС крупного масштаба.

**Задание 10.** Заполните схему классификации ЧС, приведите примеры.

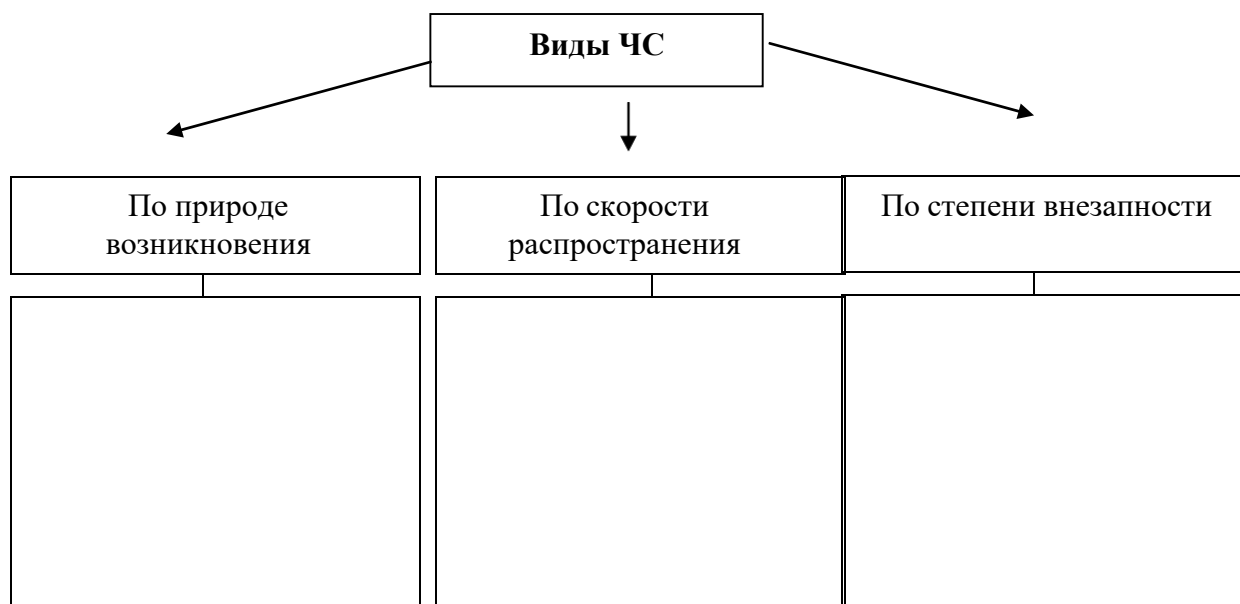

**Задание 11.** Заполните Таблицу «Классификация чрезвычайных ситуаций по масштабу и степени последствии»:

Зона ЧС	Количество пострадавших, чел.	Материальный ущерб, руб.
1.		
2. Межмуниципального характера		5 -500 млн.
3.		
4.		
5. Межрегионального характера		
6.	≥ 500	

**Задание 12.** Изучите, какие опасности характерны для региона проживания (пребывания). Какие из этих опасностей чаще всего приводят к возникновению чрезвычайных ситуаций? Заполните Таблицу.

Виды опасности	Возможные последствия и их описание

**Задание 13.** На рисунке представлена схема соотношения гипоцентра и эпицентра землетрясения, направление распространения сейсмических волн. Укажите, под какими буквами представлены гипоцентр и эпицентр, сейсмические волны.

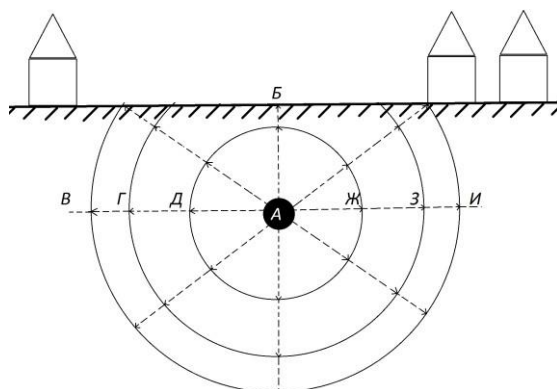

1. Гипоцентр землетрясения \_\_\_\_.
2. Эпицентр землетрясения \_\_\_\_.
3. Сейсмические волны \_\_\_\_\_.

**Задание 14.** Ответьте на поставленные вопросы, впишите в кроссворд правильные слова – определения.

**По горизонтали:**

1. Разрушительное природное и/или природно-антропогенное явление значительного масштаба, в результате которого может возникнуть или возникла угроза жизни и здоровью людей, может произойти разрушение или уничтожение материальных ценностей и компонентов окружающей среды называется стихийным .....
2. Потери (убытки) в производственной и непроизводственной сфере жизнедеятельности человека, вред окружающей природной среде, причиненные в результате аварии, природного стихийного бедствия, чрезвычайной ситуации и исчисляемые в денежном эквиваленте
3. Совокупность всех форм и видов деятельности человека.
4. Явления, процессы, объекты, свойства предметов, способные в определенных условиях причинить ущерб здоровью человека, разрушительно действовать на определенную среду (природную, социальную, производственную и т.д.).
5. Возможность воздействия на человека неблагоприятных или несовместимых с жизнью факторов называется ..... опасностью.
6. .... о потенциальной опасности говорит, что любая деятельность человека потенциально опасна.
7. Отношение тех или иных нежелательных последствий в единицу времени к возможному числу событий.
8. Пространство, в котором создаются опасности

9. Пространство, в котором находится человек.
10. Случившееся поражение людей, непредвиденное событие, неожиданное стечение обстоятельств, повлекшее телесное повреждение или смерть называется несчастным .....
11. Событие (авария, стихийное бедствие и др.) с трагическими последствиями.

**По вертикали:**

1. Опасность, риск которой является приемлемым.

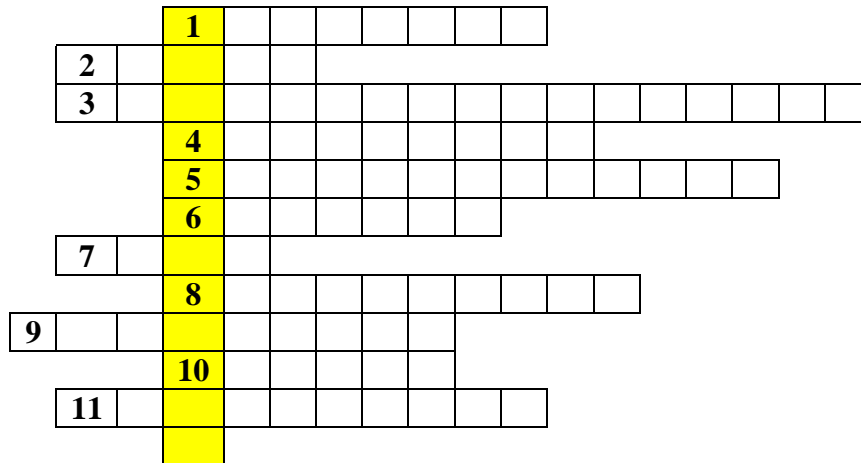

**Задание 15.** Запишите в тетрадь схему классификации природных пожаров.

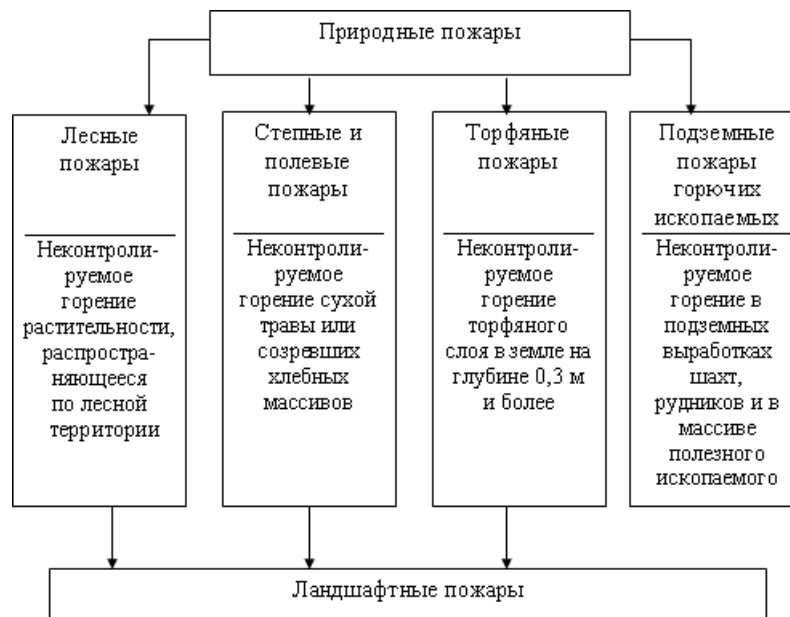

**Задание 16.** Используя учебную литературу, заполните Таблицу и ответьте на вопросы.

Сила и скорость лесных пожаров

Сила низового, верхового пожара		Скорость распространения пламени, м/мин	Высота пламени, м
Сильный	Низовой		
	Верховой		
Средний	Низовой		
	Верховой		
Слабый	Низовой		
	Верховой		

Как вы считаете, что характерно для крупных пожаров? Были ли крупные лесные пожары в Московской области в текущем году? Каковы причины их возникновения?

**Задание 17.** На территории возможного затопления выделяют **зону катастрофического затопления**, то есть часть зоны, в пределах которой распространяется волна прорыва, вызывающая массовую гибель людей, разрушение зданий и сооружений, уничтожение материальных ценностей. Время, в течение которого местность может находиться под водой, колеблется от нескольких часов до нескольких суток.

После прекращения подъёма наступает более или менее длительный **период движения потока**. Он будет тем длительнее, чем больше объём водохранилища (пока оттуда не вытечет вся вода). **Спад уровня воды** – последняя фаза образования зоны затопления.



Рис. Схема распространения волны прорыва

Запишите действия населения до и после возникновения волны прорыва.

**Задание 18.** Назовите антропогенные, техногенные и природные причины возникновения пожаров и взрывов, заполните схему, используя учебную литературу.

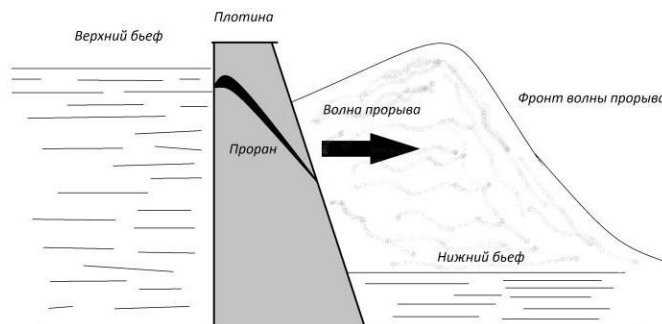

Антропогенные	Техногенные	Природные

**Задание 19.** Заполните Таблицу, используя учебную литературу.

Поведение до, во время и после возникновения пожара, взрыва		
До пожара (профилактика возникновения)	Во время пожара, взрыва	После пожара, взрыва

---



---



---

**Задание 20.** Основные факторы дорожно-транспортной безопасности. Отметьте основные факторы дорожно-транспортной безопасности, используя учебную литературу:

---



---



---

**Задание 21.** Аварии на городском транспорте и автотранспорте и поведение населения при их возникновении.  
 А) Запишите причины возникновения аварий на городском транспорте (автобусе, троллейбусе, трамвае, городском маршрутном такси).

---



---

Б) Используя учебную литературу, запишите в таблицу поведение населения для предотвращения аварий и при аварии на городском транспорте.

Действия населения для предотвращения аварий и в случае возникновения аварии на городском транспорте

Действия для предотвращения аварий на городском транспорте	Действия при аварии

**Задание 22.** Запишите в тетрадь информацию о самообороне в криминальных ситуациях.

Укажите, какие действия рассматриваются как самооборона, а какие нет?

Каждый человек имеет право на сохранение своего достоинства, чести, здоровья, жизни. Гарантированные Конституцией РФ права человека защищает закон. Вопросы самообороны, защита прав личности регламентируются в различных статьях Уголовного кодекса РФ, например в ст. 37, «Необходимая оборона».

Согласно этой статье, **не является преступлением** причинение вреда посягающему лицу в состоянии необходимой обороны, то есть при защите личности и прав обороняющегося или других лиц, охраняемых законом интересов общества или государства от общественно опасного посягательства, если при этом не было допущено превышение пределов необходимой обороны. Право на необходимую оборону имеют в равной мере все лица независимо от их профессиональной или иной специальной подготовки и служебного положения. Это право принадлежит лицу независимо от возможности избежать общественно опасного посягательства или обратиться за помощью к другим лицам или органам власти.

**Превышением пределов необходимой обороны признаются** умышленные действия, явно несоответствующие характеру и степени общественной опасности посягательства.

Используя учебную литературу, запишите основные правила самообороны:

---

---

---

---

---

Современное законодательство дает гражданам России право на использование средств самозащиты от неправомерных посягательств. Следует помнить, что на территории РФ запрещено использовать в качестве оружия для самообороны кистени, кастеты, сурикены, бумеранги и иные специальные предметы ударнодробящего и метательного действия, газовое оружие и баллончики, снаряженные нервно-паралитическими, отравляющими и другими веществами, не разрешенными Министерством здравоохранения РФ, а также газовое оружие, способное причинять вред средней тяжести человеку, находящемуся на расстоянии более 1 м.

Используя дополнительную литературу, заполните схему на рисунке по характеристике средств самозащиты и особенностях их применения.







Рис. Средства самозащиты гражданского населения

## 2. Критерии оценки.

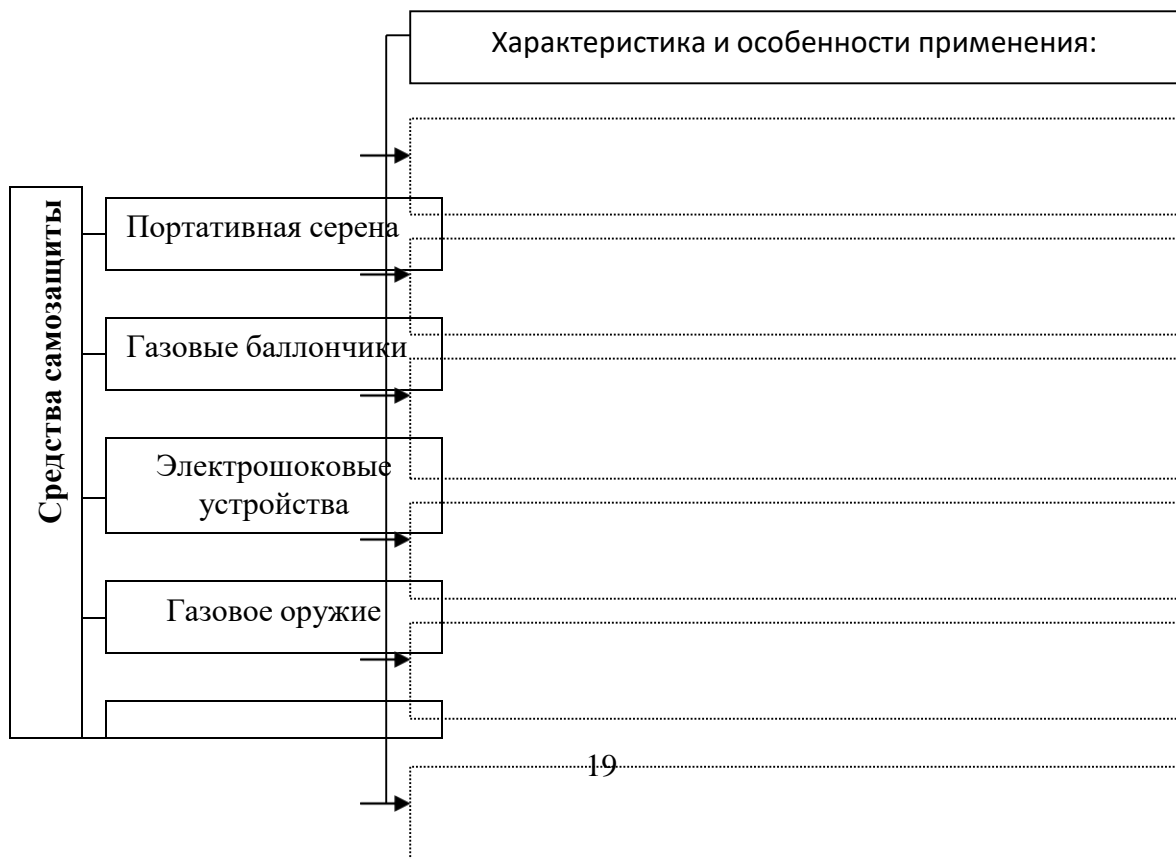
Оценка «**отлично**» - ответ на задачу логичен, студент проявляет глубокое знание профессиональных терминов, понятий, категорий, концепций и теорий. Развернуто аргументирует выдвигаемые выводы и решения, приводит убедительные аргументы, опираясь на уголовный закон. Делает содержательные выводы. Демонстрирует уверенные знания нормативных правовых актов и специальной литературы. Речь грамотна, используется профессиональная лексика.

Оценка «**хорошо**» - обоснование решения задачи предоставлено недостаточно полно. Выводы правильны. Выдвигаемые положения аргументированы, однако имеется непоследовательность анализа. Демонстрирует знание нормативных правовых актов и специальной литературы. Речь грамотна, используется преимущественно профессиональная лексика.

Оценка «**удовлетворительно**» - ответ недостаточно логически выстроен. Студент обнаруживает слабость в развернутом раскрытии профессиональных понятий. Выдвигаемые положения декларируются, но не аргументируются. Ответ носит преимущественно теоретический характер, непременно к конкретному делу. Знания специальной литературы не проявлены. Профессиональная лексика используется эпизодически.

Оценка «**неудовлетворительно**» - в ответе недостаточно раскрыты профессиональные понятия, категории. Студент проявляет стремление подменить научное обоснование раскрываемого вопроса рассуждениями обыденно-повседневного бытового характера. Ответ содержит ряд серьезных неточностей. Выводы поверхностны. Знания нормативных правовых актов не проявлены. Профессиональная лексика не используется.

## 4.4 Ситуационные задачи

### 1. Описание: решение задач

#### Задача 1.

*Оцените данную ЧС по трем признакам (классификациям) – причине возникновения, временным характеристикам, масштабам и тяжести.*

В результате наводнения в августе 2016 года в индийском штате Бихар число жертв стихийного бедствия составило 95 человек. Всего от природного бедствия пострадали 3,3 млн. человек в 14 районах штата. Наибольшее количество погибших зарегистрировано в округе Пурния – 28. В результате наводнений были повреждены свыше 16 тыс. домов. Власти организовали 464 лагеря по оказанию помощи пострадавшим. Повреждено 200 тыс. га посевов на полях.

#### Задача 2.

*Оцените данную ЧС по трем признакам (классификациям) – причине возникновения, временным характеристикам, масштабам и тяжести.*

В ноябре 2016 года в Свердловской области из-за аварии на теплосетях города Кушва жители многоквартирного жилого дома и детский сад остались без тепла, в строениях

произошла разморозка внутридомовых теплосетей.

На ликвидацию всех последствий аварий ремонтникам потребовалось более 20 часов. Часть жильцов переселилась к родственникам, часть разместились в здании школы, часть оставалась в своих квартирах. Причинен материальный ущерб имуществу граждан, пострадавших не было.

### **Задача 3.**

Вы направляетесь в университет на автотранспорте. В результате аварии произошло разрушение металлических конструкций автобуса. Вы не пострадали, но пассажир рядом с вами оказался травмирован, кость цела, но на руке кровоточащая рана, ярко-красная кровь (алая) резкими толчками вытекает из предплечья. Каковы Ваши действия при оказании первой помощи?

### **Задача 4.**

Во время строительства на даче ваш друг порезал ногу стеклом. У него течет темно-вишневая кровь равномерной непрерывной струей. У вас с собой большая косынка или кусок ткани. Что вы будете делать?

### **Задача 5.**

В детском летнем лагере во время игры ребенок поранил пальцы. Кровь вытекает медленно, по каплям. Ваши действия?

### **Задача 6.**

Во время игры во дворе ребенок упал с гаражей с высоты более 1,5 м. При осмотре Вы выяснили, что ребенок сознания не теряет, переломов костей и вывихов нет, но ребенок бледен, потеет, у него дыхание частое и поверхностное, пульс частый. Что вы будете делать?

### **Задача 7.**

Во время урока физкультуры ребенок получил поверхностную рану коленей и локтей. Какова первая помощь при таких ранах?

### **Задача 8.**

Автомобиль, на котором вы ехали, попал в ДТП. Рядом сидящий с вами пассажир стукнулся головой о спинку впереди стоящего сидения, он жалуется на головокружение, шум в ушах, головную боль. У него бледное лицо, суженные зрачки, дыхание поверхностное и неглубокое. Что вы будете делать?

### **Задача 9.**

Вы ушибли голень. Что будете делать?

### **Задача 10.**

Вы катались на коньках, после падения на лед почувствовали боль в голеностопном суставе, через пол часа нога в этом месте опухла. Что вы будете делать?

### **Задача 11.**

Вы катались на коньках и упали на руки, сильно ударившись локтем. При этом почувствовали резкую боль не можете двигать руку в суставе, она изменила свою форму. Что Вы будете делать?

### **Задача 12.**

Зимой вы следуете домой. Пешеход впереди вас поскользывается и падает. При обследовании пострадавшего выясняется, что он не может пошевелить рукой, у него

возникает резкая боль, рука деформирована в области предплечья. Ваши действия?

**Задача 13.**

Во время проведения занятия в университете, звучит сигнал ГО – «Внимание все!» – произошла утечка аварийно химически опасных веществ (АХОВ) на заводе «Уралмаш». Ваш сокурсник жалуется на кашель, першение и боль в горле, слезотечение и резь в глазах, боли в груди, головную боль и головокружение. Ваши действия?

**Задача 14.**

На даче вы затопили печь. Внезапно Вы почувствовали головокружение, тошноту, мышечную слабость. Что делать?

**Задача 15.**

Во время аварии на химическом производстве рабочий получил ожог: А) Соляной кислотой.

Б) Фосфором.

В) Едким натрием.

Опишите действия медицинского персонала по оказанию первой помощи пострадавшему.

**Задача 16.**

Во время аварии на Белоярской АЭС произошла утечка радиоактивных веществ. Опишите неотложные действия населения при радиационном поражении и лучевом ожоге.

**Задача 17.**

Вы проходили мимо электрической вышки. Заметили обрыв электросетей и рабочего на земле. Вероятно, во время ремонта на электросетях рабочий получил электротравму. Ваши действия?

**Задача 18.**

Пожилой человек ехавший с вами в трамвае внезапно начинает жаловаться на головокружение и падает на пол. Ваши действия?

**Задача 19.**

При укусе пчелы у ребенка возникла угроза анафилактического шока. Каковы Ваши действия по оказанию первой медицинской помощи?

**Задача 20.**

Во время перемены школьник почувствовал сильную резкую боль в животе, тошноту, рвоту. Опишите действия учителя по оказанию первой помощи.

**Задача 21.**

При сгорании 1 л этилированного бензина в атмосферу выбрасывается 1 г свинца (q). Каков объем воздуха будет загрязнен, если автомобиль проехал 200 км? Расход бензина составляет 0,1 л на 1 км, ПДК свинца – 0,0007 мг/м<sup>3</sup>.

**Задача 22.**

Водоем, в котором разводили товарную рыбу, был загрязнен сточными водами, содержащими 10 мг фтора (М F). Можно ли употреблять эту рыбу в пищу, если на каждой ступени пищевой цепи происходит накопление токсичных веществ в 10-кратном размере (если принять что рыба питается водорослями)?

Площадь водоема 100 м<sup>2</sup> (S), глубина его 10 м (h), ПДК фтора в рыбе 10 мг/кг, плотность воды 1000 кг/м<sup>3</sup> (p).

**Задача 23.**

В результате аварийного сброса сточных вод, в которых содержалось 60 г сурьмы (М сурьмы), было загрязнено пастбище площадью 1000 м<sup>2</sup> (S), глубина проникновения вод составляет 0,5 м (h). Можно ли пить молоко коров, которые паслись на этом пастбище, если на каждом звене пищевой цепи происходит накопление токсичных веществ в 10-кратном размере (почва – трава – корова)? ПДК сурьмы в молоке 0,05мг/кг.

**Задача 24.**

Во время отдыха на природе вас застала гроза. Ваши действия по сохранению личной безопасности в подобной ситуации?

**Задача 25.**

Вы уезжаете на некоторое время в отпуск. *Перечислите меры уменьшающие риск квартирных краж.*

**Задача 26.** Во время занятий со школьниками поступил телефонный звонок об угрозе террористического акта. Опишите ваши действия по обеспечению безопасности детей и личной безопасности. Задача 2. 26 февраля 2001, Хасавюрт: вооруженный мужчина ворвался в школу и взял в заложники шесть учеников. В результате штурма преступник был схвачен, никто из школьников не пострадал. Опишите действия учителя и детей в данной ситуации по обеспечению безопасности. *Как вы думаете, какие меры необходимо предпринять, чтобы предотвратить подобные ситуации в будущем?*

**Задача 27.** Июнь 2013 г. Тысячи человек принимают участие в антиправительственной акции протеста в Стамбуле. Демонстранты собираются на площади Таксим. Волнения в стране не прекращаются вот уже девятый день подряд. *Опишите Ваши действие по обеспечению личной безопасности, если Вы оказались в толпе вооруженных демонстрантов.*

**Задача 28.** Ребенок катался на горке зимой, придя домой, жалуется на боль в области голени. Выяснилось что он сильно ушиб ногу во время катания. Нога сохранила свою подвижность, но ребенок испытывает боль. *Опишите ваши действия для облегчения симптомов ушиба у ребенка?*

**Задача 29.** Во время дорожно-транспортного происшествия у человека произошел вывих плечевого сустава. Пострадавший испытывает резкую боль, рука в суставе деформирована, возможно повреждены окружающие сустав связки и мышцы. *Опишите ваши действия по первой помощи пострадавшим.*

**Задача 30.** Во время каникул группа подростков играла в недостроенном доме. Один из детей оступился и упал с высоты 2 метров на спину. Дети позвали взрослого и вызвали скорую помощь. Ребенок жалуется на боль в спине, усиливающуюся при движениях корпуса. Возникла угроза компрессионного перелома позвоночника. *Опишите, какие действия нельзя предпринимать в данной ситуации. Как необходимо транспортировать пострадавшего ребенка?*

**Задача 31.** Во время игры на улице ребенок нашел стеклянные пузырьки с неизвестной жидкостью. Часть жидкости попала на руки ребенка, он жалуется на боль, кожа в месте попадания покраснела и немного отекла. Опишите ваши действия по первой помощи пострадавшему ребенку.

**Задача 32.** Во время сдачи экзамена Ваш однокурсник жалуется на тошноту, затуманивание зрения или мелькание «мушек» перед глазами, звон в ушах. Он жалуется на слабость, кожные покровы бледные, пульс слабый. *Опишите ваши действия по первой помощи при обмороке.*

**Задача 33.** *Каковы симптомы «острого живота»? Какие действия по первой помощи необходимо предпринять, а какие категорически противопоказаны?*

**Задача 34.** Вы возвращаетесь домой поздно вечером после занятий в университете. *Опишите ваши действия для обеспечения личной безопасности и снижения риска нападения.*

**Задача 35.** Во время крупного спортивного мероприятия на стадионе «Локомотив» вы оказались в толпе фанатов. *Опишите ваши действия для обеспечения личной безопасности и снижения риска получения травм.*

**Задача 36.** Вы возвращаетесь на общественном транспорте домой в темное время суток, в вагоне не осталось пассажиров. *Опишите ваши действия для обеспечения личной безопасности.*

**Задача 37.** Вас захватили в заложники в здании кинотеатра. Ваши действия по сохранению личной безопасности и безопасности окружающих в подобной ситуации?

**Задача 38.** Вас похитили злоумышленники. *Ваши действия по сохранению личной безопасности и безопасности окружающих в подобной ситуации?*

**Задача 39.** *Назовите виды наказаний, назначаемые несовершеннолетним правонарушителям.*

**Задача 40.** *В каком случае при правонарушении родители ребенка несут административную ответственность?*

**Задача 41.** Вы находитесь в лесу с друзьями. Неожиданно вы видите дым и языки пламени, которые касаются стволов и крон деревьев. Ваши действия по сохранению личной безопасности и безопасности окружающих в подобной ситуации?

**Задача 42.** Отдыхая летом в деревне, вы увидели, что горит хлебное поле. Ваши действия по сохранению личной безопасности и безопасности окружающих в подобной ситуации?

## **2. Критерии оценки.**

Оценка «**отлично**» - ответ на задачу логичен, студент проявляет глубокое знание профессиональных терминов, понятий, категорий, концепций и теорий. Развернуто аргументирует выдвигаемые выводы и решения, приводит убедительные аргументы, опираясь на уголовный закон. Делает содержательные выводы. Демонстрирует уверенные знания нормативных правовых актов и специальной литературы. Речь грамотна, используется профессиональная лексика.

Оценка «**хорошо**» - обоснование решения задачи предоставлено недостаточно полно. Выводы правильны. Выдвигаемые положения аргументированы, однако имеется непоследовательность анализа. Демонстрирует знание нормативных правовых актов и специальной литературы. Речь грамотна, используется преимущественно профессиональная лексика.

Оценка **«удовлетворительно»** - ответ недостаточно логически выстроен. Студент обнаруживает слабость в развернутом раскрытии профессиональных понятий. Выдвигаемые положения декларируются, но не аргументируются. Ответ носит преимущественно теоретический характер, неприменимо к конкретному делу. Знания специальной литературы не проявлены. Профессиональная лексика используется эпизодически.

Оценка **«неудовлетворительно»** - в ответе недостаточно раскрыты профессиональные понятия, категории. Студент проявляет стремление подменить научное обоснование раскрываемого вопроса рассуждениями обыденно-повседневного бытового характера. Ответ содержит ряд серьезных неточностей. Выводы поверхностны. Знания нормативных правовых актов не проявлены. Профессиональная лексика не используется.

## 5. Оценочные средства для промежуточной аттестации

### 5.1. Зачет

**1. Описание:** зачет состоит из двух частей:

Первая часть – тестирование (10 вопросов),

Вторая часть – практическое задание. Форма проведения – письменно.

На решение теста отводится 20 минут; на выполнение практического задания – 30 минут.

При выполнении практического задания обучающийся может воспользоваться конспектом лекций, нормативно-правовыми актами, специальной литературой по учебному предмету.

#### 2. Перечень вопросов тестирования:

**1. В БЖД изучаются:**

a. Опасности техногенного, природного, антропогенного и социального характера;

b. Социальные явления

c. Природные явления

d. Среда обитания человека

**2. Безопасность — это состояние человека, при котором:**

a. *С определенной вероятностью исключено проявление опасностей;*

b. Полностью исключено проявление всех опасностей;

c. Полностью исключено проявление отдельных опасностей.

**3. Область существования живого вещества, включающая всю гидросферу, нижнюю часть атмосферы и верхнюю часть литосферы:**

a. Сфера разума

b. Биосфера

c. Ноосфера

d. Астеносфера

**4. Процедура распознавания и количественная оценка негативных воздействий среды обитания:**

a. Идентификация опасностей;

b. Ликвидация опасностей;

c. Защита от опасностей;

d. Определение риска.

**5. Научная дисциплина, изучающая трудовые процессы с целью оптимизации орудий и условий труда, повышения эффективности трудовой деятельности и сохранения здоровья работающих — это:**

a. Физиология труда

b. Токсикология

c. Охрана труда

d. Эргономика

**6. Умственный труд оценивается по показателю**

a. Сложности.

b. Тяжести;

c. *Напряженности;*

d. Динамической нагрузке;

**7. К химическим опасным и вредным факторам относятся:**

a. Вирусы, бактерии;

b. Радиоактивные вещества и ионизирующие излучения;

c. Режущие предметы.

d. Вредные вещества, используемые в технологических процессах;

**8. Шум, вибрация, электромагнитное излучение являются:**

a. Химическими опасными факторами;

b. Психофизиологическими опасными факторами.

c. Физическими опасными факторами;

d. Механическими опасными факторами;

**9. Принципы, направленные на непосредственное предотвращение действия опасностей:**

a. Принципы технические;

b. Принципы ориентирующие;

c. Принципы управленческие.

d. Принципы организационные;

**10. Происшествие в технической системе, сопровождающееся гибелью людей:**

a. Авария

b. Отказ;

c. Катастрофа.

d. Инцидент;

**11. Возникновение в среде новых, чуждых для данной среды физических, химических или биологических компонентов или превышение естественного уровня их концентраций в среде, приводящее к негативным последствиям:**

a. Эрозия

b. Стихийное бедствие

c. Загрязнение

d. Интродукция

**12. Признаки опасности:**

a. Многопричинность

b. Возможность нанесения вреда здоровью;

c. Чувство страха

d. Защитный рефлекс

**13. Негативный фактор, приводящий к травме или гибели:**

a. Критический.

b. Вредный;

c. Опасный;

d. Допустимый;

**14. При выполнении физической работы отравление вредными веществами, находящимися в атмосфере, происходит:**

a. Интенсивность и тяжесть физической работы не влияют на скорость отравления;

b. Быстрее

c. Медленнее



d. Зависит от вида вещества.

**15. Какие принципы обеспечения безопасности относятся к организационным:**

- a. Принцип компенсации.
- b. Изменение технологии;
- c. Принцип защиты расстоянием;
- d. Принцип защиты временем;

**16. Тип комбинированного действия вредных веществ, когда одно вещество усиливает действие другого:**

- a. Антагонизм;
- b. Независимое действие.
- c. Суммация;
- d. Синергизм;

**17. Канцерогенные вещества вызывают:**

- a. Инфекционные заболевания;
- b. Мутации;
- c. Образование злокачественных опухолей;
- d. Аллергические заболевания.

**18. Определите правильную последовательность мероприятий по борьбе с шумом:**

*Выберите один или несколько ответов:*

- a. Создание карты шумового загрязнения; идентификация источников шума; разработка мероприятий по борьбе с шумом.
- b. Оценка уровня шума; разработка мероприятий по борьбе с шумом.
- c. Идентификация источников шума; измерение уровня шума от источника; разработка мероприятий по борьбе с шумом.

**19. К эндемическим заболеваниям относят:**

- a. СПИД;
- b. Сифилис.
- c. Ботулизм;
- d. Клещевой энцефалит;

**20. Максимальная концентрация вещества в воздухе, которая при ежедневном воздействии в течение 8 часов (не более 41 часа в неделю) за весь период деятельности не вызывает заболеваний или отклонений в состоянии здоровья работающего и его потомства, называется:**

- a. ПДК максимальная разовая;
- b. ПДК средняя суточная;
- c. ПДК рабочей зоны;
- d. ПДУ.

**21. Область низкочастотных неслышимых звуковых колебаний с частотой меньше 16 Гц, негативно воздействующих на организм человека — это:**

- a. Ультразвук;
- b. Вибрация;
- c. Шум.
- d. Инфразвук;

**22. К ионизирующим излучениям относят:**

- a. Инфракрасное излучение;
- b. Рентгеновское излучение;
- c. Излучение оптического диапазона;
- d. Гамма-излучение.

**23. При внутреннем облучении наибольшую опасность для человека представляет:**

- a.  $\beta$ -излучение;
- b. Рентгеновское излучение.
- c.  $\alpha$  — излучение;
- d.  $\gamma$ -излучение;

**24. Лучевая болезнь имеет:**

- a. Быстротечный характер с летальным исходом
- b. Всегда затяжной характер;
- c. Бессимптомный характер.
- d. Быстротечный характер с последующим выздоровлением;

**25. Сила тока при постоянном напряжении с увеличением сопротивления:**

- a. Уменьшается, а затем увеличивается
- b. Уменьшается
- c. Остается постоянной
- d. Увеличивается;

**26. Ток величиной в 100 мА считается:**

- a. Неощутимым;
- b. Болезненным.
- c. Смертельным;
- d. Пороговым;

**27. Разряд зрительной работы определяется:**

- a. Временем работы;
- b. Уровнем освещенности рабочего места;
- c. Размером объекта различения;
- d. Напряжением зрительного аппарата.

**28. Условия воздушной среды, которые обуславливают оптимальный обмен веществ в организме человека, и при которых отсутствуют неприятные ощущения и напряженность системы терморегуляции, называют:**

- a. Оптимальные;
- b. Вредные;
- c. Допустимые;
- d. Травмирующие.

**29. Нарушение нормальных условий жизнедеятельности людей на определенной территории, вызванное аварией, катастрофой, стихийным или экологическим бедствием, а также массовыми инфекционными заболеваниями, которые могут привести к людским и материальным потерям — это:**

- a. Несчастный случай;
- b. Аварийная ситуация.
- c. Чрезвычайная ситуация (ЧС);

d. Чрезвычайное происшествие;

**30. Мероприятия по удалению из окружающей среды токсичных веществ — это:**

- a. Дегазация;
- b. Дезактивация;
- c. Дератизация;
- d. Дезинфекция

**31. Мероприятия по уничтожению нежелательных грызунов на определенной территории — это:**

- a. Дезактивация.
- b. Дезинфекция;
- c. Дезинсекция;
- d. Дератизация;

**32. Во время ликвидации последствий ЧС при одновременном загрязнении среды химическими и радиоактивными веществами в первую очередь осуществляется:**

- a. Дератизация.
- b. Дезактивация;
- c. Дегазация;
- d. Дезинфекция;

**33. Внутреннее облучение организма связано:**

*Выберите один или несколько ответов:*

- a. С вдыханием радиоактивных веществ, содержащихся в воздухе;
- b. С проникновением радиоактивных веществ через кожу;
- c. С употреблением зараженных продуктов питания и воды.

**34. К поражающим факторам пожара относятся:**

*Выберите один или несколько ответов:*

- a. Обрушение конструкций;
- b. Высокая температура;

**35. Вода как огнетушащее вещество не используется при тушении:**

**Выберите один ответ:**

- a. Деревянных построек
- b. Нефтепродуктов
- c. Леса

**36. Система анализа и оценки рабочих мест для проведения оздоровительных мероприятий, ознакомления работающих с условиями труда, сертификации производственных объектов, подтверждения или отмены права предоставления компенсаций и льгот работникам, занятым на тяжелых работах и работах с вредными и опасными условиями труда — это:**

- a. Сертификация рабочих мест.
- b. Паспортизация рабочих мест;
- c. Лицензирование рабочих мест;
- d. Аттестация рабочих мест;

**37. Вероятность реализации опасной ситуации — это**

- a. Аварийная ситуация.
- b. Риск;

- c. Отказ;
- d. Идентификация опасности;

**38. Документ, в котором отражены характер и масштабы опасностей на промышленном объекте и мероприятия по обеспечению промышленной безопасности и готовности к действиям в техногенных чрезвычайных ситуациях — это:**

- a. Технический паспорт;
- b. Декларация промышленной безопасности;
- c. Лицензия на деятельность;
- d. Экологический паспорт;

**39. Процедура установления соответствия намечаемой хозяйственной и иной деятельности установленным экологическим требованиям и определение допустимости реализации объекта — это:**

- a. Экологическая экспертиза;
- b. Экологическая паспортизация;
- c. Экологический мониторинг.
- d. Экологическая сертификация;

**40. Определение ЧС и критерии ЧС определены:**

a. ФЗ №68 «О защите населения и территорий от чрезвычайных ситуаций природного и техногенного характера».

- b. Конституцией РФ от 12 декабря 1993 года;
- c. ФЗ №7 «Об охране окружающей среды» от 2002 года.
- d. ФЗ №174 «Об экологической экспертизе» от 1995 года.

**41. Участки биосферы, измененные влиянием технических средств человека:**

- a. Техносфера;
- b. Ноосфера;
- c. Литосфера.
- d. Стратосфера;

**42. Озоновый слой, локализованный в стратосфере, защищает планету:**

- a. От космических тел;
- b. От избыточного количества излучения оптического диапазона;
- c. От космической пыли.
- d. От жесткого ультрафиолетового излучения;

**43. Деятельность МАГАТЭ должна обеспечивать:**

- a. Химическую безопасность на международном уровне;
- b. Охрану труда на всех уровнях.
- c. Биологическую безопасность на национальном уровне;
- d. Радиационную безопасность на международном уровне;

**44. Здоровье это:**

- a. Отсутствие у организма физических недостатков;
- b. Состояние полного физического, духовного и социального благополучия;
- c. Соблюдение правил здорового образа жизни;
- d. Возможность заниматься умственным и физическим трудом.

**45. Здоровье человека зависит:**

**Выберите один или несколько ответов:**

- a. От типа мировоззрения;
- b. От экологических факторов.
- c. От генетической информации, получаемой по наследству;
- d. От образа жизни;

**46. Признаки сотрясения головного мозга:**

- a. Психическое расстройство.
- b. Увеличение лимфатических узлов;
- c. Усиленное потоотделение;
- d. Головная боль и однократная рвота;

**47. При повреждении внутренних органов возникает:**

- a. Капиллярное кровотечение;
- b. Артериальное кровотечение;
- c. Смешанное кровотечение.
- d. Паренхиматозное кровотечение;

**48. Терроризм — это опасное явление:**

- a. Природного характера;
- b. Техногенного характера.
- c. Социального характера;

**49. При попадании на кожу концентрированной кислоты запрещено:**

- a. Вытирать кожу;
- b. Обработать ожог слабым щелочным раствором.
- c. Промывать ожог водой;

**50. Основной причиной увеличения числа суицидов в современном обществе является:**

- a. Пьянство.
- b. Отказ от веры в Бога и основанной на вероисповедании религии.
- c. Курение.
- d. Рост заболеваемости.

**3. Перечень практических заданий:**

**Задача.** На даче вы затопили печь. Внезапно Вы почувствовали головокружение, тошноту, мышечную слабость. *Что делать?*

**Задача.** Вы проходили мимо электрической вышки. Заметили обрыв электросетей и рабочего на земле. Вероятно, во время ремонта на электросетях рабочий получил электротравму. *Ваши действия?*

**Задача.** Пожилой человек ехавший с вами в трамвае внезапно начинает жаловаться на головокружение и падает на пол. *Ваши действия?*

**Задача.** При укусе пчелы у ребенка возникла угроза анафилактического шока. *Каковы Ваши действия по оказанию первой медицинской помощи?*

**Задача.** Во время перемены школьник почувствовал сильную резкую боль в животе, тошноту, рвоту. *Опишите действия учителя по оказанию первой помощи.*

**Задача.** Во время отдыха на природе вас застала гроза. *Ваши действия по сохранению личной безопасности в подобной ситуации?*

**Задача.** Вы уезжаете на некоторое время в отпуск. *Перечислите меры уменьшающие риск квартирных краж.*

**Задача.** Во время занятий со школьниками поступил телефонный звонок об угрозе террористического акта. Опишите ваши действия по обеспечению безопасности детей и личной безопасности. Задача 2. 26 февраля 2001, Хасавюрт: вооруженный мужчина ворвался в школу и взял в заложники шесть учеников. В результате штурма преступник был схвачен, никто из школьников не пострадал. Опишите действия учителя и детей в данной ситуации по обеспечению безопасности. *Как вы думаете, какие меры необходимо предпринять, чтобы предотвратить подобные ситуации в будущем?*

**Задача.** Июнь 2013 г. Тысячи человек принимают участие в антиправительственной акции протеста в Стамбуле. Демонстранты собираются на площади Таксим. Волнения в стране не прекращаются вот уже девятый день подряд. *Опишите Ваше действие по обеспечению личной безопасности, если Вы оказались в толпе вооруженных демонстрантов.*

**Задача.** Ребенок катался на горке зимой, придя домой, жалуется на боль в области голени. Выяснилось что он сильно ушиб ногу во время катания. Нога сохранила свою подвижность, но ребенок испытывает боль. *Опишите ваши действия для облегчения симптомов ушиба у ребенка?*

**Задача.** Во время дорожно-транспортного происшествия у человека произошел вывих плечевого сустава. Пострадавший испытывает резкую боль, рука в суставе деформирована, возможно повреждены окружающие сустав связки и мышцы. *Опишите ваши действия по первой помощи пострадавшим.*

**Задача.** Во время каникул группа подростков играла в недостроенном доме. Один из детей оступился и упал с высоты 2 метров на спину. Дети позвали взрослого и вызвали скорую помощь. Ребенок жалуется на боль в спине, усиливающуюся при движениях корпуса. Возникла угроза компрессионного перелома позвоночника. *Опишите, какие действия нельзя предпринимать в данной ситуации. Как необходимо транспортировать пострадавшего ребенка?*

**Задача.** Во время игры на улице ребенок нашел стеклянные пузырьки с неизвестной жидкостью. Часть жидкости попала на руки ребенка, он жалуется на боль, кожа в месте попадания покраснела и немного отекла. Опишите ваши действия по первой помощи пострадавшему ребенку.

**Задача.** Во время сдачи экзамена Ваш однокурсник жалуется на тошноту, затуманивание зрения или мелькание «мушек» перед глазами, звон в ушах. Он жалуется на слабость, кожные покровы бледные, пульс слабый. *Опишите ваши действия по первой помощи при обмороке.*

**Задача.** *Каковы симптомы «острого живота»? Какие действия по первой помощи необходимо предпринять, а какие категорически противопоказаны?*

**Задача.** Вы возвращаетесь домой поздно вечером после занятий в университете. *Опишите ваши действия для обеспечения личной безопасности и снижения риска нападения.*

**Задача.** Во время крупного спортивного мероприятия на стадионе «Локомотив» вы оказались в толпе фанатов. *Опишите ваши действия для обеспечения личной безопасности и снижения риска получения травм.*

**Задача.** Вы возвращаетесь на общественном транспорте домой в темное время суток, в вагоне не осталось пассажиров. *Опишите ваши действия для обеспечения личной безопасности.*

**Задача.** Вас захватили в заложники в здании кинотеатра. Ваши действия по сохранению личной безопасности и безопасности окружающих в подобной ситуации?

**Задача.** Вас похитили злоумышленники. *Ваши действия по сохранению личной безопасности и безопасности окружающих в подобной ситуации?*

**Оценка за практическое задание включает в себя:**

- ответ на задачу логичен, студент проявляет глубокое знание профессиональных терминов, понятий, категорий, концепций и теорий (1 балл)
- развернуто аргументирует выдвигаемые выводы и решения, приводит убедительные аргументы, опираясь на законодательство (1 балл)
- делает содержательные выводы (1 балл)
- демонстрирует уверенные знания нормативных правовых актов и специальной литературы (1 балл)
- речь грамотна, используется профессиональная лексика (1 балл).

**Общая оценка за зачет:** 50% (тест) + 50% (практическое задание).

## 40.02.02 Правоохранительная деятельность

(код и наименование специальности)

### ОП.10. Безопасность жизнедеятельности

(код и наименование дисциплины)

#### БИЛЕТ №1

##### 1. В БЖД изучаются:

- a. Опасности техногенного, природного, антропогенного и социального характера;
- b. Социальные явления
- c. Природные явления
- d. Среда обитания человека

##### 2. Безопасность — это состояние человека, при котором:

- a. *С определенной вероятностью исключено проявление опасностей;*
- b. Полностью исключено проявление всех опасностей;
- c. Полностью исключено проявление отдельных опасностей.

##### 3. Область существования живого вещества, включающая всю гидросферу, нижнюю часть атмосферы и верхнюю часть литосферы:

- a. Сфера разума
- b. Биосфера
- c. Ноосфера
- d. Астеносфера

##### 4. Процедура распознавания и количественная оценка негативных воздействий среды обитания:

- a. Идентификация опасностей;
- b. Ликвидация опасностей;
- c. Защита от опасностей;
- d. Определение риска.

##### 5. Научная дисциплина, изучающая трудовые процессы с целью оптимизации орудий и условий труда, повышения эффективности трудовой деятельности и сохранения здоровья работающих — это:

- a. Физиология труда
- b. Токсикология
- c. Охрана труда
- d. Эргономика

##### 6. Умственный труд оценивается по показателю

- a. Сложности.
- b. Тяжести;
- c. *Напряженности;*
- d. Динамической нагрузке;

##### 7. К химическим опасным и вредным факторам относятся:

- a. Вирусы, бактерии;
- b. Радиоактивные вещества и ионизирующие излучения;
- c. Режущие предметы.
- d. Вредные вещества, используемые в технологических процессах;

##### 8. Шум, вибрация, электромагнитное излучение являются:

- a. Химическими опасными факторами;
- b. Психофизиологическими опасными факторами.
- c. Физическими опасными факторами;
- d. Механическими опасными факторами;

##### 9. Принципы, направленные на непосредственное предотвращение действия опасностей:

- a. Принципы технические;



- b. Принципы ориентирующие;
- c. Принципы управленческие.
- d. Принципы организационные;

**10. Происшествие в технической системе, сопровождающееся гибелью людей:**

- a. Авария
- b. Отказ;
- c. Катастрофа.
- d. Инцидент;

**Задача.** На даче вы затопили печь. Внезапно Вы почувствовали головокружение, тошноту, мышечную слабость. *Что делать?*

## 40.02.02 Правоохранительная деятельность

(код и наименование специальности)

### ОП.10. Безопасность жизнедеятельности

(код и наименование дисциплины)

#### БИЛЕТ №2

**1. Участки биосферы, измененные влиянием технических средств человека:**

- a. Техносфера;
- b. Ноосфера;
- c. Литосфера.
- d. Стратосфера;

**2. Озоновый слой, локализованный в стратосфере, защищает планету:**

- a. От космических тел;
- b. От избыточного количества излучения оптического диапазона;
- c. От космической пыли.
- d. От жесткого ультрафиолетового излучения;

**3. Деятельность МАГАТЭ должна обеспечивать:**

- a. Химическую безопасность на международном уровне;
- b. Охрану труда на всех уровнях.
- c. Биологическую безопасность на национальном уровне;
- d. Радиационную безопасность на международном уровне;

**4. Здоровье это:**

- a. Отсутствие у организма физических недостатков;
- b. Состояние полного физического, духовного и социального благополучия;
- c. Соблюдение правил здорового образа жизни;
- d. Возможность заниматься умственным и физическим трудом.

**5. Здоровье человека зависит:**

*Выберите один или несколько ответов:*

- a. От типа мировоззрения;
- b. От экологических факторов.
- c. От генетической информации, получаемой по наследству;
- d. От образа жизни;

**6. Признаки сотрясения головного мозга:**

- a. Психическое расстройство.
- b. Увеличение лимфатических узлов;
- c. Усиленное потоотделение;
- d. Головная боль и однократная рвота;

**7. При повреждении внутренних органов возникает:**

- a. Капиллярное кровотечение;
- b. Артериальное кровотечение;
- c. Смешанное кровотечение.
- d. Паренхиматозное кровотечение;

**8. Терроризм — это опасное явление:**

- a. Природного характера;
- b. Техногенного характера.
- c. Социального характера;

**9. При попадании на кожу концентрированной кислоты запрещено:**

- a. Вытирать кожу;
- b. Обработать ожог слабым щелочным раствором.
- c. Промывать ожог водой;

**10. Основной причиной увеличения числа суицидов в современном обществе является:**

- a. Пьянство.
- b. Отказ от веры в Бога и основанной на вероисповедании религии.
- c. Курение.
- d. Рост заболеваемости.

**Задача.** Вы проходили мимо электрической вышки. Заметили обрыв электросетей и рабочего на земле. Вероятно, во время ремонта на электросетях рабочий получил электротравму. *Ваши действия?*

## 40.02.02 Правоохранительная деятельность

(код и наименование специальности)

### ОП.10. Безопасность жизнедеятельности

(код и наименование дисциплины)

#### БИЛЕТ №3

**1. Возникновение в среде новых, чуждых для данной среды физических, химических или биологических компонентов или превышение естественного уровня их концентраций в среде, приводящее к негативным последствиям:**

- a. Эрозия
- b. Стихийное бедствие
- c. Загрязнение
- d. Интродукция

**2. Признаки опасности:**

- a. Многопричинность
- b. Возможность нанесения вреда здоровью;
- c. Чувство страха
- d. Защитный рефлекс

**3. Негативный фактор, приводящий к травме или гибели:**

- a. Критический.
- b. Вредный;
- c. Опасный;
- d. Допустимый;

**4. При выполнении физической работы отравление вредными веществами, находящимися в атмосфере, происходит:**

- a. Интенсивность и тяжесть физической работы не влияют на скорость отравления;
- b. Быстрее
- c. Медленнее
- d. Зависит от вида вещества.

**5. Какие принципы обеспечения безопасности относятся к организационным:**

- a. Принцип компенсации.
- b. Изменение технологии;
- c. Принцип защиты расстоянием;
- d. Принцип защиты временем;

**6. Тип комбинированного действия вредных веществ, когда одно вещество усиливает действие другого:**

- a. Антагонизм;
- b. Независимое действие.
- c. Суммация;
- d. Синергизм;

**7. Канцерогенные вещества вызывают:**

- a. Инфекционные заболевания;
- b. Мутации;
- c. Образование злокачественных опухолей;
- d. Аллергические заболевания.

**8. Определите правильную последовательность мероприятий по борьбе с шумом:**

***Выберите один или несколько ответов:***

a. Создание карты шумового загрязнения; идентификация источников шума; разработка мероприятий по борьбе с шумом.

b. Оценка уровня шума; разработка мероприятий по борьбе с шумом.

c. Идентификация источников шума; измерение уровня шума от источника; разработка мероприятий по борьбе с шумом.

**9. К эндемическим заболеваниям относят:**

- a. СПИД;
- b. Сифилис.
- c. Ботулизм;
- d. Клещевой энцефалит;

**10. Максимальная концентрация вещества в воздухе, которая при ежедневном воздействии в течение 8 часов (не более 41 часа в неделю) за весь период деятельности не вызывает заболеваний или отклонений в состоянии здоровья работающего и его потомства, называется:**

- a. ПДК максимальная разовая;
- b. ПДК средняя суточная;
- c. ПДК рабочей зоны;
- d. ПДУ.

**Задача.** Пожилой человек ехавший с вами в трамвае внезапно начинает жаловаться на головокружение и падает на пол. *Ваши действия?*

## 40.02.02 Правоохранительная деятельность

(код и наименование специальности)

### ОП.10. Безопасность жизнедеятельности

(код и наименование дисциплины)

#### БИЛЕТ №4

**1. Мероприятия по уничтожению нежелательных грызунов на определенной территории — это:**

- a. Дезактивация.
- b. Дезинфекция;
- c. Дезинсекция;
- d. Дератизация;

**2. Во время ликвидации последствий ЧС при одновременном загрязнении среды химическими и радиоактивными веществами в первую очередь осуществляется:**

- a. Дератизация.
- b. Дезактивация;
- c. Дегазация;
- d. Дезинфекция;

**3. Внутреннее облучение организма связано:**

*Выберите один или несколько ответов:*

- a. С вдыханием радиоактивных веществ, содержащихся в воздухе;
- b. С проникновением радиоактивных веществ через кожу;
- c. С употреблением зараженных продуктов питания и воды.

**4. К поражающим факторам пожара относятся:**

*Выберите один или несколько ответов:*

- a. Обрушение конструкций;
- b. Высокая температура;

**5. Вода как огнетушащее вещество не используется при тушении:**

**Выберите один ответ:**

- a. Деревянных построек
- b. Нефтепродуктов
- c. Леса

**6. Система анализа и оценки рабочих мест для проведения оздоровительных мероприятий, ознакомления работающих с условиями труда, сертификации производственных объектов, подтверждения или отмены права предоставления компенсаций и льгот работникам, занятым на тяжелых работах и работах с вредными и опасными условиями труда — это:**

- a. Сертификация рабочих мест.
- b. Паспортизация рабочих мест;
- c. Лицензирование рабочих мест;
- d. Аттестация рабочих мест;

**7. Вероятность реализации опасной ситуации — это**

- a. Аварийная ситуация.
- b. Риск;
- c. Отказ;
- d. Идентификация опасности;

**8. Документ, в котором отражены характер и масштабы опасностей на промышленном объекте и мероприятия по обеспечению промышленной безопасности и готовности к действиям в техногенных чрезвычайных ситуациях — это:**

- a. Технический паспорт;
- b. Декларация промышленной безопасности;
- c. Лицензия на деятельность;

d. Экологический паспорт;

**9. Процедура установления соответствия намечаемой хозяйственной и иной деятельности установленным экологическим требованиям и определение допустимости реализации объекта — это:**

a. Экологическая экспертиза;

b. Экологическая паспортизация;

c. Экологический мониторинг.

d. Экологическая сертификация;

**10. Определение ЧС и критерии ЧС определены:**

a. ФЗ №68 «О защите населения и территорий от чрезвычайных ситуаций природного и техногенного характера».

b. Конституцией РФ от 12 декабря 1993 года;

c. ФЗ №7 «Об охране окружающей среды» от 2002 года.

d. ФЗ №174 «Об экологической экспертизе» от 1995 года.

**Задача.** При укусе пчелы у ребенка возникла угроза анафилактического шока.  
*Каковы Ваши действия по оказанию первой медицинской помощи?*

## 40.02.02 Правоохранительная деятельность

(код и наименование специальности)

### ОП.10. Безопасность жизнедеятельности

(код и наименование дисциплины)

#### БИЛЕТ №5

**1. Мероприятия по уничтожению нежелательных грызунов на определенной территории — это:**

- a. Дезактивация.
- b. Дезинфекция;
- c. Дезинсекция;
- d. Дератизация;

**2. Во время ликвидации последствий ЧС при одновременном загрязнении среды химическими и радиоактивными веществами в первую очередь осуществляется:**

- a. Дератизация.
- b. Дезактивация;
- c. Дегазация;
- d. Дезинфекция;

**3. Внутреннее облучение организма связано:**

*Выберите один или несколько ответов:*

- a. С вдыханием радиоактивных веществ, содержащихся в воздухе;
- b. С проникновением радиоактивных веществ через кожу;
- c. С употреблением зараженных продуктов питания и воды.

**4. К поражающим факторам пожара относятся:**

*Выберите один или несколько ответов:*

- a. Обрушение конструкций;
- b. Высокая температура;

**5. Вода как огнетушащее вещество не используется при тушении:**

**Выберите один ответ:**

- a. Деревянных построек
- b. Нефтепродуктов
- c. Леса

**6. Система анализа и оценки рабочих мест для проведения оздоровительных мероприятий, ознакомления работающих с условиями труда, сертификации производственных объектов, подтверждения или отмены права предоставления компенсаций и льгот работникам, занятым на тяжелых работах и работах с вредными и опасными условиями труда — это:**

- a. Сертификация рабочих мест.
- b. Паспортизация рабочих мест;
- c. Лицензирование рабочих мест;
- d. Аттестация рабочих мест;

**7. Вероятность реализации опасной ситуации — это**

- a. Аварийная ситуация.
- b. Риск;
- c. Отказ;
- d. Идентификация опасности;

**8. Документ, в котором отражены характер и масштабы опасностей на промышленном объекте и мероприятия по обеспечению промышленной безопасности и готовности к действиям в техногенных чрезвычайных ситуациях — это:**

- a. Технический паспорт;
- b. Декларация промышленной безопасности;
- c. Лицензия на деятельность;



d. Экологический паспорт;

**9. Процедура установления соответствия намечаемой хозяйственной и иной деятельности установленным экологическим требованиям и определение допустимости реализации объекта — это:**

a. Экологическая экспертиза;

b. Экологическая паспортизация;

c. Экологический мониторинг.

d. Экологическая сертификация;

**10. Определение ЧС и критерии ЧС определены:**

a. ФЗ №68 «О защите населения и территорий от чрезвычайных ситуаций природного и техногенного характера».

b. Конституцией РФ от 12 декабря 1993 года;

c. ФЗ №7 «Об охране окружающей среды» от 2002 года.

d. ФЗ №174 «Об экологической экспертизе» от 1995 года.

**Задача.** Во время перемены школьник почувствовал сильную резкую боль в животе, тошноту, рвоту. *Опишите действия учителя по оказанию первой помощи.*

## 40.02.02 Правоохранительная деятельность

(код и наименование специальности)

### ОП.10. Безопасность жизнедеятельности

(код и наименование дисциплины)

#### БИЛЕТ №6

##### 1. В БЖД изучаются:

- a. Опасности техногенного, природного, антропогенного и социального характера;
- b. Социальные явления
- c. Природные явления
- d. Среда обитания человека

##### 2. Безопасность — это состояние человека, при котором:

- a. *С определенной вероятностью исключено проявление опасностей;*
- b. Полностью исключено проявление всех опасностей;
- c. Полностью исключено проявление отдельных опасностей.

##### 3. Область существования живого вещества, включающая всю гидросферу, нижнюю часть атмосферы и верхнюю часть литосферы:

- a. Сфера разума
- b. Биосфера
- c. Ноосфера
- d. Астеносфера

##### 4. Процедура распознавания и количественная оценка негативных воздействий среды обитания:

- a. Идентификация опасностей;
- b. Ликвидация опасностей;
- c. Защита от опасностей;
- d. Определение риска.

##### 5. Научная дисциплина, изучающая трудовые процессы с целью оптимизации орудий и условий труда, повышения эффективности трудовой деятельности и сохранения здоровья работающих — это:

- a. Физиология труда
- b. Токсикология
- c. Охрана труда
- d. Эргономика

##### 6. Умственный труд оценивается по показателю

- a. Сложности.
- b. Тяжести;
- c. *Напряженности;*
- d. Динамической нагрузке;

##### 7. К химическим опасным и вредным факторам относятся:

- a. Вирусы, бактерии;
- b. Радиоактивные вещества и ионизирующие излучения;
- c. Режущие предметы.
- d. Вредные вещества, используемые в технологических процессах;

##### 8. Шум, вибрация, электромагнитное излучение являются:

- a. Химическими опасными факторами;
- b. Психофизиологическими опасными факторами.
- c. Физическими опасными факторами;
- d. Механическими опасными факторами;

##### 9. Принципы, направленные на непосредственное предотвращение действия опасностей:

- a. Принципы технические;

- b. Принципы ориентирующие;
- c. Принципы управленческие.
- d. Принципы организационные;

**10. Происшествие в технической системе, сопровождающееся гибелью людей:**

- a. Авария
- b. Отказ;
- c. Катастрофа.
- d. Инцидент;

**Задача.** Во время отдыха на природе вас застала гроза. *Ваши действия по сохранению личной безопасности в подобной ситуации?*

## 40.02.02 Правоохранительная деятельность

(код и наименование специальности)

### ОП.10. Безопасность жизнедеятельности

(код и наименование дисциплины)

#### БИЛЕТ №7

**1. Участки биосферы, измененные влиянием технических средств человека:**

- a. Техносфера;
- b. Ноосфера;
- c. Литосфера.
- d. Стратосфера;

**2. Озоновый слой, локализованный в стратосфере, защищает планету:**

- a. От космических тел;
- b. От избыточного количества излучения оптического диапазона;
- c. От космической пыли.
- d. От жесткого ультрафиолетового излучения;

**3. Деятельность МАГАТЭ должна обеспечивать:**

- a. Химическую безопасность на международном уровне;
- b. Охрану труда на всех уровнях.
- c. Биологическую безопасность на национальном уровне;
- d. Радиационную безопасность на международном уровне;

**4. Здоровье это:**

- a. Отсутствие у организма физических недостатков;
- b. Состояние полного физического, духовного и социального благополучия;
- c. Соблюдение правил здорового образа жизни;
- d. Возможность заниматься умственным и физическим трудом.

**5. Здоровье человека зависит:**

*Выберите один или несколько ответов:*

- a. От типа мировоззрения;
- b. От экологических факторов.
- c. От генетической информации, получаемой по наследству;
- d. От образа жизни;

**6. Признаки сотрясения головного мозга:**

- a. Психическое расстройство.
- b. Увеличение лимфатических узлов;
- c. Усиленное потоотделение;
- d. Головная боль и однократная рвота;

**7. При повреждении внутренних органов возникает:**

- a. Капиллярное кровотечение;
- b. Артериальное кровотечение;
- c. Смешанное кровотечение.
- d. Паренхиматозное кровотечение;

**8. Терроризм — это опасное явление:**

- a. Природного характера;
- b. Техногенного характера.
- c. Социального характера;

**9. При попадании на кожу концентрированной кислоты запрещено:**

- a. Вытирать кожу;
- b. Обработать ожог слабым щелочным раствором.
- c. Промывать ожог водой;

**10. Основной причиной увеличения числа суицидов в современном обществе является:**

- a. Пьянство.
- b. Отказ от веры в Бога и основанной на вероисповедании религии.
- c. Курение.
- d. Рост заболеваемости.

**Задача.** Вы уезжаете на некоторое время в отпуск. *Перечислите меры уменьшающие риск квартирных краж.*

## 40.02.02 Правоохранительная деятельность

(код и наименование специальности)

### ОП.10. Безопасность жизнедеятельности

(код и наименование дисциплины)

#### БИЛЕТ №8

**1. Возникновение в среде новых, чуждых для данной среды физических, химических или биологических компонентов или превышение естественного уровня их концентраций в среде, приводящее к негативным последствиям:**

- a. Эрозия
- b. Стихийное бедствие
- c. Загрязнение
- d. Интродукция

**2. Признаки опасности:**

- a. Многопричинность
- b. Возможность нанесения вреда здоровью;
- c. Чувство страха
- d. Защитный рефлекс

**3. Негативный фактор, приводящий к травме или гибели:**

- a. Критический.
- b. Вредный;
- c. Опасный;
- d. Допустимый;

**4. При выполнении физической работы отравление вредными веществами, находящимися в атмосфере, происходит:**

- a. Интенсивность и тяжесть физической работы не влияют на скорость отравления;
- b. Быстрее
- c. Медленнее
- d. Зависит от вида вещества.

**5. Какие принципы обеспечения безопасности относятся к организационным:**

- a. Принцип компенсации.
- b. Изменение технологии;
- c. Принцип защиты расстоянием;
- d. Принцип защиты временем;

**6. Тип комбинированного действия вредных веществ, когда одно вещество усиливает действие другого:**

- a. Антагонизм;
- b. Независимое действие.
- c. Суммация;
- d. Синергизм;

**7. Канцерогенные вещества вызывают:**

- a. Инфекционные заболевания;
- b. Мутации;
- c. Образование злокачественных опухолей;
- d. Аллергические заболевания.

**8. Определите правильную последовательность мероприятий по борьбе с шумом:**

***Выберите один или несколько ответов:***

a. Создание карты шумового загрязнения; идентификация источников шума; разработка мероприятий по борьбе с шумом.

b. Оценка уровня шума; разработка мероприятий по борьбе с шумом.

c. Идентификация источников шума; измерение уровня шума от источника; разработка мероприятий по борьбе с шумом.

**9. К эндемическим заболеваниям относят:**

- a. СПИД;
- b. Сифилис.
- c. Ботулизм;
- d. Клещевой энцефалит;

**10. Максимальная концентрация вещества в воздухе, которая при ежедневном воздействии в течение 8 часов (не более 41 часа в неделю) за весь период деятельности не вызывает заболеваний или отклонений в состоянии здоровья работающего и его потомства, называется:**

- a. ПДК максимальная разовая;
- b. ПДК средняя суточная;
- c. ПДК рабочей зоны;
- d. ПДУ.

**Задача.** Во время занятий со школьниками поступил телефонный звонок об угрозе террористического акта. Опишите ваши действия по обеспечению безопасности детей и личной безопасности. *Задача 2. 26 февраля 2001, Хасавюрт: вооруженный мужчина ворвался в школу и взял в заложники шесть учеников. В результате штурма преступник был схвачен, никто из школьников не пострадал. Опишите действия учителя и детей в данной ситуации по обеспечению безопасности. Как вы думаете, какие меры необходимо предпринять, чтобы предотвратить подобные ситуации в будущем?*

## 40.02.02 Правоохранительная деятельность

(код и наименование специальности)

### ОП.10. Безопасность жизнедеятельности

(код и наименование дисциплины)

#### БИЛЕТ №9

**1. Возникновение в среде новых, чуждых для данной среды физических, химических или биологических компонентов или превышение естественного уровня их концентраций в среде, приводящее к негативным последствиям:**

- a. Эрозия
- b. Стихийное бедствие
- c. Загрязнение
- d. Интродукция

**2. Признаки опасности:**

- a. Многопричинность
- b. Возможность нанесения вреда здоровью;
- c. Чувство страха
- d. Защитный рефлекс

**3. Негативный фактор, приводящий к травме или гибели:**

- a. Критический.
- b. Вредный;
- c. Опасный;
- d. Допустимый;

**4. При выполнении физической работы отравление вредными веществами, находящимися в атмосфере, происходит:**

- a. Интенсивность и тяжесть физической работы не влияют на скорость отравления;
- b. Быстрее
- c. Медленнее
- d. Зависит от вида вещества.

**5. Какие принципы обеспечения безопасности относятся к организационным:**

- a. Принцип компенсации.
- b. Изменение технологии;
- c. Принцип защиты расстоянием;
- d. Принцип защиты временем;

**6. Тип комбинированного действия вредных веществ, когда одно вещество усиливает действие другого:**

- a. Антагонизм;
- b. Независимое действие.
- c. Суммация;
- d. Синергизм;

**7. Канцерогенные вещества вызывают:**

- a. Инфекционные заболевания;
- b. Мутации;
- c. Образование злокачественных опухолей;
- d. Аллергические заболевания.

**8. Определите правильную последовательность мероприятий по борьбе с шумом:**

***Выберите один или несколько ответов:***

a. Создание карты шумового загрязнения; идентификация источников шума; разработка мероприятий по борьбе с шумом.

b. Оценка уровня шума; разработка мероприятий по борьбе с шумом.

c. Идентификация источников шума; измерение уровня шума от источника; разработка мероприятий по борьбе с шумом.



**9. К эндемическим заболеваниям относят:**

- a. СПИД;
- b. Сифилис.
- c. Ботулизм;
- d. Клещевой энцефалит;

**10. Максимальная концентрация вещества в воздухе, которая при ежедневном воздействии в течение 8 часов (не более 41 часа в неделю) за весь период деятельности не вызывает заболеваний или отклонений в состоянии здоровья работающего и его потомства, называется:**

- a. ПДК максимальная разовая;
- b. ПДК средняя суточная;
- c. ПДК рабочей зоны;
- d. ПДУ.

**Задача.** Июнь 2013 г. Тысячи человек принимают участие в антиправительственной акции протеста в Стамбуле. Демонстранты собираются на площади Таксим. Волнения в стране не прекращаются вот уже девятый день подряд. *Опишите Ваши действие по обеспечению личной безопасности, если Вы оказались в толпе вооруженных демонстрантов.*

## 40.02.02 Правоохранительная деятельность

(код и наименование специальности)

### ОП.10. Безопасность жизнедеятельности

(код и наименование дисциплины)

#### БИЛЕТ №10

**1. Мероприятия по уничтожению нежелательных грызунов на определенной территории — это:**

- a. Дезактивация.
- b. Дезинфекция;
- c. Дезинсекция;
- d. Дератизация;

**2. Во время ликвидации последствий ЧС при одновременном загрязнении среды химическими и радиоактивными веществами в первую очередь осуществляется:**

- a. Дератизация.
- b. Дезактивация;
- c. Дегазация;
- d. Дезинфекция;

**3. Внутреннее облучение организма связано:**

*Выберите один или несколько ответов:*

- a. С вдыханием радиоактивных веществ, содержащихся в воздухе;
- b. С проникновением радиоактивных веществ через кожу;
- c. С употреблением зараженных продуктов питания и воды.

**4. К поражающим факторам пожара относятся:**

*Выберите один или несколько ответов:*

- a. Обрушение конструкций;
- b. Высокая температура;

**5. Вода как огнетушащее вещество не используется при тушении:**

**Выберите один ответ:**

- a. Деревянных построек
- b. Нефтепродуктов
- c. Леса

**6. Система анализа и оценки рабочих мест для проведения оздоровительных мероприятий, ознакомления работающих с условиями труда, сертификации производственных объектов, подтверждения или отмены права предоставления компенсаций и льгот работникам, занятым на тяжелых работах и работах с вредными и опасными условиями труда — это:**

- a. Сертификация рабочих мест.
- b. Паспортизация рабочих мест;
- c. Лицензирование рабочих мест;
- d. Аттестация рабочих мест;

**7. Вероятность реализации опасной ситуации — это**

- a. Аварийная ситуация.
- b. Риск;
- c. Отказ;
- d. Идентификация опасности;

**8. Документ, в котором отражены характер и масштабы опасностей на промышленном объекте и мероприятия по обеспечению промышленной безопасности и готовности к действиям в техногенных чрезвычайных ситуациях — это:**

- a. Технический паспорт;
- b. Декларация промышленной безопасности;
- c. Лицензия на деятельность;

d. Экологический паспорт;

**9. Процедура установления соответствия намечаемой хозяйственной и иной деятельности установленным экологическим требованиям и определение допустимости реализации объекта — это:**

a. Экологическая экспертиза;

b. Экологическая паспортизация;

c. Экологический мониторинг.

d. Экологическая сертификация;

**10. Определение ЧС и критерии ЧС определены:**

a. ФЗ №68 «О защите населения и территорий от чрезвычайных ситуаций природного и техногенного характера».

b. Конституцией РФ от 12 декабря 1993 года;

c. ФЗ №7 «Об охране окружающей среды» от 2002 года.

d. ФЗ №174 «Об экологической экспертизе» от 1995 года.

**Задача.** Ребенок катался на горке зимой, придя домой, жалуется на боль в области голени. Выяснилось что он сильно ушиб ногу во время катания. Нога сохранила свою подвижность, но ребенок испытывает боль. *Опишите ваши действия для облегчения симптомов ушиба у ребенка?*

## 40.02.02 Правоохранительная деятельность

(код и наименование специальности)

### ОП.10. Безопасность жизнедеятельности

(код и наименование дисциплины)

#### БИЛЕТ №11

**1. Участки биосферы, измененные влиянием технических средств человека:**

- a. Техносфера;
- b. Ноосфера;
- c. Литосфера.
- d. Стратосфера;

**2. Озоновый слой, локализованный в стратосфере, защищает планету:**

- a. От космических тел;
- b. От избыточного количества излучения оптического диапазона;
- c. От космической пыли.
- d. От жесткого ультрафиолетового излучения;

**3. Деятельность МАГАТЭ должна обеспечивать:**

- a. Химическую безопасность на международном уровне;
- b. Охрану труда на всех уровнях.
- c. Биологическую безопасность на национальном уровне;
- d. Радиационную безопасность на международном уровне;

**4. Здоровье это:**

- a. Отсутствие у организма физических недостатков;
- b. Состояние полного физического, духовного и социального благополучия;
- c. Соблюдение правил здорового образа жизни;
- d. Возможность заниматься умственным и физическим трудом.

**5. Здоровье человека зависит:**

*Выберите один или несколько ответов:*

- a. От типа мировоззрения;
- b. От экологических факторов.
- c. От генетической информации, получаемой по наследству;
- d. От образа жизни;

**6. Признаки сотрясения головного мозга:**

- a. Психическое расстройство.
- b. Увеличение лимфатических узлов;
- c. Усиленное потоотделение;
- d. Головная боль и однократная рвота;

**7. При повреждении внутренних органов возникает:**

- a. Капиллярное кровотечение;
- b. Артериальное кровотечение;
- c. Смешанное кровотечение.
- d. Паренхиматозное кровотечение;

**8. Терроризм — это опасное явление:**

- a. Природного характера;
- b. Техногенного характера.
- c. Социального характера;

**9. При попадании на кожу концентрированной кислоты запрещено:**

- a. Вытирать кожу;
- b. Обработать ожог слабым щелочным раствором.
- c. Промывать ожог водой;

**10. Основной причиной увеличения числа суицидов в современном обществе является:**

- a. Пьянство.
- b. Отказ от веры в Бога и основанной на вероисповедании религии.
- c. Курение.
- d. Рост заболеваемости.

**Задача.** Во время дорожно-транспортного происшествия у человека произошел вывих плечевого сустава. Пострадавший испытывает резкую боль, рука в суставе деформирована, возможно повреждены окружающие сустав связки и мышцы. *Опишите ваши действия по первой помощи пострадавшим.*

## 40.02.02 Правоохранительная деятельность

(код и наименование специальности)

### ОП.10. Безопасность жизнедеятельности

(код и наименование дисциплины)

#### БИЛЕТ №12

##### 1. В БЖД изучаются:

- a. Опасности техногенного, природного, антропогенного и социального характера;
- b. Социальные явления
- c. Природные явления
- d. Среда обитания человека

##### 2. Безопасность — это состояние человека, при котором:

- a. *С определенной вероятностью исключено проявление опасностей;*
- b. Полностью исключено проявление всех опасностей;
- c. Полностью исключено проявление отдельных опасностей.

##### 3. Область существования живого вещества, включающая всю гидросферу, нижнюю часть атмосферы и верхнюю часть литосферы:

- a. Сфера разума
- b. Биосфера
- c. Ноосфера
- d. Астеносфера

##### 4. Процедура распознавания и количественная оценка негативных воздействий среды обитания:

- a. Идентификация опасностей;
- b. Ликвидация опасностей;
- c. Защита от опасностей;
- d. Определение риска.

##### 5. Научная дисциплина, изучающая трудовые процессы с целью оптимизации орудий и условий труда, повышения эффективности трудовой деятельности и сохранения здоровья работающих — это:

- a. Физиология труда
- b. Токсикология
- c. Охрана труда
- d. Эргономика

##### 6. Умственный труд оценивается по показателю

- a. Сложности.
- b. Тяжести;
- c. *Напряженности;*
- d. Динамической нагрузке;

##### 7. К химическим опасным и вредным факторам относятся:

- a. Вирусы, бактерии;
- b. Радиоактивные вещества и ионизирующие излучения;
- c. Режущие предметы.
- d. Вредные вещества, используемые в технологических процессах;

##### 8. Шум, вибрация, электромагнитное излучение являются:

- a. Химическими опасными факторами;
- b. Психофизиологическими опасными факторами.
- c. Физическими опасными факторами;
- d. Механическими опасными факторами;

##### 9. Принципы, направленные на непосредственное предотвращение действия опасностей:

- a. Принципы технические;

- b. Принципы ориентирующие;
- c. Принципы управленческие.
- d. Принципы организационные;

**10. Происшествие в технической системе, сопровождающееся гибелью людей:**

- a. Авария
- b. Отказ;
- c. Катастрофа.
- d. Инцидент;

**Задача.** Во время каникул группа подростков играла в недостроенном доме. Один из детей оступился и упал с высоты 2 метров на спину. Дети позвали взрослого и вызвали скорую помощь. Ребенок жалуется на боль в спине, усиливающуюся при движениях корпуса. Возникла угроза компрессионного перелома позвоночника. *Опишите, какие действия нельзя предпринимать в данной ситуации. Как необходимо транспортировать пострадавшего ребенка?*

## 40.02.02 Правоохранительная деятельность

(код и наименование специальности)

### ОП.10. Безопасность жизнедеятельности

(код и наименование дисциплины)

#### БИЛЕТ №13

##### 1. В БЖД изучаются:

- a. Опасности техногенного, природного, антропогенного и социального характера;
- b. Социальные явления
- c. Природные явления
- d. Среда обитания человека

##### 2. Безопасность — это состояние человека, при котором:

- a. *С определенной вероятностью исключено проявление опасностей;*
- b. Полностью исключено проявление всех опасностей;
- c. Полностью исключено проявление отдельных опасностей.

##### 3. Область существования живого вещества, включающая всю гидросферу, нижнюю часть атмосферы и верхнюю часть литосферы:

- a. Сфера разума
- b. Биосфера
- c. Ноосфера
- d. Астеносфера

##### 4. Процедура распознавания и количественная оценка негативных воздействий среды обитания:

- a. Идентификация опасностей;
- b. Ликвидация опасностей;
- c. Защита от опасностей;
- d. Определение риска.

##### 5. Научная дисциплина, изучающая трудовые процессы с целью оптимизации орудий и условий труда, повышения эффективности трудовой деятельности и сохранения здоровья работающих — это:

- a. Физиология труда
- b. Токсикология
- c. Охрана труда
- d. Эргономика

##### 6. Умственный труд оценивается по показателю

- a. Сложности.
- b. Тяжести;
- c. *Напряженности;*
- d. Динамической нагрузке;

##### 7. К химическим опасным и вредным факторам относятся:

- a. Вирусы, бактерии;
- b. Радиоактивные вещества и ионизирующие излучения;
- c. Режущие предметы.
- d. Вредные вещества, используемые в технологических процессах;

##### 8. Шум, вибрация, электромагнитное излучение являются:

- a. Химическими опасными факторами;
- b. Психофизиологическими опасными факторами.
- c. Физическими опасными факторами;
- d. Механическими опасными факторами;

##### 9. Принципы, направленные на непосредственное предотвращение действия опасностей:

- a. Принципы технические;



- b. Принципы ориентирующие;
- c. Принципы управленческие.
- d. Принципы организационные;

**10. Происшествие в технической системе, сопровождающееся гибелью людей:**

- a. Авария
- b. Отказ;
- c. Катастрофа.
- d. Инцидент;

**Задача.** Во время игры на улице ребенок нашел стеклянные пузырьки с неизвестной жидкостью. Часть жидкости попала на руки ребенка, он жалуется на боль, кожа в месте попадания покраснела и немного отекла. Опишите ваши действия по первой помощи пострадавшему ребенку.

## 40.02.02 Правоохранительная деятельность

(код и наименование специальности)

### ОП.10. Безопасность жизнедеятельности

(код и наименование дисциплины)

#### БИЛЕТ №14

**1. Участки биосферы, измененные влиянием технических средств человека:**

- a. Техносфера;
- b. Ноосфера;
- c. Литосфера.
- d. Стратосфера;

**2. Озоновый слой, локализованный в стратосфере, защищает планету:**

- a. От космических тел;
- b. От избыточного количества излучения оптического диапазона;
- c. От космической пыли.
- d. От жесткого ультрафиолетового излучения;

**3. Деятельность МАГАТЭ должна обеспечивать:**

- a. Химическую безопасность на международном уровне;
- b. Охрану труда на всех уровнях.
- c. Биологическую безопасность на национальном уровне;
- d. Радиационную безопасность на международном уровне;

**4. Здоровье это:**

- a. Отсутствие у организма физических недостатков;
- b. Состояние полного физического, духовного и социального благополучия;
- c. Соблюдение правил здорового образа жизни;
- d. Возможность заниматься умственным и физическим трудом.

**5. Здоровье человека зависит:**

*Выберите один или несколько ответов:*

- a. От типа мировоззрения;
- b. От экологических факторов.
- c. От генетической информации, получаемой по наследству;
- d. От образа жизни;

**6. Признаки сотрясения головного мозга:**

- a. Психическое расстройство.
- b. Увеличение лимфатических узлов;
- c. Усиленное потоотделение;
- d. Головная боль и однократная рвота;

**7. При повреждении внутренних органов возникает:**

- a. Капиллярное кровотечение;
- b. Артериальное кровотечение;
- c. Смешанное кровотечение.
- d. Паренхиматозное кровотечение;

**8. Терроризм — это опасное явление:**

- a. Природного характера;
- b. Техногенного характера.
- c. Социального характера;

**9. При попадании на кожу концентрированной кислоты запрещено:**

- a. Вытирать кожу;
- b. Обработать ожог слабым щелочным раствором.
- c. Промывать ожог водой;

**10. Основной причиной увеличения числа суицидов в современном обществе является:**

- a. Пьянство.
- b. Отказ от веры в Бога и основанной на вероисповедании религии.
- c. Курение.
- d. Рост заболеваемости.

**Задача.** Во время сдачи экзамена Ваш однокурсник жалуется на тошноту, затуманивание зрения или мелькание «мушек» перед глазами, звон в ушах. Он жалуется на слабость, кожные покровы бледные, пульс слабый. *Опишите ваши действия по первой помощи при обмороке.*

## 40.02.02 Правоохранительная деятельность

(код и наименование специальности)

### ОП.10. Безопасность жизнедеятельности

(код и наименование дисциплины)

#### БИЛЕТ №15

**1. Возникновение в среде новых, чуждых для данной среды физических, химических или биологических компонентов или превышение естественного уровня их концентраций в среде, приводящее к негативным последствиям:**

- a. Эрозия
- b. Стихийное бедствие
- c. Загрязнение
- d. Интродукция

**2. Признаки опасности:**

- a. Многопричинность
- b. Возможность нанесения вреда здоровью;
- c. Чувство страха
- d. Защитный рефлекс

**3. Негативный фактор, приводящий к травме или гибели:**

- a. Критический.
- b. Вредный;
- c. Опасный;
- d. Допустимый;

**4. При выполнении физической работы отравление вредными веществами, находящимися в атмосфере, происходит:**

- a. Интенсивность и тяжесть физической работы не влияют на скорость отравления;
- b. Быстрее
- c. Медленнее
- d. Зависит от вида вещества.

**5. Какие принципы обеспечения безопасности относятся к организационным:**

- a. Принцип компенсации.
- b. Изменение технологии;
- c. Принцип защиты расстоянием;
- d. Принцип защиты временем;

**6. Тип комбинированного действия вредных веществ, когда одно вещество усиливает действие другого:**

- a. Антагонизм;
- b. Независимое действие.
- c. Суммация;
- d. Синергизм;

**7. Канцерогенные вещества вызывают:**

- a. Инфекционные заболевания;
- b. Мутации;
- c. Образование злокачественных опухолей;
- d. Аллергические заболевания.

**8. Определите правильную последовательность мероприятий по борьбе с шумом:**

***Выберите один или несколько ответов:***

a. Создание карты шумового загрязнения; идентификация источников шума; разработка мероприятий по борьбе с шумом.

b. Оценка уровня шума; разработка мероприятий по борьбе с шумом.

c. Идентификация источников шума; измерение уровня шума от источника; разработка мероприятий по борьбе с шумом.

**9. К эндемическим заболеваниям относят:**

- a. СПИД;
- b. Сифилис.
- c. Ботулизм;
- d. Клещевой энцефалит;

**10. Максимальная концентрация вещества в воздухе, которая при ежедневном воздействии в течение 8 часов (не более 41 часа в неделю) за весь период деятельности не вызывает заболеваний или отклонений в состоянии здоровья работающего и его потомства, называется:**

- a. ПДК максимальная разовая;
- b. ПДК средняя суточная;
- c. ПДК рабочей зоны;
- d. ПДУ.

**Задача.** *Каковы симптомы «острого живота»? Какие действия по первой помощи необходимо предпринять, а какие категорически противопоказаны?*

## 40.02.02 Правоохранительная деятельность

(код и наименование специальности)

### ОП.10. Безопасность жизнедеятельности

(код и наименование дисциплины)

#### БИЛЕТ №16

##### 1. В БЖД изучаются:

- a. Опасности техногенного, природного, антропогенного и социального характера;
- b. Социальные явления
- c. Природные явления
- d. Среда обитания человека

##### 2. Безопасность — это состояние человека, при котором:

- a. С определенной вероятностью исключено проявление опасностей;
- b. Полностью исключено проявление всех опасностей;
- c. Полностью исключено проявление отдельных опасностей.

##### 3. Область существования живого вещества, включающая всю гидросферу, нижнюю часть атмосферы и верхнюю часть литосферы:

- a. Сфера разума
- b. Биосфера
- c. Ноосфера
- d. Астеносфера

##### 4. Процедура распознавания и количественная оценка негативных воздействий среды обитания:

- a. Идентификация опасностей;
- b. Ликвидация опасностей;
- c. Защита от опасностей;
- d. Определение риска.

##### 5. Научная дисциплина, изучающая трудовые процессы с целью оптимизации орудий и условий труда, повышения эффективности трудовой деятельности и сохранения здоровья работающих — это:

- a. Физиология труда
- b. Токсикология
- c. Охрана труда
- d. Эргономика

##### 6. Умственный труд оценивается по показателю

- a. Сложности.
- b. Тяжести;
- c. *Напряженности;*
- d. Динамической нагрузке;

##### 7. К химическим опасным и вредным факторам относятся:

- a. Вирусы, бактерии;
- b. Радиоактивные вещества и ионизирующие излучения;
- c. Режущие предметы.
- d. Вредные вещества, используемые в технологических процессах;

##### 8. Шум, вибрация, электромагнитное излучение являются:

- a. Химическими опасными факторами;
- b. Психофизиологическими опасными факторами.
- c. Физическими опасными факторами;
- d. Механическими опасными факторами;

##### 9. Принципы, направленные на непосредственное предотвращение действия опасностей:

- a. Принципы технические;

- b. Принципы ориентирующие;
- c. Принципы управленческие.
- d. Принципы организационные;

**10. Происшествие в технической системе, сопровождающееся гибелью людей:**

- a. Авария
- b. Отказ;
- c. Катастрофа.
- d. Инцидент;

**Задача.** Вы возвращаетесь домой поздно вечером после занятий в университете.  
*Опишите ваши действия для обеспечения личной безопасности и снижения риска нападения.*

## 40.02.02 Правоохранительная деятельность

(код и наименование специальности)

### ОП.10. Безопасность жизнедеятельности

(код и наименование дисциплины)

#### БИЛЕТ №17

**1. Мероприятия по уничтожению нежелательных грызунов на определенной территории — это:**

- a. Дезактивация.
- b. Дезинфекция;
- c. Дезинсекция;
- d. Дератизация;

**2. Во время ликвидации последствий ЧС при одновременном загрязнении среды химическими и радиоактивными веществами в первую очередь осуществляется:**

- a. Дератизация.
- b. Дезактивация;
- c. Дегазация;
- d. Дезинфекция;

**3. Внутреннее облучение организма связано:**

*Выберите один или несколько ответов:*

- a. С вдыханием радиоактивных веществ, содержащихся в воздухе;
- b. С проникновением радиоактивных веществ через кожу;
- c. С употреблением зараженных продуктов питания и воды.

**4. К поражающим факторам пожара относятся:**

*Выберите один или несколько ответов:*

- a. Обрушение конструкций;
- b. Высокая температура;

**5. Вода как огнетушащее вещество не используется при тушении:**

**Выберите один ответ:**

- a. Деревянных построек
- b. Нефтепродуктов
- c. Леса

**6. Система анализа и оценки рабочих мест для проведения оздоровительных мероприятий, ознакомления работающих с условиями труда, сертификации производственных объектов, подтверждения или отмены права предоставления компенсаций и льгот работникам, занятым на тяжелых работах и работах с вредными и опасными условиями труда — это:**

- a. Сертификация рабочих мест.
- b. Паспортизация рабочих мест;
- c. Лицензирование рабочих мест;
- d. Аттестация рабочих мест;

**7. Вероятность реализации опасной ситуации — это**

- a. Аварийная ситуация.
- b. Риск;
- c. Отказ;
- d. Идентификация опасности;

**8. Документ, в котором отражены характер и масштабы опасностей на промышленном объекте и мероприятия по обеспечению промышленной безопасности и готовности к действиям в техногенных чрезвычайных ситуациях — это:**

- a. Технический паспорт;
- b. Декларация промышленной безопасности;
- c. Лицензия на деятельность;



d. Экологический паспорт;

**9. Процедура установления соответствия намечаемой хозяйственной и иной деятельности установленным экологическим требованиям и определение допустимости реализации объекта — это:**

a. Экологическая экспертиза;

b. Экологическая паспортизация;

c. Экологический мониторинг.

d. Экологическая сертификация;

**10. Определение ЧС и критерии ЧС определены:**

a. ФЗ №68 «О защите населения и территорий от чрезвычайных ситуаций природного и техногенного характера».

b. Конституцией РФ от 12 декабря 1993 года;

c. ФЗ №7 «Об охране окружающей среды» от 2002 года.

d. ФЗ №174 «Об экологической экспертизе» от 1995 года.

**Задача.** Во время крупного спортивного мероприятия на стадионе «Локомотив» вы оказались в толпе фанатов. *Опишите ваши действия для обеспечения личной безопасности и снижения риска получения травм.*

## 40.02.02 Правоохранительная деятельность

(код и наименование специальности)

### ОП.10. Безопасность жизнедеятельности

(код и наименование дисциплины)

#### БИЛЕТ №18

**1. Возникновение в среде новых, чуждых для данной среды физических, химических или биологических компонентов или превышение естественного уровня их концентраций в среде, приводящее к негативным последствиям:**

- a. Эрозия
- b. Стихийное бедствие
- c. Загрязнение
- d. Интродукция

**2. Признаки опасности:**

- a. Многопричинность
- b. Возможность нанесения вреда здоровью;
- c. Чувство страха
- d. Защитный рефлекс

**3. Негативный фактор, приводящий к травме или гибели:**

- a. Критический.
- b. Вредный;
- c. Опасный;
- d. Допустимый;

**4. При выполнении физической работы отравление вредными веществами, находящимися в атмосфере, происходит:**

- a. Интенсивность и тяжесть физической работы не влияют на скорость отравления;
- b. Быстрее
- c. Медленнее
- d. Зависит от вида вещества.

**5. Какие принципы обеспечения безопасности относятся к организационным:**

- a. Принцип компенсации.
- b. Изменение технологии;
- c. Принцип защиты расстоянием;
- d. Принцип защиты временем;

**6. Тип комбинированного действия вредных веществ, когда одно вещество усиливает действие другого:**

- a. Антагонизм;
- b. Независимое действие.
- c. Суммация;
- d. Синергизм;

**7. Канцерогенные вещества вызывают:**

- a. Инфекционные заболевания;
- b. Мутации;
- c. Образование злокачественных опухолей;
- d. Аллергические заболевания.

**8. Определите правильную последовательность мероприятий по борьбе с шумом:**

***Выберите один или несколько ответов:***

a. Создание карты шумового загрязнения; идентификация источников шума; разработка мероприятий по борьбе с шумом.

b. Оценка уровня шума; разработка мероприятий по борьбе с шумом.

c. Идентификация источников шума; измерение уровня шума от источника; разработка мероприятий по борьбе с шумом.

**9. К эндемическим заболеваниям относят:**

- a. СПИД;
- b. Сифилис.
- c. Ботулизм;
- d. Клещевой энцефалит;

**10. Максимальная концентрация вещества в воздухе, которая при ежедневном воздействии в течение 8 часов (не более 41 часа в неделю) за весь период деятельности не вызывает заболеваний или отклонений в состоянии здоровья работающего и его потомства, называется:**

- a. ПДК максимальная разовая;
- b. ПДК средняя суточная;
- c. ПДК рабочей зоны;
- d. ПДУ.

**Задача.** Вы возвращаетесь на общественном транспорте домой в темное время суток, в вагоне не осталось пассажиров. *Опишите ваши действия для обеспечения личной безопасности.*

## 40.02.02 Правоохранительная деятельность

(код и наименование специальности)

### ОП.10. Безопасность жизнедеятельности

(код и наименование дисциплины)

#### БИЛЕТ №19

##### 1. В БЖД изучаются:

- a. Опасности техногенного, природного, антропогенного и социального характера;
- b. Социальные явления
- c. Природные явления
- d. Среда обитания человека

##### 2. Безопасность — это состояние человека, при котором:

- a. *С определенной вероятностью исключено проявление опасностей;*
- b. Полностью исключено проявление всех опасностей;
- c. Полностью исключено проявление отдельных опасностей.

##### 3. Область существования живого вещества, включающая всю гидросферу, нижнюю часть атмосферы и верхнюю часть литосферы:

- a. Сфера разума
- b. Биосфера
- c. Ноосфера
- d. Астеносфера

##### 4. Процедура распознавания и количественная оценка негативных воздействий среды обитания:

- a. Идентификация опасностей;
- b. Ликвидация опасностей;
- c. Защита от опасностей;
- d. Определение риска.

##### 5. Научная дисциплина, изучающая трудовые процессы с целью оптимизации орудий и условий труда, повышения эффективности трудовой деятельности и сохранения здоровья работающих — это:

- a. Физиология труда
- b. Токсикология
- c. Охрана труда
- d. Эргономика

##### 6. Умственный труд оценивается по показателю

- a. Сложности.
- b. Тяжести;
- c. *Напряженности;*
- d. Динамической нагрузке;

##### 7. К химическим опасным и вредным факторам относятся:

- a. Вирусы, бактерии;
- b. Радиоактивные вещества и ионизирующие излучения;
- c. Режущие предметы.
- d. Вредные вещества, используемые в технологических процессах;

##### 8. Шум, вибрация, электромагнитное излучение являются:

- a. Химическими опасными факторами;
- b. Психофизиологическими опасными факторами.
- c. Физическими опасными факторами;
- d. Механическими опасными факторами;

##### 9. Принципы, направленные на непосредственное предотвращение действия опасностей:

- a. Принципы технические;

- b. Принципы ориентирующие;
- c. Принципы управленческие.
- d. Принципы организационные;

**10. Происшествие в технической системе, сопровождающееся гибелью людей:**

- a. Авария
- b. Отказ;
- c. Катастрофа.
- d. Инцидент;

**Задача.** Вас захватили в заложники в здании кинотеатра. Ваши действия по сохранению личной безопасности и безопасности окружающих в подобной ситуации?

## 40.02.02 Правоохранительная деятельность

(код и наименование специальности)

### ОП.10. Безопасность жизнедеятельности

(код и наименование дисциплины)

#### БИЛЕТ №20

**1. Участки биосферы, измененные влиянием технических средств человека:**

- a. Техносфера;
- b. Ноосфера;
- c. Литосфера.
- d. Стратосфера;

**2. Озоновый слой, локализованный в стратосфере, защищает планету:**

- a. От космических тел;
- b. От избыточного количества излучения оптического диапазона;
- c. От космической пыли.
- d. От жесткого ультрафиолетового излучения;

**3. Деятельность МАГАТЭ должна обеспечивать:**

- a. Химическую безопасность на международном уровне;
- b. Охрану труда на всех уровнях.
- c. Биологическую безопасность на национальном уровне;
- d. Радиационную безопасность на международном уровне;

**4. Здоровье это:**

- a. Отсутствие у организма физических недостатков;
- b. Состояние полного физического, духовного и социального благополучия;
- c. Соблюдение правил здорового образа жизни;
- d. Возможность заниматься умственным и физическим трудом.

**5. Здоровье человека зависит:**

*Выберите один или несколько ответов:*

- a. От типа мировоззрения;
- b. От экологических факторов.
- c. От генетической информации, получаемой по наследству;
- d. От образа жизни;

**6. Признаки сотрясения головного мозга:**

- a. Психическое расстройство.
- b. Увеличение лимфатических узлов;
- c. Усиленное потоотделение;
- d. Головная боль и однократная рвота;

**7. При повреждении внутренних органов возникает:**

- a. Капиллярное кровотечение;
- b. Артериальное кровотечение;
- c. Смешанное кровотечение.
- d. Паренхиматозное кровотечение;

**8. Терроризм — это опасное явление:**

- a. Природного характера;
- b. Техногенного характера.
- c. Социального характера;

**9. При попадании на кожу концентрированной кислоты запрещено:**

- a. Вытирать кожу;
- b. Обработать ожог слабым щелочным раствором.
- c. Промывать ожог водой;

**10. Основной причиной увеличения числа суицидов в современном обществе является:**

- a. Пьянство.
- b. Отказ от веры в Бога и основанной на вероисповедании религии.
- c. Курение.
- d. Рост заболеваемости.

**Задача.** Вас похитили злоумышленники. *Ваши действия по сохранению личной безопасности и безопасности окружающих в подобной ситуации?*



Автономная некоммерческая организация  
профессионального образования  
«МОСКОВСКИЙ ОБЛАСТНОЙ ФИНАНСОВО-ЮРИДИЧЕСКИЙ  
ИНСТИТУТ»

---

СОГЛАСОВАНО  
Протокол согласования с  
Отделом МВД России  
по району Внуково г. Москвы  
от 11 апреля 2023 г.

УТВЕРЖДЕНО  
Приказом Директора МФЮИ  
от 16 мая 2023 г. № 10-05/23

## ФОНД ОЦЕНОЧНЫХ СРЕДСТВ

по профессиональному модулю

### **ПМ.01 Оперативно-служебная деятельность**

для специальности

**40.02.02 Правоохранительная деятельность**  
базовой подготовки



Фонд оценочных средств рассмотрен на заседании кафедры уголовно-правовых дисциплин

Протокол № 5 от 11 апреля 2023 г.

Заведующий кафедрой: к.ю.н., доцент Дубовиченко С.В.

Фонд оценочных средств разработан на основе Федерального государственного образовательного стандарта среднего профессионального образования (далее – ФГОС СПО) по специальности 40.02.02 Правоохранительная деятельность, утвержденного Приказом Минобрнауки России от 12.05.2014 № 509 (зарегистрирован Министерством юстиции Российской Федерации 21.08.2014, регистрационный № 33737)

Разработчик: ст. преподаватель С.Ю. Юшенкова

Эксперты:

Внутренняя экспертиза: к.ю.н., доцент С.В. Дубовиченко

Внешняя экспертиза: Горбулинская Ирина Николаевна, к.ю.н, доцент, доцент кафедры технико-криминалистического обеспечения экспертных исследований Московского университета МВД России имени В.Я. Кикотя

## 1. Перечень компетенций

Код компетенции	Формулировка компетенции
1	2
<b>ОК</b>	<b>Общие компетенции</b>
ОК 1.	Понимать сущность и социальную значимость своей будущей профессии, проявлять к ней устойчивый интерес
ОК 2.	Понимать и анализировать вопросы ценностно-мотивационной сферы
ОК 3.	Организовывать собственную деятельность, выбирать типовые методы и способы выполнения профессиональных задач, оценивать их эффективность и качество
ОК 4.	Принимать решения в стандартных и нестандартных ситуациях, в том числе ситуациях риска, и нести за них ответственность
ОК 5.	Проявлять психологическую устойчивость в сложных и экстремальных ситуациях, предупреждать и разрешать конфликты в процессе профессиональной деятельности
ОК 6.	Осуществлять поиск и использование информации, необходимой для эффективного выполнения профессиональных задач, профессионального и личностного развития
ОК 7.	Использовать информационно-коммуникационные технологии в профессиональной деятельности
ОК 8.	Правильно строить отношения с коллегами, с различными категориями граждан, в том числе с представителями различных национальностей и конфессий
ОК 9.	Устанавливать психологический контакт с окружающими
ОК 10.	Адаптироваться к меняющимся условиям профессиональной деятельности
ОК 11.	Самостоятельно определять задачи профессионального и личностного развития, заниматься самообразованием, осознанно планировать повышение квалификации
ОК 12.	Выполнять профессиональные задачи в соответствии с нормами морали, профессиональной этики и служебного этикета
ОК 13.	Проявлять нетерпимость к коррупционному поведению, уважительно относиться к праву и закону
ОК 14.	Организовывать свою жизнь в соответствии с социально значимыми представлениями о здоровом образе жизни, поддерживать должный уровень физической подготовленности, необходимый для социальной и профессиональной деятельности
<b>ПК</b>	<b>Профессиональные компетенции</b>
ПК.1.1.	Юридически квалифицировать факты, события и обстоятельства. Принимать решения и совершать юридические действия в точном соответствии с законом.
ПК.1.2.	Обеспечивать соблюдение законодательства субъектами права.
ПК.1.3.	Осуществлять реализацию норм материального и процессуального права.

ПК.1.4.	Обеспечивать законность и правопорядок, безопасность личности, общества и государства, охранять общественный порядок.
ПК.1.5.	Осуществлять оперативно-служебные мероприятия в соответствии с профилем подготовки.
ПК.1.6.	Применять меры административного пресечения правонарушений, включая применение физической силы и специальных средств.
ПК.1.7.	Обеспечивать выявление, раскрытие и расследование преступлений и иных правонарушений в соответствии с профилем подготовки.
ПК.1.8.	Осуществлять технико-криминалистическое и специальное техническое обеспечение оперативно-служебной деятельности.
ПК.1.9.	Оказывать первую (доврачебную) медицинскую помощь.
ПК.1.10.	Использовать в профессиональной деятельности нормативные правовые акты и документы по обеспечению режима секретности в Российской Федерации.
ПК.1.11.	Обеспечивать защиту сведений, составляющих государственную тайну, сведений конфиденциального характера и иных охраняемых законом тайн.
ПК.1.12.	Осуществлять предупреждение преступлений и иных правонарушений на основе использования знаний о закономерностях преступности, преступного поведения и методов их предупреждения, выявлять и устранять причины и условия, способствующие совершению правонарушений.
ПК.1.13.	Осуществлять свою профессиональную деятельность во взаимодействии с сотрудниками правоохранительных органов, органов местного самоуправления, с представителями общественных объединений, с муниципальными органами охраны общественного порядка, трудовыми коллективами, гражданами.

## 2. Планируемые результаты обучения

В результате освоения дисциплины обучающиеся должны:

**иметь практический опыт:**

- выполнения оперативно-служебных задач в соответствии с профилем деятельности правоохранительного органа в условиях режима чрезвычайного положения, с использованием специальной техники, вооружения, с соблюдением требований делопроизводства и режима секретности;

**уметь:**

- решать оперативно-служебные задачи в составе нарядов и групп;
- использовать средства индивидуальной и коллективной защиты;
- читать топографические карты, проводить измерения и ориентирование по карте и на местности, составлять служебные графические документы;
- обеспечивать безопасность: личную, подчиненных, граждан;
- использовать огнестрельное оружие;
- обеспечивать законность и правопорядок;
- охранять общественный порядок;
- выбирать и тактически правильно применять средства специальной техники в различных оперативно-служебных ситуациях и документально оформлять это применение;

- правильно составлять и оформлять служебные документы, в том числе секретные, содержащие сведения ограниченного пользования;
- выполнять служебные обязанности в строгом соответствии с требованиями режима секретности;

**знать:**

- организационно-правовые основы и тактику деятельности сотрудников правоохранительных органов в особых условиях, чрезвычайных обстоятельствах, чрезвычайных ситуациях, в условиях режима чрезвычайного положения и в военное время;
- задачи правоохранительных органов в системе гражданской обороны и в единой государственной системе предупреждения и ликвидации чрезвычайных ситуаций;
- основы инженерной и топографической подготовки правовые основы, условия и пределы применения и использования огнестрельного оружия сотрудниками правоохранительных органов;
- основные виды вооружения, применяемого сотрудниками правоохранительных органов;
- меры безопасности при обращении с огнестрельным оружием;
- назначение, боевые свойства, устройство, правила сбережения табельного оружия, а также правила обращения с ним и ухода;
- тактику индивидуальных и групповых действий в процессе выполнения оперативно-служебных задач с применением и использованием оружия;
- организационно-правовые и тактические основы обеспечения законности и правопорядка, охраны общественного порядка;
- назначение, задачи, технические возможности, организационно-правовые основы и тактические особенности применения различных видов специальной техники и технических средств;
- установленный порядок организации делопроизводства, использования сведений, содержащихся в документах;
- основные правила и порядок подготовки и оформления документов;
- организационно-правовые основы режима секретности в правоохранительных органах, порядок отнесения сведений к государственной тайне, порядок засекречивания и рассекречивания носителей сведений, составляющих государственную тайну, порядок допуска к государственной тайне;
- правила пользования и обращения с секретными документами и изделиями.

## 2. ПАСПОРТ ФОНДА ОЦЕНОЧНЫХ СРЕДСТВ

Результаты обучения (освоенные умения, усвоенные знания)	ПК, ОК	Наименование темы	Уровень освоения темы	Наименование оценочного средства	
				Текущий контроль (поурочный)	Промежуточная аттестация (в конце семестра по учебному плану)
1	2	3	4	5	6
<b>МДК.01.01. Тактико-специальная подготовка</b>					
<p><b>Наличие практического опыта:</b></p> <ul style="list-style-type: none"> <li>- выполнения оперативно-служебных задач в соответствии с профилем деятельности правоохранительного органа в условиях режима чрезвычайного положения, с использованием специальной техники, вооружения, с соблюдением требований делопроизводства и режима секретности;</li> </ul> <p><b>Умения:</b></p> <ul style="list-style-type: none"> <li>- решать оперативно-служебные задачи в составе нарядов и групп;</li> <li>- использовать средства индивидуальной и коллективной защиты;</li> <li>- читать топографические карты, проводить измерения и ориентирование по карте и на местности, составлять служебные графические документы;</li> <li>- обеспечивать безопасность: личную, подчиненных, граждан;</li> <li>- использовать огнестрельное оружие;</li> <li>- обеспечивать законность и правопорядок;</li> <li>- охранять общественный порядок;</li> <li>- выбирать и тактически правильно применять средства специальной техники в различных оперативно-служебных ситуациях и документально</li> </ul>	ОК 1. - ОК 14 ПК 1.1., ПК 1.4. - ПК 1.7., ПК 1.9., ПК 1.12., ПК 1.13.	<b>Раздел 1. Топографическая подготовка сотрудников правоохранительных органов</b>	1, 2, 3	- устный опрос - тест - разноуровневые задачи и задания	
	ОК 1. - ОК 14 ПК 1.1., ПК 1.4. - ПК 1.7., ПК 1.9., ПК 1.12., ПК 1.13.	<b>Раздел 2. Действия сотрудников правоохранительных органов в чрезвычайных ситуациях мирного и военного времени</b>	1, 2, 3	- устный опрос - тест - разноуровневые задачи и задания	
	ОК 1. - ОК 14 ПК 1.1., ПК 1.4. - ПК 1.7., ПК 1.9., ПК 1.12., ПК 1.13.	<b>Раздел 3. Тактическая подготовка сотрудников органов внутренних дел</b>	1, 2, 3	- устный опрос - тест - разноуровневые задачи и задания	
	ОК 1. - ОК 14 ПК 1.1., ПК 1.4. - ПК 1.7., ПК 1.9.,	<b>Раздел 4. Деятельность органов внутренних дел в особых условиях</b>	1, 2, 3	- устный опрос - тест - разноуровневые задачи и задания	

<p>оформлять это применение;</p> <ul style="list-style-type: none"> <li>- правильно составлять и оформлять служебные документы, в том числе секретные, содержащие сведения ограниченного пользования;</li> <li>- выполнять служебные обязанности в строгом соответствии с требованиями режима секретности;</li> </ul> <p><b>Знания:</b></p> <ul style="list-style-type: none"> <li>- организационно-правовых основ и тактики деятельности сотрудников правоохранительных органов в особых условиях, чрезвычайных обстоятельствах, чрезвычайных ситуациях, в условиях режима чрезвычайного положения и в военное время;</li> <li>- задач правоохранительных органов в системе гражданской обороны и в единой государственной системе предупреждения и ликвидации чрезвычайных ситуаций;</li> <li>- основ инженерной и топографической подготовки правовые основы, условия и пределы применения и использования огнестрельного оружия сотрудниками правоохранительных органов;</li> <li>- тактики индивидуальных и групповых действий в процессе выполнения оперативно-служебных задач с применением и использованием оружия;</li> <li>- организационно-правовых и тактических основы обеспечения законности и правопорядка, охраны общественного порядка;</li> <li>- назначения, задач, технических возможностей, организационно-правовые основы и тактические особенности применения различных</li> </ul>	<p>ПК 1.12., ПК 1.13.</p>				
---	-------------------------------	--	--	--	--

<p>видов специальной техники и технических средств;</p> <p>- установленный порядок организации делопроизводства, использования сведений, содержащихся в документах;</p> <p>- основные правила и порядок подготовки и оформления документов</p>					
<b>Промежуточная аттестация</b>					<b>экзамен</b>
<b>МДК.01.02. Огневая подготовка</b>					
<p><b>Наличие практического опыта:</b></p> <p>- выполнения оперативно-служебных задач в соответствии с профилем деятельности правоохранительного органа в условиях режима чрезвычайного положения, с использованием специальной техники, вооружения, с соблюдением требований делопроизводства и режима секретности;</p> <p><b>Умения:</b></p> <p>- решать оперативно-служебные задачи в составе нарядов и групп;</p> <p>- использовать средства индивидуальной и коллективной защиты;</p> <p>- обеспечивать безопасность: личную, подчиненных, граждан;</p> <p>- использовать огнестрельное оружие;</p> <p><b>Знания:</b></p> <p>- основных видов вооружения, применяемого сотрудниками правоохранительных органов;</p> <p>- мер безопасности при обращении с огнестрельным оружием;</p> <p>- назначения, боевых свойств, устройства, правил сбережения табельного оружия, а также правил обращения с ним и ухода;</p>	<p>ОК 1. - ОК 14 ПК 1.4., ПК 1.5., ПК 1.9., ПК 1.12.</p>	<b>Раздел 1. Система огневой подготовки</b>	1, 2, 3	<p>- устный опрос</p> <p>- тест</p> <p>- разноуровневые задачи и задания</p> <p>- контрольная работа</p>	
	<p>ОК 1. - ОК 14 ПК 1.4., ПК 1.5., ПК 1.9., ПК 1.12.</p>	<b>Раздел 2. Баллистика</b>	1, 2, 3	<p>- устный опрос</p> <p>- тест</p> <p>- разноуровневые задачи и задания</p> <p>- контрольная работа</p>	
	<p>ОК 1. - ОК 14 ПК 1.4., ПК 1.5., ПК 1.9., ПК 1.12.</p>	<b>Раздел 3. Основы стрельбы</b>	1, 2, 3	<p>- устный опрос</p> <p>- тест</p> <p>- разноуровневые задачи и задания</p> <p>- контрольная работа</p>	
	<p>ОК 1. - ОК 14 ПК 1.4., ПК 1.5., ПК 1.9., ПК 1.12.</p>	<b>Раздел 4. Огнестрельное стрелковое оружие, боеприпасы и ручные гранаты</b>	1, 2, 3	<p>- устный опрос</p> <p>- тест</p> <p>- разноуровневые задачи и задания</p> <p>- контрольная работа</p>	
	<p>ОК 1. - ОК 14 ПК 1.4., ПК 1.5., ПК 1.9., ПК 1.12.</p>	<b>Раздел 5. Прицелы и приборы наблюдения</b>	1, 2, 3	<p>- устный опрос</p> <p>- тест</p> <p>- разноуровневые задачи и задания</p> <p>- контрольная работа</p>	

- тактики индивидуальных и групповых действий в процессе выполнения оперативно-служебных задач с применением и использованием оружия;	ПК 1.12.				
	ОК 1. - ОК 14 ПК 1.4., ПК 1.5., ПК 1.9., ПК 1.12.	<b>Раздел 6. Правовые основы применения и использования огнестрельного оружия</b>	1, 2, 3	- устный опрос - тест - разноуровневые задачи и задания - контрольная работа	
	ОК 1. - ОК 14 ПК 1.4., ПК 1.5., ПК 1.9., ПК 1.12.	<b>Раздел 7. Учет, хранение и сбережения оружия, боеприпасов</b>	1, 2, 3	- устный опрос - тест - разноуровневые задачи и задания - контрольная работа	
	ОК 1. - ОК 14 ПК 1.4., ПК 1.5., ПК 1.9., ПК 1.12.	<b>Раздел 8. Нормативы по огневой подготовки</b>	1, 2, 3	- устный опрос - тест - разноуровневые задачи и задания - контрольная работа	
	ОК 1. - ОК 14 ПК 1.4., ПК 1.5., ПК 1.9., ПК 1.12.	<b>Раздел 9. Меры безопасности</b>	1, 2, 3	- устный опрос - тест - разноуровневые задачи и задания - контрольная работа	
	ОК 1. - ОК 14 ПК 1.4., ПК 1.5., ПК 1.9., ПК 1.12.	<b>Раздел 10. Основы методики проведения занятий по огневой подготовки</b>	1, 2, 3	- устный опрос - тест - разноуровневые задачи и задания - контрольная работа	
	ОК 1. - ОК 14 ПК 1.4., ПК 1.5., ПК 1.9., ПК 1.12.	<b>Раздел 11. Задержки при стрельбе</b>	1, 2, 3	- устный опрос - тест - разноуровневые задачи и задания - контрольная работа	
	ОК 1. - ОК 14	<b>Раздел 12. Приемы и правила стрельбы. Выполнение</b>	1, 2, 3	- устный опрос - тест	



	ПК 1.4., ПК 1.5., ПК 1.9., ПК 1.12.	<b>упражнения стрельбы из пистолета и автомата</b>		- разноуровневые задачи и задания - контрольная работа	
<b>Промежуточная аттестация</b>					<b>Дифференцированный зачет</b>
<b>МДК.01.03. Начальная профессиональная подготовка и введение в специальность</b>					
<p><b>Наличие практического опыта:</b></p> <ul style="list-style-type: none"> <li>- выполнения оперативно-служебных задач в соответствии с профилем деятельности правоохранительного органа в условиях режима чрезвычайного положения, с использованием специальной техники, вооружения, с соблюдением требований делопроизводства и режима секретности;</li> </ul> <p><b>Умения:</b></p> <ul style="list-style-type: none"> <li>- решать оперативно-служебные задачи в составе нарядов и групп;</li> <li>- использовать средства индивидуальной и коллективной защиты;</li> <li>- читать топографические карты, проводить измерения и ориентирование по карте и на местности, составлять служебные графические документы;</li> <li>- обеспечивать безопасность: личную, подчиненных, граждан;</li> <li>- обеспечивать законность и правопорядок;</li> <li>- охранять общественный порядок;</li> <li>- выбирать и тактически правильно применять средства специальной техники в различных оперативно-служебных ситуациях и документально оформлять это применение;</li> <li>- правильно составлять и оформлять служебные документы, в том числе</li> </ul>	ОК 1. - ОК 14 ПК 1.1. – ПК 1.3., ПК 1.12., ПК 1.13	<b>Раздел 1. Основные правовые понятия</b>	1, 2, 3	- устный опрос - разноуровневые задачи и задания	
	ОК 1. - ОК 14 ПК 1.1. – ПК 1.3., ПК 1.12., ПК 1.13	<b>Раздел 2. Личность юриста</b>	1, 2, 3	- устный опрос - разноуровневые задачи и задания	
	ОК 1. - ОК 14 ПК 1.1. – ПК 1.3., ПК 1.12., ПК 1.13	<b>Раздел 3. Психология профессионального общения</b>	1, 2, 3	- устный опрос - разноуровневые задачи и задания	
	ОК 1. - ОК 14 ПК 1.1. – ПК 1.3., ПК 1.12., ПК 1.13	<b>Раздел 4. Правоохранительные органы Российской Федерации</b>	1, 2, 3	- устный опрос - тест - разноуровневые задачи и задания - решение ситуационных задач (кейсов)	
	ОК 1. - ОК 14 ПК 1.1. – ПК 1.3., ПК 1.12., ПК 1.13	<b>Раздел 5. Основы административного права и административного процесса</b>	1, 2, 3	- устный опрос - разноуровневые задачи и задания - решение ситуационных задач (кейсов)	
	ОК 1. - ОК 14	<b>Раздел 6. Основы уголовного права</b>	1, 2, 3	- устный опрос - разноуровневые задачи и	

<p>секретные, содержащие сведения ограниченного пользования;  - выполнять служебные обязанности в строгом соответствии с требованиями режима секретности;  <b>Знания:</b>  - основных видов вооружения, применяемого сотрудниками правоохранительных органов;  - установленного порядка организации делопроизводства, использования сведений, содержащихся в документах;  - основных правил и порядка подготовки и оформления документов</p>	ПК 1.1. – ПК 1.3., ПК 1.12., ПК 1.13			задания - решение ситуационных задач (кейсов)	
	ОК 1. - ОК 14 ПК 1.1. – ПК 1.3., ПК 1.12., ПК 1.13	<b>Раздел 7. Основы уголовного процесса</b>	1, 2, 3	- устный опрос - разноуровневые задачи и задания - решение ситуационных задач (кейсов)	
	ОК 1. - ОК 14 ПК 1.1. – ПК 1.3., ПК 1.12., ПК 1.13	<b>Раздел 8. Основы криминалистики</b>	1, 2, 3	- устный опрос - разноуровневые задачи и задания	
	ОК 1. - ОК 14 ПК 1.1. – ПК 1.3., ПК 1.12., ПК 1.13	<b>Раздел 9. Основы оперативно-розыскной деятельности</b>	1, 2, 3	- устный опрос - разноуровневые задачи и задания - решение ситуационных задач (кейсов)	
	ОК 1. - ОК 14 ПК 1.1. – ПК 1.3., ПК 1.12., ПК 1.13	<b>Раздел 10. Основы специальной техники и тактико-специальной подготовки</b>	1, 2, 3	- устный опрос - разноуровневые задачи и задания	
	ОК 1. - ОК 14 ПК 1.1. – ПК 1.3., ПК 1.12., ПК 1.13	<b>Раздел 11. Основы работы со служебными документами и сведениями ограниченного доступа</b>	1, 2, 3	- устный опрос - разноуровневые задачи и задания	
	ОК 1. - ОК 14 ПК 1.1. – ПК 1.3., ПК 1.12.,	<b>Раздел 12. Основы первой помощи</b>	1, 2, 3	- устный опрос - разноуровневые задачи и задания - решение ситуационных задач (кейсов)	

	ПК 1.13				
<b>Промежуточная аттестация</b>					<b>экзамен</b>
<b>МДК.01.04. Специальная техника</b>					
<p><b>Наличие практического опыта:</b></p> <ul style="list-style-type: none"> <li>- выполнения оперативно-служебных задач в соответствии с профилем деятельности правоохранительного органа в условиях режима чрезвычайного положения, с использованием специальной техники, вооружения, с соблюдением требований делопроизводства и режима секретности;</li> </ul> <p><b>Умения:</b></p> <ul style="list-style-type: none"> <li>- решать оперативно-служебные задачи в составе нарядов и групп;</li> <li>- использовать средства индивидуальной и коллективной защиты;</li> <li>- обеспечивать безопасность: личную, подчиненных, граждан;</li> <li>- использовать огнестрельное оружие;</li> <li>- выбирать и тактически правильно применять средства специальной техники в различных оперативно-служебных ситуациях и документально оформлять это применение;</li> </ul> <p><b>Знания:</b></p> <ul style="list-style-type: none"> <li>- организационно-правовых основ и тактики деятельности сотрудников правоохранительных органов в особых условиях, чрезвычайных обстоятельствах, чрезвычайных ситуациях, в условиях режима чрезвычайного положения и в военное время;</li> <li>- назначения, задач, технических возможностей, организационно-</li> </ul>	ОК 1. - ОК 14 ПК 1.7, ПК 1.8	<b>Раздел 1. Содержание курса «Специальная техника»</b>	1, 2, 3	- устный опрос - разноуровневые задачи и задания	
	ОК 1. - ОК 14 ПК 1.7, ПК 1.8	<b>Раздел 2. Правовые и организационные основы применения специальных технических средств</b>	1, 2, 3	- устный опрос - разноуровневые задачи и задания	
	ОК 1. - ОК 14 ПК 1.7, ПК 1.8	<b>Раздел 3. Применение специальных средств сотрудниками правоохранительных органов</b>	1, 2, 3	- устный опрос - разноуровневые задачи и задания	
	ОК 1. - ОК 14 ПК 1.7, ПК 1.8	<b>Раздел 4. Средства индивидуальной бронезащиты</b>	1, 2, 3	- устный опрос - разноуровневые задачи и задания	
	ОК 1. - ОК 14 ПК 1.7, ПК 1.8	<b>Раздел 5. Специальные средства активной обороны и обеспечения специальных операций</b>	1, 2, 3	- устный опрос - разноуровневые задачи и задания	
	ОК 1. - ОК 14 ПК 1.7, ПК 1.8	<b>Раздел 6. Средства охранно-пожарной сигнализации и мер пожарной безопасности</b>	1, 2, 3	- устный опрос - тест - разноуровневые задачи и задания - контрольная работа	
	ОК 1. - ОК 14 ПК 1.7, ПК 1.8	<b>Раздел 7. Технические средства контроля и управления доступом</b>	1, 2, 3	- устный опрос - тест - разноуровневые задачи и задания - решение ситуационных задач (кейсов) - контрольная работа	
	ОК 1. - ОК 14	<b>Раздел 8. Поисковые защиты информации</b>	1, 2, 3	- устный опрос - разноуровневые задачи и	

правовых основ и тактических особенностей применения различных видов специальной техники и технических средств	ПК 1.7, ПК 1.8			задания -контрольная работа	
	ОК 1. - ОК 14 ПК 1.7, ПК 1.8	<b>Раздел 9. Технические средства контроля и управления доступом</b>	1, 2, 3	- устный опрос - тест - разноуровневые задачи и задания - решение ситуационных задач (кейсов) - контрольная работа	
	ОК 1. - ОК 14 ПК 1.7, ПК 1.8	<b>Раздел 10. Технические средства наблюдения</b>	1, 2, 3	- устный опрос - тест - разноуровневые задачи и задания - решение ситуационных задач (кейсов) - контрольная работа	
	ОК 1. - ОК 14 ПК 1.7, ПК 1.8	<b>Раздел 11. Специальные химические вещества</b>	1, 2, 3	- устный опрос - тест - разноуровневые задачи и задания - решение ситуационных задач (кейсов) - контрольная работа	
	ОК 1. - ОК 14 ПК 1.7, ПК 1.8	<b>Раздел 12. Техническое оснащение оперативно-розыскной деятельности</b>	1, 2, 3	- устный опрос - тест - разноуровневые задачи и задания - контрольная работа	
	ОК 1. - ОК 14 ПК 1.7, ПК 1.8	<b>Раздел 13. Перспективные направления совершенствования специальной техники правоохранительных органов</b>	1, 2, 3	- устный опрос - решение ситуационных задач (кейсов)	
<b>Промежуточная аттестация</b>					<b>экзамен</b>
<b>МДК.01.05. Делопроизводство и режим секретности</b>					
<b>Наличие практического опыта:</b> - выполнения оперативно-служебных задач в соответствии с профилем	ОК 1. - ОК 14 ПК 1.1. -	<b>Раздел 1. Основные положения делопроизводства в органах внутренних дел</b>	1, 2, 3	- устный опрос - разноуровневые задачи и задания	

<p>деятельности правоохранительного органа в условиях режима чрезвычайного положения, с использованием специальной техники, вооружения, с соблюдением требований делопроизводства и режима секретности;</p> <p><b>Умения:</b></p> <ul style="list-style-type: none"> <li>- решать оперативно-служебные задачи в составе нарядов и групп;</li> <li>- правильно составлять и оформлять служебные документы, в том числе секретные, содержащие сведения ограниченного пользования;</li> <li>- выполнять служебные обязанности в строгом соответствии с требованиями режима секретности;</li> </ul> <p><b>Знания:</b></p> <ul style="list-style-type: none"> <li>- установленного порядка организации делопроизводства, использования сведений, содержащихся в документах;</li> <li>- основных правил и порядка подготовки и оформления документов;</li> <li>- организационно-правовых основ режима секретности в правоохранительных органах, порядок отнесения сведений к государственной тайне, порядок засекречивания и рассекречивания носителей сведений, составляющих государственную тайну, порядок допуска к государственной тайне;</li> <li>- правила пользования и обращения с секретными документами и изделиями</li> </ul>	ПК 1.3., ПК 1.13				
	ОК 1. - ОК 14 ПК 1.1. – ПК 1.3., ПК 1.13	<b>Раздел 2. Организационно-распорядительные документы органов внутренних дел</b>	1, 2, 3	- устный опрос - разноуровневые задачи и задания	
	ОК 1. - ОК 14 ПК 1.1. – ПК 1.3., ПК 1.13	<b>Раздел 3. Справочно-информационная документация органов внутренних дел</b>	1, 2, 3	- устный опрос - разноуровневые задачи и задания	
	ОК 1. - ОК 14 ПК 1.1. – ПК 1.3., ПК 1.13	<b>Раздел 4. Организация делопроизводства в органах внутренних дел</b>	1, 2, 3	- устный опрос - тест - разноуровневые задачи и задания - деловая игра	
	ОК 1. - ОК 14 ПК 1.1. – ПК 1.3., ПК 1.13	<b>Раздел 5. Защита государственной тайны и режим секретности</b>	1, 2, 3	- устный опрос - тест - разноуровневые задачи и задания - дискуссия - решение ситуационных задач (кейсов)	
<b>Промежуточная аттестация</b>					<b>экзамен</b>
<b>Промежуточная аттестация</b>					<b>экзамен по модулю</b>

**ФОНД ОЦЕНОЧНЫХ СРЕДСТВ**

**ПО МДК.01.01. ТАКТИКО-СПЕЦИАЛЬНАЯ ПОДГОТОВКА**

# 1. Оценочные средства для текущего контроля

## 4.1. Тесты письменные

**1. Инструкция по выполнению:** Тест включает 30 вопросов, для каждого из которых представлено несколько вариантов ответов. Вам необходимо внимательно прочитать вопрос, выбрать правильный с Вашей точки зрения ответ, в тестовой форме указать номер правильного ответа напротив номера соответствующего вопроса.  
Время выполнения – 60 минут.

### 2. Банк тестов

#### Вариант 1

**1. Определите численность группы эвакуации, привлекаемой к пресечению террористических актов:**

- а) 2 - 5 подгруппы, численность каждой до 10 человек
- б) 1 - 2 подгруппы, численность каждой до 10 человек
- в) 2 - 5 подгруппы, численность каждой до 5 человек

**2. Инженерное обеспечение не включает в себя:**

- а) оборудование пунктов водоснабжения
- б) устройство переходов через препятствия
- в) маскировку подразделений дымами и аэрозолями
- г) обеспечение добычи и очистки воды

**3. Задержание граждан, нарушивших правила комендантского часа, на срок до десяти суток может быть продлено по решению:**

- а) коменданта территории
- б) начальника ОВД
- в) прокурора
- г) суда

**4 Решение на охрану общественного порядка и безопасности оформляется в виде:**

- а) инструкции
- б) распоряжения
- в) приказа

**5. Комплекс мероприятий, направленных на скрытие действительного расположения, состава и деятельности своих подразделений - это:**

- а) охранение
- б) маскировка
- в) засада

**6. Поддержание вооружения и техники в исправном состоянии является целью:**

- а) инженерного обеспечения
- б) боевого обеспечения
- в) технического обеспечения

**7. ЧП на всей территории Российской Федерации вводится:**

- а) решением Государственной Думы РФ

- б) постановлением Совета Федерации РФ
- в) указом Президента РФ

**8. Способом оперативного дежурства охраняются объекты:**

- а) оборудованные полным комплексом ТСО
- б) оборудованные наблюдательными вышками
- в) охраняемые путем патрулирования

**9. Митинг - это:**

- а) публичное выражение группой людей общественно-политических настроений с использованием во время шествия плакатов, транспарантов и иных наглядных средств
- б) наглядная демонстрация группой граждан своих настроений и взглядов без шествий и звукоусиления
- в) массовое собрание граждан для публичного выражения отношения к действиям лиц или организаций, событиям общественно-политической жизни

**10. Для осуществления единого управления силами и средствами, обеспечивающими режим ЧП, назначается:**

- а) представитель Президента РФ на территории ЧП
- б) комендант территории
- в) руководитель оперативного штаба
- г) командующий территорией

**11. К участию в проведении специальной операции по пресечению массовых беспорядков не привлекаются:**

- а) соединения, части и подразделения МО России
- б) специальные подразделения
- в) учебные заведения МВД России

**12. Все порученное часовому для охраны и обороны, а также местность или участок местности, на котором он выполняет свои обязанности, называется:**

- а) постом
- б) участком патрулирования
- в) объектом охраны

**13. Для координации деятельности субъектов, осуществляющих борьбу с терроризмом на федеральном и региональном уровне, могут создаваться антитеррористические:**

- а) штабы
- б) коллегии
- в) комиссии

**14. Подготовка к задержанию вооруженных преступников,двигающихся на автотранспортных средствах, включает в себя: 1) изучение обстановки и предполагаемых мест задержания, 2) разработку плана задержания, 3) определение времени задержания и состава группы, 4) инструктаж оперативной группы, 5) определение технической оснащенности участников операции (указать действия в правильной последовательности):**

- а) 2, 4, 3, 5, 1
- б) 1, 3, 2, 5, 4
- в) 3, 1, 4, 5, 2
- г) 1, 2, 3, 4, 5



**15. К основным служебно-боевым задачам ОВД в условиях военного времени по обеспечению выполнения мероприятий ГО на территории РФ относится:**

- а) охрана и оборона важных стратегических объектов, объектов на коммуникациях и специальных грузов
- б) организация и проведение мероприятий, направленных на поддержание общественного порядка в городах и других населенных пунктах, на маршрутах эвакуации населения, а также обеспечение охраны материальных и культурных ценностей
- в) защита частной, государственной, муниципальной и иных форм собственности

**16. Вооруженное подразделение ОВД, предназначенное для охраны и обороны важных объектов, пресечения их захвата, недопущения посторонних лиц на территорию объекта называется:**

- а) постом охраны
- б) секретом
- в) патрулем
- г) караулом

**17. Борьба с терроризмом в Российской Федерации не основывается на принципе:**

- а) неотвратимости наказания
- б) публичности
- в) законности

**18. Объект, имеющий большое значение для государственного или местного самоуправления, обеспечения жизнедеятельности людей, а также большое экономическое и народно-хозяйственное значение - это:**

- а) объект жизнеобеспечения
- б) государственный объект
- в) важный объект

**19. Состояние ОВД, при котором они выполняют повседневные оперативно-служебные задачи и проводят мероприятия боевой, мобилизационной готовности и ГО, сокращающие время перевода на военное время, является:**

- а) постоянной боеготовностью
- б) полной боеготовностью
- в) повышенной боеготовностью

**20. В случае введения карантина вследствие возникновения угрозы распространения опасных инфекционных заболеваний людей, животных и растений на территории, на которой введено чрезвычайное положение, граждане, подлежащие выдворению за ее пределы в соответствии с ФКЗ:**

- а) немедленно выдворяются с территории, на которой введено чрезвычайное положение
- б) отпускаются по подписке о невыезде
- в) задерживаются на общих основаниях до истечения установленного срока наблюдения за такими гражданами

**21. Определите боевой порядок группы окружения при проведении спец. операции по пресечению деятельности бандформирований:**

- а) в цепь с интервалами между сотрудниками до 10 метров
- б) в цепь с интервалами между сотрудниками до 5 метров
- в) в цепь с интервалами между сотрудниками до 15 метров

**22. С получением приказа (распоряжения) начальник ОВД в первую очередь:**

- а) докладывает об обстановке и принимаемых мерах в МВД России
- б) уясняет полученную задачу
- в) оценивает обстановку в районе действий
- г) отдает распоряжения

**23. Может ли быть продлен срок действия ЧП:**

- а) Да, указом Президента РФ
- б) Да, решением Государственной Думы РФ
- в) Нет

**24. В интересах обороны объектов, имеющих большое значение для государственного или местного самоуправления, обеспечения жизнедеятельности людей, а также большое экономическое и народно-хозяйственное значение:**

- а) осуществляется инженерное оборудование позиций
- б) определяются рубежи обороны
- в) все ответы правильные
- г) производится оборудование объектов ТСО

**25. Образование комендатуры территории, на которой введено ЧП, может приостанавливать деятельность органов государственной власти субъектов РФ и органов местного самоуправления:**

- а) Нет
- б) Не более чем на трое суток
- в) Да

**26. Отвлечение внимания преступников, захвативших воздушное судно, от маневров группы захвата является задачей:**

- а) группы оцепления
- б) группы пожаротушения
- в) группы прикрытия
- г) группы резерва

**27. Переговоры с преступниками, захватившими заложников, проходят ряд этапов. На каком этапе ведётся активный поиск компромиссов в целях решения главного вопроса - сохранения жизни заложников:**

- а) этап выдвижения условий разрешения конфликта и обсуждения путей и способов удовлетворения выдвинутых требований
- б) диагностический (разведывательный) этап
- в) этап "захвата позиций"
- г) этап формулирования окончательной позиции сторон

**28. Состояние ОВД, при котором они готовы немедленно приступить к выполнению возложенных на них задач в условиях военного времени, называется:**

- а) военная опасность
- б) полная боеготовность
- в) повышенная боеготовность

**29. При получении сигнала «Вулкан – 5» личный состав ОВД привлекается:**

- а) к пресечению захвата воздушных судов
- б) к пресечению деятельности бандитских формирований
- в) к розыску и задержанию вооружённых и иных особо опасных преступников
- г) к участию в пресечении террористических актов

**30. Какой из нижеперечисленных нарядов будет сформирован, если возникнет необходимость обеспечения общественного порядка в период движения участников массовых мероприятий в организованной колонне:**

- а) группа сопровождения
- б) группа ограничения движения транспорта
- в) группа патрулирования
- г) группа оцепления

## **Вариант 2**

**1. В каком из перечисленных случаях захвата заложников руководителем ОШ является руководитель территориального органа безопасности:**

- а) в ситуации, когда выдвигаются требования по освобождению осужденных
- б) при дезертирстве из ВС РФ
- в) на объектах воздушного, морского, речного, автомобильного и железнодорожного транспорта
- г) в жилых и производственных помещениях, в общественных местах при выдвижении требований выкупа

**2. Какое из нижеперечисленных мероприятий имеет цель обеспечения внезапности действий штурмовой группы:**

- а) скрытое сближение с объектом, преступниками
- б) специальные (боевые) мероприятия
- в) мероприятие по обеспечению режимных ограничений
- г) производство обыска задержанных, объекта и прилегающей к объекту местности
- д) блокирование места нахождения преступников

**3. В местах, определенных для задержания преступников на автотранспорте, выставляются заслоны. Полный состав заслона имеет группы: 1) группа блокирования, 2) группа остановки транспортных средств, 3) группа захвата, 4) группа преследования, 5) группа организации дорожного движения, 6) группа наблюдения:**

- а) 2, 3, 6
- б) 1, 2, 3, 4
- в) 1, 3, 4, 5
- г) 1, 4, 5, 6

**4. Планирование действий ОВД и ВВ МВД России при ЧО и в военное время является:**

- а) текущим планированием
- б) оперативным планированием
- в) перспективным планированием

**5. Блокирование места нахождения преступников имеет цель:**

- а) перекрытие и изменение маршрута движения транспорта и пешеходов
- б) недопущение прохода (проезда) граждан в район (из района) проведения операции, перекрытие всех возможных направлений прорыва преступников
- в) удаление всех посторонних лиц, транспортных средств из зоны поражения огнём преступников

**6. Какое требование предъявляется к маскировке:**

- а) разнообразие

- б) оперативность
- в) своевременность

**7. Проведение операции по пресечению захвата воздушного судна не предусматривается в случаях:**

- а) преступники проникли в подготовленное к вылету воздушное судно и, применив насильственные действия, потребовали от экипажа доставить их за границу
- б) воздушное судно произвело посадку в связи с угрозой взрыва
- в) воздушное судно произвело посадку либо потерпело аварию на аэродроме вследствие технической неисправности самолета
- г) экипаж произвел посадку воздушного судна на аэродроме России, имитировав посадку в иностранном аэропорту

**8. Граждане, нарушившие правила комендантского часа, задерживаются по решению начальника ОВД не более чем:**

- а) до окончания комендантского часа
- б) на трое суток
- в) на десять суток
- г) на тридцать суток

**9. Каковы должны быть действия сотрудников органов внутренних дел при обнаружении ими неразорвавшихся авиабомб, снарядов, мин, взрывчатых веществ:**

- а) доложить о происшествии дежурному и принять меры к оцеплению опасной зоны, недопущению в нее людей и транспорта, организовать вызов к месту происшествия аварийных или специальных служб, содействовать в эвакуации и спасении людей
- б) доложить о происшествии дежурному и принять меры к эвакуации людей из опасной зоны, вынести (вывезти) взрывное устройство в безопасное место
- в) доложить о происшествии дежурному и принять меры к оцеплению опасной зоны, недопущению в неё людей и транспорта, попытаться на месте обезвредить взрывное устройство

**10. Особые условия - это:**

- а) обстановка, вызывающая состояние эмоционального напряжения (стресса) у человека под воздействием неблагоприятных факторов или при наличии угрозы жизни в быту, на работе или в условиях окружающей природной среды
- б) совокупность факторов, которые вызываются явлениями природного, социального, техногенного и криминального характера, резко нарушают нормальные условия жизни населения, правопорядок, усложняют правоохранительную работу, а также сопровождаются трудно предсказуемыми, тяжкими последствиями природного и социального значения
- в) обстановка на определенной территории, сложившаяся в результате аварии, опасного природного явления, катастрофы, стихийного или иного бедствия, которые могут повлечь или повлекли за собой человеческие жертвы, ущерб здоровью людей или окружающей природной среде, значительные материальные потери и нарушение условий жизнедеятельности людей
- г) состояние, при котором в результате возникновения источника ЧС техногенного характера на объекте, определенной территории или акватории нарушаются нормальные условия жизни и деятельности людей, возникает угроза их жизни или здоровью, наносится ущерб имуществу населения, хозяйству и окружающей природной среде

**11. Террористический акт - это:**

- а) умышленное причинение смерти другому человеку по мотиву национальной, расовой, религиозной ненависти или вражды либо кровной мести
- б) совершение взрыва, поджога или иные действия, создающие опасность гибели людей, причинение значительного имущественного ущерба либо наступление иных общественно опасных последствий, совершённые в целях нарушения общественной безопасности, устрашения населения либо оказания воздействия на принятие решений органами власти, а также угроза совершения указанных действий в тех же целях
- в) совершение взрыва, поджога или иных действий, связанных с устрашением населения и создающих опасность гибели человека, причинения значительного имущественного ущерба либо наступления экологической катастрофы или иных особо тяжких последствий в целях противоправного воздействия на принятие решения органами государственной власти, органами местного самоуправления или международными организациями, а также угроза совершения указанных действий в тех же целях

**12. В какой срок Совет Федерации должен рассмотреть вопрос об утверждении указа о введении ЧП:**

- а) 72 часа
- б) 48 часов
- в) 24 часа

**13. Комплекс тактических и специальных мероприятий, проводимых с целью не допустить или максимально ослабить воздействие поражающих факторов оружия массового поражения и АХОВ на ОВД - это:**

- а) специальная обработка личного состава, вооружения, боевой и специальной техники
- б) специальные медицинские мероприятия
- в) радиационная, химическая и бактериологическая защита

**14. Вне зависимости от вида и особенностей каждая специальная операция имеет следующие этапы:**

- а) заблаговременная организация операции, организация операции, ведение операции, завершение операции
- б) организация операции, ведение операции, завершение операции
- в) заблаговременная подготовка, непосредственная подготовка, ведение операции, завершение операции

**15. Степени БГ: «Повышенная», «Военная опасность» и «Полная» - вводятся:**

- а) постановлением Правительства РФ
- б) решением Совета Федерации с одобрения Президента РФ
- в) решением Президента РФ

**16. Какие мероприятия должны обязательно проводиться перед задержанием вооружённых преступников:**

- а) изучение личности преступников, подлежащих задержанию
- б) разработка плана операции по задержанию преступников
- в) инструктаж участников оперативных групп и вывод их для задержания
- г) все ответы правильные
- д) изучение места задержания преступников

**17. Какова ближайшая задача группы применения спецсредств № 1 при пресечении массовых беспорядков:**

- а) разбор и проделывание проходов в заграждениях (баррикадах, завалах)
- б) обеспечение движения групп блокирования и рассредоточения

- в) обеспечение действий группы оцепления на направлении сосредоточения основных усилий
- г) обеспечение изоляции активных участников массовых беспорядков и рассредоточение толпы

**18. В случае введения ЧП не могут быть предусмотрены следующие меры и временные ограничения:**

- а) мобилизация трудоспособного населения
- б) эвакуация материальных и культурных ценностей в безопасные районы в случае, если существует реальная угроза их уничтожения, похищения или повреждения в связи с чрезвычайными обстоятельствами
- в) проверка документов, удостоверяющих личность граждан, личный досмотр, досмотр их вещей, жилища и транспортных средств
- г) продление срока содержания под стражей лиц, задержанных в соответствии с уголовно-процессуальным законодательством РФ по подозрению в совершении актов терроризма и других особо тяжких преступлений более чем на три месяца

**19. До кого доводится место нахождения пункта управления операцией:**

- а) до всего личного состава, участвующего в операции
- б) до руководителя группы оцепления
- в) до руководителя группы захвата
- г) до руководителя группы прикрытия
- д) до руководителя группы блокирования

**20. Из каких этапов складывается операция по задержанию преступников на объекте 1) скрытое сближение с объектом, преступниками, 2) блокирование места нахождения преступников, 3) специальные (боевые) мероприятия, 4) мероприятие по обеспечению режимных ограничений, 5) производство обыска задержанных, объекта и прилегающей к объекту местности (укажите в правильной последовательности):**

- а) 4, 2, 1, 3, 5
- б) 1, 2, 3, 4, 5
- в) 5, 4, 3, 2, 1
- г) 2, 1, 5, 3, 4

**21. К преступникам, захватывающим заложников по политическим мотивам, относятся:**

- а) вымогатели
- б) террористы
- в) самоубийцы
- г) психически больные

**22. В каких случаях задержание вооружённых преступников производится ночью:**

- а) в случае, когда действия преступников опасны для жизни и здоровья граждан и промедление с принятием мер по задержанию может повлечь тяжёлые и необратимые последствия или даёт преступникам возможность скрыться, уничтожить следы либо вещественные доказательства совершённого преступления
- б) в случае, если в течение светлого времени суток задержать преступников не представляется возможным
- в) в случае, если имеются в наличии средства, позволяющие вести наблюдение в тёмное время суток

**23. Борьба с терроризмом - это:**

- а) выработка основы государственной политики и рекомендаций, направленных на повышение эффективности работы по выявлению и устранению причин и условий, способствующих возникновению терроризма
- б) деятельность по выявлению, предупреждению, пресечению, раскрытию и расследованию террористического акта
- в) специальные мероприятия, направленные на пресечение террористической акции, обеспечение безопасности физических лиц

**24. Тыловое обеспечение не включает в себя:**

- а) медицинское обеспечение
- б) техническое обеспечение
- в) материальное обеспечение

**25. Определите численность группы захвата из расчёта на одного преступника при задержании преступников на улице:**

- а) 3 сотрудника
- б) 5 сотрудников
- в) 2 сотрудника
- г) 1 сотрудник

**26. Специальный план действий ОВД при ЧО и в военное время - это:**

- а) управленческий документ, в котором отражается комплекс мероприятий действий ОВД при ЧО и в военное время, сгруппированных по соответствующим разделам
- б) управленческий документ, в котором отражается комплекс мероприятий по ООП и ООБ
- в) управленческие документы, сгруппированные по соответствующим разделам, обеспечивающие безопасность действий личного состава при ЧО и в военное время

**27. Личный состав групп боевого порядка, нарядов и расчетов при несении службы по ООП обязан:**

- а) корректировать несение службы соседними нарядами
- б) организовать рациональное и тщательное планирование
- в) быть вежливым и культурным, но и в то же время требовательным к гражданам в выполнении ими установленных правил поведения

**28. Источниками возникновения особых условий являются:**

- а) источники природного, техногенного и социального характера
- б) источники природного, техногенного, криминального и социального характера
- в) источники криминального и социального характера
- г) источники природного, техногенного и криминального характера

**29. Определите расчетную численность штурмовой группы при проведении операции по задержанию преступников на объекте:**

- а) не менее 3 сотрудников на 1-го преступника
- б) 3-кратное превосходство предполагаемой или установленной численности преступников на каждом направлении
- в) не менее 3 сотрудников на каждом направлении

**30. Скрытое блокирование района операции с целью исключения побега преступников, воспрепятствование рулению и взлету захваченного воздушного судна, если на это нет разрешения руководителя операции, входят в задачи:**

- а) группы основного блокирования
- б) группы первичного блокирования

в) обеих групп

### **Вариант 3**

**1. Какое условие не входит в число требований, предъявляемых к организации связи при проведении операции по освобождению заложников:**

- а) руководитель группы переговоров должен иметь постоянную возможность слушать ход переговоров
- б) переговорщики должны иметь связь с руководителем группы по отдельной телефонной линии
- в) переговорщик должен слышать, о чём говорят преступники при опущенной трубке
- г) руководитель группы переговорщиков должен слышать, о чём говорят преступники при опущенной трубке
- д) исключение возможности несанкционированного прослушивания переговоров оперативного штаба с чьей бы то ни было стороны

**2. Обстановка на определенной территории, сложившаяся в результате аварии, опасного природного явления, катастрофы, стихийного или иного бедствия, которая может повлечь или повлекла за собой человеческие жертвы, ущерб здоровью людей или окружающей природной среде, значительные материальные потери и нарушение условий жизнедеятельности людей - это:**

- а) чрезвычайная ситуация
- б) чрезвычайные обстоятельства
- в) военное положение
- г) чрезвычайное положение

**3. Срок действия ЧП, вводимого на территории РФ, не может превышать:**

- а) 60 суток
- б) 30 суток
- в) 45 суток

**4. Срок действия ЧП, вводимого в отдельных местностях РФ, не может превышать:**

- а) 60 суток
- б) 45 суток
- в) 30 суток

**5. Схема оповещения личного состава ОВД, расчет имеющихся в распоряжении начальника сил и средств предусмотрены:**

- а) в специальной части специального плана ОВД при ЧО
- б) в общей части специального плана ОВД при ЧО
- в) в приложении специального плана ОВД при ЧО

**6. К основным принципам охраны и обороны объектов, имеющих большое значение для государственного или местного самоуправления, обеспечения жизнедеятельности людей, а также большое экономическое и народно-хозяйственное значение, не относится:**

- а) всестороннее обеспечение несения службы
- б) определение порядка сбора и действий личного состава ОВД по сигналу «Вулкан – 4»
- в) правомерное применение оружия, спецсредств, техники и физической силы
- г) строгое соблюдение законов Российской Федерации и других нормативных актов



**7. Какие из нижеперечисленных специальных мероприятий осуществляют ОВД в условиях ЧС:**

- а) защиту населения, учет потерь, спасение людей и оказание необходимой помощи пострадавшим
- б) охрану собственности, оставшейся без присмотра, восстановление и поддержание установленного общественного порядка и безопасности дорожного движения, предупреждение и своевременное пресечение преступлений и иных противоправных действий
- в) оказание содействия в проведении аварийно-спасательных и восстановительных работ
- г) все ответы правильные
- д) все ответы неправильные

**8. Источником техногенной чрезвычайной ситуации могут быть:**

- а) оползни
- б) объекты промышленности
- в) землетрясения
- г) наводнения

**9. К преступникам, захватывающим заложников по уголовным мотивам, относятся:**

- а) террористы
- б) психически больные
- в) самоубийцы
- г) вымогатели

**10. Тактика действий подразделений органов внутренних дел при проведении массовых мероприятий направлена на достижение:**

- а) подготовки боевой техники, оружия, автотранспорта и снаряжения
- б) беспрепятственного сбора, а по окончании мероприятия - рассредоточения граждан из очага проведения массового мероприятия
- в) обеспечения четкого представления об обстановке

**11. Обстановка на определенной территории или акватории, сложившаяся в результате землетрясения, который может повлечь или повлек за собой человеческие жертвы, ущерб здоровью людей и (или) окружающей природной среде - это:**

- а) авария
- б) ЧС природного характера
- в) ЧС техногенного характера

**12. Какова ближайшая задача группы блокирования при пресечении массовых беспорядков:**

- а) изоляция активных участников массовых беспорядков
- б) отделение активных участников массовых беспорядков от остальной части толпы
- в) разделение толпы на части
- г) рассредоточение толпы по частям

**13. Чрезвычайная ситуация - это:**

- а) совокупность факторов, которые вызываются явлениями природного, социального, техногенного и криминального характера, резко нарушают нормальные условия жизни населения, правопорядок, усложняют правоохранительную работу, а также сопровождаются трудно предсказуемыми, тяжкими последствиями природного и социального значения
- б) состояние, при котором в результате возникновения источника ЧС техногенного характера на объекте, определенной территории или акватории нарушаются нормальные

условия жизни и деятельности людей, возникает угроза их жизни или здоровью, наносится ущерб имуществу населения, хозяйству и окружающей природной среде

в) обстановка на определенной территории, сложившаяся в результате аварии, опасного природного явления, катастрофы, стихийного или иного бедствия, которые могут повлечь или повлекли за собой человеческие жертвы, ущерб здоровью людей или окружающей природной среде, значительные материальные потери и нарушение условий жизнедеятельности людей

г) обстановка, вызывающая состояние эмоционального напряжения (стресса) у человека под воздействием неблагоприятных факторов или при наличии угрозы жизни в быту, на работе или в условиях окружающей природной среды

**14. План действий ОВД при ЧО и в военное время разрабатывает:**

- а) руководитель подразделения ОВД
- б) группа планирования
- в) организационно-аналитическая группа
- г) руководитель оперативного штаба

**15. Корректировка планов действий ОВД при ЧО и в военное время не осуществляется:**

- а) при изменении мест дислокации
- б) при резких изменениях оперативной обстановки
- в) при изменении времени года
- г) после издания новых нормативно-правовых актов МВД России

**16. Организация и проведение мероприятий, позволяющих исключить внезапность нападения противника, снизить эффективность его ударов - это:**

- а) тыловое обеспечение
- б) техническое обеспечение
- в) охранное обеспечение
- г) боевое обеспечение

**17. Специальная операция, проводимая ОВД в особых условиях - это:**

- а) комплекс оперативно-розыскных, разведывательных, режимных, предупредительных мероприятий, осуществляемых органами и учреждениями внутренних дел, а при необходимости совместно с частями (подразделениями) ВВ по единому плану и под единым руководством для решения задач при ЧО
- б) комплекс оперативно-розыскных, разведывательных, режимных, предупредительных мероприятий, боевых и следственных действий, осуществляемых органами и учреждениями внутренних дел, а при необходимости совместно с частями (подразделениями) ВВ по единому плану и под единым руководством для решения задач при ЧО, ЧС и в военное время
- в) комплекс оперативно-розыскных, разведывательных, режимных, предупредительных мероприятий, боевых и следственных действий, осуществляемых органами и учреждениями внутренних дел, а при необходимости совместно с частями (подразделениями) ВВ по единому плану и под единым руководством для решения задач при ЧО

**18. Какое из предложенных правил нельзя использовать в организации переговорного процесса при освобождении заложников:**

- а) Не давайте нереальных обещаний
- б) Заставляйте преступника непрерывно принимать решения
- в) Не реагируйте на оскорбления и другие эмоциональные проявления преступников

- г) Не уклоняйтесь от передачи преступникам оружия, боеприпасов, взрывчатых и отравляющих веществ
- д) Держите данное преступнику слово

**19. К обстоятельствам, которые могут послужить введению ЧП, не относятся:**

- а) подготовка и деятельность незаконных вооруженных формирований, сопровождающиеся насильственными действиями, создающие непосредственную угрозу жизни и безопасности граждан, нормальной деятельности органов государственной власти и органов местного самоуправления
- б) ограничение свободы печати и других СМИ, создающие непосредственную угрозу жизни и безопасности граждан, нормальной деятельности органов государственной власти и органов местного самоуправления
- в) чрезвычайные ситуации природного и техногенного характера, сопровождающиеся насильственными действиями, создающие непосредственную угрозу жизни и безопасности граждан, нормальной деятельности органов государственной власти и органов местного самоуправления
- г) блокирование или захват особо важных объектов, сопровождающиеся насильственными действиями, создающие непосредственную угрозу жизни и безопасности граждан, нормальной деятельности органов государственной власти и органов местного самоуправления

**20. Опасное техногенное происшествие, создающее на объекте, определенной территории или акватории угрозу жизни и здоровью людей и приводящее к разрушению зданий, сооружений и других материальных средств, а также к нанесению ущерба окружающей среде, - это:**

- а) авария
- б) чрезвычайное происшествие
- в) катастрофа

**21. Определите численность группы прикрытия при задержании вооружённых и иных особо опасных преступников:**

- а) 4 - 6 сотрудников
- б) 7 - 10 сотрудников
- в) 1 - 3 сотрудника

**22. Какая из нижеперечисленных групп предназначена для силовых действий:**

- а) группа изъятия
- б) группа оцепления
- в) группа организации дорожного движения
- г) группа патрулирования
- д) все ответы правильные

**23. К международной террористической деятельности не относится террористическая деятельность, осуществляемая:**

- а) в случае, когда и террорист, и жертва терроризма являются гражданами одного и того же государства или разных государств, но преступление совершено за пределами территорий этих государств
- б) террористом или террористической организацией на территории одного государства или наносящая ущерб интересам одного государства
- в) гражданами одного государства в отношении граждан другого государства или на территории другого государства

**24. К мотивационным обстоятельствам захвата заложников относятся:**

- а) захваты заложников преступником при захвате транспортного средства
- б) захваты заложников преступником, застигнутым на месте преступления на местности
- в) захваты заложников преступником при захвате объекта
- г) корыстно-низменные

**25. Какая из нижеперечисленных групп предназначена для обеспечения режимных ограничений:**

- а) маневренная группа
- б) группа блокирования
- в) группа организации дорожного движения
- г) все ответы правильные
- д) группа изъятия

**26. Видом боевого обеспечения в ОВД не является:**

- а) медицинское обеспечение
- б) охранение
- в) маскировка
- г) инженерное обеспечение

**27. Какие средства передаются ОВД для подавления (уничтожения) тяжёлого вооружения незаконных вооружённых формирований:**

- а) штурмовая авиация
- б) вертолётное звено
- в) реактивные системы залпового огня
- г) артиллерийская батарея полного или сокращённого состава (4 - 6 орудий)

**28. Третьим этапом разработки плана действий ОВД и ВВ МВД России при ЧО и в военное время является:**

- а) этап согласования, доработки и утверждения
- б) этап уточнения плана
- в) этап оформления документов
- г) этап доведения плана до подчиненных

**29. С получением сообщения об угрозе захвата воздушного судна оперативный штаб:**

- а) проводит работу по повышению бдительности всего персонала авиапредприятия
- б) выясняет тип воздушного судна, его принадлежность
- в) выясняет предъявляемые преступниками требования

**30. Совокупность согласованных действий ОВД, проводимых совместно с взаимодействующими органами в целях своевременного и полного выполнения возложенных на ОВД задач и обязанностей, - это:**

- а) поддержание ОВД в постоянной боеготовности
- б) единоначалие, централизованное, твердое и непрерывное управление ОВД
- в) оперативно-служебная деятельность ОВД

**3. Критерии оценки:**

$$K = (\text{количество верных ответов}) / (\text{общее количество ответов}) * 100$$

Коэффициент	Количество верных ответов	Оценка
1-0,9	30 - 27	5 (отлично)

0,71-0,89	26 - 22	4 (хорошо)
0,6-0,7	16 - 21	3 (удовлетворительно)
0-0,69	0 - 15	2 (неудовлетворительно)

## 4.2 Вопросы для опроса (устного)

**1. Описание:** на устный опрос по теме отводится 15 – 20 минут. При опросе обучающийся может воспользоваться самостоятельно подготовленным конспектом по соответствующей теме (если подготовка конспекта входила в самостоятельную работу)

### 2. Вопросы для устного опроса:

#### Раздел 1. Топографическая подготовка сотрудников правоохранительных органов

##### Тема 1.1 Местность как объект оперативной обстановки

Место и роль топографии в системе подготовки сотрудников органов внутренних дел. Местность и ее значение в деятельности сотрудников органов внутренних дел. Подразделение местности по условиям проходимости, наблюдения и маскировки, по пересеченности. Топографические элементы местности. Основные разновидности местности и их влияние на выполнение оперативно-служебных задач органами внутренних дел. Сезонные изменения местности. Способы изучения местности при выполнении оперативно-служебных задач.

##### Тема 1.2 Топографические карты и их содержание

###### 1.2.1 Назначение и классификация топографических карт

Предмет топографии, ее место и роль в системе подготовки правоохранительных органов. Понятие топографической карты и плана, масштаб топографических карт. Классификация топографических карт по масштабам и предназначению. Геометрическая сущность картографического изображения.

###### 1.2.2 Разграфка и номенклатура топографических карт

Проекция топографических карт, их разграфка и номенклатура. Сборные таблицы и правила пользования ими. Секретность карт.

##### Тема 1.3 Чтение топографических карт

Топографические (условные) знаки. Виды условные знаков. Порядок отображения основных местных предметов на топографической карте. Общие условия, предъявляемые к чтению топографических карт.

##### Тема 1.4 Измерения по топографической карте

Измерения расстояний по карте. Измерение с помощью численного масштаба. Измерение по линейному масштабу. Точность определения координат по карте. Определение абсолютных высот и взаимного превышения точек на местности. Направление, форма и крутизна скатов, порядок их определения. Определение по карте азимутов и дирекционных углов. Магнитный азимут. Истинный азимут. Магнитное склонение. Переход от дирекционного угла к магнитному азимуту и обратно.

##### Тема 1.5 Ориентирование на местности по карте и без при решении оперативно-служебных задач

### **1.5.1 Ориентирование на местности**

Измерение и ориентирование по карте и на местности при решении оперативно-служебных и служебно-боевых задач.

Сущность и основные способы ориентирования на местности без карты. Выбор и использование ориентиров на местности.

Понятия о небесной сфере. Основные созвездия. Полярная звезда. Определение сторон горизонта по Полярной звезде, часам, по признакам местных предметов.

Компасы и приемы работы с ними. Определение сторон горизонта по компасу. Подготовка по карте данных для движения по азимутам. Оформление данных на топографической карте. Составление схемы (таблицы) движения. Движение по азимуту, обход препятствий. Точность движения по азимутам.

### **1.5.2 Ориентирование по карте**

Ориентирование по топографической карте на месте. Ориентирование карты по компасу, линейным ориентирам, местным предметам и деталям рельефа.

Определение своего местоположения глазомерно и по ближайшим ориентирам, засечками, промером расстояния. Сличение карты с местностью. Особенности ориентирования по карте днем в движении по дорогам и без дорог. Восстановление потерянной ориентировки.

## **Тема 1.6 Системы координат и способы целеуказаний**

Системы координат, применяемые в органах внутренних дел, их сравнительная характеристика.

Географические координаты точек на земной поверхности. Определение географических координат по карте. Нанесение на карту объектов по географическим координатам. Плоские прямоугольные координаты и координатные сетки на картах.

Координатные зоны. Оцифровка сетки. Дополнительная сетка на стыке координатных зон, ее назначение и применение.

Определение плоских прямоугольных координат объектов по карте. Нанесение на карту объектов по плоским прямоугольным координатам.

Способы целеуказания по карте (по квадратам координатной сетки, по плоским прямоугольным координатами, от ориентира, от условной линии).

## **Тема 1.7 Графические служебные документы в деятельности органов внутренних дел**

### **1.7.1 Виды графических документов в деятельности органов внутренних дел**

Понятие служебных документов. Виды, назначение и содержание служебных графических документов, применяемых в ОВД. Понятие о плане, схеме.

### **1.7.2 Правила разработки графических документов**

Правила разработки и оформления оперативно-служебных документов, рабочих карт, планов и схем. Подъем карты. Основные сокращения, применяемые в оперативно-служебных документах ОВД. Условные тактические знаки и основные сокращения, используемые в графических служебных документах.

Составление схем местности по карте. Сущность, подготовка и порядок работы при глазомерной съемке участка местности.

Составление схемы места происшествия (преступления).

Порядок составления схемы (плана) осмотра помещения.

## **Раздел 2. Действия сотрудников органов внутренних дел в чрезвычайных ситуациях мирного и военного времени**

### **Тема 2.1 Чрезвычайные ситуации природного и техногенного характера**

## **Содержание учебного материала**

### **2.1.1 Чрезвычайные ситуации природного характера и их характеристика**

### **2.1.2 Чрезвычайные ситуации техногенного характера и их характеристика**

#### **Тема 2.2. Гражданская оборона и единая государственная система предупреждения и ликвидации чрезвычайных ситуаций**

Роль и место правоохранительных органов в системе гражданской обороны и единой государственной системе предупреждения и ликвидации чрезвычайных ситуаций.

Гражданская оборона (ГО), ее роль и место в государстве. Задачи и структура гражданской обороны. Руководство гражданской обороной. Органы управления гражданской обороной. Единая государственная система предупреждения и ликвидации чрезвычайных ситуаций (РСЧС). Задачи, структура РСЧС. Территориальные подсистемы РСЧС. Функциональные подсистемы РСЧС.

Уровни РСЧС – федеральный, региональный, территориальный, местный, объектовый. Силы и средства РСЧС. Силы и средства наблюдения и контроля. Силы и средства ликвидации чрезвычайных ситуаций.

Режимы функционирования РСЧС. Повседневный режим, режим повышенной готовности, чрезвычайный режим.

#### **Тема 2.3 Задачи органов внутренних дел в системе предупреждения и ликвидации чрезвычайных ситуаций**

Гражданская оборона МВД РФ, структура, задачи.

Роль, место и задачи ОВД МВД России в системах ГО и РСЧС.

#### **Тема 2.4 Оружие массового поражения и его поражающие факторы**

##### **2.4.1 Ядерное оружие**

##### **2.4.2 Химическое оружие**

##### **2.5.3 Бактериологическое оружие**

#### **Тема 2.5 Ведение и организация радиационного и химического наблюдения в органах внутренних дел**

Организация и ведение радиационного и химического наблюдения при чрезвычайных ситуациях природного и техногенного характера и в военное время.

Назначение, общее устройство, принцип действия приборов радиационной, химической разведки и дозиметрического контроля. Подготовка приборов к работе и порядок работы с ними.

Назначение, состав, задачи, оснащённость постов радиационного, химического и биологического наблюдения ОВД. Порядок работы, действие постов при обнаружении заражения. Меры безопасности.

Поражающие факторы оружия массового поражения и сильнодействующих отравляющих веществ, защита личного состава от их воздействия.

#### **Тема 2.6 Методика оценки радиационной и химической обстановки**

Методика оценки обстановки в очагах (зонах) поражения (заражения).

#### **Тема 2.7 Способы и средства защиты от поражающих факторов оружия массового поражения и чрезвычайных ситуаций**

### **2.7.1 Защита населения от поражающих факторов оружия массового поражения и чрезвычайных ситуаций**

Основные способы защиты населения. Рассредоточение и эвакуация. Укрытие населения в защитных сооружениях. Использование индивидуальных средств защиты.

Специальная обработка. Назначение и сущность специальной обработки. Частичная и полная специальная обработка. Дезактивация, дегазация, дезинфекция. Особенности дезактивации и дегазации оружия, специальных средств сотрудников ОВД. Санитарная обработка людей. Меры безопасности.

### **2.7.2 Индивидуальные средства защиты**

Правила и тактика личной безопасности в экстремальных ситуациях (при пожарах, авариях, катастрофах и т.п.).

Назначение, принцип действия, общее устройство, подбор фильтрующего противогаза и общевойскового защитного комплекта (ОЗК). Порядок пользования противогазом и ОЗК.

## **Раздел 3. Тактическая подготовка сотрудников органов внутренних дел**

### **Тема 3.1 Инженерное оборудование местности при выполнении оперативно-служебных задач**

Инженерная подготовка сотрудников правоохранительных органов при действиях в чрезвычайных обстоятельствах. Организация и осуществление инженерного обеспечения действий органов внутренних дел. Задачи инженерного обеспечения. Инженерное оборудование местности.

Понятие и цель маскировки. Маскировка техники. Маскировка личного состава. Особенности маскировки при движении.

Назначение окопов и порядок их оборудования. Приемы выполнения работ при оборудовании окопа для стрельбы лежа и последовательность его развития для стрельбы с колена и стоя. Расположение окопов на местности с учетом ее защитных свойств и удобства ведения огня. Маскировка окопов.

### **Тема 3.2 Взрывчатые вещества, взрывные устройства и средства взрывания, используемые при совершении преступлений**

Понятие о взрывчатых веществах (ВВ) и взрывчатых материалах (ВМ), физическое состояние взрывчатых веществ. Взрывчатое превращение. Способы возбуждения взрыва. Чувствительность ВВ к теплу, удару, трению, факторы, влияющие на чувствительность.

Классификация промышленных ВВ по химическому составу, по характеру действия и условиям применения. Иницирующие, бризантные, метательные ВВ.

Назначение, виды, чувствительность к внешним воздействиям.

Противотанковые, противопехотные мины, гранаты. Назначение, общее устройство, классификация, принцип срабатывания. Использование мин и гранат при совершении террористических актов.

Виды, назначение и классификация самодельных взрывных устройств (СВУ).

Использование взрывных устройств и взрывчатых веществ промышленного и самодельного изготовления в террористической и преступной деятельности.

Общие сведения о способах взрывания.

Огневой, электрический способы взрывания. Меры безопасности.

### **Тема 3.3 Действия сотрудников органов внутренних дел при обнаружении взрывных устройств**

Действия сотрудников правоохранительных органов в чрезвычайных ситуациях (обнаружение взрывоопасных объектов, захват заложников, вооруженное нападение на объекты, массовые беспорядки и т.п.).



Алгоритм поиска взрывных устройств на местности, в помещении, в автомобиле. Средства и способы поиска.

Действия сотрудников ОВД по локализации угрозы взрыва в различных условиях оперативной обстановки. Меры безопасности

### **Тема 3.4 Виды и действия служебных нарядов по охране общественного порядка**

Тактика действий сотрудников правоохранительных органов в составе служебных нарядов и групп при выполнении специальных операций (охрана общественного порядка).

### **Тема 3.5 Виды и действия служебных нарядов по розыску и задержанию вооруженных и особо опасных преступников**

Тактика действий сотрудников правоохранительных органов в составе служебных нарядов и групп при выполнении специальных операций (задержание вооруженных и особо опасных преступников).

Тактико-технические характеристики, нормативно-правовые основы и способы применения специальных средств индивидуальной бронезащиты, активной обороны, обеспечения проведения специальных операций (задержание вооруженных и особо опасных преступников).

Организационно-правовые основы действий органов внутренних дел при розыске и задержании вооруженных и особо опасных преступников.

Основные способы действий по розыску и задержанию вооруженных преступников. Организация и тактика проведения специальной операции.

Группировка сил и средств, порядок расчета элементов группировки. Развертывание сил и средств при проведении операции.

Тактика действий элементов группировки (группа захвата, поиска, прикрытия и применения спецсредств, блокирования и т.д.) обеспечивающих выполнение задачи в различных условиях (населенном пункте, квартире, сельской местности и т.д.).

Управление силами и средствами в ходе специальной операции по розыску и задержанию вооруженных и иных опасных преступников. Зарубежный опыт.

## **Раздел 4. Деятельность органов внутренних дел в особых условиях**

### **Тема 4.1 Основы специальных операций**

#### **4.1.1 Понятие, виды и этапы специальных операций**

Специальная операция, основные понятия, термины и определения.

Виды, этапы, способы проведения специальной операции, их сущность и содержание. Руководство специальной операцией.

Тактика действий сотрудников правоохранительных органов в составе служебных нарядов и групп при выполнении специальных операций.

Слаженность действий и умение правильно уяснения задачи, оценивание оперативной обстановки.

Выработка предложений для принятия решения руководителя операции.

#### **4.1.2 Состав группировки сил и средств специальной операции**

Понятие и виды служебных нарядов органов внутренних дел, их характеристика, структура и назначение.

Общие положения о службе нарядов, их обязанности и права.

Основные способы действий нарядов при выполнении задач в особых условиях.

### **Тема 4.2 Планирование действий органов внутренних дел при чрезвычайных обстоятельствах**

Правовое и организационное регулирование деятельности правоохранительных органов в чрезвычайных обстоятельствах, чрезвычайных ситуациях, при чрезвычайном положении и в военное время.

Понятие, классификация и краткая характеристика особых условий и специальные мероприятия, направленные на предупреждение и ликвидацию их последствий.

Особенности планирования действиями органов внутренних дел в особых условиях.

Подготовка личного состава к действиям в особых условиях.

#### **Тема 4.3 Организация управления и взаимодействия в специальных операциях**

Организация управления и взаимодействия в специальных операциях

#### **Тема 4.4 Обеспечение действий сил и средств органов внутренних дел при чрезвычайных обстоятельствах**

Обеспечение действий сил и средств органов внутренних дел при чрезвычайных обстоятельствах

#### **Тема 4.5 Организация и проведение специальной операции по пресечению массовых беспорядков**

Тактика действий сотрудников правоохранительных органов в составе служебных нарядов и групп при выполнении специальных операций (пресечению массовых беспорядков).

Тактико-технические характеристики, нормативно-правовые основы и способы применения специальных средств индивидуальной бронезащиты, активной обороны, обеспечения проведения специальных операций (пресечению массовых беспорядков).

Понятие массовых беспорядков. Причины возникновения и возможные последствия.

Порядок организации специальной операции по пресечению массовых беспорядков.

Организационно-правовые основы деятельности ОВД по пресечению массовых беспорядков. Группы оперативно-служебного применения, создаваемые для предупреждения и пресечения массовых беспорядков, их назначение, состав и задачи, тактика действий. Зарубежный опыт.

#### **Тема 4.6 Организация и проведение специальной операции по пресечению угона транспортных средств**

Тактика действий сотрудников правоохранительных органов в составе служебных нарядов и групп при выполнении специальных операций (пресечение угона транспортных средств).

Тактико-технические характеристики, нормативно-правовые основы и способы применения специальных средств индивидуальной бронезащиты, активной обороны, обеспечения проведения специальных операций (пресечение угона транспортных средств).

Организационно-правовая основа деятельности ОВД по пресечению угона (захвата) воздушного судна, судна водного транспорта, железнодорожного подвижного состава.

Основные задачи, решаемые ОВД в ходе специальной операции.

Группы оперативно-служебного применения ОВД, их назначение и тактика действий.

Особенности проведения специальной операции. Управление группами оперативно-служебного применения в ходе проведения специальной операции. Зарубежный опыт.

#### **Тема 4.7 Организация и проведение специальной операции по освобождению заложников**

Тактика действий сотрудников правоохранительных органов в составе служебных нарядов и групп при выполнении специальных операций (освобождение заложников).

Тактико-технические характеристики, нормативно-правовые основы и способы применения специальных средств индивидуальной бронезащиты, активной обороны, обеспечения проведения специальных операций (освобождение заложников).

Организационно-правовые основы проведения специальной операции по освобождению заложников. Способы захвата заложников, их характеристика.

#### **Тема 4.8 Особенности специальной операции по пресечению деятельности банд и незаконных вооруженных формирований**

Тактика действий сотрудников правоохранительных органов в составе служебных нарядов и групп при выполнении специальных операций (пресечение деятельности банд, незаконных вооруженных формирований, пресечению (подавлению) вооруженного мятежа).

Тактико-технические характеристики, нормативно-правовые основы и способы применения специальных средств индивидуальной бронезащиты, активной обороны, обеспечения проведения специальных операций (пресечение деятельности банд, незаконных вооруженных формирований, пресечению (подавлению) вооруженного мятежа).

Организация, вооружение, тактика действий банд и незаконных вооруженных формирований.

Силы ОВД, привлекаемые для пресечения деятельности банд и тактика их действий.

Группы оперативно-служебного применения, создаваемые для пресечения деятельности незаконных вооруженных формирований и тактика их действий.

Участие ОВД в пресечении (подавлении) вооруженного мятежа.

#### **Тема 4.9 Особенности действий органов внутренних дел по обеспечению режима чрезвычайного положения**

Понятие, цели, задачи и основные принципы планирования. Исходные данные, необходимые для планирования действий правоохранительных органов в условиях чрезвычайного положения. Этапы планирования.

Особенности разработки планов на военное время. Сущность и основные принципы управления органами внутренних дел.

Цели и задачи управления органами внутренних дел в условиях чрезвычайного положения.

Система управления силами и средствами органов внутренних дел в условиях чрезвычайного положения. Организация взаимодействия сил и средств, участвующих в специальной операции.

Всестороннее обеспечение боевых действий подразделений в условиях чрезвычайного положения. Виды всестороннего обеспечения.

Боевое обеспечение и его виды. Радиоэлектронное обеспечение. Радиоэлектронная защита. Тактическая маскировка. Инженерное обеспечение. Химическое обеспечение.

#### **Тема 4.10 Организация специальной операции в блокированных районах**

Тактика действий сотрудников правоохранительных органов в составе служебных нарядов и групп при выполнении специальных операций (поисковые мероприятия в блокированном районе).

Совершение марша в район блокирования, уточнение задачи на местности, занятие позиций и ведение действий по изоляции указанного района. Выход поисковой группы на исходный рубеж, уточнение задач на проведение поиска.

Тактика действий дозоров, поисковой цепи и резерва при обнаружении, преследовании и задержании вооруженных преступников.

Тактика ведения поиска дозором в лесу, порядок движения поисковой группы по закрытой местности.

Порядок осмотра вероятных мест укрытий преступников (ямы, овраги, густые заросли кустарников) личным составом дозоров, поисковой цепи.

Управление подразделениями, осуществляющими поиск, особенности организации взаимодействия.

#### **Тема 4.11 Организация несения службы на «блок-посту»**

Тактика действий сотрудников правоохранительных органов в составе служебных нарядов и групп при выполнении специальных операций (несения службы на «блок-посту»). Назначение, состав и задачи элементов боевого порядка блок-поста.

Особенности организации несения службы в районе ведения боевых действий. Выработка решения на организацию службы, постановка задачи личному составу наряда.

Тактика действий личного состава блок-поста при организации пропускного режима. Порядок досмотра граждан и транспортных средств, следующих через блок-пост. Отражение нападения на блок-пост. Порядок управления силами и средствами поста в ходе ведения боевых действий.

#### **Тема 4.12 Тактика деятельности органов внутренних дел при пресечении захвата особо важных объектов**

Понятие важных и особо важных объектов, их классификация. Виды и способы охраны и обороны объектов органами внутренних дел. Силы и средства ОВД и Росгвардии по охране и обороне важных объектов. Наряды, используемые для охраны объектов, их состав и тактика действий.

Назначение, состав, задачи и тактика действий групп оперативно-служебного применения, создаваемых для обороны объектов. Способы действий групп отражения нападения, усиления охраны, применения специальных средств, резерва при обороне объекта.

#### **Тема 4.13 Тактика деятельности органов внутренних дел при пресечении захвата собственных объектов**

Особенности организации и ведения мероприятий по охране и обороне объектов подразделениями ОВД. Выработка решения на организацию и проведение специальной операции по сигналу «Крепость».

### **3. Критерии оценки:**

Оценка **«отлично»**: - глубокое и прочное усвоение материала темы или раздела;

- полные, последовательные, грамотные, логически излагаемые аргументированные ответы;
- демонстрация обучающимся знаний в объеме пройденной программы и дополнительно рекомендованной литературы;
- воспроизведение учебного материала с требуемой степенью точности.

Оценка **«хорошо»**: - наличие несущественных ошибок, не достаточно аргументированные ответы на вопросы;

- демонстрация обучающимся знаний в объеме пройденной программы;
- четкое изложение учебного материала.

Оценка **«удовлетворительно»**: - наличие несущественных ошибок в ответе, отсутствие аргументации, но достаточно грамотное и логичное изложение;

- демонстрация обучающимся недостаточно полных знаний по пройденной программе, отсутствие аргументации;
- не структурированное, не грамотное и не логичное изложение учебного материала при ответе.

Оценка **«неудовлетворительно»**: - незнание материала темы или раздела;

- серьезные ошибки при ответе.

## 4.3 Разноуровневые задачи (задания)

### 1. Задачи репродуктивного уровня

1. Составить конспект способов изучения и оценки местности. При выполнении задания необходимо уяснить основные способы изучения местности и как на основе ее изучения и оценки делают выводы для принятия решения по оптимальному использованию благоприятных свойств местности и ограничению ее отрицательного воздействия.
2. Письменно ответить на вопросы:
  - а) что такое местность, каковы ее топографические элементы, значение местности в деятельности сотрудников ОВД;
  - б) как подразделяется местность в тактическом отношении: по условиям проходимости, наблюдения и маскировки, по пересеченности;
  - в) назвать и дать краткую характеристику основным разновидностям местности;
  - г) чем заключаются сезонные изменения местности?
3. Записать в тетради определение разграфки и номенклатуры, показать из чего слагаются номенклатуры листов карт масштабов 1:1000000; 1:500000; 1:200000; 1:100000; 1:50000; 1:25000.
4. Вычертить в тетради основные условные обозначения, применяемые для нанесения на топографической карте оперативной обстановки.
  1. Составить схему структурного построения РСЧС.
  6. Составить перечень требований к оборудованию и эксплуатации защитных сооружений.
1. Описать приемы выполнения работы при оборудовании окопа для стрельбы:
  - лежа;
  - с колена;
  - стоя.
7. Описать виды современной военно-инженерной техники, применяемой при инженерном оборудовании местности ОВД.
8. Назвать и описать средства маскировки.
9. Описать основы маскировки при передвижении.
10. Описать виды работ, входящие в инженерное оборудование местности.
11. Составить глоссарий по теме.
12. Составить схему элементов самодельного взрывного устройства.
13. Составить перечень служебных нарядов и групп ОВД по обеспечению общественной безопасности при чрезвычайных обстоятельствах.
14. Составить перечень мероприятий и тактических действий ОВД при предупреждении и пресечении массовых беспорядков.
15. Составить перечень приемов и правил осмотра мест возможного укрытия преступников.
16. Составить перечень характерных приемов действия бандформирований.
17. Составить перечень тактических действий ОВД при проведении специальной операции по пресечению деятельности банд и незаконных вооруженных формирований.
18. Составить глоссарий по теме.
19. Составить краткий конспект по теме «Авиационная безопасность», используя положения международных конвенций.
20. Составить схему «Структура ФКПП».
21. Записать как можно больше синонимов ОРД.
22. Выделить и охарактеризовать признаки ОРД.
23. Составить классификацию НПА, регулирующих ОРД.
24. Назвать нормы Конституции РФ, непосредственно касающиеся ОРД.
25. Дать общую характеристику ФЗ «Об ОРД». Выделить и охарактеризовать его разделы.
26. На основании анализа ФЗ «О государственной тайне» ответить на вопрос: «Какая информация об ОРД составляет государственную тайну?».

27. Назвать международные правовые акты, имеющие отношение в ОРД.
28. Указать какие оперативно-розыскные меры принимаются во исполнение задачи предупреждения преступности.
29. Изложить понятия контролируемой поставки.
30. Изложить понятия оперативного эксперимента.
31. Дать определение понятию «оперативный интерес».
32. Определить основные направления розыскной работы.
33. Выделить этапы розыскной работы.
34. Дать определение профилактики в розыскной работе.
35. Какие меры целесообразно предпринять следователю (дознавателю) в целях предупреждения уклонения обвиняемого (подозреваемого) от следствия и суда.
36. Какое поведение лица может свидетельствовать о его намерении уклониться от следствия и суда?
37. Назовите категории лиц, подлежащих незамедлительному объявлению в федеральный розыск.
38. Определить основания прекращения международного и федерального розыска.
39. Дать определение межгосударственного розыска. Основания его объявления
40. Определить меры ОВД, применяемые по розыску лиц в иностранных государствах.
41. Дать определение терминам:
  - «международные следственные поручения»
  - «пропавший без вести»
42. Назвать основания для объявления международного розыска.
43. Сформулировать определение контроля за ОРД.
44. Сформулировать определение надзора за ОРД.

## 2. Задачи реконструктивного уровня

1. Заполнить таблицу «Графические служебные документы, применяемые в деятельности ОВД»

Вид графического служебного документа	Требования, предъявляемые к оформлению служебных графических документов	Цветовое оформление служебных графических документов	Общие требования разработки служебных графических документов

2. Заполнить таблицу:

Назначение РСЧС	Задачи РСЧС	Принципы деятельности РСЧС	Органы управления РСЧС	Характеристика режима функционирования РСЧС

3. Заполнить таблицу:

Средство массового поражения	Основные характеристики	Поражающее действие	Последствия	Способы защиты

4. Заполнить таблицу:

Вид ядерного взрыва	Характеристика взрыва	Поражающие факторы	Воздействие на человека и окружающую среду

5. Заполнить таблицу:

Вид отравляющего вещества	Воздействие на человека	Способ обнаружения	Способ защиты

6. Заполнить таблицу:

Вид бактериологического (биологического) оружия	Средства защиты	Меры по предупреждению инфекционных заболеваний

7. Заполнить таблицу:

Группа взрывчатого вещества	Характеристика	Виды взрывчатых веществ

8. Заполнить таблицу:

Виды взрывных устройств	Характеристика взрывных устройств

9. Заполнить таблицу «Средства детонирования»:

Вид взрывателя	Принцип действия

10. Заполнить таблицу «Действия служебных нарядов ОВД при чрезвычайных обстоятельствах»

Вид наряда	Состав наряда	Задачи наряда

11. Заполнить схему:

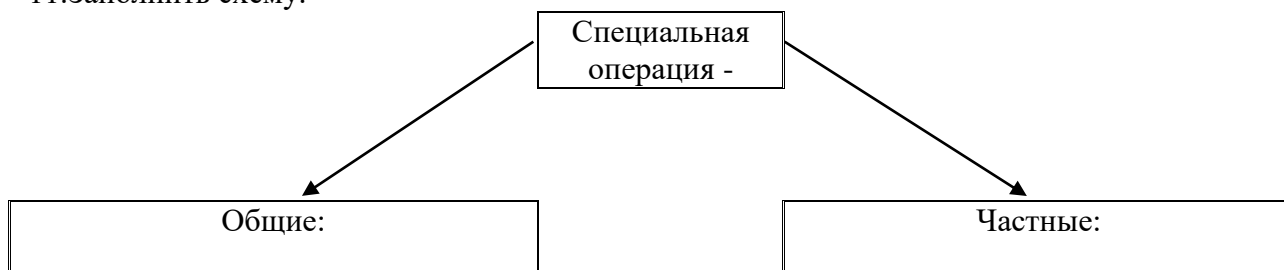

...

...

14. Заполнить таблицу «Состав группировки сил, привлекаемых к проведению специальной операции при чрезвычайном положении»:

Группы управления	Группы обеспечения режимных ограничений	Группы для силовых действий	Группы следственных действия	Группы обеспечения

15. Заполнить таблицу:

Подразделения (органы), принимающие участие в специальной операции по пресечению массовых беспорядков	Задачи подразделений (органов), принимающих участие в специальной операции по пресечению массовых беспорядков

16. Заполнить таблицу «Назначение, состав, задачи нарядов ОВД по розыску и задержанию вооруженных и особо опасных преступников»:

Вид наряда	Назначение	состав	задачи
Заслон			
Засада			
Поисковая группа			
Группа преследования			
Дозор			
Секрет			
Наблюдательный пост			
Розыскной пост			
КПП			

17. Заполнить таблицу «Виды оперативных групп при ведении специальной операции по освобождению заложников»:

Оперативная группа	Назначение	состав

18. Заполнить таблицу «Виды оперативных групп при ведении специальной операции по обезвреживанию (ликвидации) преступников, захвативших воздушное судно»:

Оперативная группа	Назначение	состав

### 3. Задачи творческого уровня

1. Рассмотреть местность как элемент оперативной обстановки, изучить влияние местности на выполнение оперативно-служебных задач ОВД. При рассмотрении материала необходимо изучить топографические элементы местности, ее тактические свойства и



классификацию, а также основные разновидности местности и их влияние на выполнение оперативно-служебных задач ОВД. Вид местности выбирается студентом самостоятельно, например, это может быть район (микрорайон) города или другая административно-территориальная единица.

2. Составить классификацию топографических карт.

3. Оформить рабочую карту руководителя подразделения полиции как служебный документ.

4. Нанести на рабочую карту руководителя условными тактическими знаками созданную преподавателем на день занятия оперативную обстановку.

5. Составить классификацию ЧС по различным основаниям.

6. Составить план организации рассредоточивания и эвакуации населения, включая обязанности и правила поведения в ходе проведения эвакуационных мероприятий.

7. Составить схему элементов самодельного взрывного устройства.

8. Составить классификацию инженерных мин.

9. Составить классификацию противотанковых мин.

10. Составить классификацию противопехотных мин.

11. Составить алгоритм поиска взрывных устройств на местности, в помещении, в автомобиле. Указать действия сотрудников ОВД.

12. Составить алгоритм действий ОВД при:

- обнаружении пожара
- при наводнении (паводке)
- при землетрясении, оползне
- при эпидемиях
- при авариях, крушении, катастрофах.

13. Составить алгоритм проведения специальной операции:

- организация операции:

...

...

...

- ведение операции:

...

...

...

- завершении операции:

...

...

...

14. Составить оперативно-боевой документ при проведении специальной операции:

- план операции;
- боевой приказ;
- план связи.

15. Составить алгоритм проведения специальной операции по пресечению массовых беспорядков.

16. Составить алгоритм действий нарядов ОВД при совершении преступления.

17. Составить алгоритм действий нарядов ОВД при задержании преступления.

18. Составить алгоритм действия правоохранительных органов при проведении специальной операции по пресечению деятельности банд и незаконных вооруженных формирований.

19. Составить алгоритм действий правоохранительных органов при проведении специальной операции по освобождению заложников.

20. Составить алгоритм проведения специальной операции по пресечению угона воздушного судна и обезвреживанию преступников, его захвативших.

### **Критерии оценки.**

Оценка **«отлично»** - ответ на задачу логичен, студент проявляет глубокое знание профессиональных терминов, понятий, категорий, концепций и теорий. Развернуто аргументирует выдвигаемые выводы и решения, приводит убедительные аргументы, опираясь на уголовный закон. Делает содержательные выводы. Демонстрирует уверенные знания нормативных правовых актов и специальной литературы. Речь грамотна, используется профессиональная лексика.

Оценка **«хорошо»** - обоснование решения задачи предоставлено недостаточно полно. Выводы правильны. Выдвигаемые положения аргументированы, однако имеется непоследовательность анализа. Демонстрирует знание нормативных правовых актов и специальной литературы. Речь грамотна, используется преимущественно профессиональная лексика.

Оценка **«удовлетворительно»** - ответ недостаточно логически выстроен. Студент обнаруживает слабость в развернутом раскрытии профессиональных понятий. Выдвигаемые положения декларируются, но не аргументируются. Ответ носит преимущественно теоретический характер, непременно к конкретному делу. Знания специальной литературы не проявлены. Профессиональная лексика используется эпизодически.

Оценка **«неудовлетворительно»** - в ответе недостаточно раскрыты профессиональные понятия, категории. Студент проявляет стремление подменить научное обоснование раскрываемого вопроса рассуждениями обыденно-повседневного бытового характера. Ответ содержит ряд серьезных неточностей. Выводы поверхностны. Знания нормативных правовых актов не проявлены. Профессиональная лексика не используется.

## 5. Оценочные средства для промежуточной аттестации

### 5.1. Экзамен

**1. Описание:** экзамен состоит из 3-х заданий (1-е и 2-е задание - вопросы теоретического характера, 3-е задание – выполнение практического задания. Форма проведения – устно. На подготовку теоретических вопросов отводится 20 минут; на выполнение практического задания – 10 минут. При выполнении практического задания обучающийся может воспользоваться конспектом лекций, нормативно-правовыми актами, специальной литературой по учебному предмету.

#### **2. Перечень теоретических вопросов:**

1. Топографическая подготовка сотрудников ОВД, ее место и роль в системе подготовки сотрудников органов внутренних дел
2. Тактические и защитные свойства местности и их влияние на оперативно-служебную деятельность органов внутренних дел
3. Понятие топографических карт. Отличие топографических карт от географических. Масштабы топографических карт. Общие правила чтения топографических карт
4. Ориентирование и движение на местности без карты. Порядок движения по азимутам на открытой и закрытой местности, обход препятствий при движении по азимутам
5. Координаты. Системы координат, используемые в оперативно-служебной деятельности органов внутренних дел
6. Основные группы условных топографических знаков (масштабные, внес масштабные, пояснительные)
7. Значение и функции графических документов (карт, планов, схем) в оперативно-служебной деятельности органов внутренних дел. Содержание служебных графических документов
8. Требования, предъявляемые к графическим документам. Правила ведения служебных графических документов. Порядок нанесения оперативных данных на карту (план, схему)
9. Индивидуальные средства защиты органов дыхания. Назначение, характеристика, порядок применения
10. Индивидуальные средства защиты кожных покровов. Назначение, характеристика, порядок применения
11. Средства коллективной защиты
12. Задачи и организационная структура «Единой государственной системы предупреждения и ликвидации чрезвычайных ситуаций» (РСЧС)
13. Меры защиты и безопасности сотрудников ОВД при действиях в зоне радиоактивного и химического заражения
14. Классификация современных средств поражения. Проникающая радиация и радиоактивное заражение ядерного взрыва (ядерной аварии). Характеристика поражающих факторов
15. Определение чрезвычайных ситуаций. Их классификации
16. Меры защиты и безопасности сотрудников ОВД при действиях в зоне карантина (бактериологического, биологического заражения)
17. Ударная волна ядерного взрыва (взрывчатых веществ). Краткая характеристика зон поражения
18. Организация дозиметрического контроля сотрудников ОВД при несении службы в зоне радиоактивного заражения
19. Световое излучение ядерного взрыва. Радиусы возникновения пожаров. Защита от светового излучения
20. Инженерная подготовка сотрудников правоохранительных органов при действиях в чрезвычайных обстоятельствах

21. Понятие и цель маскировки. Маскировка техники. Маскировка личного состава. Особенности маскировки при движении
22. Назначение окопов и порядок их оборудования. Приемы выполнения работ при оборудовании окопа для стрельбы лежа и последовательность его развития для стрельбы с колена и стоя. Расположение окопов на местности с учетом ее защитных свойств и удобства ведения огня. Маскировка окопов
23. Понятие о взрывчатых веществах, бризантности, фугасности. Понятие взрыва. Классификация взрывчатых веществ. Способы взрывания
24. Классификация мин по тактическому назначению, по способам приведения в действие и срокам действия. Признаки минирования местности, объектов, транспортных средств
25. Виды и назначение самодельных взрывных устройств
26. Назначение и виды ручных гранат
27. Порядок действий сотрудников органов внутренних дел при обнаружении взрывных устройств
28. Виды и назначение нарядов по охране общественного порядка и безопасности. Состав, вооружение, экипировка и тактические способы действий нарядов по охране общественного порядка и безопасности
29. Порядок досмотра транспортных средств и граждан. Меры безопасности
30. Виды и назначение нарядов по розыску и задержанию вооруженных и особо опасных преступников. Состав, вооружение экипировка, тактика действий нарядов по розыску и задержанию вооруженных и особо опасных преступников
31. Правовая основа деятельности органов внутренних дел при выполнении задач в условиях чрезвычайных обстоятельств. Краткое содержание основных нормативно-правовых актов
32. Специальная операция, сущность, цели и задачи. Факторы успеха в операции. Мероприятия, осуществляемые органами внутренних дел в ходе проведения специальной операции и их характеристика
33. Способы действий в специальной операции и их тактические нормативы. Блокирование. Поиск. Оцепление. Эвакуационные мероприятия. Психологическое воздействие на преступников. Его цели и способы проведения. Тактика ведения переговоров
34. Организация деятельности специальных подразделений при чрезвычайных операциях
35. Тактические способы действий органов внутренних дел в специальной операции по розыску и задержанию вооруженных и особо опасных преступников
36. Тактические способы действий органов внутренних дел в специальной операции по пресечению захвата важных объектов
37. Тактика действий подразделений органов внутренних дел по выявлению и предупреждению преступлений террористического характера
38. Тактические способы действий органов внутренних дел в специальной операции по освобождению заложников
39. Тактические способы действий органов внутренних дел в специальной операции по пресечению массовых беспорядков
40. Содержание и характер задач, выполняемых органами внутренних дел при введении чрезвычайного положения. Силы и средства, привлекаемые к их выполнению

### **3. Перечень практических заданий:**

1. Составить план организации рассредоточивания и эвакуации населения, включая обязанности и правила поведения в ходе проведения эвакуационных мероприятий.
2. Составить алгоритм поиска взрывных устройств на местности, в помещении, в автомобиле. Указать действия сотрудников ОВД.
3. Составить алгоритм действий ОВД при:

- обнаружении пожара.
- 4. Составить алгоритм действий ОВД при:
  - при наводнении (паводке).
- 5. Составить алгоритм действий ОВД при:
  - при землетрясении, оползне.
- 6. Составить алгоритм действий ОВД при:
  - при эпидемиях.
- 7. Составить оперативно-боевой документ при проведении специально операции:
  - план операции.
- 8. Составить оперативно-боевой документ при проведении специально операции:
  - боевой приказ.
- 9. Составить оперативно-боевой документ при проведении специально операции:
  - план связи.
- 10. Составить алгоритм проведения специальной операции по пресечению массовых беспорядков.
- 11. Составить алгоритм действий нарядов ОВД при совершении преступления.
- 12. Составить алгоритм действий нарядов ОВД при задержании преступления.
- 13. Составить алгоритм действия правоохранительных органов при проведении специальной операции по пресечению деятельности банд и незаконных вооруженных формирований.
- 14. Составить алгоритм действий правоохранительных органов при проведении специальной операции по освобождению заложников.
- 15. Составить алгоритм проведения специальной операции по пресечению угона воздушного судна и обезвреживанию преступников, его захвативших.
- 16. Заполнить таблицу «Действия служебных нарядов ОВД при чрезвычайных обстоятельствах»

Вид наряда	Состав наряда	Задачи наряда

- 17. Заполнить таблицу «Назначение, состав, задачи нарядов ОВД по розыску и задержанию вооруженных и особо опасных преступников»:

Вид наряда	Назначение	состав	задачи
Заслон			
Засада			
Поисковая группа			
Группа преследования			
Дозор			
Секрет			
Наблюдательный пост			

Розыскной пост			
КПП			

18. Заполнить таблицу «Виды оперативных групп при ведении специальной операции по освобождению заложников»:

Оперативная группа	Назначение	состав

19. Составить алгоритм проведения специальной операции по освобождению заложников.

20. Составить алгоритм проведения специальной операции по пресечению угона воздушного судна и обезвреживанию преступников, его захвативших.

#### 4. Перечень экзаменационных билетов.

#### 5. Критерии оценки.

**Оценка «отлично»** ставится студенту, ответ которого содержит:

Глубокое знание программного материала, а также основного содержания и новаций лекционного курса;

Знание концептуально-понятийного аппарата всего курса;

Знание монографической литературы по курсу, а также свидетельствует о способности:

- самостоятельно критически оценивать основные положения курса;

- увязывать теорию с практикой.

**Оценка «отлично» не ставится** в случаях систематических пропусков студентом семинарских и лекционных занятий по неуважительным причинам, отсутствия активного участия на семинарских занятиях, а также неправильных ответов на дополнительные вопросы преподавателя.

**Оценка «хорошо»** ставится студенту, ответ которого свидетельствует:

О полном знании материала по программе;

О знании рекомендованной литературы,

Правильное, но не всегда точное и аргументированное изложение материала.

**Оценка «хорошо» не ставится** в случаях пропусков студентом семинарских и лекционных занятий по неуважительным причинам.

**Оценка «удовлетворительно»** ставится студенту, ответ которого содержит:

Поверхностные знания важнейших разделов программы и содержания лекционного курса;

Затруднения с использованием научно-понятийного аппарата и терминологии курса;

Стремление логически четко построить ответ, а также свидетельствует о возможности последующего обучения.

**Оценка «неудовлетворительно»** ставится студенту, имеющему существенные пробелы в знании основного материала по программе, а также допустившему принципиальные ошибки при изложении материала.

**Оценка за решение «казуса»** включает в себя:

1. Соответствие решения сформулированным в кейсе вопросам (адекватность проблеме) - 1 балл
2. Оригинальность подхода (новаторство, креативность) – 1 балл
3. Применимость решения на практике – 1 балл
4. Глубина проработки проблемы (обоснованность решения, наличие альтернативных вариантов, прогнозирование возможных проблем, комплексность решения) – 1 балл
5. Возможность долгосрочного применения – 1 балл

**40.02.02 Правоохранительная деятельность**  
(код и наименование специальности)  
**МДК.01.01. Тактико-специальная подготовка**  
(код и наименование дисциплины)

**ЭКЗАМЕНАЦИОННЫЙ БИЛЕТ № 1**

**Инструкция для обучающегося**

Место выполнения:

Максимальное время выполнения задания: 30 мин.

При работе вы можете воспользоваться: нормативно-правовыми актами, конспектами лекций, специальной литературой по учебному предмету

**Теоретические вопросы:**

1. Топографическая подготовка сотрудников ОВД, ее место и роль в системе подготовки сотрудников органов внутренних дел
2. Понятие и цель маскировки. Маскировка техники. Маскировка личного состава. Особенности маскировки при движении

**Практическое задание:**

Составить план организации рассредоточивания и эвакуации населения, включая обязанности и правила поведения в ходе проведения эвакуационных мероприятий.

**40.02.02 Правоохранительная деятельность**  
(код и наименование специальности)  
**МДК.01.01. Тактико-специальная подготовка**  
(код и наименование дисциплины)

**ЭКЗАМЕНАЦИОННЫЙ БИЛЕТ № 2**

**Инструкция для обучающегося**

Место выполнения:

Максимальное время выполнения задания: 30 мин.

При работе вы можете воспользоваться: нормативно-правовыми актами, конспектами лекций, специальной литературой по учебному предмету

**Теоретические вопросы:**

1. Тактические и защитные свойства местности и их влияние на оперативно-служебную деятельность органов внутренних дел
2. Назначение окопов и порядок их оборудования. Приемы выполнения работ при оборудовании окопа для стрельбы лежа и последовательность его развития для стрельбы с колена и стоя. Расположение окопов на местности с учетом ее защитных свойств и удобства ведения огня. Маскировка окопов

**Практическое задание**

Составить алгоритм поиска взрывных устройств на местности, в помещении, в автомобиле. Указать действия сотрудников ОВД.

**40.02.02 Правоохранительная деятельность**  
(код и наименование специальности)  
**МДК.01.01. Тактико-специальная подготовка**  
(код и наименование дисциплины)

**ЭКЗАМЕНАЦИОННЫЙ БИЛЕТ № 3**

**Инструкция для обучающегося**

Место выполнения:

Максимальное время выполнения задания: 30 мин.

При работе вы можете воспользоваться: нормативно-правовыми актами, конспектами лекций, специальной литературой по учебному предмету

**Теоретические вопросы:**

1. Понятие топографических карт. Отличие топографических карт от географических. Масштабы топографических карт. Общие правила чтения топографических карт
2. Понятие о взрывчатых веществах, бризантности, фугасности. Понятие взрыва. Классификация взрывчатых веществ. Способы взрывания

**Практическое задание**

Составить алгоритм действий ОВД при:

- обнаружении пожара.

**40.02.02 Правоохранительная деятельность**  
(код и наименование специальности)  
**МДК.01.01. Тактико-специальная подготовка**  
(код и наименование дисциплины)

**ЭКЗАМЕНАЦИОННЫЙ БИЛЕТ № 4**

**Инструкция для обучающегося**

Место выполнения:

Максимальное время выполнения задания: 30 мин.

При работе вы можете воспользоваться: нормативно-правовыми актами, конспектами лекций, специальной литературой по учебному предмету

**Теоретические вопросы:**

1. Ориентирование и движение на местности без карты. Порядок движения по азимутам на открытой и закрытой местности, обход препятствий при движении по азимутам
2. Классификация мин по тактическому назначению, по способам приведения в действие и срокам действия. Признаки минирования местности, объектов, транспортных средств

**Практическое задание**

Составить алгоритм действий ОВД при:

- при наводнении (паводке).



**40.02.02 Правоохранительная деятельность**  
(код и наименование специальности)  
**МДК.01.01. Тактико-специальная подготовка**  
(код и наименование дисциплины)

**ЭКЗАМЕНАЦИОННЫЙ БИЛЕТ № 5**

**Инструкция для обучающегося**

Место выполнения:

Максимальное время выполнения задания: 30 мин.

При работе вы можете воспользоваться: нормативно-правовыми актами, конспектами лекций, специальной литературой по учебному предмету

**Теоретические вопросы:**

1. Координаты. Системы координат, используемые в оперативно-служебной деятельности органов внутренних дел
2. Виды и назначение самодельных взрывных устройств

**Практическое задание**

Составить алгоритм действий ОВД при:

- при землетрясении, оползне.

**40.02.02 Правоохранительная деятельность**  
(код и наименование специальности)  
**МДК.01.01. Тактико-специальная подготовка**  
(код и наименование дисциплины)

**ЭКЗАМЕНАЦИОННЫЙ БИЛЕТ № 6**

**Инструкция для обучающегося**

Место выполнения:

Максимальное время выполнения задания: 30 мин.

При работе вы можете воспользоваться: нормативно-правовыми актами, конспектами лекций, специальной литературой по учебному предмету

**Теоретические вопросы:**

1. Основные группы условных топографических знаков (масштабные, внес масштабные, пояснительные)
2. Назначение и виды ручных гранат

**Практическое задание**

Составить алгоритм действий ОВД при:

- при эпидемиях.

**40.02.02 Правоохранительная деятельность**  
(код и наименование специальности)  
**МДК.01.01. Тактико-специальная подготовка**  
(код и наименование дисциплины)

**ЭКЗАМЕНАЦИОННЫЙ БИЛЕТ № 7**

**Инструкция для обучающегося**

Место выполнения:

Максимальное время выполнения задания: 30 мин.

При работе вы можете воспользоваться: нормативно-правовыми актами, конспектами лекций, специальной литературой по учебному предмету

**Теоретические вопросы:**

1. Значение и функции графических документов (карт, планов, схем) в оперативно-служебной деятельности органов внутренних дел. Содержание служебных графических документов
2. Порядок действий сотрудников органов внутренних дел при обнаружении взрывных устройств

**Практическое задание**

Составить оперативно-боевой документ при проведении специально операции:  
- план операции.

**40.02.02 Правоохранительная деятельность**  
(код и наименование специальности)  
**МДК.01.01. Тактико-специальная подготовка**  
(код и наименование дисциплины)

**ЭКЗАМЕНАЦИОННЫЙ БИЛЕТ № 8**

**Инструкция для обучающегося**

Место выполнения:

Максимальное время выполнения задания: 30 мин.

При работе вы можете воспользоваться: нормативно-правовыми актами, конспектами лекций, специальной литературой по учебному предмету

**Теоретические вопросы:**

1. Требования, предъявляемые к графическим документам. Правила ведения служебных графических документов. Порядок нанесения оперативных данных на карту (план, схему)
2. Виды и назначение нарядов по охране общественного порядка и безопасности. Состав, вооружение, экипировка и тактические способы действий нарядов по охране общественного порядка и безопасности

**Практическое задание**

Составить оперативно-боевой документ при проведении специально операции:  
- боевой приказ.

**40.02.02 Правоохранительная деятельность**  
(код и наименование специальности)  
**МДК.01.01. Тактико-специальная подготовка**  
(код и наименование дисциплины)

**ЭКЗАМЕНАЦИОННЫЙ БИЛЕТ № 9**

**Инструкция для обучающегося**

Место выполнения:

Максимальное время выполнения задания: 30 мин.

При работе вы можете воспользоваться: нормативно-правовыми актами, конспектами лекций, специальной литературой по учебному предмету

**Теоретические вопросы:**

1. Индивидуальные средства защиты органов дыхания. Назначение, характеристика, порядок применения
2. Порядок досмотра транспортных средств и граждан. Меры безопасности

**Практическое задание**

Составить оперативно-боевой документ при проведении специальной операции:

- план связи.

**40.02.02 Правоохранительная деятельность**  
(код и наименование специальности)  
**МДК.01.01. Тактико-специальная подготовка**  
(код и наименование дисциплины)

**ЭКЗАМЕНАЦИОННЫЙ БИЛЕТ № 10**

**Инструкция для обучающегося**

Место выполнения:

Максимальное время выполнения задания: 30 мин.

При работе вы можете воспользоваться: нормативно-правовыми актами, конспектами лекций, специальной литературой по учебному предмету

**Теоретические вопросы:**

1. Индивидуальные средства защиты кожных покровов. Назначение, характеристика, порядок применения
2. Виды и назначение нарядов по розыску и задержанию вооруженных и особо опасных преступников. Состав, вооружение экипировка, тактика действий нарядов по розыску и задержанию вооруженных и особо опасных преступников

**Практическое задание**

Составить алгоритм проведения специальной операции по пресечению массовых беспорядков.

**40.02.02 Правоохранительная деятельность**  
(код и наименование специальности)  
**МДК.01.01. Тактико-специальная подготовка**  
(код и наименование дисциплины)

**ЭКЗАМЕНАЦИОННЫЙ БИЛЕТ № 11**

**Инструкция для обучающегося**

Место выполнения:

Максимальное время выполнения задания: 30 мин.

При работе вы можете воспользоваться: нормативно-правовыми актами, конспектами лекций, специальной литературой по учебному предмету

**Теоретические вопросы:**

1. Средства коллективной защиты
2. Правовая основа деятельности органов внутренних дел при выполнении задач в условиях чрезвычайных обстоятельств. Краткое содержание основных нормативно-правовых актов

**Практическое задание**

Составить алгоритм действий нарядов ОВД при совершении преступления.

**40.02.02 Правоохранительная деятельность**  
(код и наименование специальности)  
**МДК.01.01. Тактико-специальная подготовка**  
(код и наименование дисциплины)

**ЭКЗАМЕНАЦИОННЫЙ БИЛЕТ № 12**

**Инструкция для обучающегося**

Место выполнения:

Максимальное время выполнения задания: 30 мин.

При работе вы можете воспользоваться: нормативно-правовыми актами, конспектами лекций, специальной литературой по учебному предмету

**Теоретические вопросы:**

1. Задачи и организационная структура «Единой государственной системы предупреждения и ликвидации чрезвычайных ситуаций» (РСЧС)
2. Специальная операция, сущность, цели и задачи. Факторы успеха в операции. Мероприятия, осуществляемые органами внутренних дел в ходе проведения специальной операции и их характеристика

**Практическое задание**

Составить алгоритм действий нарядов ОВД при задержании преступления.

**40.02.02 Правоохранительная деятельность**  
(код и наименование специальности)  
**МДК.01.01. Тактико-специальная подготовка**  
(код и наименование дисциплины)

**ЭКЗАМЕНАЦИОННЫЙ БИЛЕТ № 13**

**Инструкция для обучающегося**

Место выполнения:

Максимальное время выполнения задания: 30 мин.

При работе вы можете воспользоваться: нормативно-правовыми актами, конспектами лекций, специальной литературой по учебному предмету

**Теоретические вопросы:**

1. Меры защиты и безопасности сотрудников ОВД при действиях в зоне радиоактивного и химического заражения
2. Способы действий в специальной операции и их тактические нормативы. Блокирование. Поиск. Оцепление. Эвакуационные мероприятия. Психологическое воздействие на преступников. Его цели и способы проведения. Тактика ведения переговоров

**Практическое задание**

Составить алгоритм действия правоохранительных органов при проведении специальной операции по пресечению деятельности банд и незаконных вооруженных формирований.

**40.02.02 Правоохранительная деятельность**  
(код и наименование специальности)  
**МДК.01.01. Тактико-специальная подготовка**  
(код и наименование дисциплины)

**ЭКЗАМЕНАЦИОННЫЙ БИЛЕТ № 14**

**Инструкция для обучающегося**

Место выполнения:

Максимальное время выполнения задания: 30 мин.

При работе вы можете воспользоваться: нормативно-правовыми актами, конспектами лекций, специальной литературой по учебному предмету

**Теоретические вопросы:**

1. Классификация современных средств поражения. Проникающая радиация и радиоактивное заражение ядерного взрыва (ядерной аварии). Характеристика поражающих факторов
2. Организация деятельности специальных подразделений при чрезвычайных операциях

**Практическое задание**

Составить алгоритм действий правоохранительных органов при проведении специальной операции по освобождению заложников.

**40.02.02 Правоохранительная деятельность**  
(код и наименование специальности)  
**МДК.01.01. Тактико-специальная подготовка**  
(код и наименование дисциплины)

**ЭКЗАМЕНАЦИОННЫЙ БИЛЕТ № 15**

**Инструкция для обучающегося**

Место выполнения:

Максимальное время выполнения задания: 30 мин.

При работе вы можете воспользоваться: нормативно-правовыми актами, конспектами лекций, специальной литературой по учебному предмету

**Теоретические вопросы:**

1. Определение чрезвычайных ситуаций. Их классификации
2. Тактические способы действий органов внутренних дел в специальной операции по розыску и задержанию вооруженных и особо опасных преступников

**Практическое задание**

Составить алгоритм проведения специальной операции по пресечению угона воздушного судна и обезвреживанию преступников, его захвативших.

**40.02.02 Правоохранительная деятельность**  
(код и наименование специальности)  
**МДК.01.01. Тактико-специальная подготовка**  
(код и наименование дисциплины)

**ЭКЗАМЕНАЦИОННЫЙ БИЛЕТ № 16**

**Инструкция для обучающегося**

Место выполнения:

Максимальное время выполнения задания: 30 мин.

При работе вы можете воспользоваться: нормативно-правовыми актами, конспектами лекций, специальной литературой по учебному предмету

**Теоретические вопросы:**

1. Меры защиты и безопасности сотрудников ОВД при действиях в зоне карантина (бактериологического, биологического заражения)
2. Тактические способы действий органов внутренних дел в специальной операции по пресечению захвата важных объектов

**Практическое задание**

Заполнить таблицу «Действия служебных нарядов ОВД при чрезвычайных обстоятельствах»

Вид наряда	Состав наряда	Задачи наряда

**40.02.02 Правоохранительная деятельность**  
(код и наименование специальности)  
**МДК.01.01. Тактико-специальная подготовка**  
(код и наименование дисциплины)

**ЭКЗАМЕНАЦИОННЫЙ БИЛЕТ № 17**

**Инструкция для обучающегося**

Место выполнения:

Максимальное время выполнения задания: 30 мин.

При работе вы можете воспользоваться: нормативно-правовыми актами, конспектами лекций, специальной литературой по учебному предмету

**Теоретические вопросы:**

1. Ударная волна ядерного взрыва (взрывчатых веществ). Краткая характеристика зон поражения
2. Тактика действий подразделений органов внутренних дел по выявлению и предупреждению преступлений террористического характера

**Практическое задание**

Заполнить таблицу «Назначение, состав, задачи нарядов ОВД по розыску и задержанию вооруженных и особо опасных преступников»:

Вид наряда	Назначение	состав	задачи
Заслон			
Засада			
Поисковая группа			
Группа преследования			
Дозор			
Секрет			
Наблюдательный пост			
Розыскной пост			
КПП			

**40.02.02 Правоохранительная деятельность**  
(код и наименование специальности)  
**МДК.01.01. Тактико-специальная подготовка**  
(код и наименование дисциплины)

**ЭКЗАМЕНАЦИОННЫЙ БИЛЕТ № 18**

**Инструкция для обучающегося**

Место выполнения:

Максимальное время выполнения задания: 30 мин.

При работе вы можете воспользоваться: нормативно-правовыми актами, конспектами лекций, специальной литературой по учебному предмету

**Теоретические вопросы:**

1. Организация дозиметрического контроля сотрудников ОВД при несении службы в зоне радиоактивного заражения
2. Тактические способы действий органов внутренних дел в специальной операции по освобождению заложников

**Практическое задание**

Заполнить таблицу «Виды оперативных групп при ведении специальной операции по освобождению заложников»:

Оперативная группа	Назначение	состав

**40.02.02 Правоохранительная деятельность**  
(код и наименование специальности)  
**МДК.01.01. Тактико-специальная подготовка**  
(код и наименование дисциплины)

**ЭКЗАМЕНАЦИОННЫЙ БИЛЕТ № 19**

**Инструкция для обучающегося**

Место выполнения:

Максимальное время выполнения задания: 30 мин.

При работе вы можете воспользоваться: нормативно-правовыми актами, конспектами лекций, специальной литературой по учебному предмету

**Теоретические вопросы:**

1. Световое излучение ядерного взрыва. Радиусы возникновения пожаров. Защита от светового излучения
2. Тактические способы действий органов внутренних дел в специальной операции по пресечению массовых беспорядков

**Практическое задание**

Составить алгоритм проведения специальной операции по освобождению заложников.

**40.02.02 Правоохранительная деятельность**  
(код и наименование специальности)  
**МДК.01.01. Тактико-специальная подготовка**  
(код и наименование дисциплины)

**ЭКЗАМЕНАЦИОННЫЙ БИЛЕТ № 20**

**Инструкция для обучающегося**

Место выполнения:

Максимальное время выполнения задания: 30 мин.

При работе вы можете воспользоваться: нормативно-правовыми актами, конспектами лекций, специальной литературой по учебному предмету

**Теоретические вопросы:**

1. Инженерная подготовка сотрудников правоохранительных органов при действиях в чрезвычайных обстоятельствах
2. Содержание и характер задач, выполняемых органами внутренних дел при введении чрезвычайного положения. Силы и средства, привлекаемые к их выполнению

**Практическое задание**

Составить алгоритм проведения специальной операции по пресечению угона воздушного судна и обезвреживанию преступников, его захвативших.



**ФОНД ОЦЕНОЧНЫХ СРЕДСТВ**  
**ПО МДК.01.02. ОГНЕВАЯ ПОДГОТОВКА**

# 1. Оценочные средства для текущего контроля

## 4.1. Тесты письменные

**1. Инструкция по выполнению:** Тест включает 20 вопросов, для каждого из которых представлено несколько вариантов ответов. Вам необходимо внимательно прочитать вопрос, выбрать правильный с Вашей точки зрения ответ, в тестовой форме указать номер правильного ответа напротив номера соответствующего вопроса.  
Время выполнения – 40 минут.

### 2. Банк тестов

#### Вариант 1

**1. Основными причинами этого неправомерного применения и использования табельного оружия являются:**

- а) несоблюдение требований мер безопасности;
- б) недостаточный уровень знаний материальной части оружия;
- в) пресечения попытки завладения оружием сотрудника;
- г) отсутствие прочных навыков действий с оружием при его разряжении

**2. Внешняя баллистика изучает:**

- а) явления, вызывающие движение пороховых газов;
- б) движение пули после прекращения действия на нее пороховых газов - при вылете пули из канала ствола;
- в) обязанности лиц, руководящих стрельбой и обслуживающих стрельбу;
- г) меры безопасности при обращении с оружием.

**3. Знания по устройству прицелов необходимы для того, чтобы:**

- а) определять порядок создания мишенной обстановки, требования к ней и порядок показа мишеней;
- б) определять порядок, место и время выдачи боеприпасов;
- в) целесообразно и эффективно их использовать применительно к конкретному виду оружия;
- г) самостоятельно приводить оружие к нормальному бою.

**4. Выстрелом называется:**

- а) регулируемый процесс перехода взрывчатого вещества из одного газообразного состояния в другое;
- б) выбрасывание пули (снаряда, мины и т.п.) из канала ствола оружия энергией газов, образующихся при сгорании порохового заряда;
- в) медленный процесс перехода взрывчатого вещества из твердого или жидкого состояния в газообразное;
- г) регулируемый процесс перехода взрывчатого вещества из твердого или жидкого состояния в газообразное.

**5. При стрельбе из автомата АК-74 скорость пули на дальность 400 м составляет:**

- а) 250 м/с
- б) 335 м/с
- в) 543 м/с
- г) 668 м/с

**6. Стрелково-стендовые комплексы для стрельбы из гладкоствольного огнестрельного оружия должны иметь:**

- а) пуленепробиваемые стены и потолок
- б) пуленепробиваемые стены и поперечные перехваты поверху в зоны безопасности с внешним ограждением по периметру, исключающие поражение каких-либо объектов за пределами данной территории
- г) пулеулавливатели для стрельбы из соответствующих типов огнестрельного оружия с нарезным стволом

**7. В конструкции 9-мм пистолет Макарова использована схема:**

- а) гранатомета
- б) немецкого “Вальтера” ПП
- в) снайперской винтовки
- г) автомата Калашникова

**8. 7,62 мм снайперская винтовка Драгунова (СВД) достигает:**

- а) 10 прицельных выстрелов в минуту
- б) 15 прицельных выстрелов в минуту
- в) 20 прицельных выстрелов в минуту
- г) 30 прицельных выстрелов в минуту

**9. В задней части ствола гранатомет РПГ-7 расположено:**

- а) сопло для выброса пороховых газов
- б) рукоятка управления огнем
- в) затвор-кожух
- г) шептало с пружиной

**10. Ударно-спусковой механизм огнестрельного оружия предназначен для:**

- а) для нанесения удара по ударнику
- б) удержания курка на боевом и предохранительном взводе
- в) спуска курка с боевого взвод
- г) производства выстрела и перезаряжания пистолета

**11. Темп стрельбы АК-74, выстрелов в минуту:**

- а) 450
- б) 600
- в) 750
- г) 800

**12. Разборка автомата может быть:**

- а) индивидуальная и коллективная
- б) неполная и полная
- в) частная и общая
- г) нет правильного ответа

**13. Прицельная дальность стрельбы гранатомета РПГ-7**

- а) 200 метров
- б) 300 метров
- в) 400 метров
- г) 500 метров

**14. Граната это боеприпас, предназначенный для:**

- а) поражения живой силы и военной техники противника осколками, ударной волной или кумулятивной струей
- б) борьбы с самоходными артиллерийскими установками и другими бронированными средствами
- в) уничтожения живой силы противника, находящегося в легких укрытиях, а также в сооружениях городского типа
- г) уничтожения дальних и неразличимых целей

**15. Положение мушки в прорези во время удара курка пистолета будет показывать:**

- а) правильно ли выбрана цель
- б) правильно ли произведена установка
- в) правильно ли произведен выстрел
- г) угол наклона туловища при стрельбе

**16. Наклон рукоятки 9-мм пистолет Макарова составляет:**

- а) 95 градусов
- б) 102 градуса
- в) 105 градусов
- г) 112 градусов

**17. Пистолет переносится:**

- а) в специальном контейнере
- б) в кожаной кобуре вместе с запасным магазином и протиркой
- в) в вещевом мешке либо кармане брюк
- г) на пояском ремне

**18. Калибр патронов АК-74 составляет, в миллиметрах:**

- а) 4,95 мм
- б) 5,15 мм
- в) 5,35 мм
- г) 5,45 мм

**19. По кратности применения гранатометы классифицируются:**

- а) одноразового и многократного действия
- б) ручные, винтовочные (ружейные) и станковые
- в) противотанковые и противопехотные
- г) гладкоствольные, нарезные, с разъемными и складывающимися стволами

**20. Затаивание дыхания при скоростной стрельбе из пистолета лучше производить:**

- а) на выдохе
- б) при нажатии на спусковой крючок
- в) при развороте туловища на 45 градусов
- г) на вдохе

**Вариант 2**

**1. Автомат Калашникова является**

- А) оружием взвода;
- Б) оружием стрелкового отделения;
- В) индивидуальным оружием.

**2. Ручной пулемет Калашникова является**

- А) индивидуальным оружием;
- Б) оружием стрелкового отделения;
- В) оружием стрелкового взвода.

**3. Калибр автомата (АК-74) и пулемета (РПК74) Калашникова:**

- А) 5,45 мм;
- Б) 7,62 мм;
- В) 4,5 мм.

**4. Емкость коробчатого магазина АК-74:**

- А) 60 патронов;
- Б) 45 Патронов;
- В) 30 патронов.

**5. Емкость коробчатого магазина РПК-74:**

- А) 60 патронов;
- Б) 45 патронов;
- В) 30 патронов.

**6. Прицельная дальность стрельбы из АК-74:**

- А) 800 м;
- Б) 1000 м;
- В) 1500 м.

**7. Дальность прямого выстрела у автомата (АК-74) по «грудной» («бегущей») фигуре:**

- А) 600 (800) м;
- Б) 500 (750) м;
- В) 440 (625) м.

**8. Боевая скорострельность при стрельбе очередями из автомата (АК-74)**

- А) 200 выстрелов в минуту;
- Б) 150 выстрелов в минуту;
- В) 100 выстрелов в минуту.

**9. Масса штык-ножа с ножнами составляет:**

- А) 460 г;
- Б) 490 г;
- В) 495 г.

**10. Дальность на который сохраняется убойное действие пули (АК-74):**

- А) 1350 м;
- Б) 1500 м;
- В) 1550 м

**11. Начальная скорость полета пули у АК-74:**

- А) 715 м/сек;
- Б) 900м /сек;
- В) 960 м/сек.

**12. Предельная дальность полета пули у АК- 74:**

- А) 3000 м;
- Б) 3150 м;
- В) 3250 м.

**13. Расстояние между двумя противоположными полями (по диаметру) называется:**

- А) Диаметром ствола;
- Б) Калибром канала ствола;
- В) Диаметром казенной частью капала.

**14. Продолжительность одного выстрела (сек):**

- А) 0,002-0,004 сек;
- Б) 0,001-0,06 сек;
- В) 0,0006-0,002 сек.

**15. Начальной скоростью движения пули называется та скорость, с которой пуля покидает:**

- А) Канал ствола;
- Б) Казенную часть ствола;
- В) Отверстия тормоза-компенсатора.

**16. Началом траектории является:**

- А) точка прицеливания;
- Б) точка вылета пули;
- В) точка падения пули

**17. К наступательным ручным гранатам относятся:**

- А) Ф-1, РГО;
- Б) 03М-72, МОН-50;
- В) РГД-5, РГН.

**18. К оборонительным ручным гранатам относятся:**

- А) Ф-1, РГО;
- Б) РГД-5, 03М-72;
- В) МОН-50, РГН.

**19. Радиус разлета убойных осколков гранаты РГД-5:**

- А) 20 м;
- Б) 25 м;
- В) 35 м.

**20. Масса снаряженной гранаты РГД-5:**

- А) 300 г;
- Б) 310 г;
- В) 320 г.

### **Вариант 3**

**1. Автомат Калашникова АКМ предназначен:**

- а. для уничтожения живой силы противника;
- б. для уничтожения живой силы противника, легкой бронированной техники;
- в. для уничтожения живой силы противника, легкой бронированной техники, укреплений противника

**2. Из автомата может вестись огонь:**

- а. одиночный;
- б. автоматический;
- в. а и б.

**3. Подача патронов при стрельбе производится из коробчатого магазина ёмкостью на:**

- а. 30 патронов;
- б. 35 патронов;
- в. 40 патронов.

**4. Прицельная дальность стрельбы:**

- а. 1000 м;
- б. 900 м; в.
- в. 1100 м.

**5. Дальность прямого выстрела по грудной фигуре:**

- а. 440 м;
- б. 380 м;
- в. 300 м.

**6. Дальность прямого выстрела по бегущей фигуре:**

- а. 625 м;
- б. 550 м;
- в. 600 м.

**7. Темп стрельбы из автомата составляет следующее количество выстрелов в минуту:**

- а. 600 выстрелов;
- б. 800 выстрелов;
- в. 900 выстрелов.

**8. Боевая скорострельность при стрельбе очередями:**

- а. 100 выстрелов в минуту;
- б. 75 выстрелов в минуту;
- в. 150 выстрелов в минуту.

**9. Боевая скорострельность при стрельбе одиночными выстрелами:**

- а. 40 выстрелов в минуту;
- б. 50 выстрелов в минуту;
- в. 60 выстрелов в минуту.

**10. Автомат состоит из следующих основных частей и механизмов:**

- а. ствол со ствольной коробкой, с прицельным приспособлением и прикладом, крышки ствольной коробки, затворной рамы с газовым поршнем, затвора, возвратного механизма;
- б. газовой трубки со ствольной накладкой, ударно – спускового механизма, цевья, магазина, штык – ножа;
- в. а и б.

**11. Неправильным соответствием является:**

- а. 5 - газовая трубка со ствольной накладкой;
- б. 3 - крышка ствольной коробки;
- в. 12 - пенал.

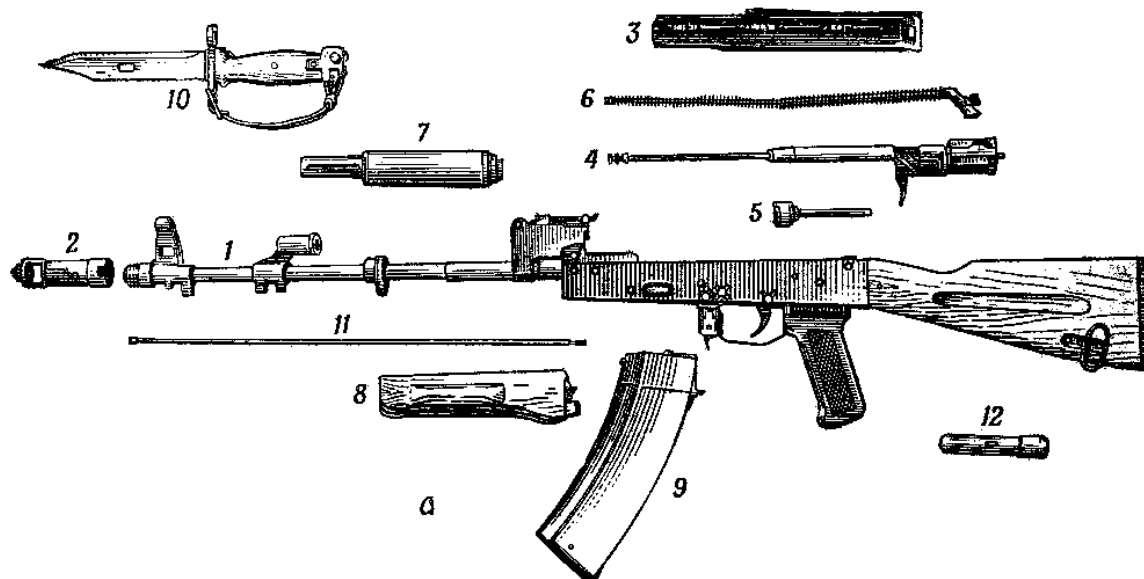

**12. Из предложенных вариантов названий основных частей и механизмов автомата выберите один:**



- А) газовая трубка со ствольной накладкой
- Б) газовая камера
- В) газовая трубка

**13. Из предложенных вариантов названий основных частей и механизмов автомата выберите один:**



- А) рама для запирания канала ствола
- Б) газовый поршень
- В) затворная рама с газовым поршнем



14. Из предложенных вариантов названий основных частей и механизмов автомата



выберите один:

- А) магазин
- Б) рожок
- В) обойма

15. Из предложенных вариантов названий основных частей и механизмов автомата выберите один:



- А) ствол с прицелом и ложем
- Б) ствол с газовой камерой, ствольной коробкой, прицельным приспособлением и прикладом
- В) ствол с газовой камерой, прицельным приспособлением и прикладом

16. Из предложенных вариантов названий основных частей и механизмов автомата выберите один:

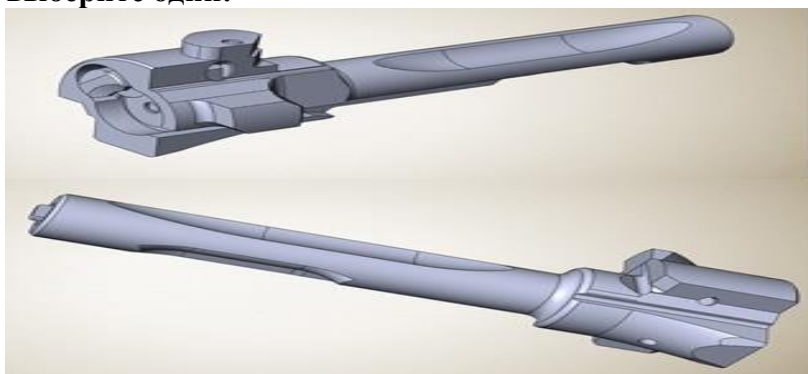

- А) затворное устройство
- Б) боек
- В) затвор

17. Какая из предложенных операций неполной разборки автомата изображена на

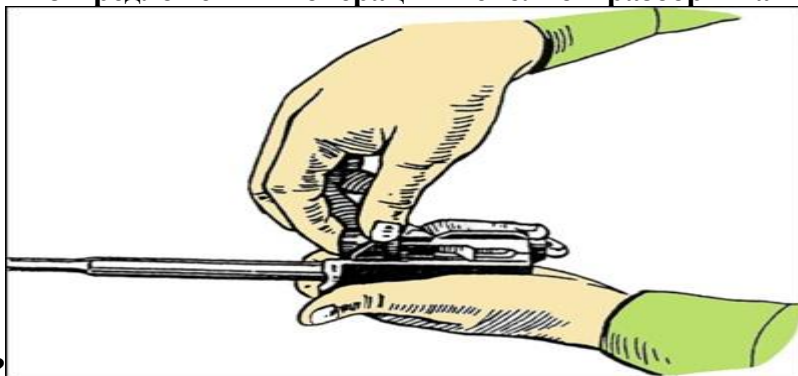

рисунке?

- А) отделение затворной рамы от затвора
- Б) отделение затвора от затворной рамы
- В) установка затворной рамы

18. Какая из предложенных операций неполной разборки автомата изображена на



рисунке?

- А) отделение затвора
- Б) отделение затвора от затворной рамы
- В) отделение затворной рамы с затвором

19. Какая из предложенных операций неполной разборки автомата изображена на рисунке?

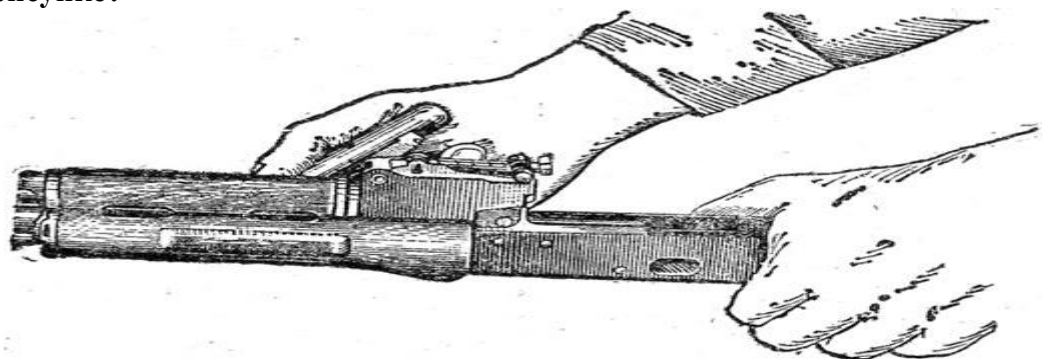

- А) поворот замыкателя газовой трубки с помощью пенала принадлежности
- Б) отделение газовой трубки от ствольной накладки
- В) отделение ствольной накладки от ствола

20. Какую начальную скорость пули (м/сек.) имеет автомат изображенный на рисунке?



- A) 715
- Б) 900
- В) 735

### 3. Критерии оценки:

$K = (\text{количество верных ответов}) / (\text{общее количество ответов}) * 100$

Коэффициент	Количество верных ответов	Оценка
1-0,9	20 - 19	5 (отлично)
0,71-0,89	18 - 16	4 (хорошо)
0,6-0,7	15 - 11	3 (удовлетворительно)
0-0,69	0 - 10	2 (неудовлетворительно)

## 4.2 Вопросы для опроса (устного)

**1. Описание:** на устный опрос по теме отводится 15 – 20 минут. При опросе обучающийся может воспользоваться самостоятельно подготовленным конспектом по соответствующей теме (если подготовка конспекта входила в самостоятельную работу)

### 2. Вопросы для устного опроса:

#### Тема 1.1 Предмет, задачи и организационно-правовые основы огневой подготовки

1. Роль огневой подготовки в деятельности сотрудников правоохранительных органов.
2. Предмет, цели и задачи огневой подготовки.
3. Особенности изучения дисциплины «Огневая подготовка» и компетенции, которыми обязан обладать выпускник МФЮА, усвоивший дисциплину «Огневая подготовка».
4. Нормативная правовая база организации огневой подготовки.

#### Тема 2.1 Баллистика: предмет, структура и задачи, решаемые ей

1. Исторические этапы возникновения и развития баллистики как науки.
2. Предмет внутренней баллистики и ее научные основы.
3. Основные разделы внутренней баллистики и их содержание.
4. Задачи внутренней баллистики в целях рационального использования энергии порохового заряда во время выстрела.
5. Задачи внутренней баллистики для придания оптимальной начальной скорости пули (снаряда).

### **Тема 3.1 Условия стрельбы и их влияние на полет пули (гранаты) снаряда по траектории**

1. Характеристика условий стрельбы и классификация факторов, влияющих на полет пули (гранаты), снаряда в воздухе.
2. Механизм воздействия баллистических факторов на полет пули (гранаты), снаряда.
3. Особенности влияния метеорологических и топографических условий на полет пули (гранаты), снаряда в воздухе.
4. Определение и учет поправок дальности и направления стрельбы при отклонении условий стрельбы от нормальных.

### **Тема 4.1 Огнестрельное стрелковое оружие и его материальная часть**

1. Исторические этапы создания и развития огнестрельного стрелкового оружия.
2. Разновидности огнестрельного стрелкового оружия.
3. Классификация огнестрельного стрелкового оружия по российскому законодательству.

### **Тема 4.2 Ручные гранаты и боеприпасы к стрелковому огнестрельному оружию**

1. Краткая история ручных гранат.
2. Назначение, боевые свойства, устройство ручных гранат, обращение с ними, уход и сбережение.
3. Условия применения, приемы и правила метания ручных гранат.
4. Боеприпасы стрелкового оружия и их классификация.
5. Устройство боеприпасов.
6. Классификация, конструкция, форма и масса пуль.

### **Тема 5.1 Прицелы и прицельные приспособления**

1. Общая классификация прицелов, прицельных приспособлений и их назначение.
2. Механические прицелы, их краткая характеристика и особенности применения.
3. Оптические прицелы, их технические характеристики и особенности применения.
4. Особенности ухода за прицелами и прицельными приспособлениями, их сбережение и хранение.

### **Тема 6.1 Правовые основы применения огнестрельного оружия сотрудниками органов внутренних дел**

1. Правовые основы применения сотрудниками полиции огнестрельного оружия.
2. Суть применения огнестрельного оружия сотрудником полиции и его правовая регламентация.
3. Случаи применения огнестрельного оружия сотрудником полиции в соответствии с требованиями Федерального закона «О полиции» от 07.02.2011 N 3-ФЗ.
4. Расширительные права сотрудника полиции по применению огнестрельного оружия.

### **Тема 7.1 Учёт оружия, боеприпасов, приборов наблюдения и прицелов.**

1. Требования к учету стрелкового оружия, боеприпасов, приборов наблюдения и прицелов.
2. Порядок учета стрелкового оружия.
3. Порядок учета боеприпасов к стрелковому оружию.
4. Порядок учёта приборов наблюдения и прицелов.

### **Тема 8.1 Нормативы по огневой подготовке и порядок их отработки**

1. Назначение нормативов по огневой подготовке.
2. Номенклатура нормативов по огневой подготовке.
3. Индивидуальная оценка за выполнение нормативов и порядок ее учета.
4. Условия и порядок выполнения нормативов.

5. Обстоятельства, при которых в ходе выполнения норматива выставляется оценка «неудовлетворительно».
6. Порядок отсчета и фиксации времени выполнения норматива.

### **Тема 9.1 Меры безопасности при обращении с оружием и боеприпасами**

1. Условия и факторы, обуславливающие безопасное обращение с огнестрельным оружием и боеприпасами.
2. Правила безопасного обращения с огнестрельным оружием и боеприпасами.
3. Запреты при обращении с оружием и боеприпасами.

### **Тема 10.1 Основы организации занятий по огневой подготовке**

1. Принципы обучения огневой подготовки.
2. Формы и методы обучения огневой подготовки.
3. Условия, предшествующие выполнению упражнений стрельб.

### **Тема 10.2 Методика проведения занятий по огневой подготовке**

1. Общие положения о проведения занятий по огневой подготовке:
2. Основные требования к проведению занятий.
3. Применение передовых методик проведения занятий.
4. Методика проведения вводной части занятия.
5. Особенности методики проведения основной части занятия.
6. Заключительная часть занятия.

### **11.1. Задержки при стрельбе, их причины и способы устранения**

1. Задержки при стрельбе и их сущность.
  2. Причины возникновения задержек.
  3. Виды задержек.
  5. Предупреждение задержек при стрельбе.
- Условия обеспечения безотказности работы оружия.
4. Способы устранения задержек.

### **Тема 12.1 Приемы и правила стрельбы из пистолета и автомата**

1. Выбор положения для стрельбы (стоя, с колена, лежа, с руки и с упора или при движении на машине и т. п.).
2. Изготовка к стрельбе.
3. снаряжение магазина патронами.
4. Заряжание, принятие положения для стрельбы.
5. Наблюдение за целью и выбор точки прицеливания.
6. Положение руки и кисти руки. Задержка дыхания на естественном выдохе.
7. Прицеливание, спуск курка, производство выстрела.
8. Прекращения стрельбы (временное и полное) по команде и самостоятельно, включение предохранителя.
9. Перезаряжание. Разряжание.
10. Устранение задержек, возникающих при стрельбе.
11. Команды, подаваемые с учебной целью при стрельбе из.
12. Выполнение команды «Оружие - к осмотру».

### **3. Критерии оценки:**

- Оценка «**отлично**»: - глубокое и прочное усвоение материала темы или раздела;
- полные, последовательные, грамотные, логически излагаемые аргументированные ответы;
  - демонстрация обучающимся знаний в объеме пройденной программы и дополнительно рекомендованной литературы;

- воспроизведение учебного материала с требуемой степенью точности.
- Оценка **«хорошо»**: - наличие несущественных ошибок, не достаточно аргументированные ответы на вопросы;
- демонстрация обучающимся знаний в объеме пройденной программы;
- четкое изложение учебного материала.
- Оценка **«удовлетворительно»**: - наличие несущественных ошибок в ответе, отсутствие аргументации, но достаточно грамотное и логичное изложение;
- демонстрация обучающимся недостаточно полных знаний по пройденной программе, отсутствие аргументации;
- не структурированное, не грамотное и не логичное изложение учебного материала при ответе.
- Оценка **«неудовлетворительно»**: - незнание материала темы или раздела;
- серьезные ошибки при ответе.

### **4.3 Разноуровневые задачи (задания)**

#### **1. Задачи реконструктивного уровня**

1. Ответы на вопросы по знанию содержания самостоятельно изученного и законспектированного документа:
2. Ответы на вопросы по знанию содержания самостоятельно изученных рекомендованных источников:
  - Задачи внутренней баллистики в целях рационального использования энергии порохового заряда во время выстрела;
  - Задачи внутренней баллистики для придания оптимальной начальной скорости пули (снаряда).
3. Ответы на вопросы по знанию содержания самостоятельно изученного и законспектированного документа:
  - Федеральный закон «Об оружии» от 13.12.1996 N 150-ФЗ (с изменениями на 7 марта 2018 года).
4. Ответы на вопросы по знанию содержания самостоятельно изученного и законспектированного источника:
  - Огневая подготовка: учебник / под общ. ред. В.И. Третьякова; [авт. В.А. Торопов и др.]. – 3-е изд., испр. и доп. – Волгоград: ВА МВД России, 2015., глава пистолеты.
5. Ответы на вопросы по знанию содержания самостоятельно изученного и законспектированного источника:
  - Огневая подготовка: учебник / под общ. ред. В.И. Третьякова; [авт. В.А. Торопов и др.]. – 3-е изд., испр. и доп. – Волгоград: ВА МВД России, 2015., глава револьверы.
6. Ответы на вопросы по знанию содержания самостоятельно изученного и законспектированного источника:
  - Огневая подготовка: учебник / под общ. ред. В.И. Третьякова; [авт. В.А. Торопов и др.]. – 3-е изд., испр. и доп. – Волгоград: ВА МВД России, 2015., глава автоматы.
7. Ответы на вопросы по знанию содержания самостоятельно изученного и законспектированного источника:
  - Огневая подготовка: учебник / под общ. ред. В.И. Третьякова; [авт. В.А. Торопов и др.]. – 3-е изд., испр. и доп. – Волгоград: ВА МВД России, 2015., глава пулеметы.
8. Ответы на вопросы по знанию содержания самостоятельно изученного и законспектированного источника:
  - Огневая подготовка: учебник / под общ. ред. В.И. Третьякова; [авт. В.А. Торопов и др.]. – 3-е изд., испр. и доп. – Волгоград: ВА МВД России, 2015., глава пистолеты-пулеметы.

9. Ответы на вопросы по знанию содержания самостоятельно изученного и законспектированного источника:

- Огневая подготовка: учебник / под общ. ред. В.И. Третьякова; [авт. В.А. Торопов и др.]. – 3-е изд., испр. и доп. – Волгоград: ВА МВД России, 2015., глава снайперские винтовки.

10. Ответы на вопросы по знанию содержания самостоятельно изученного и законспектированного источника:

- Огневая подготовка: учебник / под общ. ред. В.И. Третьякова; [авт. В.А. Торопов и др.]. – 3-е изд., испр. и доп. – Волгоград: ВА МВД России, 2015., глава гранатометы. безопасности при метании ручных гранат и обращения с ними.

11. Ответы на вопросы по знанию содержания самостоятельно изученного и законспектированного источника:

- Огневая подготовка: учебник / под общ. ред. В.И. Третьякова; [авт. В.А. Торопов и др.]. – 3-е изд., испр. и доп. – Волгоград: ВА МВД России, 2015., глава ручные гранаты.

12. Ответы на вопросы по знанию содержания самостоятельно изученного и законспектированного документа:

- глава 5 «Применение физической силы, специальных средств и огнестрельного оружия сотрудниками полиции» Федерального закона «О полиции» от 07.02.2011 N 3-ФЗ.

## 2. Задачи творческого уровня

1. К сержанту полиции Попову, возвращающемуся со службы в отделении полиции в общественном транспорте, обратились контролеры с просьбой помочь им доставить в служебное помещение безбилетного пассажира, который отказывался уплатить штраф. По дороге задержанный стал убежать. Сержант извлек пистолет и произвел выстрел вверх. Убегающий сразу же остановился и согласился уплатить штраф на месте.

*Правомерно ли использовано оружие сержантом Поповым. Если правомерно, то на основании какой статьи и какого закона. Если не правомерно, то почему.*

2. Лейтенант полиции Котов проверял службу патрульных по охране общественного порядка, в темной улице увидел, что неизвестный мужчина взламывает дверь коммерческого ларька. При виде сотрудника полиции нарушитель бросил на землю ломик и стал убежать. Видя что из-за промедления взломщик скроется, лейтенант выстрелил убегавшему в спину и ранил его в плечо.

*Правомерно ли применено оружие лейтенантом полиции Котовым. Если правомерно, то на основании какой статьи и какого закона. Если не правомерно, то почему.*

3. В Дежурную часть РУВД поступила заявка о скандале в зале сбербанка. Неизвестный разбил стекло перегородки гантелей и угрожал работникам сбербанка ножом. К месту происшествия прибыл наряд полиции. Сотрудник полиции, зайдя в помещение, где находился неизвестный, потребовал от него бросить нож и сдаться. Неизвестный не отреагировал на требование. Тогда сотрудник полиции извлек табельный пистолет и выстрелил неизвестному в грудь, ранив его.

*Правомерно ли применено оружие сотрудником полиции. Если правомерно, то на основании какой статьи и какого закона. Если не правомерно, то почему.*

4. При требовании сотрудниками ППС предъявить документы двух неизвестных, последние оказали сопротивление и применили слезоточивый газ, причинив сотрудникам ППС химический ожог глаз. Защищаясь, один из сотрудников произвел выстрел в сторону нападавших. Один из нападавших был убит, второй ранен в плечо.

*Правомерно ли применено оружие сотрудниками ППС. Если правомерно, то на основании какой статьи и какого закона. Если не правомерно, то почему.*

5. Около 2-х часов ночи Прусаков А. (13 лет) и его брат Прусаков В. (18 лет) взломали окно и проникли в склад частного магазина “Дюна”. Увидев прибывший по

сигналу “тревога” наряд полиции, они попытались скрыться. При преследовании убегавших полицейский отдела охраны произвел сначала предупредительный выстрел “в воздух” потребовав остановиться убегавших. Вторым выстрелом был смертельно ранен Прусаков А.. Прусаков В. был ранен в бедро третьим выстрелом.

*Правомерно ли применено оружие сотрудником отдела вневедомственной охраны в отношении Прусакова А. и Прусакова В.. Если правомерно, то на основании какой статьи и какого закона. Если не правомерно, то почему. Объяснить правомерность применения в отношении каждого потерпевшего.*

6. 22 апреля в 4<sup>00</sup> утра гражданин Л. управляя автомобилем ВАЗ-2101, не остановился на требование сотрудников ДПС “остановится”. Сотрудники ДПС использовали табельное оружие – автоматы АКС-74У для остановки автомобиля, смертельно ранив водителя.

*Правомерно ли использовано оружие сотрудником ДПС. Если правомерно, то на основании какой статьи и какого закона. Если не правомерно, то почему.*

7. 23 апреля в 21<sup>30</sup> на посту ДПС сотрудники полиции заметили автомобиль, который, приближаясь к ним, совершал резкие движения из стороны в сторону. Сотрудники полиции предприняли попытку остановить автомобиль, но водитель лежал на руле и на требование “остановиться” не реагировал. Сотрудники полиции использовали оружие для остановки ТС.

*Правомерно ли использовано оружие сотрудником ДПС. Если правомерно, то на основании какой статьи и какого закона. Если не правомерно, то почему.*

8. В городе Р. гражданин Н. совершивший разбойное нападение, скрываясь от преследования, захватил в заложники ученика средней школы М. (15 лет) и, угрожая ему убийством, приставив нож к спине М., потребовал от сотрудников полиции предоставить ему машину и оружие. Пресекая действия Н., сотрудник ППС совершавший преследование, применил оружие и ранил гражданина Н. в бедро.

Вариант 2: и произвел точный выстрел в голову гражданину Н.

*Правомерно ли применено оружие сотрудником ППС. Если правомерно, то на основании какой статьи и какого закона. Если не правомерно, то почему. Объяснить правомерность применения оружия в варианте № 1 и в варианте № 2.*

9. Около 3-х часов ночи, во время проведения ОРМ в лесопарке, наряд полиции заметил мужчину, который, увидев сотрудников полиции, попытался скрыться. При задержании неизвестного полицейский ППС произвел несколько выстрелов в сторону убегавшего, ранив его в спину одним из выстрелов. Убитый оказался психически невменяемый гражданин Лосев, находящийся в розыске за совершение ряда хулиганских действий.

*Правомерно ли применено оружие сотрудником полиции. Если правомерно, то на основании какой статьи и какого закона. Если не правомерно, то почему.*

10. 19 июня в 19<sup>00</sup> неизвестный ворвался в отдел внутренних дел и, угрожая пистолетом, стал требовать освобождения своего знакомого гражданина А., который был задержан по подозрению в совершении ряда преступлений. Дежурный по отделу, делая вид, что хочет выполнить требования неизвестного, быстро извлек свой табельный пистолет из кобуры и произвел выстрел в грудь неизвестного. Неизвестный скончался на месте.

*Правомерно ли применено оружие дежурным по отделу. Если правомерно, то на основании какой статьи и какого закона. Если не правомерно, то почему.*

11. Капитан Иванов на стрельбище получил 6 патронов для выполнения упражнения № 3 из ПМ, при их осмотре он обнаружил:

- 1 патрон – капсюль выступал из дна гильзы;
- 2 патрон – цвет гильзы отличался от остальных;
- 3 патрон – примята гильза;
- 4 патрон – гильза поцарапана;
- 5 патрон – пуля шатается в дульце гильзы;



- 6 патрон – с налетом ржавчины.

*Определите, какие патроны запрещено использовать для стрельбы, и подлежат возврату и замене у раздатчика патронов?*

12. При стрельбе из пистолета Макарова курсант Степанов использовал патроны, один из которых имел утопленную пулю в гильзу. *Определите, нарушил ли курсант Степанов меры безопасности, используя патрон с указанным недостатком, если да, то что может произойти?*

13. Взяв оружие в руки, необходимо:

- а) протереть канал ствола;
- б) сделать неполную разборку;
- в) проверить наличие патрона в патроннике;
- г) снарядить магазин.

14. Заряженное оружие всегда ставить:

- а) на затворную задержку;
- б) на предохранитель;
- в) на защелку магазина;
- г) на боевой взвод.

15. Ведение огня должно немедленно прекращаться всеми стреляющими:

- а) по израсходованию всех патронов;
- б) задержке при стрельбе;
- в) при возникновении пожара на стрельбище, в тире;
- г) при неожиданном отключении света в тире;
- д) при поднятии белого флага на стрельбище.

16. При выполнении специальных упражнений из ПМ, перед совершением кувырка с оружием стреляющий обязан:

- а) убрать оружие в кобуру;
- б) поставить оружие на предохранитель;
- в) дослат патрон в патронник;
- г) отсоединить магазин.

17. При стрельбе из боевого оружия, стреляющий непроизвольно отвел затворную раму в крайнее заднее положение, в результате чего патрон оказался выброшенным из патронника АКМ. Что необходимо в данной ситуации сделать стреляющему согласно мер безопасности КС-2000 г.:

- а) подобрать патрон;
- б) подобрать патрон и продолжить стрельбу;
- в) подобрать патрон и снарядить его в магазин;
- г) продолжить стрельбу до израсходования всех патронов, а затем, подобрав патрон, зарядить оружие и продолжить стрельбу;
- д) продолжить стрельбу до израсходования всех патронов, подобрать патрон и сдать его на пункт боепитания.

18. Что обязан сделать на огневом рубеже очередной стреляющий, услышав команду «Приготовиться в стрельбе»:

- а) присоединить магазин, убрать оружие в кобуру;
- б) присоединить магазин и дослат патрон в патронник;
- в) проверить оружие на наличие патрона в патроннике и произвести несколько выстрелов в холостую по цели;
- г) открыть огонь по цели.

19. По окончании стрельбы из ПМ стреляющий обязан:

- а) снять затвор с затворной задержки, включить предохранитель и убрать оружие в кобуру;
- б) извлечь магазин из рукоятки и представить оружие к осмотру;

в) снять затвор с затворной задержки, отсоединить магазин и убрать оружие в кобуру.

20. При боевом гранатометании одна из РГД-5 не разорвалась, определите, какие действия запрещено производить:

- а) подобрать гранату и сдать ее на пункт боепитания;
- б) подобрать гранату и отремонтировать ее;
- в) извлечь из гранаты запал и поменять его на новый.

21. На практических занятиях по метанию боевых гранат, после вкручивания запала УДЗ и извлечения предохранительной чеки, случайно из рук рядового Новикова выпадает РГН и бьется о дно окопа.

*Сколько времени у рядового Новикова, чтобы покинуть окоп, учитывая, что граната разрывается от удара, но время до касания гранаты земли менее 1 секунды?*

22. Объект, оборону которого держит рядовой Расторгуев, находится у подножия горы; противник, наступая, находится на крутом склоне и имеет на вооружении гранаты РГД-5, ф-1, РГО, РГН.

*Какие гранаты целесообразно использовать, учитывая, что до противника от 20 до 80 метров и рядовой Расторгуев находится в укрытии.*

23. Граната Ф-1, укомплектованная запалом УЗРГМ, разрывается на осколки через 3,2 – 4,2 сек. После броска.

*Где, и какие изменения в конструкцию гранаты необходимо внести, чтобы граната разорвалась примерно через 10 – 11 сек. После броска?*

24. Рядовой Леонов, нарушив меры безопасности при обращении с ручными осколочными гранатами, носил гранату РГД-5 с вкрученным в нее запалом УЗРГМ и подвешенную за кольцо предохранительной чеки к ремню. Рядовой находился в окопе; зацепившись гранатой за автомат предохранительная чека разогнулась и граната упала на дно окопа. Увидев это, рядовой Леонов выскочил из окопа за 2 сек., находившийся рядом рядовой Ревунов выскочил за 3 сек., рядовой Березовский – за 4 сек., а рядовой Заикин запаниковал и упал на дно окопа ногами к гранате.

*У кого из рядовых меньше вероятности получить ранение?*

25. На полигоне проводились занятия по метанию обучаемым подразделением нескольких боевых гранат Ф-1 из-за укрытия. Рядовой Куртынин метнул первую гранату, после ее разрыва выждал 3 сек. В окопе и метнул вторую, не дождавшись разрыва второй гранаты (из-за задержки) он метнул третью.

*В чем были нарушены меры безопасности при метании нескольких боевых оборонительных гранат рядовым Куртыниным?*

26. Перед боем рядовой Калтушкин получил гранаты: РГД-5, РГО, РГН, Ф-1.

Определите, какие гранаты можно использовать, если при осмотре гранат было обнаружено, что:

- граната РГД-5 имеет на корпусе глубокую вмятину;
- граната РГО имеет на корпусе проржавления;
- граната РГН отличается по цвету корпуса от остальных;
- граната Ф-1 имеет на запале зеленый налет.

27. При броске гранаты РГО из окопа последняя ударилась о цель через 2 сек., взрыв произошел через 4 сек.

*Укажите причины, по которым граната не взорвалась при ударе о преграду?*

28. При метании наступательной гранаты РГД-5 рядовой Голиков случайно попал в крупную ветку дерева, на удалении 15 м от него. Наблюдая, что граната отскочила от ветки в его сторону, рядовой Голиков отпрыгнул и укрылся в воронке от снаряда, рядом стоящий рядовой Смирнов отбежал на 7 метров в сторону и упал на землю, ногами к предполагаемому взрыву.

*Определите, будут ли поражены осколками гранаты рядовые, и через какое время произойдет разрыв гранаты после ее падения.*

29. Цель, высотой 160 см, движется от пулеметчика в сторону укрытия, до которого 700 м.

*На каком расстоянии пулеметчик не сможет поразить бегущую цель до укрытия при установке прицела "5", прицеливаясь в нижний край цели?*

30. На расстоянии примерно 650 метров на пулеметчика движется цель, высота которой 170 см.

*На каком участке движения, без учета погодных условий, при прицеливании по нижнему краю, цель будет поражена в голову пулеметчиком из РПК-74?*

31. Расчет несет боевое дежурство по охране и обороне объекта зимой, днем температура воздуха  $-9^{\circ}\text{C}$ , за ночь температура опустилась до  $-26^{\circ}\text{C}$ . На расстоянии 450 метров пулеметчик видит цель.

*Как меняется точка прицеливания по цели высотой 170 см с изменением температуры от  $-9^{\circ}\text{C}$  до  $-26^{\circ}\text{C}$  при стрельбе из РПК?*

32. Пулеметчик, определив цель, на расстоянии 400 метров открывает огонь на поражение; поднявшийся боковой, умеренный ветер (под углом до  $90^{\circ}$ ) требует учитывать определенные поправки на ветер.

*Какие поправки на боковой ветер учитывает пулеметчик, если ему не позволяет время внести поправки в целик?*

33. Пулеметный расчет выполняет боевую задачу, противник находится на расстоянии 500 метров, затруднение у пулеметчика вызывает меняющийся ветер с умеренного на сильный, дующий под прямым или под острым углом.

*Какие изменения вносит пулеметчик при вводе поправок в зависимости от силы и угла направления ветра?*

34. Бегущая цель – ростовая фигура, расстояние до которой 550 метров, движется по флангу под углом со скоростью 10 км/ч (3 м/с).

Какое упреждение должно быть взято пулеметчиком при стрельбе из РПК если время не позволяет установить целик в соответствующее положение?

35. Цель – поясная фигура, находящаяся на БТР, который движется со скоростью 20 км/ч (6 м/с) под углом  $90^{\circ}$  к плоскости стрельбы на расстоянии 350 метров от пулеметчика.

Какое упреждение должен взять пулеметчик до начала стрельбы с помощью целика, чтобы поразить цель?

36. В горах, высота которых над уровнем моря составляет 2000 метров, пулеметчик ведет огонь по ростовой цели на расстоянии 600 метров.

Какой прицел следует установить пулеметчику при стрельбе из РПК?

37. На местности, высота которой над уровнем моря составляет 1700 метров, пулеметчик должен поразить цель высотой 180 см на расстоянии 700 метров.

Какова точка прицеливания при стрельбе из РПК?

38. При выполнении боевой задачи в горах пулеметчик ведет огонь на расстоянии 700 метров сверху вниз при угле места цели примерно  $40^{\circ}$ .

Как выбирается прицел на РПК в данном случае?

39. При проверке боя РПК было произведено четыре одиночных выстрела, пробойны на мишени выглядели следующим образом:



По скольким пробойнам определяется средняя точка попадания (СТП), если одна из пробойн не вмещается в круг диаметром 15 см?

40. После проверки боя РПК опытным пулеметчиком выявлено, что средняя точка попадания (СТП) отклонилась от контрольной точки (КТ) на 9 см влево.

Какие действия необходимо произвести для приведения РПК к нормальному бою?

41. Проверка боя РПК осуществлялась опытным пулеметчиком одиночными выстрелами, на расстоянии 100 метров на стрельбище в безветренную погоду. На специальной мишени были обнаружены четыре пробоины, расположенные таким образом (см. рис.).

Как определяется средняя точка попадания (СТП) по четырем пробоинам, если все вмещаются в круг диаметром 15 см?

42. Определите количество гранат, необходимое для поражения бронированной цели из гранатомета РПГ-7, если цель противника движется по фронту со скоростью 20 км/ч и расстояние до цели  $\approx 200$  м.

43. Определите дальность до целей указанных в оптическом прицеле РПГ-7В, укажите в каком из случаев (А, В, С) гранатометчик взял поправку на ветер и каково направление и сила ветра.

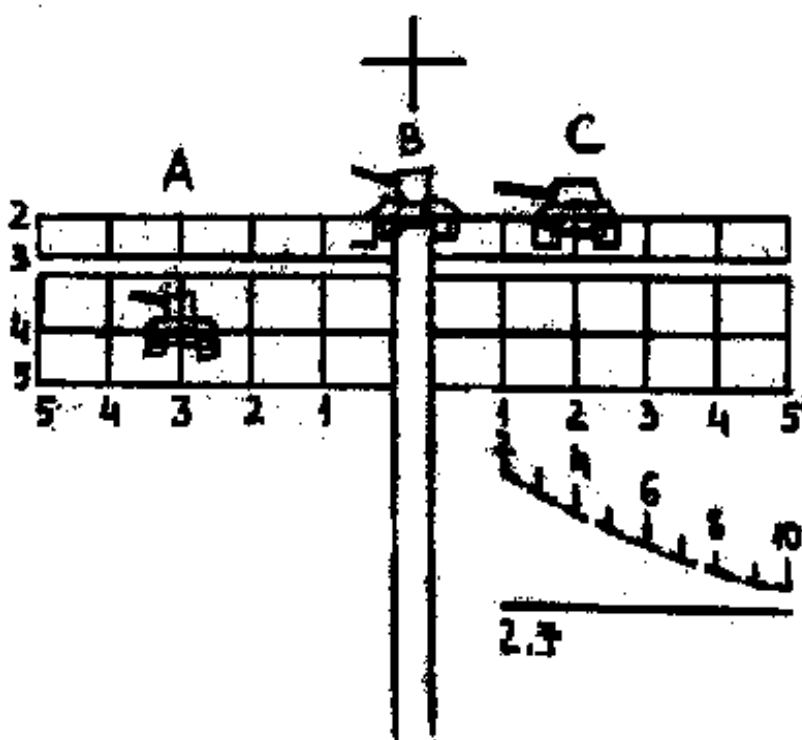

44. При стрельбе из гранатомета по танку противника, гранатометчик наблюдал отклонение гранаты (взрыв) по боковому направлению на один корпус цели вправо. Определите точку прицеливания для второго выстрела и уничтожения танка противника, если первая точка прицеливания находилась на середине цели.

45. Найдите правильный ответ из предложенных вариантов, когда гранатометчик сможет произвести выстрел из гранатомета, не нарушая меры безопасности при стрельбе из РПГ-7В:

- а) При стрельбе из-за укрытия, удерживая гранатомет на высоте 16 см от укрытия.
- б) При стрельбе из-за укрытия, удерживая гранатомет на расстоянии 3 см от боковой стенки.
- в) Из салона автомобиля в окно.
- г) Из помещения, задняя стенка которого находится на расстоянии 5 метров от стреляющего.
- д) Лежа, приподнявшись на локтях, на высоту 22 см от уровня земли и повернув ноги и корпус тела влево.

46. Определите, какой из ниже перечисленных предметов необходим для приведения прицельных приспособлений ручного противотанкового гранатомета (РПГ-7) к нормальному бою, объясните как им пользоваться:

1) Нитки; 2) Иголки; 3) Пуговицы; 4) Патроны; 5) Молоток.

Задача № 6. Определите расстояние до тяжелого танка противника, имеющего высоту 3,2 м, если танк своей верхней частью касается пунктирной линии дальномерной шкалы со штрихом 6.

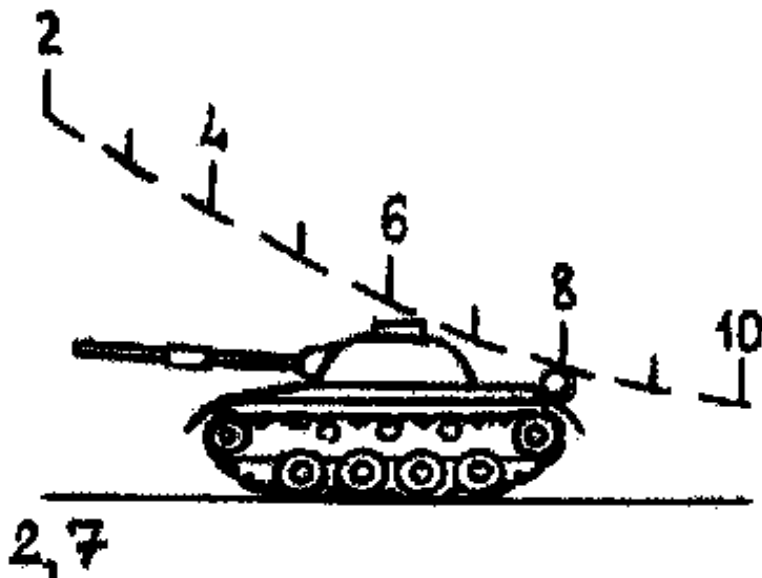

47. В десантную пятиместную лодку, способную переправлять грузы до 500 кг, загрузили 20 противотанковых гранатометов РПГ-7 с оптическими прицелами ПГО-7 и 5 противотанковых гранатометов РПГ-7 без оптических прицелов. Можно ли переправить данный груз на другой берег реки, если известно, что общий вес двух солдат на весла равен 140 кг.

48. При стрельбе из РПГ-7В по БМП противника на расстоянии 300 метров до цели у гранатометчика был поврежден оптический прицел (ПГО-7В), в результате удара осколка снаряда. Поясните, сможет ли гранатометчик без оптического прицела прицельно поразить данную цель, и если да, то каковы его действия.

49. Найдите из предложенных вариантов правильный ответ – сколько взрывателей и какие, находятся в выстреле ПГ-7В к противотанковому гранатомету РПГ-7В:

1. Глубинный, пьезоэлектрический;
2. Донный;
3. Пьезоэлектрический, механический;
4. Химический;
5. Электродетонационный;
6. Огнепроводный, электронный;
7. Пьезоэлектрический.

50. При стрельбе из РПГ-7В у выброшенной из ствола гранаты не сработал реактивный двигатель, в результате граната упала, не долетев до цели. Объясните, при ударе о грунт произойдет ли разрыв гранаты? Если да то почему?

51. Поясните, когда и почему пуля из одного и того же оружия полетит дальше:

1. На равнине или в горах?
2. Летом или зимой?
3. В ясную или дождливую погоду?

52. Определить положение средней точки попадания способом проведения осей рассеивания. Известно, что в мишени 28 пробоев.

53. Определите среднее количество патронов ( $n$ ), необходимое для поражения пулемета противника при стрельбе очередями ( $S$ ) по 3 патрона на расстоянии 400 м, если вероятность поражения цели при одной очереди в 3 выстрела  $P_1 = 0,54$  или 54 %.

54. Определите среднее ожидаемое время ( $T$ ) на выполнение огневой задачи, необходимое для поражения противника при стрельбе короткими очередями ( $S$ ) по 2 патрона из АКМ на расстояние 300 м, если вероятность поражения цели при одной очереди  $P_1 = 0,54$  или 54 %.

55. Определите плотность огня взвода в обороне по рубежу 400 м, если во взводе 15 автоматов, 3 ручных пулемета и 1 снайперская винтовка.

56. По тактическому назначению огонь бывает:

- фронтальный;
- фланговый;
- перекрестный;
- кинжальный;
- сосредоточенный;
- плотный.

Определите правильные ответы и дайте им характеристику.

57. Определите виды огня из стрелкового оружия, изображенные на рисунке, дайте определение.

им

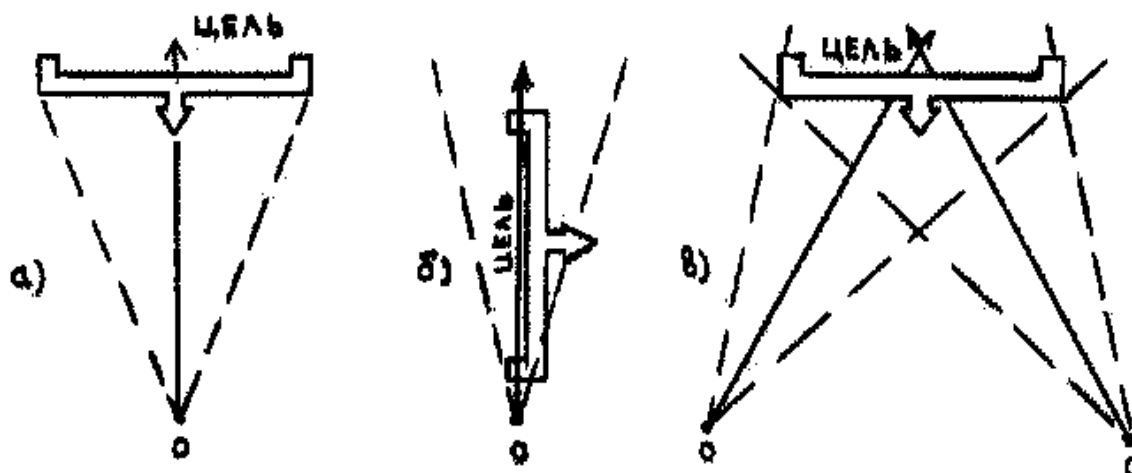

58. Определите дальность до цели в ночное время по вспышке выстрела, если после вспышки звук выстрела был слышен через две секунды.

59. В ночное время наблюдательный пост был обстрелян снайпером противника из СВД. Определите дальность до снайпера, если после вспышки выстрела и свистом пули над головой наблюдателя прошла примерно 1 секунда.

60. Уточните в каждом положении удержания мушки в целике, куда лягут пробоины на цели при стрельбе из АКМ.

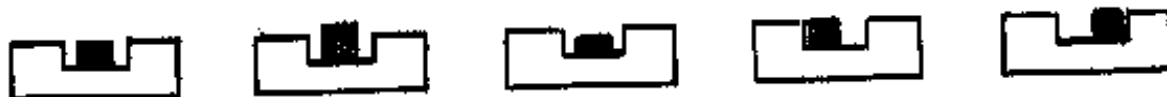

Ровная Крупная Мелкая Придержано Придержано  
мушка мушка мушка влево вправо

61. Высота цели равна 170 см. Дальность прямого выстрела из АКМ по бегущей цели равно 525 метров. При сохранении точки прицеливания на всем протяжении наступления противника найдите точку встречи на расстоянии 263 метра до цели.

62. БРДМ движется со скоростью 20 км/ч на стрелка. Командир виден из люка по пояс, на нем бронежилет. Расстояние до цели 370м. На каком расстоянии стрелок может

поразить цель из АКМ в голову при сохранении точки прицеливания под срез цели на всем протяжении движения машины во время наступления?

63. На расстоянии 450 м от стрелка находится ростовая цель. Дует боковой сильный ветер со скоростью 12 м/с под углом  $90^\circ$  к плоскости стрельбы. Какое необходимо взять упреждение при стрельбе, чтобы поразить цель из АКМ?

64. Солдат на расстоянии в 250 м бежит по флангу со скоростью примерно 3 м/с (10 км/ч). Что необходимо сделать, чтобы поразить цель из АКМ? Боковой ветер отсутствует.

Задача № 5. Цель – солдат противника в полный рост. Перемещается по флангу со скоростью 2 м/с. Расстояние до цели 320 м. Какие необходимо произвести действия, чтобы поразить цель из АКМ?

65. При стрельбе из АКМ одиночными выстрелами, средняя точка попадания на мишени смещена влево на 13 см. Расстояние до цели 100 м. Что необходимо сделать, чтобы привести оружие к нормальному бою?

66. При проверке боя АКМ произвели 4 выстрела, пробоины от которых легли в мишень следующим образом:



вариант 1

вариант 2

Определить среднюю точку попадания (СТП) по данным пробоинам. В каком случае кучность боя АКМ будет признана нормальной?

67. При проверке боя АКМ на расстоянии 100 м из положения лежа было произведено 4 выстрела по грудной фигуре. Одна пуля не попала в мишень. Средняя точка попадания находится ниже контрольной точки на 10 см. Какие действия необходимо произвести для того, чтобы привести оружие к нормальному бою?

68. Во время боя стрелок получил задачу от своего командира уничтожить огнем из АК-74 пулеметный расчет противника. Что необходимо сделать стрелку, чтобы поразить цель, если расстояние до цели 450 метров?

69. При ведении оборонительного боя стрелок, ведя огонь из АКМ по наступающему противнику, установил постоянный прицел. Цель высотой 170 см, а точка прицеливания – под грудь противника. Сможет ли стрелок поразить цель при сохранении точки прицеливания на расстоянии 260-270 м?

70. Стрелок ведет огонь из АКМ по противнику, находящемуся в оконном проеме кирпичного здания на 4-ом этаже. Первая пуля попала в стену под окном, а вторая в каску противника, после чего последний скрылся из вида. Определите, могла ли поразить противника первая пуля, если толщина кирпичной кладки 20 см? Поразила ли противника вторая пуля, если на нем была надета каска (шлем стальной армейский)? Расстояние до цели 100 м. Применяемые патроны имеют пули со стальным сердечником.

71. При проведении практической стрельбы из ПМ, стреляющий получил на пункте боевого питания 3 боевых патрона. При осмотре патронов он обнаружил, что у одного из них капсюль выступает выше поверхности дна гильзы, а у другого пуля имеет глубокую посадку в гильзу.

Можно ли использовать такие боеприпасы для стрельбы? Что может произойти при досылании в патронник патрона, с выступающим выше поверхности дна гильзы капсюлем?

Что изменяется у патрона при глубокой посадке пули в гильзу, и какая характеристика изменяется при этом у пистолета?

72. На склад вооружения было получено 7 ящиков с пистолетными патронами ПМ общим весом 224 кг.

Сколько всего патронов было получено на склад, если сам ящик и упаковка, в которой помещены патроны, весят 6,4 кг?

73. На складе вооружения хранилось 8 ящиков с пистолетами ПМ и принадлежностью к ним общим весом 680 кг. Через некоторое время, на склад было завезено еще несколько ящиков с пистолетами, и общий вес всех ящиков достиг 1190 кг.

Сколько пистолетов ПМ помещается в одном ящике? Сколько пистолетов было завезено на склад и сколько всего пистолетов теперь хранится на складе, если сам деревянный ящик и находящаяся в нем принадлежность весят 48,5 кг?

74. При проверке боя пистолета Макарова произвели 4 выстрела, пробоины от которых легли в мишень следующим образом:

Определить среднюю точку попадания по данным пробоинам.

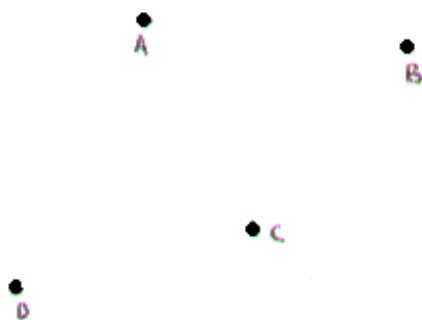

В каком случае кучность боя ПМ признается нормальной?

75. При проверке боя пистолета Макарова, перед стрельбой, на мишени было отмечено положение средней точки попадания (СТП), то есть контрольная точка, которая при стрельбе на 25 м должна быть выше точки прицеливания на 12,5 см. После производства выстрелов была определена средняя точка попадания (СТП), которая отклонилась от контрольной точки влево на 10 см.

Какие действия необходимо произвести с пистолетом для приведения его к нормальному бою?

76. При проверке боя пистолета Макарова, перед стрельбой, на мишени было отмечено положение средней точки попадания (СТП), то есть контрольная точка, которая при стрельбе на 25 м должна быть выше точки прицеливания на 12,5 см. После производства выстрелов была определена средняя точка попадания (СТП), которая оказалась выше контрольной точки на 12 см. При этом, на пистолете был установлен целик № 4, высота которого составляет 6 мм, а разница по высоте между номерами целика составляет 0,25 мм.

Какие действия необходимо произвести с пистолетом для приведения его к нормальному бою?

77. Как известно из внутренней баллистики, скорость отдачи оружия примерно во столько раз меньше начальной скорости пули, во сколько раз пуля легче оружия.

Рассчитать примерную скорость отдачи у пистолета ПМ, зная, что начальная скорость пули ПМ 315 м/с, вес ПМ с неснаряженным магазином 730 гр., а вес пули 6,1 гр.

78. Как известно из внутренней баллистики, при выстреле различают 4 последовательных периода, но также известно, что у короткоствольных образцов стрелкового оружия, в том числе и у ПМ, один период выстрела отсутствует.

Перечислите названия всех периодов выстрела с пояснением моментов начала и конца каждого и укажите, какой период выстрела отсутствует у ПМ и почему?



79. При выполнении практического упражнения из пистолета ПМ в тире, сотрудник произвел из табельного оружия определенное условиями упражнения количество выстрелов.

Какими должны быть действия сотрудника по уходу и сбережению пистолета, и в какой последовательности они должны производиться?

80. Определите СТП (среднюю точку попадания) по четырем симметрично расположенным пробоинам тремя различными вариантами.

•••••

•••

•••••

81. На склад вооружения завезли 27 ящичков патронов, затем информировали, что в ящичке № . . . 100 % бракованных патронов, в ящичке № . . . 50 %. Сколько патронов в партии, пригодных к эксплуатации?

82. Для проведения соревнований по стрельбе со склада вооружения было получено 2 ящичка патронов. В первый день израсходовали 30 пачек и 40 патронов. Сколько осталось патронов на второй день соревнований, если известно, что в 1 ящичке 70 патронов.

83. Для проведения практических стрельб на складе вооружения получили один ящик патронов. По завершению стрельб все патроны израсходовали. Сколько весит ящик с упаковкой без патронов, если один патрон весит  $\approx 10,75$  грамм?

84. Определите вес 7,62 мм пистолета ТТ с магазином, снаряженным 5 патронами?

85. При проведении практической стрельбы из пистолета ТТ, стреляющий получил на пункте боевого питания 3 боевых патрона. При осмотре патронов обнаружил, что у одного из патронов капсюль отсутствует вообще, у другого пуля имеет глубокую посадку в дульце гильзы. Можно ли использовать такие боеприпасы для стрельбы? Что может произойти при использовании данных патронов?

86. Согласно правилам внутренней баллистики, скорость отдачи оружия примерно во столько раз меньше начальной скорости пули, во сколько раз пуля легче оружия. Рассчитайте скорость отдачи пистолета ТТ, зная, что начальная скорость пули ТТ 420 м/с, вес ТТ с неснаряженным магазином 854 гр., а вес пули 5,52 гр.

87. Определите вес 7,62 мм патрона ТТ, если известно, что масса пистолета со снаряженным магазином 940 гр., без патронов 854 гр., емкость магазина 8 патронов.

88. При ведении боя, выбрав ростовую цель, снайпер навел на нее дальномерную шкалу и увидел, что фигура противника помещается между сплошной горизонтальной линией и цифрой «6» на наклонной пунктирной линии дальномерной шкалы.

Каково расстояние до цели, и какую установку оптического прицела необходимо произвести, чтобы успешно поразить данную цель?

89. При ведении боя снайпер получил приказ уничтожить пулеметчика, ведущего огонь из окопа. Так как цель была видна только по груди, соответственно ее высота составляла примерно 0,55 м. При наведении дальномерной шкалы на цель, ее верхняя часть касалась пунктирной линии данной шкалы со штрихом, обозначенным цифрой «10».

Каково будет расстояние до пулеметчика при данных условиях, и с какой установкой оптического прицела необходимо вести стрельбу, чтобы успешно поразить данную цель и выполнить приказ?

90. При стрельбе из снайперской винтовки точкой прицеливания была выбрана середина нижнего края цели. Необходимо выбрать прицел, при стрельбе с которым превышение средней траектории на расстоянии до цели будет равно примерно половине высоты цели, если расстояние до цели 300 м, а высота цели 0,70 м?

91. При ведении огня из снайперской винтовки по живой силе противника, находящейся на расстоянии 600 м, слева под углом 90° дует умеренный (4 м/с) боковой ветер.

Определить поправку на боковой ветер в фигурах человека. Объяснить в какую сторону в данном случае необходимо выносить точку прицеливания, и от какой части цели производится ее вынос?

92. При ведении боя, снайперу была поставлена задача уничтожить противника, передвигающегося по флангу слева направо со скоростью примерно 5 км/ч на расстоянии 600 м.

Определить величину упреждения в фигурах человека при стрельбе по данной цели. В какую сторону необходимо выносить точку прицеливания, и от какой части цели производится ее вынос?

93. При ведении боя, снайпер получил приказ открыть огонь по вертолету противника, движущемуся со скоростью 50 м/с, на расстоянии 500 м.

Определить величину упреждения в корпусах при стрельбе по вертолету сопроводительным способом. С помощью какого прицела, и какой его установкой должен вестись огонь при данных условиях?

94. При проверке боя снайперской винтовки с открытым прицелом, перед стрельбой, на мишени было отмечено положение средней точки попадания, то есть контрольная точка, которая при стрельбе на 100 м с прицелом «3» должна быть выше точки прицеливания на 16 см. После производства выстрелов была определена средняя точка попадания, которая отклонилась от контрольной точки вправо на 11 см.

Какие действия необходимо произвести с винтовкой для приведения ее к нормальному бою?

95. При проверке боя снайперской винтовки с открытым прицелом, перед стрельбой на мишени было отмечено положение средней точки попадания, то есть контрольная точка, которая при стрельбе на 100 м с прицелом «3» должна быть выше точки прицеливания на 16 см. После производства выстрелов была определена средняя точка попадания, которая оказалась выше контрольной точки на 9 см.

Какие действия необходимо произвести с винтовкой, чтобы привести ее к нормальному бою?

96. После приведения винтовки к нормальному бою была произведена выверка оптического прицела, во время которой, при стрельбе на 100 м, с установкой прицела «3», средняя точка попадания отклонилась от контрольной точки вверх на 8 см и вправо на 6 см.

Какие действия необходимо произвести с оптическим прицелом для совмещения средней точки попадания с контрольной точкой при данных условиях?

97. При выполнении упражнения по стрельбе из АКМ, у рядового Петрова произошла задержка при стрельбе, характеризующаяся тем, что затвор находится в переднем положении, патрон в патроннике, курок спущен – выстрела не произошло.

Назовите вид задержки, причины и способы ее устранения.

98. При снаряжении автоматного магазина боевыми патронами, магазин был упущен на бетонный пол, что привело к загибу его боковых стенок.

К чему может привести данный дефект при стрельбе? Охарактеризуйте данный вид задержки?

99. При выполнении упражнения по стрельбе из РПК рядовой Иванов, передвигаясь по пересеченной местности, уронил пулемет в грязь. В дальнейшем при стрельбе из этого пулемета возникла задержка. При тщательном осмотре выяснилось, что произошло загрязнение патронов, а так же патронника.

К какому из видов задержек это привело, дайте ей характеристику? Определите способ устранения данной задержки.

100. При уничтожении группы противника из РПК на пересеченной местности, у рядового Петрова при стрельбе произошла задержка. При неполной разборке РПК обнаружилось, что гильза не выброшена из ствольной коробки, а осталась в ней впереди затвора.

Определите вид задержки, а также причины и способы ее устранения?

101. При выполнении упражнения по стрельбе из СВД произошла задержка, которую при детальном осмотре винтовки рядовой Петров определил как неподачу патрона.

На основании каких причин и характеристик данной задержки он мог сделать данный вывод? Укажите способы устранения данной задержки.

102. лейтенант Иванов, производя полную сборку после неполной разборки ПМ (пистолет первой модификации без задвижки боевой пружины), не полностью ввинтил винт рукоятки, в результате при стрельбе произошла задержка.

Какой из видов задержки произошел, дайте его характеристику, укажите способы устранения данной задержки?

103. При выполнении комплексного упражнения по стрельбе, связанного с передвижением по пересеченной местности у лейтенанта Сидорова выпал из кобуры табельный пистолет Макарова. Подняв пистолет, лейтенант продолжил движение. В дальнейшем при стрельбе из ПМ у него произошла задержка, характеризующаяся тем, что затвор остановился, не дойдя до крайнего переднего положения, спуск курка произвести нельзя.

Определите вид задержки, ее причины и способы устранения.

104. В процессе стрельбы из табельного пистолета Макарова произошла задержка, которую лейтенант Петров при детальном осмотре оружия определил как неподвижение патрона из магазина в патронник.

На основании каких характеристик был сделан вывод? Указать причины и способы устранения данной задержки.

105. При проведении очередной полной разборки ПМ для чистки и смазки лейтенант Малахов обратил внимание, что произошел излом пружины шептала.

Какой из видов задержки при стрельбе мог произойти, а также укажите способы ее устранения?

106. При стрельбе из РПГ-7 произошла задержка. При осмотре гранатомета сержант Цой обратил внимание, что не полностью дослан выстрел в канал ствола гранатомета.

Определите вид задержки и способ ее устранения.

107. При зарядании РПГ-7 выстрелом к нему, рядовой Зубков не смог полностью дослать выстрел в канал ствола.

Укажите причину данной задержки, и способ ее устранения.

108. При стрельбе рядовым Тарановым из РПГ-7 произошла задержка. В ходе осмотра и проверки гранатомета выяснилось, что при попытке выстрелить происходит неэнергичный удар бойка по капсулю-воспламенителю.

Укажите вид задержки, ее причины и способ устранения.

### **Критерии оценки.**

Оценка **«отлично»** - ответ на задачу логичен, студент проявляет глубокое знание профессиональных терминов, понятий, категорий, концепций и теорий. Развернуто аргументирует выдвигаемые выводы и решения, приводит убедительные аргументы, опираясь на уголовный закон. Делает содержательные выводы. Демонстрирует уверенные знания нормативных правовых актов и специальной литературы. Речь грамотна, используется профессиональная лексика.

Оценка **«хорошо»** - обоснование решения задачи предоставлено недостаточно полно. Выводы правильны. Выдвигаемые положения аргументированы, однако имеется непоследовательность анализа. Демонстрирует знание нормативных правовых актов и специальной литературы. Речь грамотна, используется преимущественно профессиональная лексика.

Оценка **«удовлетворительно»** - ответ недостаточно логически выстроен. Студент обнаруживает слабость в развернутом раскрытии профессиональных понятий. Выдвигаемые положения декларируются, но не аргументируются. Ответ носит

преимущественно теоретический характер, непременно к конкретному делу. Знания специальной литературы не проявлены. Профессиональная лексика используется эпизодически.

Оценка «неудовлетворительно» - в ответе недостаточно раскрыты профессиональные понятия, категории. Студент проявляет стремление подменить научное обоснование раскрываемого вопроса рассуждениями обыденно-повседневного бытового характера. Ответ содержит ряд серьезных неточностей. Выводы поверхностны. Знания нормативных правовых актов не проявлены. Профессиональная лексика не используется.

#### 4.4 Контрольная работа

**1. Описание:** Контрольная работа - текущий этап контроля за освоением учебного курса «Огневая подготовка». При выполнении контрольной работы обучающиеся должны продемонстрировать, что они ознакомились с программой курса, ориентируются в комплексе основных вопросов, способны, обратившись к учебной, дополнительной литературе. Ответу на каждый вопрос контрольной работы должно предшествовать содержание вопроса, которое воспроизводится в точном соответствии с заданием для данного варианта.

Оформив титульный лист с указанием номера варианта, следует обозначить номер вопроса, содержание и изложить свой ответ. Контрольную работу не следует по объему уподоблять курсовой: поставленные в ней вопросы вполне конкретны, ответ на каждый из них должен быть дан в объеме, не превышающем 1-2 страницы машинописного текста. В необходимых случаях (при цитировании, приведении статистических данных и т.п.) ответы должны сопровождаться ссылками на источники. Завершать работу должен список использованной литературы.

#### 2. Задание на контрольную работу

##### Вариант №1

**Вопрос 1.** Роль огневой подготовки в деятельности сотрудников правоохранительных органов.

**Вопрос 2.** Организация огневой подготовки в правоохранительных органах (на примере органов внутренних дел).

**Задача.** Для защиты граждан от нападения, опасного для жизни или здоровья, оружие было использовано сотрудниками правоохранительных органов более чем в 5% случаев. Возникает необходимость формирования у сотрудников правоохранительных органов двигательных навыков, направленных на эффективное применение и использование оружия.

**Методические рекомендации.** При освещении первого вопроса необходимо обратить внимание на то, что при увеличении частоты применения правоохранительными органами (полицией) табельного оружия, увеличивается опасность для жизни и здоровья граждан. Основными причинами этого являются: несоблюдение мер безопасности при обращении с оружием; отсутствие знаний о материальной части оружия; отсутствие устойчивых навыков действий с оружием.

В связи с этим возникает задача огневой подготовки сотрудников правоохранительных органов, связанная с формированием прочных знаний о структуре оружия и навыков умелого и безопасного обращения с ним.

Отвечая на второй вопрос, необходимо отметить, что огневая подготовка в правоохранительных подразделениях внутренних органов осуществляется в рамках боевой подготовки солдат и офицеров, с соблюдением условий и требований Приказов конкретных ведомств, включая Министерство внутренних дел России, по организации служебно-

боевого обучения в отделениях полиции, с использованием «Руководства по огневой подготовке (стрельбам)».

## **Вариант №2**

**Вопрос 1.** Внутренняя баллистика. Изучение движения пули в канале ствола оружия под действием пороховых газов. Явления, вызывающие и сопровождающие движение пули. Придание пули наибольшей скорости, не превышая допустимого давления пороховых газов в канале ствола оружия.

**Вопрос 2.** Внешняя баллистика. Исследование движения пули после прекращения действия на нее пороховых газов, при вылете пули из канала ствола.

**Задача.** Для осуществления прицельного выстрела необходимо решение вопроса: под каким углом к горизонту и с какой начальной скоростью нужно направить пулю определенной массы и формы, чтобы она достигла цели

Условия задачи:

1. Умение определять среднюю точку попадания необходимо для того, чтобы самостоятельно приводить оружие к нормальному бою.

2. Знания по устройству прицелов необходимы для того, чтобы целесообразно и эффективно их использовать применительно к конкретному виду оружия.

**Методические рекомендации.** Ответ на первый вопрос целесообразно начать с понятия, что такое выстрел? Им называется выбрасывание пули (снаряда, мины и т.п.) из канала ствола оружия энергией газов, образующихся при сгорании порохового заряда.

Выстрел происходит в очень короткий промежуток времени. При этом образуется большое количество газов и выделяется много тепла. Так, например, пороховой заряд патрона обр. 1943 г. (калибр 7,62мм, АК-47, АКМ) массой 1,6 г сгорает при выстреле за 0,0012 с и образует при взрыве 1,6 л газов, т.е. по объему примерно в 1000 раз больше, чем было взрывчатого вещества до выстрела. Температура пороховых газов достигает 2500-3500° С. бездымными порохами.

Порох заключает в себе огромную энергию. Заряд массой 1,6 г выталкивает из канала ствола автомата пулю массой до 7,9 г со скоростью 715 м/с (2680 км/ч) и бросает ее на дальность до 3 км. Для сообщения пуле такой скорости нужно затратить силу, равную 225 кгс. Если 225 кг с умножить на 2680 км/ч, а затем перевести эту величину в лошадиные силы, то окажется, что мощность выстрела равна 2100 л.с., что соизмеримо с мощностью тепловоза. Однако тепловоз свои 2000 л.с. отдает непрерывно, секунда за секундой, час за часом, а оружие развивает свою мощность за малые доли секунды.

Переходя ко второму вопросу, следует учесть, что выстрел из стрелкового оружия осуществляется так: от удара бойка по капсюлю запертого в патроннике патрона происходит взрыв ударного состава. Пламя от капсюля через затравочные отверстия в дне гильзы проникает к заряду пороха и воспламеняет его зерна. Порох воспламеняется почти мгновенно и превращается в упругие газы, которые, увеличиваясь в объеме, давят во все стороны с одинаковой силой и оказывают давление на пулю.

Для правильного решения задачи студенты должны изучить тему «Внешняя баллистика», обратив серьезное внимание на раздел «Выстрел и его периоды». Ответ необходимо обосновать.

## **Вариант №3**

**Вопрос 1.** Исторические аспекты вооружения армии о сотрудниках правоохранительных структур в Российской Федерации.

**Вопрос 2.** Оружие иностранного производства, состоящее на вооружении правоохранительных органов Российской Федерации.

**Задача.** Выявить исторические причины применения дореволюционной России, а затем и в СССР в правоохранительных органах и Министерства внутренних дел для вооружения своих подразделений армейских образцов оружия.

Условия задачи:

Малая распространенность специального полицейского оружия объясняется рядом причин.

Во-первых, слаборазвитое военное производство царской России едва удовлетворяло потребности мирного времени и только на одну треть всех потребностей фронта в период Первой мировой войны.

Во-вторых, во время гражданской, Великой Отечественной войн и в первые послевоенные годы, когда многочисленные бандформирования укрывались в лесных массивах, их уничтожение велось проведением войсковых операций с применением войск ОГПУ, НКВД а в отдельных случаях и армейских подразделений. При осуществлении таких мероприятий использование оружия армейских образцов было наиболее эффективным.

В-третьих, в послевоенный период, при восстановлении разрушенного народного хозяйства при постоянной угрозе новой интервенции в первую очередь решались задачи обеспечения и технического перевооружения вооруженных сил в разрезе общих мероприятий по ликвидации технико-экономической отсталости страны.

И, наконец, период 1950-1980 годов характеризуется значительным снижением преступности связанной с групповым применением оружия, что, в свою очередь, обусловило использование оружия сотрудниками правоохранительных органов и в частности милиции в основном как фактора устрашения, а его характеристики не имели решающего значения.

**Методические рекомендации.** Ответ на первый включает понятие того, что сферой деятельности сотрудников правоохранительных органов часто является городская среда, где стрельба ведется на коротких расстояниях, в ограниченном пространстве. Применение в этих условиях армейских образцов оружия, имеющих высокую начальную скорость пули может привести к печальным последствиям. Так, например при стрельбе из автомата АК-74 скорость пули на дальность 400 м составляет 543 м/с, из автомата АКМ – 391 м/с.

Раскрывая второй вопрос необходимо отметить, что в целях повышения эффективности выполнения подразделениями правоохранительных структур Российской Федерации, и в частности сотрудниками МВД России служебных и служебно-боевых задач в соответствии с распоряжением Правительства Российской Федерации от 14.07.2006 г. № 992-р на вооружении органов внутренних дел Российской Федерации приняты образцы оружия иностранного производства.

В соответствии с данным распоряжением на вооружении правоохранительных органов (органов внутренних дел) приняты следующие образцы:

- 9-мм пистолет-пулемет Heckler&Koch MP-5 и его модификации;
- 9-мм пистолет-пулемет НК MP – SA2 с фиксированным прикладом и цельно - пластиковым модулем УСМ с маркировкой «S-E-F» (безопасно-одиночные очередь).
- 9-мм пистолет-пулемет Heckler&Koch MP-5 SD и его модификации – предназначен для проведения спецопераций на базе MP-5 создан специальный вариант MP-5SD, имеющий несъемный интегрированный глушитель. Этот вариант предусматривает применение стандартных патронов калибра 9 мм со сверхзвуковой пулей, поэтому в стволе выполнено 30 небольших отверстий, через которые часть пороховых газов отводится в заднюю расширительную камеру глушителя.

Отвечая на вопросы задачи, следует внимательно изучить соответствующую нормативно-правовую базу.

#### **Вариант №4**

**Вопрос 1.** Порядок и правила хранения и перевозки оружия. Оборудование мест проведения стрельб из боевого и служебного оружия

**Вопрос 2.** Транспортировка оружия и боеприпасов.

**Задача.** Что должен отражать учет вооружения и боеприпасов и по каким формам учетных документов он осуществляется в соответствии с требованиями приказа МВД России от 12 января 2009 г. № 13?

Необходимо изучить нормативно-правовые акты, регламентирующие порядок закрепления оружия за сотрудником правоохранительных органов (сотрудников полиции), ежедневной выдачи для несения службы, а также о порядке выдачи оружия на постоянное ношение в соответствии с требованиями приказа МВД России от 12 января 2009 г. № 13.

1. Перечислите требования к учетным документам в соответствии с требованиями приказа МВД России от 12 января 2009 г. № 13.

2. Где в помещении подразделения ОВД должна располагаться комната для хранения оружия и патронов?

3. Каковы требования приказов МВД РФ от 12 января 2009 г. № 13 и от 12 апреля 1999 г. № 288 по техническому укреплению комнаты для хранения оружия и патронов?

4. Как оборудуется окно для выдачи и получения оружия и боеприпасов?

**Методические рекомендации.** Ответ на первый вопрос касается службы вооружения, которая является структурным подразделением органа внутренних дел, она организует и осуществляет своевременное и полное обеспечение табельным оружием и боеприпасами, средствами индивидуальной бронезащиты и активной обороны, вооружением химических и инженерных войск, снаряжением к оружию, учебно-стрелковыми приборами, запасными частями, смазочно-обтирочными и ремонтными материалами как в мирное, так и военное время.

Работы по учету, хранению и сбережению вооружения и боеприпасов в подразделениях с численностью личного состава более 50 человек возлагаются на штатного сотрудника, а в подразделениях с численностью личного состава менее 50 человек возлагаются приказом его руководителя на сотрудника из числа старшего или среднего начальствующего состава, способного обеспечить надежную сохранность и учет вооружения и боеприпасов. Штат и структура службы вооружения определяется руководством МВД, ГУ МВД, УМВД, исходя из выполняемых служебно-боевых задач, а также в зависимости от количества мест хранения.

При изложении ответа на второй вопрос следует вначале остановиться на том, что партии огнестрельного оружия (5 и более единиц огнестрельного оружия) и боеприпасов (400 и более единиц) к нему при транспортировке железнодорожным, водным, автомобильным транспортом на протяжении всего пути должны сопровождаться охраной в количестве не менее 2 человек, вооруженных огнестрельным оружием.

Оружие и боеприпасы должны быть упакованы в приспособленную для их перевозки тару, которая опечатывается или опломбируется. Количество перевозимых ручной кладью по железным дорогам и водным путям сообщения боеприпасов, пороха не должно превышать следующего веса: патронов к огнестрельному оружию всех калибров - 10 кг; бездымного пороха и изделий из него - 10 кг; изделий из дымного пороха - 5 кг; дымного пороха - 5 кг.

В разрешении на транспортировку ручной кладью указывается только вес нетто груза (металлические гильзы, ящики и т.п. в вес груза не входят). Транспортировка партий огнестрельного оружия и боеприпасов к нему воздушным транспортом осуществляется по разрешению органов внутренних дел с согласия перевозчика.

Для выполнения задачи требуется изучить нормативно-правовую базу порядка закрепления оружия за сотрудником правоохранительных органов (сотрудников полиции), ежедневной выдачи для несения службы, а также о порядке выдачи оружия на постоянное ношение в соответствии с требованиями приказа МВД России от 12 января 2009 г. № 13.

## Вариант №5

**Вопрос 1.** В чем назначение, боевые свойства, весовые и линейные данные пистолета и патронов к нему?

**Вопрос 2.** Когда используется неполная разборка пистолета Макарова? Когда производится полная разборка пистолета Макарова? Этапы неполная разборка пистолета Макарова.

**Задача.** Произвести неполную разборку пистолета Макарова для его чистки, смазки и осмотра. Произвести полную разборку пистолета Макарова для чистки при сильном загрязнении пистолета, после нахождения его под дождем или в снегу, при переходе на новую смазку, а также при ремонте.

Условия задачи.

При разборке и сборке пистолета необходимо соблюдать следующие правила:

1. Разборку и сборку производить на столе или скамейке, а в поле - на чистой подстилке;
2. Части и механизмы класть в порядке разборки, обращаться с ними осторожно, не допускать излишних усилий и резких ударов;
3. При сборке обращать внимание на нумерацию частей, чтобы не перепутать их с частями других пистолетов.

**Методические рекомендации.** В ответе на первый вопрос дается назначение основных частей и механизмов ПМ.

Рамка со стволом и спусковой скобой: ствол служит для направления полета пули; рамка предназначена для соединения всех частей пистолета, рамка с основанием рукоятки составляет одно целое.

Ударно-спусковой механизм предназначен для производства выстрела и перезаряжания пистолета: курок служит для нанесения удара по ударнику; шептало с пружиной служит для удержания курка на боевом и предохранительном взводе; спусковая тяга с рычагом взвода предназначены для спуска курка с боевого взвода и взведения курка при нажиме на хвост спускового крючка; спусковой крючок служит для спуска курка с боевого взвода.

Для решения второго вопроса необходимо произвести неполную разборку пистолета в следующем порядке:

Извлечь магазин из основания рукоятки. Удерживая пистолет за рукоятку правой рукой, большим пальцем левой руки отвести защелку магазина назад до отказа, одновременно оттягивая указательным пальцем левой руки выступающую часть крышки магазина извлечь магазин из основания рукоятки.

Проверить, нет ли патрона в патроннике, для чего выключить предохранитель (опустить флажок вниз), отвести левой рукой затвор в заднее положение, поставить его на затворную задержку и осмотреть патронник. Нажатием большим пальцем правой руки на затворную задержку отпустить затвор.

Отделить затвор от рамки. Взяв пистолет в правую руку за рукоятку, левой рукой оттянуть спусковую скобу вниз и, перекосив ее влево, упереть в рамку так, чтобы она удерживалась в этом положении. При дальнейшей разборке удерживать ее в приданом положении указательным пальцем правой руки. Левой рукой отвести затвор в крайнее заднее положение и, приподняв его задний конец, дать ему возможность продвинуться вперед под действием возвратной пружины. Отделить затвор от рамки и поставить спусковую скобу на свое место.

Снять со ствола возвратную пружину. Удерживая рамку правой рукой за рукоятку и вращая возвратную пружину на себя левой рукой, снять ее со ствола.

Сборку пистолета после неполной разборки производить в обратном порядке.



Надеть на ствол возвратную пружину. Взяв рамку за рукоятку в правую руку, левой рукой надеть возвратную пружину на ствол обязательно тем концом, в котором крайний виток имеет меньший диаметр по сравнению с другими витками.

Присоединить затвор к рамке. Удерживая рамку за рукоятку в правой руке, а затвор в левой, ввести свободный конец возвратной пружины в канал затвора и отвести затвор в крайнее заднее положение так, чтобы дульная часть ствола прошла через канал затвора и выступила наружу.

Опустить задний конец затвора на рамку так, чтобы продольные выступы затвора поместились в пазах рамки, и, прижимая затвор к рамке, отпустить его. Затвор под действием возвратной пружины энергично возвращается в переднее положение. Включить предохранитель (поднять флажок вверх).

Вставить магазин в основание рукоятки. Удерживая пистолет в правой руке, большим и указательным пальцами левой руки вставить магазин в основание рукоятки через нижнее окно основания рукоятки.

Нажать на крышку магазина большим пальцем так, чтобы защелка (нижний конец боевой пружины) заскочила за выступ на стенке магазина; при этом должен произойти щелчок. Удары по магазину ладонью не допускаются. Проверить правильность сборки пистолета после неполной разборки. Выключить предохранитель (опустить флажок вниз). Отвести затвор в заднее положение и отпустить его. Затвор, продвинувшись несколько вперед, становится на затворную задержку и остается в заднем положении. Нажатием большим пальцем правой руки на затворную задержку отпустить затвор. Затвор под действием возвратной пружины должен энергично возвратиться в переднее положение, а курок должен стоять на боевом взводе. Включить предохранитель (поднять флажок вверх). Курок должен сорваться с боевого взвода и заблокироваться.

При решении задачи необходимо учесть, что частая полная разборка пистолета не допускается, так как она ускоряет изнашивание частей и механизмов.

## **Вариант №6**

**Вопрос 1.** Каковы тактико-технические характеристики 7,62-мм АКМ? Из каких основных частей состоит 7,62-мм автомат АКМ? Назначение основных частей автомата. Устройство ударно-спускового механизма автомата. Устройство магазина автомата. Взаимодействие частей и механизмов автомата при выстреле.

**Вопрос 2.** В каком порядке производится неполная разборка автомата?

Задача. Неполная разборка автомата для чистки, смазки и осмотра его деталей и частей.

Условия задачи.

Автомат Калашникова АК-74 является индивидуальным оружием и предназначен для уничтожения живой силы и поражения огневых средств противника. Для поражения противника в рукопашном бою к автомату присоединяется штык-нож, для стрельбы и наблюдения ночью - НСПУ.

Полная разборка для чистки автомата при сильном загрязнении, после того как он находился под дождем.

**Методические указания.** Ответ на первый вопрос включает также и понятие того, что автоматическое действие автомата основано на использовании энергии пороховых газов, отводимых из канала ствола к газовому поршню затворной рамы. При выстреле часть пороховых газов, следующих за пулей, устремляется через отверстие в стенке ствола в газовую камеру, давит на переднюю стенку газового поршня и отбрасывает поршень и затворную раму с затвором в заднее положение.

При отходе назад затвор открывает канал ствола, извлекает из патронника гильзу и выбрасывает ее наружу, а затворная рама сжимает пружину и взводит курок (ставит

его на боевой взвод). Отпирается затвор поворотом его вокруг продольной оси влево, в результате чего боевые выступы затвора выходят из вырезов ствольной коробки.

В переднее положение затворная рама с затвором возвращается под действием возвратного механизма. При этом затвор досылает очередной патрон из магазина в патронник и закрывает канал ствола, а затворная рама выводит выступ (шептало) автоспуска из-под взвода автоспуска курка.

Запирается затвор поворотом его вокруг продольной оси вправо, в результате чего боевые выступы затвора заходят за боевые упоры ствольной коробки. Если переводчик автомата поставлен на автоматический огонь, то стрельба будет продолжаться до тех пор, пока нажат спусковой крючок и в магазине есть патроны.

Если переводчик установлен на одиночный огонь, то при нажатии на спусковой крючок произойдет только один выстрел. Для того чтобы произвести следующий выстрел, необходимо отпустить спусковой крючок и снова нажать на него.

Ответ на второй вопрос предполагает неполную разборку автомата. АКМ необходимо тщательно осмотреть, чтобы убедиться, что он не заряжен. При этом надо посмотреть, нет ли патрона в магазине и в патроннике.

Разборка и сборка автомата производится на столе или чистой подстилке. Части и механизмы при этом нужно укладывать в порядке разборки, обращаться с ними следует осторожно, не класть одну часть на другую и не применять излишних усилий и резких ударов.

Простота устройства автомата обеспечивает высокую надежность и безотказность его работы. Однако в результате загрязнения механизмов, износа частей и небрежного обращения с ними, а также при неисправности патронов могут возникнуть задержки при стрельбе. Всякую задержку необходимо прежде всего попытаться устранить перезаряданием. Для этого надо быстро отвести затворную раму (затвор) за рукоятку назад до отказа, отпустить ее и продолжать стрельбу.

Отвечая на вопросы задачи, следует внимательно изучить соответствующую нормативно-правовую базу.

## **Вариант №7**

**Вопрос 1.** Какие винтовки применялись в качестве снайперского оружия в СССР до 1960 года? Назначение и тактико-технические характеристики снайперской винтовки Драгунова (СВД). Основные части 7,62 мм снайперской винтовки Драгунова (СВД).

**Вопрос 2.** Что входит в комплект 7,62 мм снайперской винтовки Драгунова (СВД)? Назначение затворной рамы и затвора винтовки Драгунов. Прицельные приспособления снайперской винтовки Драгунова (СВД)?

Задача. Разборка винтовки Драгунова, неполная и полная: неполная – для чистки, смазки и осмотра винтовки; полная – для чистки при сильном загрязнении, после нахождения под дождем или в снегу, при переходе на новую смазку и при ремонте.

Условия задачи.

Частая разборка винтовки не допускается, так как ускоряет изнашивание частей и механизмов винтовки.

**Методические рекомендации.** При ответе на первый вопрос необходимо раскрыть основные технические характеристики снайперская винтовка Драгунова. Она является самозарядным оружием. Перезарядание винтовки основано на использовании энергии пороховых газов, отводимых из канала ствола к газовому поршню.

При выстреле часть пороховых газов, следующих за пулей, устремляется через газоотводное отверстие в стенке ствола в газовую камеру, давит на переднюю стенку газового поршня и отбрасывает поршень с толкателем, а вместе с ними и затворную раму в заднее положение. При отходе затворной рамы назад затвор открывает канал ствола,

извлекает из патронника гильзу и выбрасывает ее из ствольной коробки наружу, затворная рама сжимает возвратные пружины и взводит курок (ставит его на взвод автоспуска).

В переднее положение затворная рама с затвором возвращается под действием возвратного механизма, затвор при этом досылает очередной патрон из магазина в патронник и закрывает канал ствола, затворная рама выводит шептало автоспуска из-под взвода автоспуска курка. Курок становится на боевой взвод. Запирание затвора осуществляется его поворотом влево и захождением боевых выступов затвора в вырезы ствольной коробки.

Для производства очередного выстрела необходимо отпустить спусковой крючок и нажать на него снова. После освобождения спускового крючка тяга продвигается вперед и ее зацеп заскакивает за шептало, а при нажатии на спусковой крючок зацеп тяги поворачивает шептало и разъединяет его с боковым взводом курка.

При выстреле последним патроном, когда затвор отойдет назад, подаватель магазина поднимает вверх останок затвора, затвор упирается в него, и затворная рама останавливается в заднем положении. Это является сигналом о том, что надо снова зарядить винтовку.

При ответе на второй вопрос, необходимо рассказать о применении данной специальной техники для нужд ПО, и раскрыть её основные характеристики.

Для решения второго вопроса разборку и сборку винтовки следует производить на столе или чистой подстилке; части и механизмы класть в порядке разборки, обращаться осторожно, не класть одну часть на другую, не применять излишних усилий и резких ударов. При сборке винтовки необходимо сличать номера на ее частях; номеру на ствольной коробке должны соответствовать номера на затворной раме, затворе, ударно-спусковом механизме, крышке ствольной коробки, оптическом прицеле, других частях винтовки.

Порядок неполной разборки

1. Отделить магазин. После этого проверить, нет ли патрона в патроннике.
2. Отделить оптический прицел.
3. Отделить щеку приклада.
4. Отделить крышку ствольной коробки с возвратным механизмом.
5. Отделить затворную раму с затвором.
6. Отделить затвор от затворной рамы.
7. Отделить ударно-спусковой механизм.
8. Отделить ствольные накладки.
9. Отделить газовый поршень и толкатель с пружиной.

Сборка снайперской винтовки после неполной разборки производится в обратном порядке.

## **Вариант №8**

**Вопрос 1.** Классификация гранатометов. Основные принципы устройства и действия реактивных противотанковых гранатометов. В чем особенность оптических прицелов для противотанковых гранатометов?

**Вопрос 2.** Основные части выстрела к РПГ. Дайте характеристику работы реактивной гранаты после вылета из ствола гранатомета. Охарактеризуйте принцип работы пьезоэлектрического взрывателя. Каковы тактико-технические характеристики РПГ-7?

Задача. Назначение, боевые свойства и устройство ручной осколочной гранаты РГ-42.  
Правила метания гранаты

Условия задачи.

Метание гранаты проводится по следующим правилам.

Гранату метания необходимо взять в свои руки, так что палец на курке был прижат к телу гранаты. Не отпуская рычаг, необходимо нажать на крючок и бросить гранату в цель.

После, потянув проверяется положение части предохранителя не меняя положения, ударник находится во взведенном положении проведенного спускового рычага, который выделяется из соединения с механизмом ударного трубки, но нажимается большим пальцем.

В момент броска гранаты спусковой крючок, отделенный от гранаты освобождается ударным воздействием. Барабанчик под влиянием движущей силы удара воспламеняет механизм.

Луч огня от грунтовки зажигает, замедляется (отдаленной части предохранителя) и, после того, как проделана вышеизложенная последовательность действий, передается на капсуль-детонатора. Капсуль-детонатор взрывается и взрывает гранату разрывной частью заряда.

**Методические рекомендации.** При раскрытии первого вопроса необходимо учесть, что граната это боеприпас, предназначенный для поражения живой силы и военной техники противника осколками, ударной волной или кумулятивной струей. Современные ручные гранаты в зависимости от дальности разлета осколков делятся на наступательные и оборонительные, дают разлет осколков до 300 м, сохраняя убийную силу в радиусе 5-200 м, и имеют массу 0,3-0,7 кг.

Ручная осколочная граната РГД-5 - граната дистанционного действия, предназначенная для поражения живой силы противника в наступлении и обороне.

При раскрытии второго вопроса необходимо учесть, что граната РГ-42 состоит из корпуса с трубкой для запала, металлической ленты, разрывного заряда и запала. Корпус гранаты служит для помещения разрывного заряда, металлической ленты, трубки для запала, а также образования осколков при взрыве гранаты. Корпус цилиндрический, имеет дно и крышку. К крышке прикрепляется трубка с фланцем для присоединения запала к гранате и герметизации разрывного заряда в корпусе.

При хранении и переноске гранаты трубка закрывается пластмассовой пробкой или металлическим колпачком.

Запалы всегда находятся в боевом положении. Разбирать запалы и проверять работу ударного механизма категорически запрещается.

## **Вариант №9**

**Вопрос 1.** Из каких положений ведется стрельба из пистолета? Из каких приемов складывается стрельба из пистолета? Охарактеризуйте каждый из этих приемов.

**Вопрос 2.** По чьей команде ведется огонь при проведении учебных стрельб? Что представляет собой подготовка к стрельбе? В чем состоит особенность производства выстрела? Каковы этапы прекращения стрельбы?

Задача. Приемы стрельба из пистолета.

Условия задачи.

Этапы стрельбы из пистолета:

- Изготовка к стрельбе (заряжание пистолета, принятие положения для стрельбы);
- Производство выстрела (прицеливание, спуск курка);
- Прекращения стрельбы (прекращение нажатия на хвост спускового крючка, включение предохранителя, т.е. перевод его в положение «предохранение», разряжение пистолета).

**Методические рекомендации.** При раскрытии первого вопроса учесть, что стрельба из пистолета ведется из положения стоя, с колена, лежа, с руки, с двух рук, с упора, с места или в движении, из-за укрытия или из движущегося автомобиля и т.д. Все приемы стрельбы стреляющий должен выполнять быстро, не прекращая наблюдения за целью.

В бою огонь из пистолета ведется самостоятельно. При проведении учебных стрельб огонь ведется по команде руководителя стрельбы по заданным условиям.

Для выполнения приемов стрельбы, обеспечивающих наибольшую меткость и удобство действий стреляющего, каждый обучаемый должен в зависимости от своих

индивидуальных способностей выработать наиболее выгодное и устойчивое положение для стрельбы, добиваясь при этом однообразного удержания оружия и наиболее удобного положения корпуса, рук, ног.

Второй вопрос. Производство выстрела складывается из прицеливания и спуска курка. Совмещение направления прицельной линии оружия с точкой прицеливания называется прицеливанием. Во время прицеливания стреляющий должен добиваться такого положения, чтобы мушка оружия находилась посередине прорези целика, а ее вершина - на одном уровне с верхними краями целика и совмещена с точкой прицеливания.

Во время прицеливания стрелок стремится совместить целик, мушку и точку прицеливания на мишени при четком их видении. Однако, глаз человека не в состоянии одновременно отчетливо вплоть предметы, находящиеся от него на разном расстоянии, т.е. прицельные приспособления и мишень. Главное в прицеливании - четкость, резкость видения мушки и прорези целика и правильное их расположение. Мишень при этом видна несколько расплывчато. Большое значение в производстве меткого выстрела имеет правильная техника спуска курка.

Для решения задачи необходимо ознакомиться с соответствующими приказами и иными нормативно-правовыми актами, регламентирующими организацию работы по выдаче (приему), перевозке, учету, хранению, уничтожению (утилизации) боевого ручного стрелкового и иного оружия, боеприпасов и патронов к нему, холодного оружия и спецсредств, а также по контрольному отстрелу боевого ручного стрелкового оружия, обеспечив выполнение условий, поставленных в фабуле задачи.

### **Вариант №10**

**Вопрос 1.** Что понимается под скоростной стрельбой? Какие навыки лежат в основе техники скоростной стрельбы из пистолета? Какие особенности имеет спуск курка при скоростной стрельбе?

**Вопрос 2.** На чем сосредотачивается внимание стреляющих при скоростной стрельбе? Какие вы знаете специальные упражнения?

Задача. Обучение стрельбе с места по неподвижным целям с переносом огня по фронту в ограниченное время.

Условия задачи. Основное упражнение.

Цели: грудная фигура, установленная на уровне поверхности земли; поясная фигура, установленная на уровне поверхности земли.

Интервал между мишенями по фронту не менее 10 метров.

1. Расстояние до целей: до грудной фигуры - 50 м (для АКС-74У и 9А-91 - 30 м); до поясной фигуры - 100 м (для АКС-74У и 9А-91 - 50 м)

2. Количество патронов: 6 шт.

3. Время на стрельбу: днем - 30 сек., ночью - 35 сек.

4. Положение для стрельбы: лежа с упора

5. Вид огня: одиночный

Упражнение считается выполненным, если обучаемый произвел шесть выстрелов и не превысил время, отведенное на выполнение упражнения.

**Методические рекомендации.** По первому вопросу обучаемый по команде руководителя стрельб выходит на исходный рубеж (автомат удерживается в положении «На ремень», снаряженный магазин находится в подсумке) и докладывает о готовности к стрельбе.

Проверив готовность обучаемого, руководитель стрельб подает команду «Вперед» (оружие по этой команде берется в руку) и одновременно включает секундомер.

По этой команде обучаемый принимает положение для стрельбы, извлекает магазин из подсумка, присоединяет его к автомату, снимает оружие с предохранителя, досылает патрон в патронник и производит шесть прицельных выстрелов по целям

(последовательность поражения целей определяется руководителем стрельбы).

Ответ на второй вопрос предполагает готовность обучаемого к стрельбе. Она состоит из готовности (доклад «К стрельбе готов») и команды «Огонь», появления мишени.

Изготовка. Существует два вида изготовки – обычная и низкая. Рассмотрим низкую изготовку более удобную для скоростной стрельбы, при которой используется ремень автомата и магазин в виде упора о грунт. Ремень автомата проходит у магазина справа и вокруг левой руки выше локтя, основанием ладони упирается в ствольную коробку укрепления магазина, а пальцами охватывает магазин. Жесткая система между левой рукой и оружием достигается за счет натяжения ремня и упором основанием ладони левой руки в ствольную коробку. После этого стрелок принимает положение лежа, с усилием упирает магазин в грунт, а приклад в правое плечо, плотно прижимается щекой к прикладу, локоть левой руки пускает на землю, кисть правой руки с небольшим усилием охватывает пистолетную рукоятку. При таком положении создается жесткая система. Пользуясь этой изготовкой, можно поражать цель с первой очереди.

Техника скоростной стрельбы из положения с колена. Изготовка для стрельбы с колена заключается в правильном взаимоположении опорных частей тела: стопы левой ноги, колена и ступни правой ноги, а также положения туловища, головы и рук.

Кроме того, устойчивость оружия зависит от натяжения ремня и прикладки оружия к плечу.

Для принятия изготовки необходимо надеть ремень (см. скоростная стрельба лежа) автомата, опуститься на колено правой ноги и сесть на пятку (Дальше также, как и при медленной стрельбе.)

Отвечая на вопросы задачи, следует внимательно изучить соответствующую нормативно-правовую базу.

### **3. Критерии оценки:**

Оценка **«отлично»** - ответ на задачу логичен, студент проявляет глубокое знание профессиональных терминов, понятий, категорий, концепций и теорий. Развернуто аргументирует выдвигаемые выводы и решения, приводит убедительные аргументы, опираясь на уголовный закон. Делает содержательные выводы. Демонстрирует уверенные знания нормативных правовых актов и специальной литературы. Речь грамотна, используется профессиональная лексика.

Оценка **«хорошо»** - обоснование решения задачи предоставлено недостаточно полно. Выводы правильны. Выдвигаемые положения аргументированы, однако имеется непоследовательность анализа. Демонстрирует знание нормативных правовых актов и специальной литературы. Речь грамотна, используется преимущественно профессиональная лексика.

Оценка **«удовлетворительно»** - ответ недостаточно логически выстроен. Студент обнаруживает слабость в развернутом раскрытии профессиональных понятий. Выдвигаемые положения декларируются, но не аргументируются. Ответ носит преимущественно теоретический характер, непременно к конкретному делу. Знания специальной литературы не проявлены. Профессиональная лексика используется эпизодически.

Оценка **«неудовлетворительно»** - в ответе недостаточно раскрыты профессиональные понятия, категории. Студент проявляет стремление подменить научное обоснование раскрываемого вопроса рассуждениями обыденно-повседневного бытового характера. Ответ содержит ряд серьезных неточностей. Выводы поверхностны. Знания нормативных правовых актов не проявлены. Профессиональная лексика не используется.

## 5. Оценочные средства для промежуточной аттестации

### 5.1. Дифференцированный зачет

**1. Описание:** дифференцированный зачет состоит из 2-х блоков (тестирования и выполнения практического задания). Форма проведения – устно. Тестирование включает 10 вопросов. На выполнение тестирования отводится 20; на выполнение практического задания – 30 минут. При выполнении практического задания обучающийся может воспользоваться конспектом лекций, нормативно-правовыми актами, специальной литературой по учебному предмету.

#### 2. Банк тестов:

**1. Основными причинами этого неправомерного применения и использования табельного оружия являются:**

- а) несоблюдение требований мер безопасности;
- б) недостаточный уровень знаний материальной части оружия;
- в) пресечения попытки завладения оружием сотрудника;
- г) отсутствие прочных навыков действий с оружием при его разрядении

**2. Внешняя баллистика изучает:**

- а) явления, вызывающие движение пороховых газов;
- б) движение пули после прекращения действия на нее пороховых газов - при вылете пули из канала ствола;
- в) обязанности лиц, руководящих стрельбой и обслуживающих стрельбу;
- г) меры безопасности при обращении с оружием.

**3. Знания по устройству прицелов необходимы для того, чтобы:**

- а) определять порядок создания мишенной обстановки, требования к ней и порядок показа мишеней;
- б) определять порядок, место и время выдачи боеприпасов;
- в) целесообразно и эффективно их использовать применительно к конкретному виду оружия;
- г) самостоятельно приводить оружие к нормальному бою.

**4. Выстрелом называется:**

- а) регулируемый процесс перехода взрывчатого вещества из одного газообразного состояния в другое;
- б) выбрасывание пули (снаряда, мины и т.п.) из канала ствола оружия энергией газов, образующихся при сгорании порохового заряда;
- в) медленный процесс перехода взрывчатого вещества из твердого или жидкого состояния в газообразное;
- г) регулируемый процесс перехода взрывчатого вещества из твердого или жидкого состояния в газообразное.

**5. При стрельбе из автомата АК-74 скорость пули на дальность 400 м составляет:**

- а) 250 м/с
- б) 335 м/с
- в) 543 м/с
- г) 668 м/с

**6. Стрелково-стендовые комплексы для стрельбы из гладкоствольного огнестрельного оружия должны иметь:**

- а) пуленепробиваемые стены и потолок
- б) пуленепробиваемые стены и поперечные перехваты поверху в зоны безопасности с внешним ограждением по периметру, исключающие поражение каких-либо объектов за пределами данной территории
- г) пулеулавливатели для стрельбы из соответствующих типов огнестрельного оружия с нарезным стволом

**7. В конструкции 9-мм пистолет Макарова использована схема:**

- а) гранатомета
- б) немецкого “Вальтера” ПП
- в) снайперской винтовки
- г) автомата Калашникова

**8. 7,62 мм снайперская винтовка Драгунова (СВД) достигает:**

- а) 10 прицельных выстрелов в минуту
- б) 15 прицельных выстрелов в минуту
- в) 20 прицельных выстрелов в минуту
- г) 30 прицельных выстрелов в минуту

**9. В задней части ствола гранатомет РПГ-7 расположено:**

- а) сопло для выброса пороховых газов
- б) рукоятка управления огнем
- в) затвор-кожух
- г) шептало с пружиной

**10. Ударно-спусковой механизм огнестрельного оружия предназначен для:**

- а) для нанесения удара по ударнику
- б) удержания курка на боевом и предохранительном взводе
- в) спуска курка с боевого взвод
- г) производства выстрела и перезаряжания пистолета

**11. Темп стрельбы АК-74, выстрелов в минуту:**

- а) 450
- б) 600
- в) 750
- г) 800

**12. Разборка автомата может быть:**

- а) индивидуальная и коллективная
- б) неполная и полная
- в) частная и общая
- г) нет правильного ответа

**13. Прицельная дальность стрельбы гранатомета РПГ-7**

- а) 200 метров
- б) 300 метров
- в) 400 метров
- г) 500 метров

**14. Граната это боеприпас, предназначенный для:**



- а) поражения живой силы и военной техники противника осколками, ударной волной или кумулятивной струей
- б) борьбы с самоходными артиллерийскими установками и другими бронированными средствами
- в) уничтожения живой силы противника, находящегося в легких укрытиях, а также в сооружениях городского типа
- г) уничтожения дальних и неразличимых целей

**15. Положение мушки в прорези во время удара курка пистолета будет показывать:**

- а) правильно ли выбрана цель
- б) правильно ли произведена установка
- в) правильно ли произведен выстрел
- г) угол наклона туловища при стрельбе

**16. Наклон рукоятки 9-мм пистолет Макарова составляет:**

- а) 95 градусов
- б) 102 градуса
- в) 105 градусов
- г) 112 градусов

**17. Пистолет переносится:**

- а) в специальном контейнере
- б) в кожаной кобуре вместе с запасным магазином и протиркой
- в) в вещевом мешке либо кармане брюк
- г) на поясном ремне

**18. Калибр патронов АК-74 составляет, в миллиметрах:**

- а) 4,95 мм
- б) 5,15 мм
- в) 5,35 мм
- г) 5,45 мм

**19. По кратности применения гранатометы классифицируются:**

- а) одноразового и многократного действия
- б) ручные, винтовочные (ружейные) и станковые
- в) противотанковые и противопехотные
- г) гладкоствольные, нарезные, с разъемными и складывающимися стволами

**20. Затаивание дыхания при скоростной стрельбе из пистолета лучше производить:**

- а) на выдохе
- б) при нажатии на спусковой крючок
- в) при развороте туловища на 45 градусов
- г) на вдохе

**21. Автомат Калашникова является**

- А) оружием взвода;
- Б) оружием стрелкового отделения;
- В) индивидуальным оружием.

**22. Ручной пулемет Калашникова является**

- А) индивидуальным оружием;

- Б) оружием стрелкового отделения;
- В) оружием стрелкового взвода.

**23. Калибр автомата (АК-74) и пулемета (РПК74) Калашникова:**

- А) 5,45 мм;
- Б) 7,62 мм;
- В) 4,5 мм.

**24. Емкость коробчатого магазина АК-74:**

- А) 60 патронов;
- Б) 45 Патронов;
- В) 30 патронов.

**25. Емкость коробчатого магазина РПК-74:**

- А) 60 патронов;
- Б) 45 патронов;
- В) 30 патронов.

**26. Прицельная дальность стрельбы из АК-74:**

- А) 800 м;
- Б) 1000 м;
- В) 1500 м.

**27. Дальность прямого выстрела у автомата (АК-74) по «грудной» («бегущей») фигуре:**

- А) 600 (800) м;
- Б) 500 (750) м;
- В) 440 (625) м.

**28. Боевая скорострельность при стрельбе очередями из автомата (АК-74)**

- А) 200 выстрелов в минуту;
- Б) 150 выстрелов в минуту;
- В) 100 выстрелов в минуту.

**29. Масса штык-ножа с ножнами составляет:**

- А) 460 г;
- Б) 490 г;
- В) 495 г.

**30. Дальность на который сохраняется убойное действие пули (АК-74):**

- А) 1350 м;
- Б) 1500 м;
- В) 1550 м

**31. Начальная скорость полета пули у АК-74:**

- А) 715 м/сек;
- Б) 900 м /сек;
- В) 960 м/сек.

**32. Предельная дальность полета пули у АК- 74:**

- А) 3000 м;
- Б) 3150 м;

В) 3250 м.

**33. Расстояние между двумя противоположными полями (по диаметру) называется:**

- А) Диаметром ствола;
- Б) Калибром канала ствола;
- В) Диаметром казенной частью капала.

**34. Продолжительность одного выстрела (сек):**

- А) 0,002-0,004 сек;
- Б) 0,001-0,06 сек;
- В) 0,0006-0,002 сек.

**35. Начальной скоростью движения пули называется та скорость, с которой пуля покидает:**

- А) Канал ствола;
- Б) Казенную часть ствола;
- В) Отверстия тормоза-компенсатора.

**36. Началом траектории является:**

- А) точка прицеливания;
- Б) точка вылета пули;
- В) точка падения пули

**37. К наступательным ручным гранатам относятся:**

- А) Ф-1, РГО;
- Б) 03М-72, МОН-50;
- В) РГД-5, РГН.

**38. К оборонительным ручным гранатам относятся:**

- А) Ф-1, РГО;
- Б) РГД-5, 03М-72;
- В) МОН-50, РГН.

**39. Радиус разлета убойных осколков гранаты РГД-5:**

- А) 20 м;
- Б) 25 м;
- В) 35 м.

**40. Масса снаряженной гранаты РГД-5:**

- А) 300 г;
- Б) 310 г;
- В) 320 г.

**41. Автомат Калашникова АКМ предназначен:**

- а. для уничтожения живой силы противника;
- б. для уничтожения живой силы противника, легкой бронированной техники;
- в. для уничтожения живой силы противника, легкой бронированной техники, укреплений противника

**42. Из автомата может вестись огонь:**

- а. одиночный;
- б. автоматический;

в. а и б.

**43. Подача патронов при стрельбе производится из коробчатого магазина ёмкостью на:**

- а. 30 патронов;
- б. 35 патронов;
- в. 40 патронов.

**44. Прицельная дальность стрельбы:**

- а. 1000 м;
- б. 900 м; в.
- в. 1100 м.

**45. Дальность прямого выстрела по грудной фигуре:**

- а. 440 м;
- б. 380 м;
- в. 300 м.

**46. Дальность прямого выстрела по бегущей фигуре:**

- а. 625 м;
- б. 550 м;
- в. 600 м.

**47. Темп стрельбы из автомата составляет следующее количество выстрелов в минуту:**

- а. 600 выстрелов;
- б. 800 выстрелов;
- в. 900 выстрелов.

**48. Боевая скорострельность при стрельбе очередями:**

- а. 100 выстрелов в минуту;
- б. 75 выстрелов в минуту;
- в. 150 выстрелов в минуту.

**49. Боевая скорострельность при стрельбе одиночными выстрелами:**

- а. 40 выстрелов в минуту;
- б. 50 выстрелов в минуту;
- в. 60 выстрелов в минуту.

**50. Автомат состоит из следующих основных частей и механизмов:**

- а. ствол со ствольной коробкой, с прицельным приспособлением и прикладом, крышки ствольной коробки, затворной рамы с газовым поршнем, затвора, возвратного механизма;
- б. газовой трубки со ствольной накладкой, ударно – спускового механизма, цевья, магазина, штык – ножа;
- в. а и б.

**51. Неправильным соответствием является:**

- а. 5 - газовая трубка со ствольной накладкой;
- б. 3 - крышка ствольной коробки;
- в. 12 - пенал.

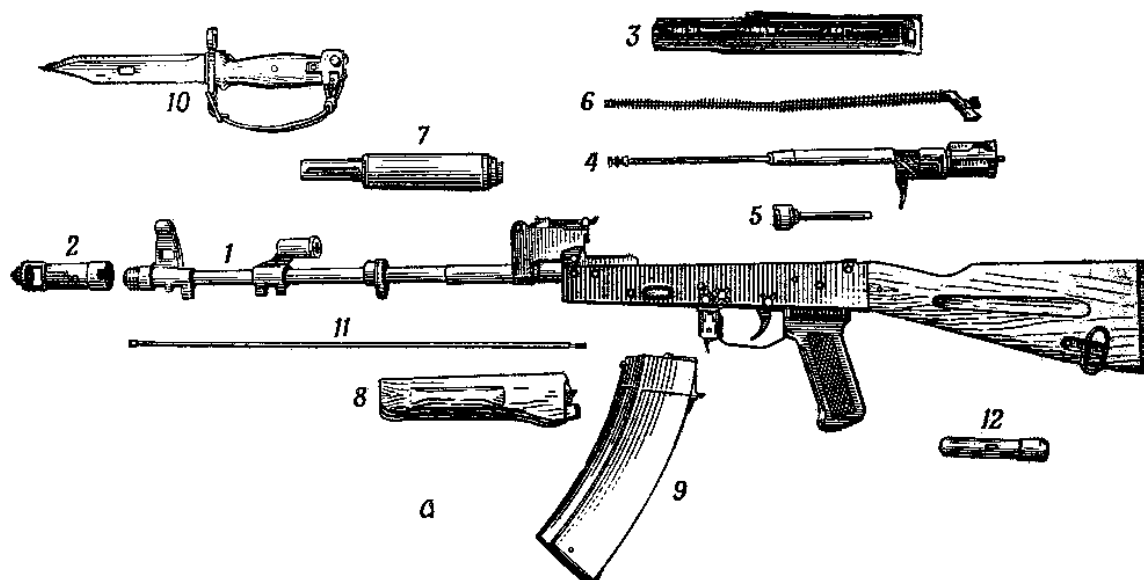

52. Из предложенных вариантов названий основных частей и механизмов автомата выберите один:



- А) газовая трубка со ствольной накладкой
- Б) газовая камера
- В) газовая трубка

53. Из предложенных вариантов названий основных частей и механизмов автомата выберите один:



- А) рама для запирания канала ствола
- Б) газовый поршень
- В) затворная рама с газовым поршнем

54. Из предложенных вариантов названий основных частей и механизмов автомата



выберите один:

- А) магазин
- Б) рожок
- В) обойма

55. Из предложенных вариантов названий основных частей и механизмов автомата выберите один:



- А) ствол с прицелом и ложем
- Б) ствол с газовой камерой, ствольной коробкой, прицельным приспособлением и прикладом
- В) ствол с газовой камерой, прицельным приспособлением и прикладом

56. Из предложенных вариантов названий основных частей и механизмов автомата выберите один:

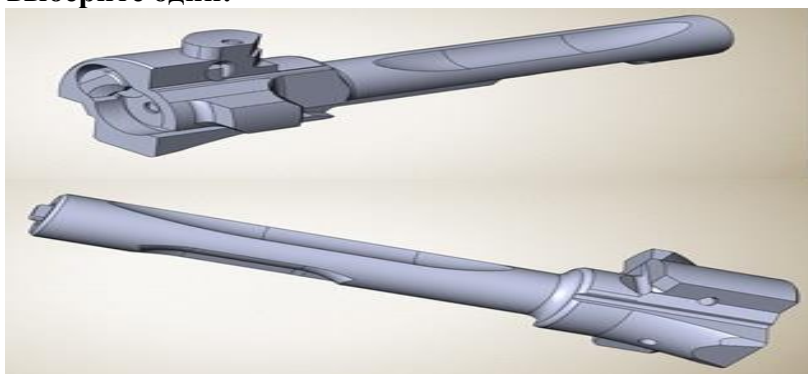

- А) затворное устройство
- Б) боек
- В) затвор

57. Какая из предложенных операций неполной разборки автомата изображена на

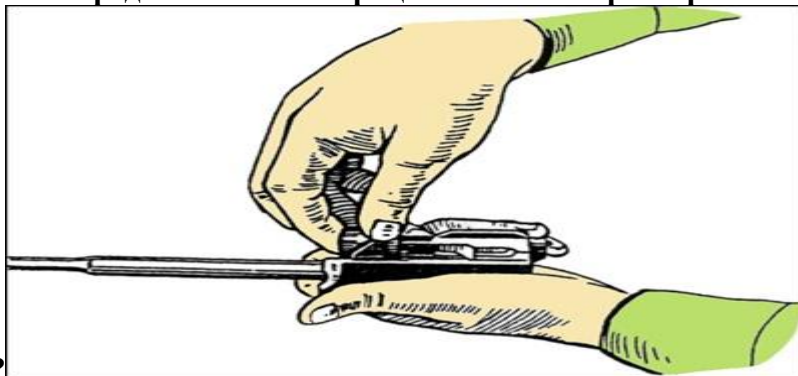

рисунке?

- А) отделение затворной рамы от затвора
- Б) отделение затвора от затворной рамы
- В) установка затворной рамы

58. Какая из предложенных операций неполной разборки автомата изображена на

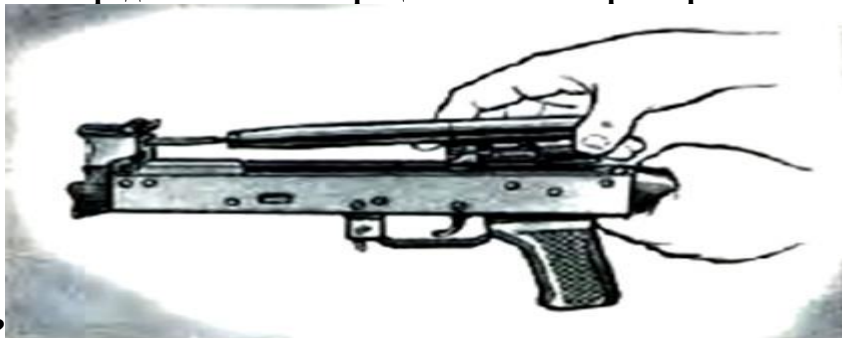

рисунке?

- А) отделение затвора
- Б) отделение затвора от затворной рамы
- В) отделение затворной рамы с затвором

59. Какая из предложенных операций неполной разборки автомата изображена на рисунке?

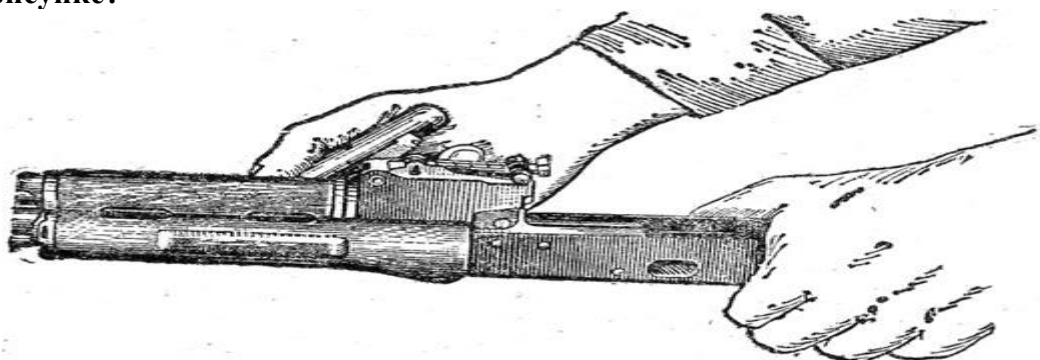

- А) поворот замыкателя газовой трубки с помощью пенала принадлежности
- Б) отделение газовой трубки от ствольной накладки
- В) отделение ствольной накладки от ствола

60. Какую начальную скорость пули (м/сек.) имеет автомат изображенный на рисунке?



- А) 715
- Б) 900
- В) 735

### 3. Перечень практических заданий:

1. К сержанту полиции Попову, возвращающемуся со службы в отделении полиции в общественном транспорте, обратились контролеры с просьбой помочь им доставить в служебное помещение безбилетного пассажира, который отказывался уплатить штраф. По дороге задержанный стал убегать. Сержант извлек пистолет и произвел выстрел вверх. Убегающий сразу же остановился и согласился уплатить штраф на месте.

*Правомерно ли использовано оружие сержантом Поповым. Если правомерно, то на основании какой статьи и какого закона. Если не правомерно, то почему.*

2. Лейтенант полиции Котов проверял службу патрульных по охране общественного порядка, в темной улице увидел, что неизвестный мужчина взламывает дверь коммерческого ларька. При виде сотрудника полиции нарушитель бросил на землю ломик и стал убегать. Видя что из-за промедления взломщик скроется, лейтенант выстрелил убегавшему в спину и ранил его в плечо.

*Правомерно ли применено оружие лейтенантом полиции Котовым. Если правомерно, то на основании какой статьи и какого закона. Если не правомерно, то почему.*

3. В Дежурную часть РУВД поступила заявка о скандале в зале сбербанка. Неизвестный разбил стекло перегородки гантелей и угрожал работникам сбербанка ножом. К месту происшествия прибыл наряд полиции. Сотрудник полиции, зайдя в помещение, где находился неизвестный, потребовал от него бросить нож и сдаться. Неизвестный не отреагировал на требование. Тогда сотрудник полиции извлек табельный пистолет и выстрелил неизвестному в грудь, ранив его.

*Правомерно ли применено оружие сотрудником полиции. Если правомерно, то на основании какой статьи и какого закона. Если не правомерно, то почему.*

4. При требовании сотрудниками ППС предъявить документы двух неизвестных, последние оказали сопротивление и применили слезоточивый газ, причинив сотрудникам ППС химический ожог глаз. Защищаясь, один из сотрудников произвел выстрел в сторону нападавших. Один из нападавших был убит, второй ранен в плечо.

*Правомерно ли применено оружие сотрудниками ППС. Если правомерно, то на основании какой статьи и какого закона. Если не правомерно, то почему.*

5. Около 2-х часов ночи Прусаков А. (13 лет) и его брат Прусаков В. (18 лет) взломали окно и проникли в склад частного магазина “Дюна”. Увидев прибывший по сигналу “тревога” наряд полиции, они попытались скрыться. При преследовании убегавших полицейский отдела охраны произвел сначала предупредительный выстрел “в воздух” потребовав остановиться убегавших. Вторым выстрелом был смертельно ранен Прусаков А.. Прусаков В. был ранен в бедро третьим выстрелом.

*Правомерно ли применено оружие сотрудником отдела вневедомственной охраны в отношении Прусакова А. и Прусакова В.. Если правомерно, то на основании какой статьи и какого закона. Если не правомерно, то почему. Объяснить правомерность применения в отношении каждого потерпевшего.*

6. 22 апреля в 4<sup>00</sup> утра гражданин Л. управляя автомобилем ВАЗ-2101, не остановился на требование сотрудников ДПС “остановитесь”. Сотрудники ДПС использовали табельное оружие – автоматы АКС-74У для остановки автомобиля, смертельно ранив водителя.

*Правомерно ли использовано оружие сотрудником ДПС. Если правомерно, то на основании какой статьи и какого закона. Если не правомерно, то почему.*

7. 23 апреля в 21<sup>30</sup> на посту ДПС сотрудники полиции заметили автомобиль, который, приближаясь к ним, совершал резкие движения из стороны в сторону. Сотрудники полиции предприняли попытку остановить автомобиль, но водитель лежал на руле и на требование “остановитесь” не реагировал. Сотрудники полиции использовали оружие для остановки ТС.



*Правомерно ли использовано оружие сотрудником ДПС. Если правомерно, то на основании какой статьи и какого закона. Если не правомерно, то почему.*

8. В городе Р. гражданин Н. совершивший разбойное нападение, скрываясь от преследования, захватил в заложники ученика средней школы М. (15 лет) и, угрожая ему убийством, приставив нож к спине М., потребовал от сотрудников полиции предоставить ему машину и оружие. Пресекая действия Н., сотрудник ППС совершавший преследование, применил оружие и ранил гражданина Н. в бедро.

*Вариант 2: и произвел точный выстрел в голову гражданину Н.*

*Правомерно ли применено оружие сотрудником ППС. Если правомерно, то на основании какой статьи и какого закона. Если не правомерно, то почему. Объяснить правомерность применения оружия в варианте № 1 и в варианте № 2.*

9. При проведении практической стрельбы из ПМ, стреляющий получил на пункте боевого питания 3 боевых патрона. При осмотре патронов он обнаружил, что у одного из них капсюль выступает выше поверхности дна гильзы, а у другого пуля имеет глубокую посадку в гильзу.

*Можно ли использовать такие боеприпасы для стрельбы? Что может произойти при досылании в патронник патрона, с выступающим выше поверхности дна гильзы капсюлем? Что изменяется у патрона при глубокой посадке пули в гильзу, и какая характеристика изменяется при этом у пистолета?*

10. Около 3-х часов ночи, во время проведения ОРМ в лесопарке, наряд полиции заметил мужчину, который, увидев сотрудников полиции, попытался скрыться. При задержании неизвестного полицейский ППС произвел несколько выстрелов в сторону убежавшего, ранив его в спину одним из выстрелов. Убитый оказался психически невменяемый гражданин Лосев, находящийся в розыске за совершение ряда хулиганских действий.

*Правомерно ли применено оружие сотрудником полиции. Если правомерно, то на основании какой статьи и какого закона. Если не правомерно, то почему.*

11. 19 июня в 19<sup>00</sup> неизвестный ворвался в отдел внутренних дел и, угрожая пистолетом, стал требовать освобождения своего знакомого гражданина А., который был задержан по подозрению в совершении ряда преступлений. Дежурный по отделу, делая вид, что хочет выполнить требования неизвестного, быстро извлек свой табельный пистолет из кобуры и произвел выстрел в грудь неизвестного. Неизвестный скончался на месте.

12. На практических занятиях по метанию боевых гранат, после вкручивания запала УДЗ и извлечения предохранительной чеки, случайно из рук рядового Новикова выпадает РГН и бьется о дно окопа.

*Сколько времени у рядового Новикова, чтобы покинуть окоп, учитывая, что граната разрывается от удара, но время до касания гранаты земли менее 1 секунды?*

13. Объект, оборону которого держит рядовой Расторгуев, находится у подножия горы; противник, наступая, находится на крутом склоне и имеет на вооружении гранаты РГД-5, ф-1, РГО, РГН.

*Какие гранаты целесообразно использовать, учитывая, что до противника от 20 до 80 метров и рядовой Расторгуев находится в укрытии.*

14. Граната Ф-1, укомплектованная запалом УЗРГМ, разрывается на осколки через 3,2 – 4,2 сек. После броска.

*Где, и какие изменения в конструкцию гранаты необходимо внести, чтобы граната разорвалась примерно через 10 – 11 сек. После броска?*

15. Рядовой Леонов, нарушив меры безопасности при обращении с ручными осколочными гранатами, носил гранату РГД-5 с вкрученным в нее запалом УЗРГМ и подвешенную за кольцо предохранительной чеки к ремню. Рядовой находился в окопе; зацепившись гранатой за автомат предохранительная чека разогнулась и граната упала на дно окопа. Увидев это, рядовой Леонов выскочил из окопа за 2 сек., находившийся рядом рядовой Ревунов выскочил за 3 сек., рядовой Березовский – за 4 сек., а рядовой Заикин запаниковал и упал на дно окопа ногами к гранате.

*У кого из рядовых меньше вероятности получить ранение?*

16. На полигоне проводились занятия по метанию обучаемым подряд нескольких боевых гранат Ф-1 из-за укрытия. Рядовой Куртынин метнул первую гранату, после ее разрыва выждал 3 сек. В окопе и метнул вторую, не дождавшись разрыва второй гранаты (из-за задержки) он метнул третью.

*В чем были нарушены меры безопасности при метании нескольких боевых оборонительных гранат рядовым Куртыниным?*

17. При броске гранаты РГО из окопа последняя ударилась о цель через 2 сек., взрыв произошел через 4 сек.

*Укажите причины, по которым граната не взорвалась при ударе о преграду?*

18. При метании наступательной гранаты РГД-5 рядовой Голиков случайно попал в крупную ветку дерева, на удалении 15 м от него. Наблюдая, что граната отскочила от ветки в его сторону, рядовой Голиков отпрыгнул и укрылся в воронке от снаряда, рядом стоящий рядовой Смирнов отбежал на 7 метров в сторону и упал на землю, ногами к предполагаемому взрыву.

*Определите, будут ли поражены осколками гранаты рядовые, и через какое время произойдет разрыв гранаты после ее падения.*

19. Цель, высотой 160 см, движется от пулеметчика в сторону укрытия, до которого 700м.

*На каком расстоянии пулеметчик не сможет поразить бегущую цель до укрытия при установке прицела “5”, прицеливаясь в нижний край цели?*

20. Пулеметчик, определив цель, на расстоянии 400 метров открывает огонь на поражение; поднявшийся боковой, умеренный ветер (под углом до 90°) требует учитывать определенные поправки на ветер.

*Какие поправки на боковой ветер учитывает пулеметчик, если ему не позволяет время внести поправки в прицел?*

#### **4. Перечень экзаменационных билетов.**

#### **5. Критерии оценки.**

**Оценка «отлично»** ставится студенту, ответ которого содержит:

Глубокое знание программного материала, а также основного содержания и новаций лекционного курса;

Знание концептуально-понятийного аппарата всего курса;

Знание монографической литературы по курсу, а также свидетельствует о способности:

- самостоятельно критически оценивать основные положения курса;

- увязывать теорию с практикой.

**Оценка «отлично» не ставится** в случаях систематических пропусков студентом семинарских и лекционных занятий по неуважительным причинам, отсутствия активного участия на семинарских занятиях, а также неправильных ответов на дополнительные вопросы преподавателя.

**Оценка «хорошо»** ставится студенту, ответ которого свидетельствует:

О полном знании материала по программе;

О знании рекомендованной литературы,

Правильное, но не всегда точное и аргументированное изложение материала.

**Оценка «хорошо» не ставится** в случаях пропусков студентом семинарских и лекционных занятий по неуважительным причинам.

**Оценка «удовлетворительно»** ставится студенту, ответ которого содержит:

Поверхностные знания важнейших разделов программы и содержания лекционного курса;

Затруднения с использованием научно-понятийного аппарата и терминологии курса;

Стремление логически четко построить ответ, а также свидетельствует о возможности последующего обучения.

**Оценка «неудовлетворительно»** ставится студенту, имеющему существенные пробелы в знании основного материала по программе, а также допустившему принципиальные ошибки при изложении материала.

**Оценка за решение «казуса»** включает в себя:

1. Соответствие решения сформулированным в кейсе вопросам (адекватность проблеме) - 1 балл
2. Оригинальность подхода (новаторство, креативность) – 1 балл
3. Применимость решения на практике – 1 балл
4. Глубина проработки проблемы (обоснованность решения, наличие альтернативных вариантов, прогнозирование возможных проблем, комплексность решения) – 1 балл
5. Возможность долгосрочного применения – 1 балл

## 40.02.02 Правоохранительная деятельность

(код и наименование специальности)

### МДК.01.02. Огневая подготовка

(код и наименование дисциплины)

#### БИЛЕТ № 1

#### **Инструкция для обучающегося**

Место выполнения:

Максимальное время выполнения задания: тестирование - 20 мин. + 30 минут – выполнение практического задания

При работе вы можете воспользоваться: нормативно-правовыми актами, конспектами лекций, специальной литературой по учебному предмету

#### **Тестирование:**

#### **1. Основными причинами этого неправомерного применения и использования табельного оружия являются:**

- а) несоблюдение требований мер безопасности;
- б) недостаточный уровень знаний материальной части оружия;
- в) пресечения попытки завладения оружием сотрудника;
- г) отсутствие прочных навыков действий с оружием при его разрядении

#### **2. Внешняя баллистика изучает:**

- а) явления, вызывающие движение пороховых газов;
- б) движение пули после прекращения действия на нее пороховых газов - при вылете пули из канала ствола;
- в) обязанности лиц, руководящих стрельбой и обслуживающих стрельбу;
- г) меры безопасности при обращении с оружием.

#### **3. Знания по устройству прицелов необходимы для того, чтобы:**

- а) определять порядок создания мишенной обстановки, требования к ней и порядок показа мишеней;
- б) определять порядок, место и время выдачи боеприпасов;
- в) целесообразно и эффективно их использовать применительно к конкретному виду оружия;
- г) самостоятельно приводить оружие к нормальному бою.

#### **4. Выстрелом называется:**

- а) регулируемый процесс перехода взрывчатого вещества из одного газообразного состояния в другое;
- б) выбрасывание пули (снаряда, мины и т.п.) из канала ствола оружия энергией газов, образующихся при сгорании порохового заряда;
- в) медленный процесс перехода взрывчатого вещества из твердого или жидкого состояния в газообразное;
- г) регулируемый процесс перехода взрывчатого вещества из твердого или жидкого состояния в газообразное.

#### **5. При стрельбе из автомата АК-74 скорость пули на дальность 400 м составляет:**

- а) 250 м/с
- б) 335 м/с
- в) 543 м/с
- г) 668 м/с

#### **6. Стрелково-стендовые комплексы для стрельбы из гладкоствольного огнестрельного оружия должны иметь:**

- а) пуленепробиваемые стены и потолок
  - б) пуленепробиваемые стены и поперечные перехваты поверху
- в зоны безопасности с внешним ограждением по периметру, исключаящие поражение каких-либо объектов за пределами данной территории

г) пулеулавливатели для стрельбы из соответствующих типов огнестрельного оружия с нарезным стволом

**7. В конструкции 9-мм пистолет Макарова использована схема:**

- а) гранатомета
- б) немецкого “Вальтера” ПП
- в) снайперской винтовки
- г) автомата Калашникова

**8. 7,62 мм снайперская винтовка Драгунова (СВД) достигает:**

- а) 10 прицельных выстрелов в минуту
- б) 15 прицельных выстрелов в минуту
- в) 20 прицельных выстрелов в минуту
- г) 30 прицельных выстрелов в минуту

**9. В задней части ствола гранатомет РПГ-7 расположено:**

- а) сопло для выброса пороховых газов
- б) рукоятка управления огнем
- в) затвор-кожух
- г) шептало с пружиной

**10. Ударно-спусковой механизм огнестрельного оружия предназначен для:**

- а) для нанесения удара по ударнику
- б) удержания курка на боевом и предохранительном взводе
- в) спуска курка с боевого взвод
- г) производства выстрела и перезаряжания пистолета

#### **Практическое задание**

К сержанту полиции Попову, возвращающемуся со службы в отделении полиции в общественном транспорте, обратились контролеры с просьбой помочь им доставить в служебное помещение безбилетного пассажира, который отказывался уплатить штраф. По дороге задержанный стал убегать. Сержант извлек пистолет и произвел выстрел вверх. Убегающий сразу же остановился и согласился уплатить штраф на месте.

*Правомерно ли использовано оружие сержантом Поповым. Если правомерно, то на основании какой статьи и какого закона. Если не правомерно, то почему.*

**40.02.02 Правоохранительная деятельность**

(код и наименование специальности)

**МДК.01.02. Огневая подготовка**

(код и наименование дисциплины)

**БИЛЕТ № 2**

**Инструкция для обучающегося**

Место выполнения:

Максимальное время выполнения задания: тестирование - 20 мин. + 30 минут – выполнение практического задания

При работе вы можете воспользоваться: нормативно-правовыми актами, конспектами лекций, специальной литературой по учебному предмету

**Тестирование:**

**1. Темп стрельбы АК-74, выстрелов в минуту:**

- а) 450
- б) 600
- в) 750
- г) 800

**2. Разборка автомата может быть:**

- а) индивидуальная и коллективная
- б) неполная и полная
- в) частная и общая
- г) нет правильного ответа

**3. Прицельная дальность стрельбы гранатомета РПГ-7**

- а) 200 метров
- б) 300 метров
- в) 400 метров
- г) 500 метров

**4. Граната это боеприпас, предназначенный для:**

- а) поражения живой силы и военной техники противника осколками, ударной волной или кумулятивной струей
- б) борьбы с самоходными артиллерийскими установками и другими бронированными средствами
- в) уничтожения живой силы противника, находящегося в легких укрытиях, а также в сооружениях городского типа
- г) уничтожения дальних и неразличимых целей

**5. Положение мушки в прорези во время удара курка пистолета будет показывать:**

- а) правильно ли выбрана цель
- б) правильно ли произведена установка
- в) правильно ли произведен выстрел
- г) угол наклона туловища при стрельбе

**6. Наклон рукоятки 9-мм пистолет Макарова составляет:**

- а) 95 градусов
- б) 102 градуса
- в) 105 градусов
- г) 112 градусов

**7. Пистолет переносится:**

- а) в специальном контейнере
- б) в кожаной кобуре вместе с запасным магазином и протиркой
- в) в вещевом мешке либо кармане брюк
- г) на поясном ремне

**8. Калибр патронов АК-74 составляет, в миллиметрах:**

- а) 4,95 мм
- б) 5,15 мм
- в) 5,35 мм
- г) 5,45 мм

**9. По кратности применения гранатометы классифицируются:**

- а) одноразового и многократного действия
- б) ручные, винтовочные (ружейные) и станковые
- в) противотанковые и противопехотные
- г) гладкоствольные, нарезные, с разъемными и складывающимися стволами

**10. Затаивание дыхания при скоростной стрельбе из пистолета лучше производить:**

- а) на выдохе
- б) при нажатии на спусковой крючок
- в) при развороте туловища на 45 градусов
- г) на вдохе

**Практическое задание**

Лейтенант полиции Котов проверял службу патрульных по охране общественного порядка, в темной улице увидел, что неизвестный мужчина взламывает дверь коммерческого ларька. При виде сотрудника полиции нарушитель бросил на землю ломик и стал убегать. Видя что из-за промедления взломщик скроется, лейтенант выстрелил убегающему в спину и ранил его в плечо.

*Правомерно ли применено оружие лейтенантом полиции Котовым. Если правомерно, то на основании какой статьи и какого закона. Если не правомерно, то почему.*

**40.02.02 Правоохранительная деятельность**

(код и наименование специальности)

**МДК.01.02. Огневая подготовка**

(код и наименование дисциплины)

**БИЛЕТ № 3**

**Инструкция для обучающегося**

Место выполнения:

Максимальное время выполнения задания: тестирование - 20 мин. + 30 минут – выполнение практического задания

При работе вы можете воспользоваться: нормативно-правовыми актами, конспектами лекций, специальной литературой по учебному предмету

**Тестирование:**

**1. Автомат Калашникова является**

- А) оружием взвода;
- Б) оружием стрелкового отделения;
- В) индивидуальным оружием.

**2. Ручной пулемет Калашникова является**

- А) индивидуальным оружием;
- Б) оружием стрелкового отделения;
- В) оружием стрелкового взвода.

**3. Калибр автомата (АК-74) и пулемета (РПК74) Калашникова:**

- А) 5,45 мм;
- Б) 7,62 мм;
- В) 4,5 мм.

**4. Емкость коробчатого магазина АК-74:**

- А) 60 патронов;
- Б) 45 патронов;
- В) 30 патронов.

**5. Емкость коробчатого магазина РПК-74:**

- А) 60 патронов;
- Б) 45 патронов;
- В) 30 патронов.

**6. Прицельная дальность стрельбы из АК-74:**

- А) 800 м;
- Б) 1000 м;
- В) 1500 м.

**7. Дальность прямого выстрела у автомата (АК-74) по «грудной» («бегущей») фигуре:**

- А) 600 (800) м;
- Б) 500 (750) м;
- В) 440 (625) м.

**8. Боевая скорострельность при стрельбе очередями из автомата (АК-74)**

- А) 200 выстрелов в минуту;
- Б) 150 выстрелов в минуту;
- В) 100 выстрелов в минуту.

**9. Масса штык-ножа с ножнами составляет:**

- А) 460 г;
- Б) 490 г;
- В) 495 г.

**10. Дальность на который сохраняется убойное действие пули (АК-74):**

- А) 1350 м;



Б) 1500 м;

В) 1550 м

**Практическое задание**

В Дежурную часть РУВД поступила заявка о скандале в зале сбербанка. Незвестный разбил стекло перегородки гантелей и угрожал работникам сбербанка ножом. К месту происшествия прибыл наряд полиции. Сотрудник полиции, зайдя в помещение, где находился неизвестный, потребовал от него бросить нож и сдаться. Незвестный не отреагировал на требование. Тогда сотрудник полиции извлек табельный пистолет и выстрелил неизвестному в грудь, ранив его.

*Правомерно ли применено оружие сотрудником полиции. Если правомерно, то на основании какой статьи и какого закона. Если не правомерно, то почему.*

**40.02.02 Правоохранительная деятельность**

(код и наименование специальности)

**МДК.01.02. Огневая подготовка**

(код и наименование дисциплины)

**БИЛЕТ № 4**

**Инструкция для обучающегося**

Место выполнения:

Максимальное время выполнения задания: тестирование - 20 мин. + 30 минут – выполнение практического задания

При работе вы можете воспользоваться: нормативно-правовыми актами, конспектами лекций, специальной литературой по учебному предмету

**Тестирование**

**1. Начальная скорость полета пули у АК-74:**

- А) 715 м/сек;
- Б) 900 м /сек;
- В) 960 м/сек.

**2. Предельная дальность полета пули у АК- 74:**

- А) 3000 м;
- Б) 3150 м;
- В) 3250 м.

**3. Расстояние между двумя противоположными полями (по диаметру) называется:**

- А) Диаметром ствола;
- Б) Калибром канала ствола;
- В) Диаметром казенной частью капала.

**4. Продолжительность одного выстрела (сек):**

- А) 0,002-0,004 сек;
- Б) 0,001-0,06 сек;
- В) 0,0006-0,002 сек.

**5. Начальной скоростью движения пули называется та скорость, с которой пуля покидает:**

- А) Канал ствола;
- Б) Казенную часть ствола;
- В) Отверстия тормоза-компенсатора.

**6. Началом траектории является:**

- А) точка прицеливания;
- Б) точка вылета пули;
- В) точка падения пули

**7. К наступательным ручным гранатам относятся:**

- А) Ф-1, РГО;
- Б) 03М-72, МОН-50;
- В) РГД-5, РГН.

**8. К оборонительным ручным гранатам относятся:**

- А) Ф-1, РГО;
- Б) РГД-5, 03М-72;
- В) МОН-50, РГН.

**9. Радиус разлета убийных осколков гранаты РГД-5:**

- А) 20 м;
- Б) 25 м;
- В) 35 м.

**10. Масса снаряженной гранаты РГД-5:**

- А) 300 г;

Б) 310 г;

В) 320 г.

**Практическое задание**

При требовании сотрудниками ППС предъявить документы двух неизвестных, последние оказали сопротивление и применили слезоточивый газ, причинив сотрудникам ППС химический ожог глаз. Защищаясь, один из сотрудников произвел выстрел в сторону нападавших. Один из нападавших был убит, второй ранен в плечо.

*Правомерно ли применено оружие сотрудниками ППС. Если правомерно, то на основании какой статьи и какого закона. Если не правомерно, то почему.*

**40.02.02 Правоохранительная деятельность**

(код и наименование специальности)

**МДК.01.02. Огневая подготовка**

(код и наименование дисциплины)

**БИЛЕТ № 5**

**Инструкция для обучающегося**

Место выполнения:

Максимальное время выполнения задания: тестирование - 20 мин. + 30 минут – выполнение практического задания

При работе вы можете воспользоваться: нормативно-правовыми актами, конспектами лекций, специальной литературой по учебному предмету

**Тестирование:**

**1. Автомат Калашникова АКМ предназначен:**

- а. для уничтожения живой силы противника;
- б. для уничтожения живой силы противника, легкой бронированной техники;
- в. для уничтожения живой силы противника, легкой бронированной техники, укреплений противника

**2. Из автомата может вестись огонь:**

- а. одиночный;
- б. автоматический;
- в. а и б.

**3. Подача патронов при стрельбе производится из коробчатого магазина ёмкостью на:**

- а. 30 патронов;
- б. 35 патронов;
- в. 40 патронов.

**4. Прицельная дальность стрельбы:**

- а. 1000 м;
- б. 900 м; в.
- в. 1100 м.

**5. Дальность прямого выстрела по грудной фигуре:**

- а. 440 м;
- б. 380 м;
- в. 300 м.

**6. Дальность прямого выстрела по бегущей фигуре:**

- а. 625 м;
- б. 550 м;
- в. 600 м.

**7. Темп стрельбы из автомата составляет следующее количество выстрелов в минуту:**

- а. 600 выстрелов;
- б. 800 выстрелов;
- в. 900 выстрелов.

**8. Боевая скорострельность при стрельбе очередями:**

- а. 100 выстрелов в минуту;
- б. 75 выстрелов в минуту;
- в. 150 выстрелов в минуту.

**9. Боевая скорострельность при стрельбе одиночными выстрелами:**

- а. 40 выстрелов в минуту;
- б. 50 выстрелов в минуту;
- в. 60 выстрелов в минуту.

**10. Автомат состоит из следующих основных частей и механизмов:**

- а. ствол со ствольной коробкой, с прицельным приспособлением и прикладом, крышки ствольной коробки, затворной рамы с газовым поршнем, затвора, возвратного механизма;
- б. газовой трубки со ствольной накладкой, ударно – спускового механизма, цевья, магазина, штык – ножа;
- в. а и б.

**Практическое задание**

Около 2-х часов ночи Прусаков А. (13 лет) и его брат Прусаков В. (18 лет) взломали окно и проникли в склад частного магазина “Дюна”. Увидев прибывший по сигналу “тревога” наряд полиции, они попытались скрыться. При преследовании убегавших полицейский отдела охраны произвел сначала предупредительный выстрел “в воздух” потребовав остановиться убегавших. Вторым выстрелом был смертельно ранен Прусаков А.. Прусаков В. был ранен в бедро третьим выстрелом.

*Правомерно ли применено оружие сотрудником отдела вневедомственной охраны в отношении Прусакова А. и Прусакова В.. Если правомерно, то на основании какой статьи и какого закона. Если не правомерно, то почему. Объяснить правомерность применения в отношении каждого потерпевшего.*

**40.02.02 Правоохранительная деятельность**

(код и наименование специальности)

**МДК.01.02. Огневая подготовка**

(код и наименование дисциплины)

**БИЛЕТ № 6**

**Инструкция для обучающегося**

Место выполнения:

Максимальное время выполнения задания: тестирование - 20 мин. + 30 минут – выполнение практического задания

При работе вы можете воспользоваться: нормативно-правовыми актами, конспектами лекций, специальной литературой по учебному предмету

**Тестирование:**

**1. Неправильным соответствием является:**

- а. 5 - газовая трубка со ствольной накладкой;
- б. 3 - крышка ствольной коробки;
- в. 12 - пенал.

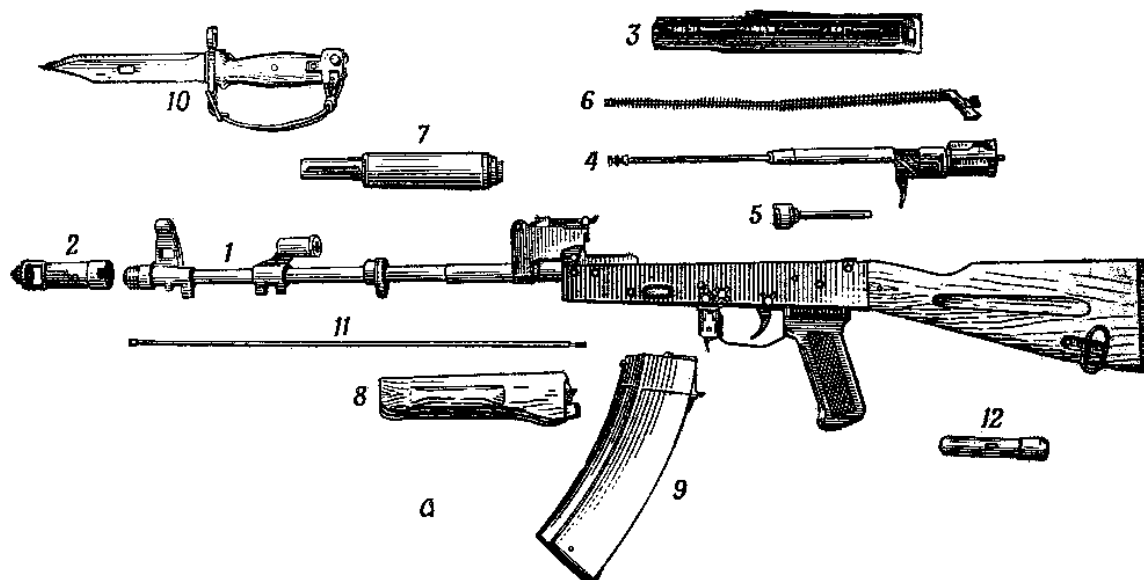

**2. Из предложенных вариантов названий основных частей и механизмов автомата выберите один:**



- А) газовая трубка со ствольной накладкой
- Б) газовая камера
- В) газовая трубка

**3. Из предложенных вариантов названий основных частей и механизмов автомата выберите один:**



- А) рама для запирания канала ствола

- Б) газовый поршень
- В) затворная рама с газовым поршнем

4. Из предложенных вариантов названий основных частей и механизмов автомата



выберите один:

- А) магазин
- Б) рожок
- В) обойма

5. Из предложенных вариантов названий основных частей и механизмов автомата выберите один:

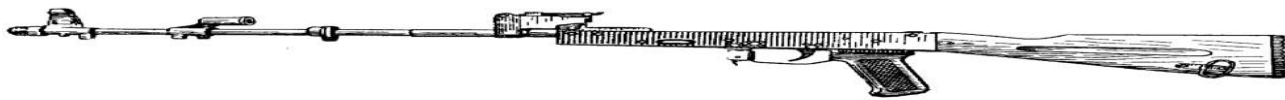

- А) ствол с прицелом и ложем
- Б) ствол с газовой камерой, ствольной коробкой, прицельным приспособлением и прикладом
- В) ствол с газовой камерой, прицельным приспособлением и прикладом

6. Из предложенных вариантов названий основных частей и механизмов автомата выберите один:

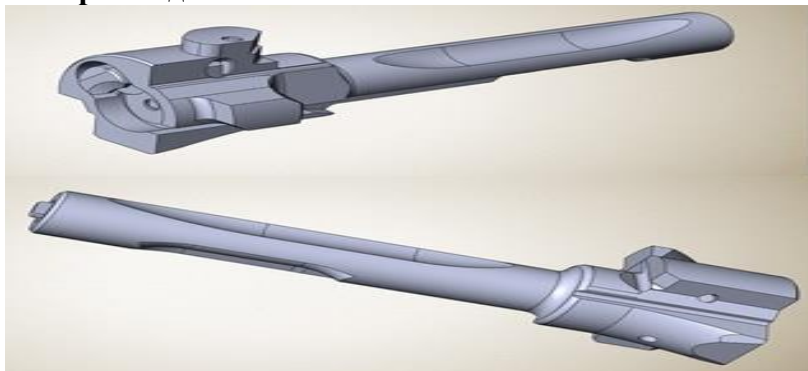

- А) затворное устройство
- Б) боек
- В) затвор

7. Какая из предложенных операций неполной разборки автомата изображена на

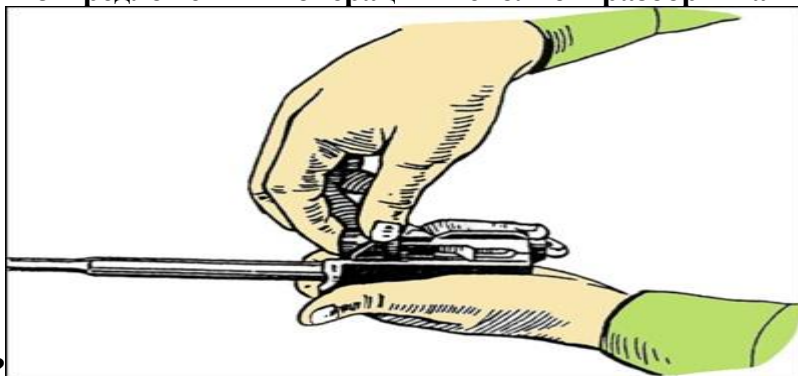

рисунке?

- А) отделение затворной рамы от затвора
- Б) отделение затвора от затворной рамы
- В) установка затворной рамы

8. Какая из предложенных операций неполной разборки автомата изображена на



рисунке?

- А) отделение затвора
- Б) отделение затвора от затворной рамы
- В) отделение затворной рамы с затвором

9. Какая из предложенных операций неполной разборки автомата изображена на рисунке?

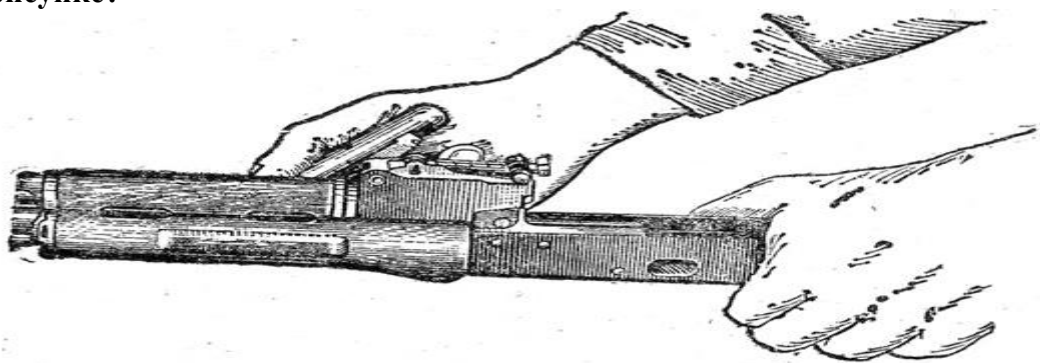

- А) поворот замыкателя газовой трубки с помощью пенала принадлежности
- Б) отделение газовой трубки от ствольной накладки
- В) отделение ствольной накладки от ствола



10. Какую начальную скорость пули (м/сек.) имеет автомат изображенный на рисунке?



- А) 715
- Б) 900
- В) 735

**Практическое задание:**

22 апреля в 4<sup>00</sup> утра гражданин Л. управляя автомобилем ВАЗ-2101, не остановился на требование сотрудников ДПС “остановится”. Сотрудники ДПС использовали табельное оружие – автоматы АКС-74У для остановки автомобиля, смертельно ранив водителя.

*Правомерно ли использовано оружие сотрудником ДПС. Если правомерно, то на основании какой статьи и какого закона. Если не правомерно, то почему.*

## 40.02.02 Правоохранительная деятельность

(код и наименование специальности)

### МДК.01.02. Огневая подготовка

(код и наименование дисциплины)

#### БИЛЕТ № 7

#### Инструкция для обучающегося

Место выполнения:

Максимальное время выполнения задания: тестирование - 20 мин. + 30 минут – выполнение практического задания

При работе вы можете воспользоваться: нормативно-правовыми актами, конспектами лекций, специальной литературой по учебному предмету

#### Тестирование:

#### 1. Основными причинами этого неправомерного применения и использования табельного оружия являются:

- а) несоблюдение требований мер безопасности;
- б) недостаточный уровень знаний материальной части оружия;
- в) пресечения попытки завладения оружием сотрудника;
- г) отсутствие прочных навыков действий с оружием при его разряжении

#### 2. Внешняя баллистика изучает:

- а) явления, вызывающие движение пороховых газов;
- б) движение пули после прекращения действия на нее пороховых газов - при вылете пули из канала ствола;
- в) обязанности лиц, руководящих стрельбой и обслуживающих стрельбу;
- г) меры безопасности при обращении с оружием.

#### 3. Знания по устройству прицелов необходимы для того, чтобы:

- а) определять порядок создания мишенной обстановки, требования к ней и порядок показа мишеней;
- б) определять порядок, место и время выдачи боеприпасов;
- в) целесообразно и эффективно их использовать применительно к конкретному виду оружия;
- г) самостоятельно приводить оружие к нормальному бою.

#### 4. Выстрелом называется:

- а) регулируемый процесс перехода взрывчатого вещества из одного газообразного состояния в другое;
- б) выбрасывание пули (снаряда, мины и т.п.) из канала ствола оружия энергией газов, образующихся при сгорании порохового заряда;
- в) медленный процесс перехода взрывчатого вещества из твердого или жидкого состояния в газообразное;
- г) регулируемый процесс перехода взрывчатого вещества из твердого или жидкого состояния в газообразное.

#### 5. При стрельбе из автомата АК-74 скорость пули на дальность 400 м составляет:

- а) 250 м/с
- б) 335 м/с
- в) 543 м/с
- г) 668 м/с

#### 6. Стрелково-стендовые комплексы для стрельбы из гладкоствольного огнестрельного оружия должны иметь:

- а) пуленепробиваемые стены и потолок
  - б) пуленепробиваемые стены и поперечные перехваты поверху
- в зоны безопасности с внешним ограждением по периметру, исключающие поражение каких-либо объектов за пределами данной территории

г) пулеулавливатели для стрельбы из соответствующих типов огнестрельного оружия с нарезным стволом

**7. В конструкции 9-мм пистолет Макарова использована схема:**

- а) гранатомета
- б) немецкого “Вальтера” ПП
- в) снайперской винтовки
- г) автомата Калашникова

**8. 7,62 мм снайперская винтовка Драгунова (СВД) достигает:**

- а) 10 прицельных выстрелов в минуту
- б) 15 прицельных выстрелов в минуту
- в) 20 прицельных выстрелов в минуту
- г) 30 прицельных выстрелов в минуту

**9. В задней части ствола гранатомет РПГ-7 расположено:**

- а) сопло для выброса пороховых газов
- б) рукоятка управления огнем
- в) затвор-кожух
- г) шептало с пружиной

**10. Ударно-спусковой механизм огнестрельного оружия предназначен для:**

- а) для нанесения удара по ударнику
- б) удержания курка на боевом и предохранительном взводе
- в) спуска курка с боевого взвод
- г) производства выстрела и перезаряжания пистолета

**Практическое задание**

23 апреля в 21<sup>30</sup> на посту ДПС сотрудники полиции заметили автомобиль, который, приближаясь к ним, совершал резкие движения из стороны в сторону. Сотрудники полиции предприняли попытку остановить автомобиль, но водитель лежал на руле и на требование “остановиться” не реагировал. Сотрудники полиции использовали оружие для остановки ТС.

*Правомерно ли использовано оружие сотрудником ДПС. Если правомерно, то на основании какой статьи и какого закона. Если не правомерно, то почему.*

**40.02.02 Правоохранительная деятельность**

(код и наименование специальности)

**МДК.01.02. Огневая подготовка**

(код и наименование дисциплины)

**БИЛЕТ № 8**

**Инструкция для обучающегося**

Место выполнения:

Максимальное время выполнения задания: тестирование - 20 мин. + 30 минут – выполнение практического задания

При работе вы можете воспользоваться: нормативно-правовыми актами, конспектами лекций, специальной литературой по учебному предмету

**Тестирование:**

**1. Темп стрельбы АК-74, выстрелов в минуту:**

- а) 450
- б) 600
- в) 750
- г) 800

**2. Разборка автомата может быть:**

- а) индивидуальная и коллективная
- б) неполная и полная
- в) частная и общая
- г) нет правильного ответа

**3. Прицельная дальность стрельбы гранатомета РПГ-7**

- а) 200 метров
- б) 300 метров
- в) 400 метров
- г) 500 метров

**4. Граната это боеприпас, предназначенный для:**

- а) поражения живой силы и военной техники противника осколками, ударной волной или кумулятивной струей
- б) борьбы с самоходными артиллерийскими установками и другими бронированными средствами
- в) уничтожения живой силы противника, находящегося в легких укрытиях, а также в сооружениях городского типа
- г) уничтожения дальних и неразличимых целей

**5. Положение мушки в прорези во время удара курка пистолета будет показывать:**

- а) правильно ли выбрана цель
- б) правильно ли произведена установка
- в) правильно ли произведен выстрел
- г) угол наклона туловища при стрельбе

**6. Наклон рукоятки 9-мм пистолет Макарова составляет:**

- а) 95 градусов
- б) 102 градуса
- в) 105 градусов
- г) 112 градусов

**7. Пистолет переносится:**

- а) в специальном контейнере
- б) в кожаной кобуре вместе с запасным магазином и протиркой
- в) в вещевом мешке либо кармане брюк
- г) на поясном ремне

**8. Калибр патронов АК-74 составляет, в миллиметрах:**

- а) 4,95 мм
- б) 5,15 мм
- в) 5,35 мм
- г) 5,45 мм

**9. По кратности применения гранатометы классифицируются:**

- а) одноразового и многократного действия
- б) ручные, винтовочные (ружейные) и станковые
- в) противотанковые и противопехотные
- г) гладкоствольные, нарезные, с разъемными и складывающимися стволами

**10. Затаивание дыхания при скоростной стрельбе из пистолета лучше производить:**

- а) на выдохе
- б) при нажатии на спусковой крючок
- в) при развороте туловища на 45 градусов
- г) на вдохе

**Практическое задание**

В городе Р. гражданин Н. совершивший разбойное нападение, скрываясь от преследования, захватил в заложники ученика средней школы М. (15 лет) и, угрожая ему убийством, приставив нож к спине М., потребовал от сотрудников полиции предоставить ему машину и оружие. Пресекая действия Н., сотрудник ППС совершавший преследование, применил оружие и ранил гражданина Н. в бедро.

Вариант 2: и произвел точный выстрел в голову гражданину Н.

*Правомерно ли применено оружие сотрудником ППС. Если правомерно, то на основании какой статьи и какого закона. Если не правомерно, то почему. Объяснить правомерность применения оружия в варианте № 1 и в варианте № 2.*

**40.02.02 Правоохранительная деятельность**

(код и наименование специальности)

**МДК.01.02. Огневая подготовка**

(код и наименование дисциплины)

**БИЛЕТ № 9**

**Инструкция для обучающегося**

Место выполнения:

Максимальное время выполнения задания: тестирование - 20 мин. + 30 минут – выполнение практического задания

При работе вы можете воспользоваться: нормативно-правовыми актами, конспектами лекций, специальной литературой по учебному предмету

**Тестирование:**

**1. Автомат Калашникова является**

- А) оружием взвода;
- Б) оружием стрелкового отделения;
- В) индивидуальным оружием.

**2. Ручной пулемет Калашникова является**

- А) индивидуальным оружием;
- Б) оружием стрелкового отделения;
- В) оружием стрелкового взвода.

**3. Калибр автомата (АК-74) и пулемета (РПК74) Калашникова:**

- А) 5,45 мм;
- Б) 7,62 мм;
- В) 4,5 мм.

**4. Емкость коробчатого магазина АК-74:**

- А) 60 патронов;
- Б) 45 патронов;
- В) 30 патронов.

**5. Емкость коробчатого магазина РПК-74:**

- А) 60 патронов;
- Б) 45 патронов;
- В) 30 патронов.

**6. Прицельная дальность стрельбы из АК-74:**

- А) 800 м;
- Б) 1000 м;
- В) 1500 м.

**7. Дальность прямого выстрела у автомата (АК-74) по «грудной» («бегущей») фигуре:**

- А) 600 (800) м;
- Б) 500 (750) м;
- В) 440 (625) м.

**8. Боевая скорострельность при стрельбе очередями из автомата (АК-74)**

- А) 200 выстрелов в минуту;
- Б) 150 выстрелов в минуту;
- В) 100 выстрелов в минуту.

**9. Масса штык-ножа с ножнами составляет:**

- А) 460 г;
- Б) 490 г;
- В) 495 г.

**10. Дальность на который сохраняется убойное действие пули (АК-74):**

- А) 1350 м;

Б) 1500 м;

В) 1550 м

### **Практическое задание**

При проведении практической стрельбы из ПМ, стреляющий получил на пункте боевого питания 3 боевых патрона. При осмотре патронов он обнаружил, что у одного из них капсюль выступает выше поверхности дна гильзы, а у другого пуля имеет глубокую посадку в гильзу.

*Можно ли использовать такие боеприпасы для стрельбы? Что может произойти при досылании в патронник патрона, с выступающим выше поверхности дна гильзы капсюлем? Что изменяется у патрона при глубокой посадке пули в гильзу, и какая характеристика изменяется при этом у пистолета?*

**40.02.02 Правоохранительная деятельность**

(код и наименование специальности)

**МДК.01.02. Огневая подготовка**

(код и наименование дисциплины)

**БИЛЕТ № 10**

**Инструкция для обучающегося**

Место выполнения:

Максимальное время выполнения задания: тестирование - 20 мин. + 30 минут – выполнение практического задания

При работе вы можете воспользоваться: нормативно-правовыми актами, конспектами лекций, специальной литературой по учебному предмету

**Тестирование**

**1. Начальная скорость полета пули у АК-74:**

А) 715 м/сек;

Б) 900 м /сек;

В) 960 м/сек.

**2. Предельная дальность полета пули у АК- 74:**

А) 3000 м;

Б) 3150 м;

В) 3250 м.

**3. Расстояние между двумя противоположными полями (по диаметру) называется:**

А) Диаметром ствола;

Б) Калибром канала ствола;

В) Диаметром казенной частью капала.

**4. Продолжительность одного выстрела (сек):**

А) 0,002-0,004 сек;

Б) 0,001-0,06 сек;

В) 0,0006-0,002 сек.

**5. Начальной скоростью движения пули называется та скорость, с которой пуля покидает:**

А) Канал ствола;

Б) Казенную часть ствола;

В) Отверстия тормоза-компенсатора.

**6. Началом траектории является:**

А) точка прицеливания;

Б) точка вылета пули;

В) точка падения пули

**7. К наступательным ручным гранатам относятся:**

А) Ф-1, РГО;

Б) 03М-72, МОН-50;

В) РГД-5, РГН.

**8. К оборонительным ручным гранатам относятся:**

А) Ф-1, РГО;

Б) РГД-5, 03М-72;

В) МОН-50, РГН.

**9. Радиус разлета убойных осколков гранаты РГД-5:**

А) 20 м;

Б) 25 м;

В) 35 м.

**10. Масса снаряженной гранаты РГД-5:**

А) 300 г;



Б) 310 г;

В) 320 г.

**Практическое задание**

Около 3-х часов ночи, во время проведения ОРМ в лесопарке, наряд полиции заметил мужчину, который, увидев сотрудников полиции, попытался скрыться. При задержании неизвестного полицейский ППС произвел несколько выстрелов в сторону убегавшего, ранив его в спину одним из выстрелов. Убитый оказался психически невменяемый гражданин Лосев, находящийся в розыске за совершение ряда хулиганских действий.

*Правомерно ли применено оружие сотрудником полиции. Если правомерно, то на основании какой статьи и какого закона. Если не правомерно, то почему.*

**40.02.02 Правоохранительная деятельность**

(код и наименование специальности)

**МДК.01.02. Огневая подготовка**

(код и наименование дисциплины)

**БИЛЕТ № 11**

**Инструкция для обучающегося**

Место выполнения:

Максимальное время выполнения задания: тестирование - 20 мин. + 30 минут – выполнение практического задания

При работе вы можете воспользоваться: нормативно-правовыми актами, конспектами лекций, специальной литературой по учебному предмету

**Тестирование:**

**1. Автомат Калашникова АКМ предназначен:**

- а. для уничтожения живой силы противника;
- б. для уничтожения живой силы противника, легкой бронированной техники;
- в. для уничтожения живой силы противника, легкой бронированной техники, укреплений противника

**2. Из автомата может вестись огонь:**

- а. одиночный;
- б. автоматический;
- в. а и б.

**3. Подача патронов при стрельбе производится из коробчатого магазина ёмкостью на:**

- а. 30 патронов;
- б. 35 патронов;
- в. 40 патронов.

**4. Прицельная дальность стрельбы:**

- а. 1000 м;
- б. 900 м; в.
- в. 1100 м.

**5. Дальность прямого выстрела по грудной фигуре:**

- а. 440 м;
- б. 380 м;
- в. 300 м.

**6. Дальность прямого выстрела по бегущей фигуре:**

- а. 625 м;
- б. 550 м;
- в. 600 м.

**7. Темп стрельбы из автомата составляет следующее количество выстрелов в минуту:**

- а. 600 выстрелов;
- б. 800 выстрелов;
- в. 900 выстрелов.

**8. Боевая скорострельность при стрельбе очередями:**

- а. 100 выстрелов в минуту;
- б. 75 выстрелов в минуту;
- в. 150 выстрелов в минуту.

**9. Боевая скорострельность при стрельбе одиночными выстрелами:**

- а. 40 выстрелов в минуту;
- б. 50 выстрелов в минуту;
- в. 60 выстрелов в минуту.

**10. Автомат состоит из следующих основных частей и механизмов:**

- а. ствол со ствольной коробкой, с прицельным приспособлением и прикладом, крышки ствольной коробки, затворной рамы с газовым поршнем, затвора, возвратного механизма;
- б. газовой трубки со ствольной накладкой, ударно – спускового механизма, цевья, магазина, штык – ножа;
- в. а и б.

**Практическое задание**

19 июня в 19<sup>00</sup> неизвестный ворвался в отдел внутренних дел и, угрожая пистолетом, стал требовать освобождения своего знакомого гражданина А., который был задержан по подозрению в совершении ряда преступлений. Дежурный по отделу, делая вид, что хочет выполнить требования неизвестного, быстро извлек свой табельный пистолет из кобуры и произвел выстрел в грудь неизвестного. Неизвестный скончался на месте.

## 40.02.02 Правоохранительная деятельность

(код и наименование специальности)

### МДК.01.02. Огневая подготовка

(код и наименование дисциплины)

#### БИЛЕТ № 12

#### Инструкция для обучающегося

Место выполнения:

Максимальное время выполнения задания: тестирование - 20 мин. + 30 минут – выполнение практического задания

При работе вы можете воспользоваться: нормативно-правовыми актами, конспектами лекций, специальной литературой по учебному предмету

#### Тестирование:

##### 1. Неправильным соответствием является:

- а. 5 - газовая трубка со ствольной накладкой;
- б. 3 - крышка ствольной коробки;
- в. 12 - пенал.

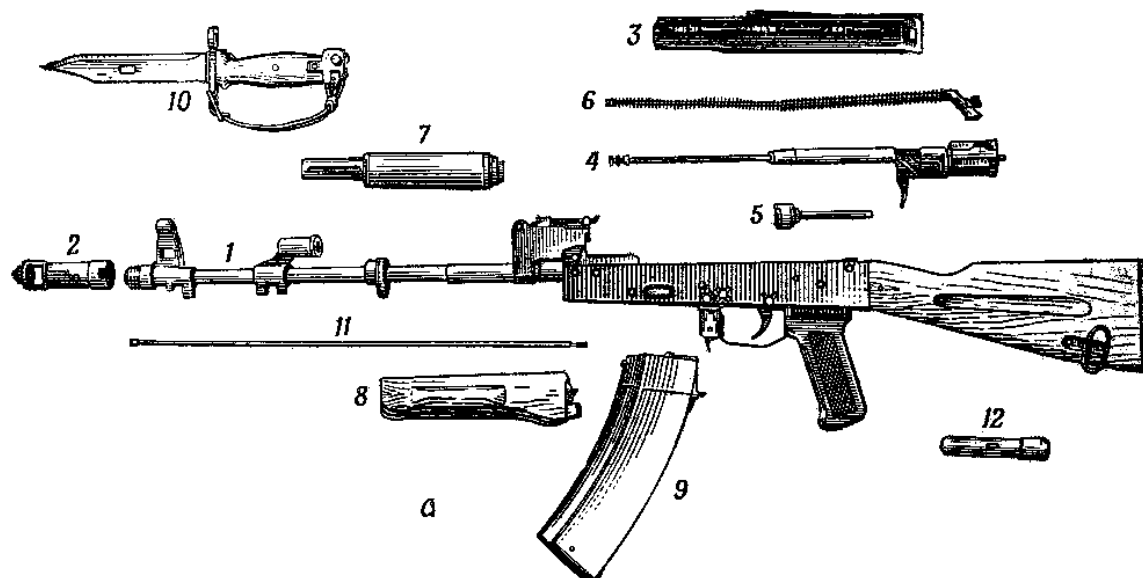

##### 2. Из предложенных вариантов названий основных частей и механизмов автомата выберите один:



- А) газовая трубка со ствольной накладкой
- Б) газовая камера
- В) газовая трубка

##### 3. Из предложенных вариантов названий основных частей и механизмов автомата выберите один:



- А) рама для запирания канала ствола

- Б) газовый поршень
- В) затворная рама с газовым поршнем

**4. Из предложенных вариантов названий основных частей и механизмов автомата**



**выберите один:**

- А) магазин
- Б) рожок
- В) обойма

**5. Из предложенных вариантов названий основных частей и механизмов автомата выберите один:**



- А) ствол с прицелом и ложем
- Б) ствол с газовой камерой, ствольной коробкой, прицельным приспособлением и прикладом
- В) ствол с газовой камерой, прицельным приспособлением и прикладом

**6. Из предложенных вариантов названий основных частей и механизмов автомата выберите один:**

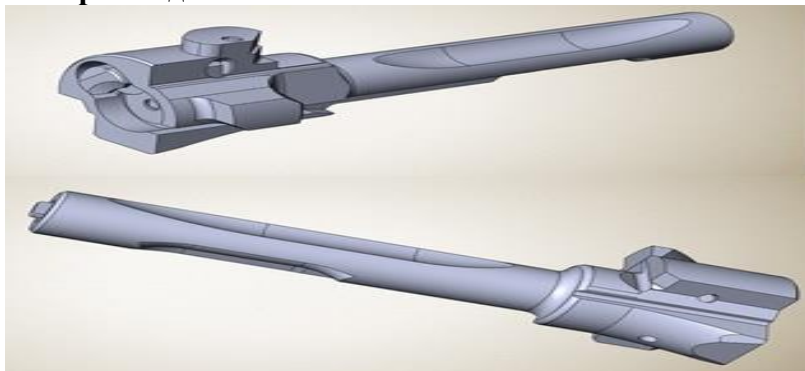

- А) затворное устройство
- Б) боек
- В) затвор

7. Какая из предложенных операций неполной разборки автомата изображена на

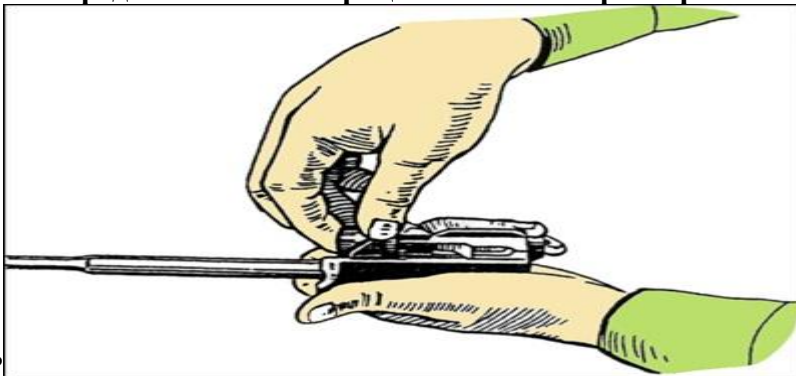

рисунке?

- А) отделение затворной рамы от затвора
- Б) отделение затвора от затворной рамы
- В) установка затворной рамы

8. Какая из предложенных операций неполной разборки автомата изображена на



рисунке?

- А) отделение затвора
- Б) отделение затвора от затворной рамы
- В) отделение затворной рамы с затвором

9. Какая из предложенных операций неполной разборки автомата изображена на рисунке?

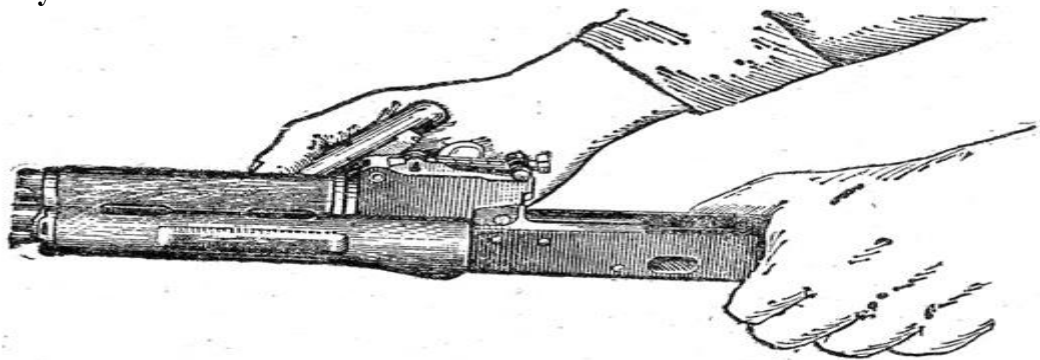

- А) поворот замыкателя газовой трубки с помощью пенала принадлежности
- Б) отделение газовой трубки от ствольной накладки
- В) отделение ствольной накладки от ствола

10. Какую начальную скорость пули (м/сек.) имеет автомат изображенный на рисунке?



- А) 715
- Б) 900
- В) 735

**Практическое задание:**

На практических занятиях по метанию боевых гранат, после вкручивания запала УДЗ и извлечения предохранительной чеки, случайно из рук рядового Новикова выпадает РГН и бьется о дно окопа.

*Сколько времени у рядового Новикова, чтобы покинуть окоп, учитывая, что граната разрывается от удара, но время до касания гранаты земли менее 1 секунды?*

## 40.02.02 Правоохранительная деятельность

(код и наименование специальности)

### МДК.01.02. Огневая подготовка

(код и наименование дисциплины)

#### БИЛЕТ № 13

#### Инструкция для обучающегося

Место выполнения:

Максимальное время выполнения задания: тестирование - 20 мин. + 30 минут – выполнение практического задания

При работе вы можете воспользоваться: нормативно-правовыми актами, конспектами лекций, специальной литературой по учебному предмету

#### Тестирование:

#### 1. Основными причинами этого неправомерного применения и использования табельного оружия являются:

- а) несоблюдение требований мер безопасности;
- б) недостаточный уровень знаний материальной части оружия;
- в) пресечения попытки завладения оружием сотрудника;
- г) отсутствие прочных навыков действий с оружием при его разряжении

#### 2. Внешняя баллистика изучает:

- а) явления, вызывающие движение пороховых газов;
- б) движение пули после прекращения действия на нее пороховых газов - при вылете пули из канала ствола;
- в) обязанности лиц, руководящих стрельбой и обслуживающих стрельбу;
- г) меры безопасности при обращении с оружием.

#### 3. Знания по устройству прицелов необходимы для того, чтобы:

- а) определять порядок создания мишенной обстановки, требования к ней и порядок показа мишеней;
- б) определять порядок, место и время выдачи боеприпасов;
- в) целесообразно и эффективно их использовать применительно к конкретному виду оружия;
- г) самостоятельно приводить оружие к нормальному бою.

#### 4. Выстрелом называется:

- а) регулируемый процесс перехода взрывчатого вещества из одного газообразного состояния в другое;
- б) выбрасывание пули (снаряда, мины и т.п.) из канала ствола оружия энергией газов, образующихся при сгорании порохового заряда;
- в) медленный процесс перехода взрывчатого вещества из твердого или жидкого состояния в газообразное;
- г) регулируемый процесс перехода взрывчатого вещества из твердого или жидкого состояния в газообразное.

#### 5. При стрельбе из автомата АК-74 скорость пули на дальность 400 м составляет:

- а) 250 м/с
- б) 335 м/с
- в) 543 м/с
- г) 668 м/с

#### 6. Стрелково-стендовые комплексы для стрельбы из гладкоствольного огнестрельного оружия должны иметь:

- а) пуленепробиваемые стены и потолок
  - б) пуленепробиваемые стены и поперечные перехваты поверху
- в зоны безопасности с внешним ограждением по периметру, исключая поражение каких-либо объектов за пределами данной территории



г) пулеулавливатели для стрельбы из соответствующих типов огнестрельного оружия с нарезным стволом

**7. В конструкции 9-мм пистолет Макарова использована схема:**

- а) гранатомета
- б) немецкого “Вальтера” ПП
- в) снайперской винтовки
- г) автомата Калашникова

**8. 7,62 мм снайперская винтовка Драгунова (СВД) достигает:**

- а) 10 прицельных выстрелов в минуту
- б) 15 прицельных выстрелов в минуту
- в) 20 прицельных выстрелов в минуту
- г) 30 прицельных выстрелов в минуту

**9. В задней части ствола гранатомет РПГ-7 расположено:**

- а) сопло для выброса пороховых газов
- б) рукоятка управления огнем
- в) затвор-кожух
- г) шептало с пружиной

**10. Ударно-спусковой механизм огнестрельного оружия предназначен для:**

- а) для нанесения удара по ударнику
- б) удержания курка на боевом и предохранительном взводе
- в) спуска курка с боевого взвод
- г) производства выстрела и перезаряжания пистолета

**Практическое задание**

Объект, оборону которого держит рядовой Расторгуев, находится у подножия горы; противник, наступая, находится на крутом склоне и имеет на вооружении гранаты РГД-5, ф-1, РГО, РГН.

*Какие гранаты целесообразно использовать, учитывая, что до противника от 20 до 80 метров и рядовой Расторгуев находится в укрытии.*

## 40.02.02 Правоохранительная деятельность

(код и наименование специальности)

### МДК.01.02. Огневая подготовка

(код и наименование дисциплины)

#### БИЛЕТ № 14

#### Инструкция для обучающегося

Место выполнения:

Максимальное время выполнения задания: тестирование - 20 мин. + 30 минут – выполнение практического задания

При работе вы можете воспользоваться: нормативно-правовыми актами, конспектами лекций, специальной литературой по учебному предмету

#### Тестирование:

##### 1. Темп стрельбы АК-74, выстрелов в минуту:

- а) 450
- б) 600
- в) 750
- г) 800

##### 2. Разборка автомата может быть:

- а) индивидуальная и коллективная
- б) неполная и полная
- в) частная и общая
- г) нет правильного ответа

##### 3. Прицельная дальность стрельбы гранатомета РПГ-7

- а) 200 метров
- б) 300 метров
- в) 400 метров
- г) 500 метров

##### 4. Граната это боеприпас, предназначенный для:

- а) поражения живой силы и военной техники противника осколками, ударной волной или кумулятивной струей
- б) борьбы с самоходными артиллерийскими установками и другими бронированными средствами
- в) уничтожения живой силы противника, находящегося в легких укрытиях, а также в сооружениях городского типа
- г) уничтожения дальних и неразличимых целей

##### 5. Положение мушки в прорези во время удара курка пистолета будет показывать:

- а) правильно ли выбрана цель
- б) правильно ли произведена установка
- в) правильно ли произведен выстрел
- г) угол наклона туловища при стрельбе

##### 6. Наклон рукоятки 9-мм пистолет Макарова составляет:

- а) 95 градусов
- б) 102 градуса
- в) 105 градусов
- г) 112 градусов

##### 7. Пистолет переносится:

- а) в специальном контейнере
- б) в кожаной кобуре вместе с запасным магазином и протиркой
- в) в вещевом мешке либо кармане брюк
- г) на поясном ремне

##### 8. Калибр патронов АК-74 составляет, в миллиметрах:

- а) 4,95 мм
- б) 5,15 мм
- в) 5,35 мм
- г) 5,45 мм

**9. По кратности применения гранатометы классифицируются:**

- а) одноразового и многократного действия
- б) ручные, винтовочные (ружейные) и станковые
- в) противотанковые и противопехотные
- г) гладкоствольные, нарезные, с разъемными и складывающимися стволами

**10. Затаивание дыхания при скоростной стрельбе из пистолета лучше производить:**

- а) на выдохе
- б) при нажатии на спусковой крючок
- в) при развороте туловища на 45 градусов
- г) на вдохе

**Практическое задание**

Граната Ф-1, укомплектованная запалом УЗРГМ, разрывается на осколки через 3,2 – 4,2 сек. После броска.

*Где, и какие изменения в конструкцию гранаты необходимо внести, чтобы граната разорвалась примерно через 10 – 11 сек. После броска?*

**40.02.02 Правоохранительная деятельность**

(код и наименование специальности)

**МДК.01.02. Огневая подготовка**

(код и наименование дисциплины)

**БИЛЕТ № 15**

**Инструкция для обучающегося**

Место выполнения:

Максимальное время выполнения задания: тестирование - 20 мин. + 30 минут – выполнение практического задания

При работе вы можете воспользоваться: нормативно-правовыми актами, конспектами лекций, специальной литературой по учебному предмету

**Тестирование:**

**1. Автомат Калашникова является**

- А) оружием взвода;
- Б) оружием стрелкового отделения;
- В) индивидуальным оружием.

**2. Ручной пулемет Калашникова является**

- А) индивидуальным оружием;
- Б) оружием стрелкового отделения;
- В) оружием стрелкового взвода.

**3. Калибр автомата (АК-74) и пулемета (РПК74) Калашникова:**

- А) 5,45 мм;
- Б) 7,62 мм;
- В) 4,5 мм.

**4. Емкость коробчатого магазина АК-74:**

- А) 60 патронов;
- Б) 45 Патронов;
- В) 30 патронов.

**5. Емкость коробчатого магазина РПК-74:**

- А) 60 патронов;
- Б) 45 патронов;
- В) 30 патронов.

**6. Прицельная дальность стрельбы из АК-74:**

- А) 800 м;
- Б) 1000 м;
- В) 1500 м.

**7. Дальность прямого выстрела у автомата (АК-74) по «грудной» («бегущей») фигуре:**

- А) 600 (800) м;
- Б) 500 (750) м;
- В) 440 (625) м.

**8. Боевая скорострельность при стрельбе очередями из автомата (АК-74)**

- А) 200 выстрелов в минуту;
- Б) 150 выстрелов в минуту;
- В) 100 выстрелов в минуту.

**9. Масса штык-ножа с ножнами составляет:**

- А) 460 г;
- Б) 490 г;
- В) 495 г.

**10. Дальность на который сохраняется убойное действие пули (АК-74):**

- А) 1350 м;

Б) 1500 м;

В) 1550 м

**Практическое задание**

Рядовой Леонов, нарушив меры безопасности при обращении с ручными осколочными гранатами, носил гранату РГД-5 с вкрученным в нее запалом УЗРГМ и подвешенную за кольцо предохранительной чеки к ремню. Рядовой находился в окопе; зацепившись гранатой за автомат предохранительная чека разогнулась и граната упала на дно окопа. Увидев это, рядовой Леонов выскочил из окопа за 2 сек., находившийся рядом рядовой Ревунов выскочил за 3 сек., рядовой Березовский – за 4 сек., а рядовой Заикин запаниковал и упал на дно окопа ногами к гранате.

*У кого из рядовых меньше вероятности получить ранение?*

**40.02.02 Правоохранительная деятельность**

(код и наименование специальности)

**МДК.01.02. Огневая подготовка**

(код и наименование дисциплины)

**БИЛЕТ № 16**

**Инструкция для обучающегося**

Место выполнения:

Максимальное время выполнения задания: тестирование - 20 мин. + 30 минут – выполнение практического задания

При работе вы можете воспользоваться: нормативно-правовыми актами, конспектами лекций, специальной литературой по учебному предмету

**Тестирование**

**1. Начальная скорость полета пули у АК-74:**

А) 715 м/сек;

Б) 900 м /сек;

В) 960 м/сек.

**2. Предельная дальность полета пули у АК- 74:**

А) 3000 м;

Б) 3150 м;

В) 3250 м.

**3. Расстояние между двумя противоположными полями (по диаметру) называется:**

А) Диаметром ствола;

Б) Калибром канала ствола;

В) Диаметром казенной частью капала.

**4. Продолжительность одного выстрела (сек):**

А) 0,002-0,004 сек;

Б) 0,001-0,06 сек;

В) 0,0006-0,002 сек.

**5. Начальной скоростью движения пули называется та скорость, с которой пуля покидает:**

А) Канал ствола;

Б) Казенную часть ствола;

В) Отверстия тормоза-компенсатора.

**6. Началом траектории является:**

А) точка прицеливания;

Б) точка вылета пули;

В) точка падения пули

**7. К наступательным ручным гранатам относятся:**

А) Ф-1, РГО;

Б) 03М-72, МОН-50;

В) РГД-5, РГН.

**8. К оборонительным ручным гранатам относятся:**

А) Ф-1, РГО;

Б) РГД-5, 03М-72;

В) МОН-50, РГН.

**9. Радиус разлета убойных осколков гранаты РГД-5:**

А) 20 м;

Б) 25 м;

В) 35 м.

**10. Масса снаряженной гранаты РГД-5:**

А) 300 г;

Б) 310 г;

В) 320 г.

**Практическое задание**

На полигоне проводились занятия по метанию обучаемым подряд нескольких боевых гранат Ф-1 из-за укрытия. Рядовой Куртынин метнул первую гранату, после ее разрыва выждал 3 сек. В окопе и метнул вторую, не дождавись разрыва второй гранаты (из-за задержки) он метнул третью.

*В чем были нарушены меры безопасности при метании нескольких боевых оборонительных гранат рядовым Куртыниным?*

**40.02.02 Правоохранительная деятельность**

(код и наименование специальности)

**МДК.01.02. Огневая подготовка**

(код и наименование дисциплины)

**БИЛЕТ № 17**

**Инструкция для обучающегося**

Место выполнения:

Максимальное время выполнения задания: тестирование - 20 мин. + 30 минут – выполнение практического задания

При работе вы можете воспользоваться: нормативно-правовыми актами, конспектами лекций, специальной литературой по учебному предмету

**Тестирование:**

**1. Автомат Калашникова АКМ предназначен:**

- а. для уничтожения живой силы противника;
- б. для уничтожения живой силы противника, легкой бронированной техники;
- в. для уничтожения живой силы противника, легкой бронированной техники, укреплений противника

**2. Из автомата может вестись огонь:**

- а. одиночный;
- б. автоматический;
- в. а и б.

**3. Подача патронов при стрельбе производится из коробчатого магазина ёмкостью на:**

- а. 30 патронов;
- б. 35 патронов;
- в. 40 патронов.

**4. Прицельная дальность стрельбы:**

- а. 1000 м;
- б. 900 м; в.
- в. 1100 м.

**5. Дальность прямого выстрела по грудной фигуре:**

- а. 440 м;
- б. 380 м;
- в. 300 м.

**6. Дальность прямого выстрела по бегущей фигуре:**

- а. 625 м;
- б. 550 м;
- в. 600 м.

**7. Темп стрельбы из автомата составляет следующее количество выстрелов в минуту:**

- а. 600 выстрелов;
- б. 800 выстрелов;
- в. 900 выстрелов.

**8. Боевая скорострельность при стрельбе очередями:**

- а. 100 выстрелов в минуту;
- б. 75 выстрелов в минуту;
- в. 150 выстрелов в минуту.

**9. Боевая скорострельность при стрельбе одиночными выстрелами:**

- а. 40 выстрелов в минуту;
- б. 50 выстрелов в минуту;
- в. 60 выстрелов в минуту.



**10. Автомат состоит из следующих основных частей и механизмов:**

- а. ствол со ствольной коробкой, с прицельным приспособлением и прикладом, крышки ствольной коробки, затворной рамы с газовым поршнем, затвора, возвратного механизма;
- б. газовой трубки со ствольной накладкой, ударно – спускового механизма, цевья, магазина, штык – ножа;
- в. а и б.

**Практическое задание**

При броске гранаты РГО из окопа последняя ударилась о цель через 2 сек., взрыв произошел через 4 сек.

*Укажите причины, по которым граната не взорвалась при ударе о преграду?*

**40.02.02 Правоохранительная деятельность**

(код и наименование специальности)

**МДК.01.02. Огневая подготовка**

(код и наименование дисциплины)

**БИЛЕТ № 18**

**Инструкция для обучающегося**

Место выполнения:

Максимальное время выполнения задания: тестирование - 20 мин. + 30 минут – выполнение практического задания

При работе вы можете воспользоваться: нормативно-правовыми актами, конспектами лекций, специальной литературой по учебному предмету

**Тестирование:**

**1. Неправильным соответствием является:**

- а. 5 - газовая трубка со ствольной накладкой;
- б. 3 - крышка ствольной коробки;
- в. 12 - пенал.

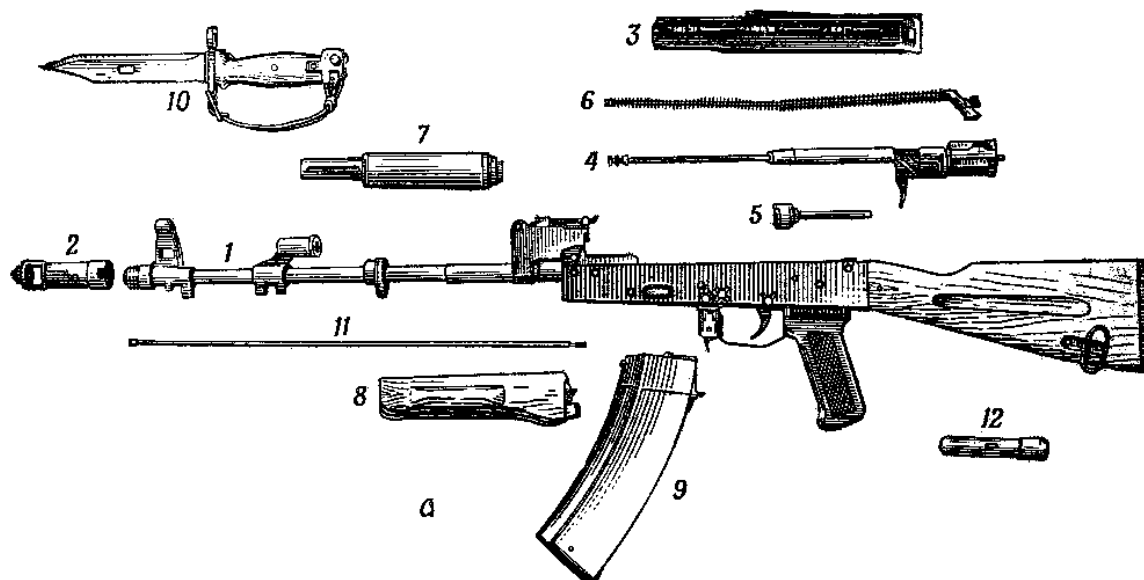

**2. Из предложенных вариантов названий основных частей и механизмов автомата выберите один:**



- А) газовая трубка со ствольной накладкой
- Б) газовая камера
- В) газовая трубка

**3. Из предложенных вариантов названий основных частей и механизмов автомата выберите один:**



- А) рама для запирания канала ствола

- Б) газовый поршень
- В) затворная рама с газовым поршнем

**4. Из предложенных вариантов названий основных частей и механизмов автомата**



**выберите один:**

- А) магазин
- Б) рожок
- В) обойма

**5. Из предложенных вариантов названий основных частей и механизмов автомата выберите один:**

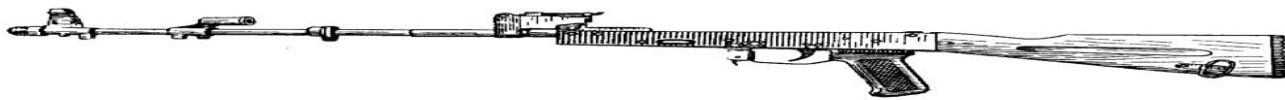

- А) ствол с прицелом и ложем
- Б) ствол с газовой камерой, ствольной коробкой, прицельным приспособлением и прикладом
- В) ствол с газовой камерой, прицельным приспособлением и прикладом

**6. Из предложенных вариантов названий основных частей и механизмов автомата выберите один:**

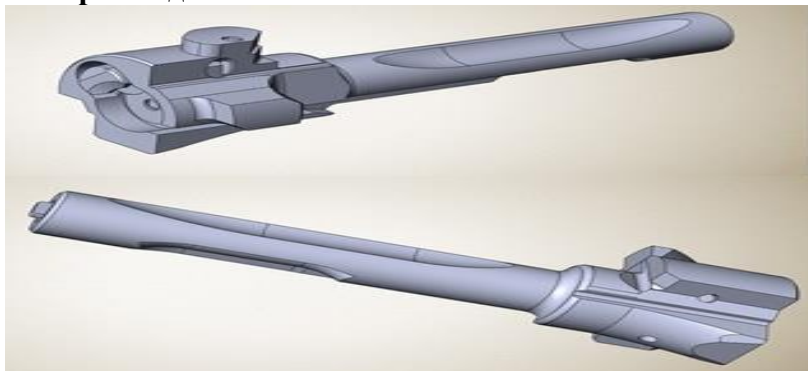

- А) затворное устройство
- Б) боек
- В) затвор

7. Какая из предложенных операций неполной разборки автомата изображена на

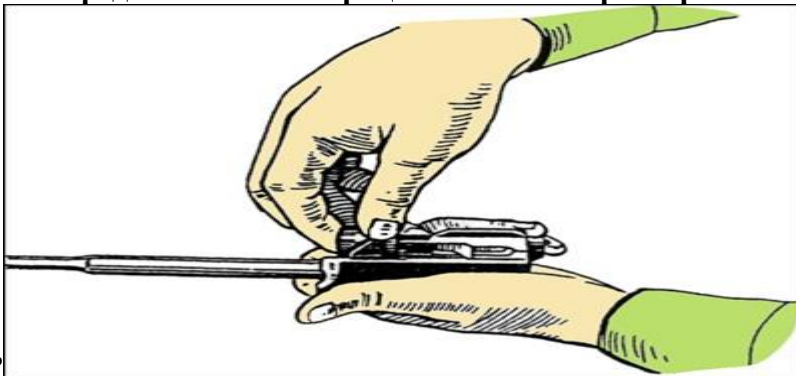

рисунке?

- А) отделение затворной рамы от затвора
- Б) отделение затвора от затворной рамы
- В) установка затворной рамы

8. Какая из предложенных операций неполной разборки автомата изображена на



рисунке?

- А) отделение затвора
- Б) отделение затвора от затворной рамы
- В) отделение затворной рамы с затвором

9. Какая из предложенных операций неполной разборки автомата изображена на рисунке?

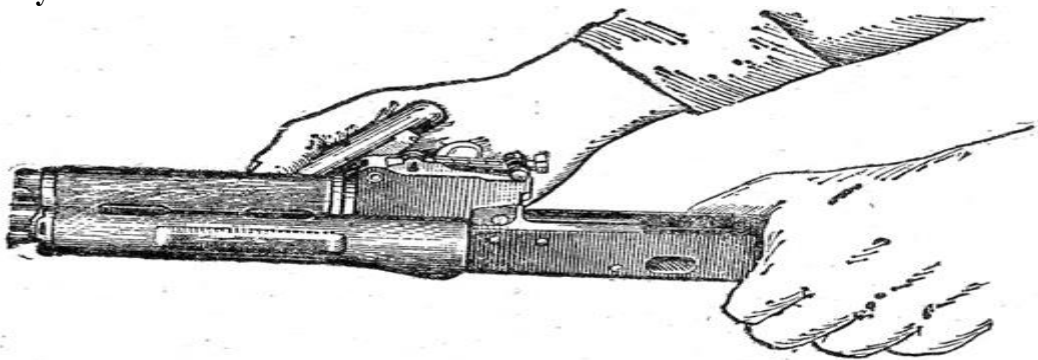

- А) поворот замыкателя газовой трубки с помощью пенала принадлежности
- Б) отделение газовой трубки от ствольной накладки
- В) отделение ствольной накладки от ствола

10. Какую начальную скорость пули (м/сек.) имеет автомат изображенный на рисунке?



- А) 715
- Б) 900
- В) 735

**Практическое задание:**

При метании наступательной гранаты РГД-5 рядовой Голиков случайно попал в крупную ветку дерева, на удалении 15 м от него. Наблюдая, что граната отскочила от ветки в его сторону, рядовой Голиков отпрыгнул и укрылся в воронке от снаряда, рядом стоящий рядовой Смирнов отбежал на 7 метров в сторону и упал на землю, ногами к предполагаемому взрыву.

*Определите, будут ли поражены осколками гранаты рядовые, и через какое время произойдет разрыв гранаты после ее падения.*

## 40.02.02 Правоохранительная деятельность

(код и наименование специальности)

### МДК.01.02. Огневая подготовка

(код и наименование дисциплины)

#### БИЛЕТ № 19

#### Инструкция для обучающегося

Место выполнения:

Максимальное время выполнения задания: тестирование - 20 мин. + 30 минут – выполнение практического задания

При работе вы можете воспользоваться: нормативно-правовыми актами, конспектами лекций, специальной литературой по учебному предмету

#### Тестирование:

#### 1. Основными причинами этого неправомерного применения и использования табельного оружия являются:

- а) несоблюдение требований мер безопасности;
- б) недостаточный уровень знаний материальной части оружия;
- в) пресечения попытки завладения оружием сотрудника;
- г) отсутствие прочных навыков действий с оружием при его разряжении

#### 2. Внешняя баллистика изучает:

- а) явления, вызывающие движение пороховых газов;
- б) движение пули после прекращения действия на нее пороховых газов - при вылете пули из канала ствола;
- в) обязанности лиц, руководящих стрельбой и обслуживающих стрельбу;
- г) меры безопасности при обращении с оружием.

#### 3. Знания по устройству прицелов необходимы для того, чтобы:

- а) определять порядок создания мишенной обстановки, требования к ней и порядок показа мишеней;
- б) определять порядок, место и время выдачи боеприпасов;
- в) целесообразно и эффективно их использовать применительно к конкретному виду оружия;
- г) самостоятельно приводить оружие к нормальному бою.

#### 4. Выстрелом называется:

- а) регулируемый процесс перехода взрывчатого вещества из одного газообразного состояния в другое;
- б) выбрасывание пули (снаряда, мины и т.п.) из канала ствола оружия энергией газов, образующихся при сгорании порохового заряда;
- в) медленный процесс перехода взрывчатого вещества из твердого или жидкого состояния в газообразное;
- г) регулируемый процесс перехода взрывчатого вещества из твердого или жидкого состояния в газообразное.

#### 5. При стрельбе из автомата АК-74 скорость пули на дальность 400 м составляет:

- а) 250 м/с
- б) 335 м/с
- в) 543 м/с
- г) 668 м/с

#### 6. Стрелково-стендовые комплексы для стрельбы из гладкоствольного огнестрельного оружия должны иметь:

- а) пуленепробиваемые стены и потолок
  - б) пуленепробиваемые стены и поперечные перехваты поверху
- в зоны безопасности с внешним ограждением по периметру, исключаящие поражение каких-либо объектов за пределами данной территории

г) пулеулавливатели для стрельбы из соответствующих типов огнестрельного оружия с нарезным стволом

**7. В конструкции 9-мм пистолет Макарова использована схема:**

- а) гранатомета
- б) немецкого “Вальтера” ПП
- в) снайперской винтовки
- г) автомата Калашникова

**8. 7,62 мм снайперская винтовка Драгунова (СВД) достигает:**

- а) 10 прицельных выстрелов в минуту
- б) 15 прицельных выстрелов в минуту
- в) 20 прицельных выстрелов в минуту
- г) 30 прицельных выстрелов в минуту

**9. В задней части ствола гранатомет РПГ-7 расположено:**

- а) сопло для выброса пороховых газов
- б) рукоятка управления огнем
- в) затвор-кожух
- г) шептало с пружиной

**10. Ударно-спусковой механизм огнестрельного оружия предназначен для:**

- а) для нанесения удара по ударнику
- б) удержания курка на боевом и предохранительном взводе
- в) спуска курка с боевого взвод
- г) производства выстрела и перезаряжания пистолета

**Практическое задание**

Цель, высотой 160 см, движется от пулеметчика в сторону укрытия, до которого 700м.

*На каком расстоянии пулеметчик не сможет поразить бегущую цель до укрытия при установке прицела “5”, прицеливаясь в нижний край цели?*

**40.02.02 Правоохранительная деятельность**

(код и наименование специальности)

**МДК.01.02. Огневая подготовка**

(код и наименование дисциплины)

**БИЛЕТ № 20**

**Инструкция для обучающегося**

Место выполнения:

Максимальное время выполнения задания: тестирование - 20 мин. + 30 минут – выполнение практического задания

При работе вы можете воспользоваться: нормативно-правовыми актами, конспектами лекций, специальной литературой по учебному предмету

**Тестирование:**

**1. Темп стрельбы АК-74, выстрелов в минуту:**

- а) 450
- б) 600
- в) 750
- г) 800

**2. Разборка автомата может быть:**

- а) индивидуальная и коллективная
- б) неполная и полная
- в) частная и общая
- г) нет правильного ответа

**3. Прицельная дальность стрельбы гранатомета РПГ-7**

- а) 200 метров
- б) 300 метров
- в) 400 метров
- г) 500 метров

**4. Граната это боеприпас, предназначенный для:**

- а) поражения живой силы и военной техники противника осколками, ударной волной или кумулятивной струей
- б) борьбы с самоходными артиллерийскими установками и другими бронированными средствами
- в) уничтожения живой силы противника, находящегося в легких укрытиях, а также в сооружениях городского типа
- г) уничтожения дальних и неразличимых целей

**5. Положение мушки в прорези во время удара курка пистолета будет показывать:**

- а) правильно ли выбрана цель
- б) правильно ли произведена установка
- в) правильно ли произведен выстрел
- г) угол наклона туловища при стрельбе

**6. Наклон рукоятки 9-мм пистолет Макарова составляет:**

- а) 95 градусов
- б) 102 градуса
- в) 105 градусов
- г) 112 градусов

**7. Пистолет переносится:**

- а) в специальном контейнере
- б) в кожаной кобуре вместе с запасным магазином и протиркой
- в) в вещевом мешке либо кармане брюк
- г) на поясном ремне

**8. Калибр патронов АК-74 составляет, в миллиметрах:**



- а) 4,95 мм
- б) 5,15 мм
- в) 5,35 мм
- г) 5,45 мм

**9. По кратности применения гранатометы классифицируются:**

- а) одноразового и многократного действия
- б) ручные, винтовочные (ружейные) и станковые
- в) противотанковые и противопехотные
- г) гладкоствольные, нарезные, с разъемными и складывающимися стволами

**10. Затаивание дыхания при скоростной стрельбе из пистолета лучше производить:**

- а) на выдохе
- б) при нажатии на спусковой крючок
- в) при развороте туловища на 45 градусов
- г) на вдохе

**Практическое задание**

Пулеметчик, определив цель, на расстоянии 400 метров открывает огонь на поражение; поднявшийся боковой, умеренный ветер (под углом до 90°) требует учитывать определенные поправки на ветер.

*Какие поправки на боковой ветер учитывает пулеметчик, если ему не позволяет время внести поправки в прицел?*

**ФОНД ОЦЕНОЧНЫХ СРЕДСТВ**

**ПО МДК.01.03. НАЧАЛЬНАЯ ПРОФЕССИОНАЛЬНАЯ ПОДГОТОВКА  
И ВВЕДЕНИЕ В СПЕЦИАЛЬНОСТЬ**

# 1. Оценочные средства для текущего контроля

## 4.1. Тесты письменные

**1. Инструкция по выполнению:** Тест включает 20 вопросов, для каждого из которых представлено несколько вариантов ответов. Вам необходимо внимательно прочитать вопрос, выбрать правильный с Вашей точки зрения ответ, в тестовой форме указать номер правильного ответа напротив номера соответствующего вопроса.  
Время выполнения – 40 минут.

### 2. Банк тестов

#### Раздел 4. Правоохранительные органы

##### Вариант 1

###### 1. Правоохранительная деятельность – это:

- а) урегулированная правом деятельность специально уполномоченных государственных органов по принудительному обеспечению правового порядка, на основе соблюдения интересов личности, общества и государства
- б) это совокупность правовых норм, регулирующих вопросы уголовной ответственности и наказания
- в) это совокупность норм ряда отраслей права, в которых закреплено устройство судебных и правоохранительных органов
- г) это совокупность приемов, способов и средств посредством которых осуществляется оперативно-розыскная деятельность

###### 2. К признакам правоохранительной деятельности не относится следующий:

- а) это вид государственной деятельности по обеспечению правового порядка
- б) данный вид деятельности осуществляется специально уполномоченными государственными органами
- в) этот вид государственной деятельности имеет принудительный характер деятельности по обеспечению правового порядка
- в) свою деятельность государственные органы осуществляют исключительно на основе обеспечения интересов государства, но не общества

###### 3. Правоохранительные органы – это:

- а) государственные органы, наделенные правами и обязанностями по осуществлению правоохраны
- б) органы местного самоуправления, наделенные правами и обязанностями по осуществлению правоохраны
- в) законодательные (представительные) органы, отвечающие за формирование правовой базы правоохраны
- г) органы обеспечения социалистической законности

###### 4. К признаки правоохранительных органов не относится:

- а) права и обязанности правоохранительных органов урегулированы нормами права
- б) каждый правоохранительный орган осуществляет свою деятельность путем проведения специфических действий
- в) диспозитивный характер специфических действий правоохранительных органов, основанный на равноправии сторон и автономии их воли

г) определенная процессуальная форма осуществления специфических действий правоохранительных органов

**5. К функциям правоохранительной деятельности не относится:**

- а) охрана и защита прав и свобод личности, общества, государства от противоправных посягательств
- б) охрана законности и правопорядка
- в) борьба с преступностью
- г) пополнение государственного бюджета за счет конфискации

**6. К задачам правоохранительной деятельности не относится:**

- а) защита прав и свобод граждан
- б) защита государственной, общественной и частной собственности
- в) выявление и предупреждение правонарушений и преступлений
- г) обеспечение господства диктатуры пролетариата

**7. Принцип разделения властей закреплен:**

- а) в Конституции Российской Федерации
- б) в ФКЗ «О Конституционном Суде Российской Федерации»
- в) в Уголовно-процессуальном кодексе Российской Федерации
- г) в Указе Президента РФ «О системе и структуре федеральных органов исполнительной власти»

**8. Принцип разделения властей обуславливает существование трех ветвей государственной власти, среди которых нет:**

- а) законодательной
- б) исполнительной
- в) судебной
- г) президентской

**9. Судебная власть – это:**

- а) вид государственной деятельности, который осуществляется самостоятельно независимым специальным государственным органом – судом, который рассматривает и разрешает дела, посредством конституционного, гражданского, уголовного, административного и арбитражного судопроизводства
- б) это совокупность судебных органов, осуществляющих судебную власть на территории РФ, в соответствии с Конституцией РФ, ФКЗ «О судебной системе РФ» и другими нормативными актами
- в) суд (соответствующее подразделение суда), осуществляющий в пределах своей юрисдикции рассмотрение конкретных дел по существу либо проверку законности и обоснованности вынесенных нижестоящим судом судебных решений
- г) это единая централизованная система федеральных органов, которые уполномочены, от имени государства, осуществлять надзор за соблюдением и исполнением законов на территории РФ и иные функции в соответствии с законодательством РФ

**10. Судебная система – это:**

- а) вид государственной деятельности, который осуществляется самостоятельно независимым специальным государственным органом – судом, который рассматривает и разрешает дела, посредством конституционного, гражданского, уголовного, административного и арбитражного судопроизводства

б) это совокупность судебных органов, осуществляющих судебную власть на территории РФ, в соответствии с Конституцией РФ, ФКЗ «О судебной системе РФ» и другими нормативными актами

в) суд (соответствующее подразделение суда), осуществляющий в пределах своей юрисдикции рассмотрение конкретных дел по существу либо проверку законности и обоснованности вынесенных нижестоящим судом судебных решений

г) это единая централизованная система федеральных органов, которые уполномочены, от имени государства, осуществлять надзор за соблюдением и исполнением законов на территории РФ и иные функции в соответствии с законодательством РФ

#### **11. Судебная инстанция – это:**

а) вид государственной деятельности, который осуществляется самостоятельно независимым специальным государственным органом – судом, который рассматривает и разрешает дела, посредством конституционного, гражданского, уголовного, административного и арбитражного судопроизводства

б) это совокупность судебных органов, осуществляющих судебную власть на территории РФ, в соответствии с Конституцией РФ, ФКЗ «О судебной системе РФ» и другими нормативными актами

в) суд (соответствующее подразделение суда), осуществляющий в пределах своей юрисдикции рассмотрение конкретных дел по существу либо проверку законности и обоснованности вынесенных нижестоящим судом судебных решений

г) это единая централизованная система федеральных органов, которые уполномочены, от имени государства, осуществлять надзор за соблюдением и исполнением законов на территории РФ и иные функции в соответствии с законодательством РФ

#### **12. Апелляционная инстанция – это:**

а) суд, рассматривающий дела по жалобам и представлениям на не вступившие в законную силу решения суда

б) суд, рассматривающий дела по жалобам и представлениям на вступившие в законную силу решения нижестоящих судов

в) суд, рассматривающий в порядке надзора уголовные дела по жалобам и представлениям на вступившие в законную силу решения, приговоры, определения и постановления судов

г) это единая централизованная система федеральных органов, которые уполномочены, от имени государства, осуществлять надзор за соблюдением и исполнением законов на территории РФ и иные функции в соответствии с законодательством РФ

#### **13. Кассационная инстанция – это:**

а) суд, рассматривающий дела по жалобам и представлениям на не вступившие в законную силу решения суда

б) суд, рассматривающий дела по жалобам и представлениям на вступившие в законную силу решения нижестоящих судов

в) суд, рассматривающий в порядке надзора уголовные дела по жалобам и представлениям на вступившие в законную силу решения, приговоры, определения и постановления судов

г) это единая централизованная система федеральных органов, которые уполномочены, от имени государства, осуществлять надзор за соблюдением и исполнением законов на территории РФ и иные функции в соответствии с законодательством РФ

#### **14. Надзорная инстанция – это:**

а) суд, рассматривающий дела по жалобам и представлениям на не вступившие в законную силу решения суда

б) суд, рассматривающий дела по жалобам и представлениям на вступившие в законную силу решения нижестоящих судов

- в) суд, рассматривающий в порядке надзора уголовные дела по жалобам и представлениям на вступившие в законную силу решения, приговоры, определения и постановления судов
- г) это единая централизованная система федеральных органов, которые уполномочены, от имени государства, осуществлять надзор за соблюдением и исполнением законов на территории РФ и иные функции в соответствии с законодательством РФ

**15. Правосудие – это:**

- а) часть судопроизводства, состоящая в осуществлении правоприменительной деятельности судов
- б) пересмотр вышестоящей судебной инстанцией решений нижестоящего суда лишь по юридическим основаниям
- в) пересмотр дел по существу, т.е. как по юридическим, так и по фактическим основаниям, но в пределах жалоб, поданных сторонами
- г) рассмотрение в порядке надзора уголовных дел по жалобам и представлениям на вступившие в законную силу решения, приговоры, определения и постановления судов

**16. Апелляция – это:**

- а) часть судопроизводства, состоящая в осуществлении правоприменительной деятельности судов
- б) пересмотр вышестоящей судебной инстанцией решений нижестоящего суда лишь по юридическим основаниям
- в) пересмотр дел по существу, т.е. как по юридическим, так и по фактическим основаниям, но в пределах жалоб, поданных сторонами
- г) рассмотрение в порядке надзора уголовных дел по жалобам и представлениям на вступившие в законную силу решения, приговоры, определения и постановления судов

**17. Кассация – это:**

- а) часть судопроизводства, состоящая в осуществлении правоприменительной деятельности судов
- б) пересмотр вышестоящей судебной инстанцией решений нижестоящего суда лишь по юридическим основаниям
- в) пересмотр дел по существу, т.е. как по юридическим, так и по фактическим основаниям, но в пределах жалоб, поданных сторонами
- г) рассмотрение в порядке надзора уголовных дел по жалобам и представлениям на вступившие в законную силу решения, приговоры, определения и постановления судов

**18. У правосудия нет такого свойства как:**

- а) осуществление правосудия только судом
- б) рассмотрение дел в определенной форме
- в) отправление правосудия способами, определенными законодательством
- г) презумпция виновности подсудимого

**19. Принципы правосудия – это:**

- а) правовые предписания высшей юридической силы, закрепленные в действующем законодательстве, определяющие организацию и деятельность судебных органов
- б) часть судопроизводства, состоящая в осуществлении правоприменительной деятельности судов
- в) это основополагающие положения, которые закрепляют назначение и основные направления деятельности прокуратуры, а также определяют задачи и полномочия прокуроров
- г) пересмотр вышестоящей судебной инстанцией решений нижестоящего суда лишь по юридическим основаниям

**20. Принципы правосудия носят объективный характер, то есть:**

- а) отражают наиболее общие закономерности организации судебных органов
- б) обязательны для соблюдения всеми судами, а также лицами, участвующими в судебном разбирательстве
- в) в них закрепляются основные направления организации судебных органов и их деятельности
- г) все принципы правосудия закреплены в законе

**Вариант 2**

**1. Принципы правосудия являются руководящими положениями, то есть:**

- а) отражают наиболее общие закономерности организации судебных органов
- б) обязательны для соблюдения всеми судами, а также лицами, участвующими в судебном разбирательстве
- в) в них закрепляются основные направления организации судебных органов и их деятельности
- г) все принципы правосудия закреплены в законе

**2. Принципы правосудия носят общий характер, то есть:**

- а) отражают наиболее общие закономерности организации судебных органов
- б) обязательны для соблюдения всеми судами, а также лицами, участвующими в судебном разбирательстве
- в) в них закрепляются основные направления организации судебных органов и их деятельности
- г) все принципы правосудия закреплены в законе

**3. Правосудие во всех судах Российской Федерации осуществляется в точном соответствии с законодательством. Это содержание:**

- а) принципа законности
- б) принципа осуществления правосудия только судом
- в) принципа независимости судей
- г) принципа осуществления правосудия на началах равенства всех перед законом и судом

**4. Никто, кроме судов в лице судей, присяжных, арбитражных заседателей, не вправе принимать на себя осуществление правосудия. Это содержание:**

- а) принципа законности
- б) принципа осуществления правосудия только судом
- в) принципа независимости судей
- г) принципа осуществления правосудия на началах равенства всех перед законом и судом

**5. Судьи подчиняются только Конституции Российской Федерации и закону, в своей деятельности по осуществлению правосудия они никому не подотчетны. Это содержание:**

- а) принципа законности
- б) принципа осуществления правосудия только судом
- в) принципа независимости судей
- г) принципа осуществления правосудия на началах равенства всех перед законом и судом

**6. Государство гарантирует равенство прав и свобод человека независимо от пола, расы, национальности, языка, происхождения, имущественного и должностного**

**положения, места жительства, отношения к религии, убеждений, принадлежности к общественным объединениям. Это содержание:**

- а) принципа законности
- б) принципа осуществления правосудия только судом
- в) принципа независимости судей
- г) принципа осуществления правосудия на началах равенства всех перед законом и судом

**7. Никто не может быть лишен права на рассмотрение его дела в том суде и тем судьей, к подсудности которых оно отнесено законом. Это содержание:**

- а) принципа обеспечения каждому гражданину судебной защиты его прав и свобод
- б) принципа презумпции невиновности
- в) принципа обеспечения подсудимому права на защиту
- г) принципа состязательности и равноправия сторон

**8. Каждый обвиняемый в совершении преступления считается невиновным, пока его виновность не будет доказана в установленном федеральным законом порядке и установлена вступившим в силу приговором суда. Это содержание:**

- а) принципа обеспечения каждому гражданину судебной защиты его прав и свобод
- б) принципа презумпции невиновности
- в) принципа обеспечения подсудимому права на защиту
- г) принципа состязательности и равноправия сторон

**9. Каждый имеет право на получение квалифицированной юридической помощи, в том числе и бесплатно, в случаях, установленных законом. Это содержание:**

- а) принципа обеспечения каждому гражданину судебной защиты его прав и свобод
- б) принципа презумпции невиновности
- в) принципа обеспечения подсудимому права на защиту
- г) принципа состязательности и равноправия сторон

**10. Стороны наделяются равными процессуальными правами по предоставлению доказательств, заявлению ходатайств, обжалованию действий и решений суда. Это содержание:**

- а) принципа обеспечения каждому гражданину судебной защиты его прав и свобод
- б) принципа презумпции невиновности
- в) принципа обеспечения подсудимому права на защиту
- г) принципа состязательности и равноправия сторон

**11. Разбирательство во всех судах открытое, при слушании уголовных, гражданских и арбитражных дел доступ в зал свободен. Это содержание:**

- а) принципа гласности судопроизводства
- б) принципа национального языка судопроизводства
- в) принципа участия граждан в осуществлении правосудия
- г) принципа охраны чести и достоинства личности

**12. Каждый гражданин Российской Федерации имеет право пользоваться родным языком, русский язык признается государственным языком на всей территории Российской Федерации. Это содержание:**

- а) принципа гласности судопроизводства
- б) принципа национального языка судопроизводства
- в) принципа участия граждан в осуществлении правосудия
- г) принципа охраны чести и достоинства личности



**13. Граждане Российской Федерации имеют право участвовать в отправлении правоприменительной деятельности судов. Это содержание:**

- а) принципа гласности судопроизводства
- б) принципа национального языка судопроизводства
- в) принципа участия граждан в осуществлении правосудия
- г) принципа охраны чести и достоинства личности

**14. Права и свободы человека - высшая ценность, а признание, соблюдение и защита прав и свобод человека и гражданина - обязанность государства. Это содержание:**

- а) принципа гласности судопроизводства
- б) принципа национального языка судопроизводства
- в) принципа участия граждан в осуществлении правосудия
- г) принципа охраны чести и достоинства личности

**15. Судья в РФ – это:**

- а) государственное должностное лицо, уполномоченное в соответствии с законом осуществлять правосудие на профессиональной основе
- б) лицо, профессией которого является оказание квалифицированной юридической помощи физическим лицам за материальное вознаграждение
- в) специалист, приглашаемый или нанимаемый за вознаграждение для выдачи квалифицированного заключения или суждения
- г) специалист, занимающийся переводом, то есть созданием письменного или устного текста на определенном языке, эквивалентного письменному или устному тексту на другом языке

**16. Возрастной и образовательный цензы для судей в первую очередь закреплены:**

- а) в Конституции РФ
- б) в определении Конституционного Суда РФ
- в) в Постановлении Пленума Верховного Суда РФ
- г) ФЗ РФ "Об органах судейского сообщества в Российской Федерации"

**17. К человеку, претендующему стать судьей, предъявляется ряд требований. Среди них нет следующего требования:**

- а) должен быть мужского пола
- б) должен быть гражданином РФ
- в) должен иметь высшее юридическое образование
- г) должен сдать квалификационный экзамен

**18. Какой гарантии независимости судей не предусмотрено в законодательстве:**

- а) запрет, под угрозой ответственности, чьего бы то ни было вмешательства в деятельность по осуществлению правосудия
- б) неприкосновенность судей
- в) предоставление судье за счет государства материального и социального обеспечения
- г) право на досрочный выход на пенсию за выслугу лет после пяти лет работы

**19. Основанием для приостановления полномочий не является:**

- а) признание судьи безвестно отсутствующим решением суда, вступившим в законную силу;
- б) согласие квалификационной коллегии судей на привлечение судьи к уголовной ответственности или заключение его под стражу;
- в) участие судьи в предвыборной кампании в качестве кандидата в состав органа законодательной (представительной) власти, а также его избрание в состав этого органа

г) устройство судьи на работу преподавателя в образовательное учреждение

**20. Не является основанием для лишения судьи права осуществлять свои полномочия:**

- а) письменное заявление судьи об отставке
- б) неспособность по состоянию здоровья или по иным уважительным причинам осуществлять полномочия судьи
- в) письменное заявление судьи о прекращении его полномочий в связи с переходом на другую работу или по иным причинам
- г) научная деятельность судьи

### **Вариант 3**

**1. Судья может:**

- а) заниматься розничной торговлей
- б) сниматься в творческом кино
- в) работать по совместительству адвокатом
- г) вести деятельность риэлтора

**2. Судья не может заниматься:**

- а) научной деятельностью
- б) творческой деятельностью
- в) педагогической деятельностью
- г) предпринимательской деятельностью

**3. Уголовное дело в отношении судьи может быть возбуждено только:**

- а) Президентом РФ
- б) Генеральным прокурором РФ
- в) Председателем Верховного Суда РФ
- г) может быть возбуждено всеми указанными лицами

**4. Неприкосновенность судьи. Что из указанного не является правдой:**

- а) судья не может быть привлечен к дисциплинарной и административной ответственности
- б) судья не может быть задержан и принудительно доставлен в какой-либо орган в порядке производства дел об административных правонарушениях
- в) неприкосновенностью обладает не только судья, но и его жилище, имущество
- г) уголовное дело в отношении судьи может быть возбуждено только Президентом РФ

**5. В какой главе Конституции РФ закреплены положения о прокуратуре:**

- а) в главе, посвященной основам конституционного строя РФ
- б) в главе, посвященной правам и свободам человека и гражданина
- в) в отдельной главе «Прокуратура»
- г) в главе «Судебная власть и прокуратура»

**6. Какие вопросы не отражены в ФЗ «О прокуратуре Российской Федерации»:**

- а) функции и направления деятельности прокуроров
- б) предмет и пределы надзора
- в) полномочия прокурорских работников
- г) экзекватура и ресторация

**7. Оперативно-розыскная деятельность — это:**

- а) вид деятельности, осуществляемой гласно и негласно подразделениями государственных органов посредством проведения оперативно-розыскных мероприятий в целях защиты жизни, здоровья, прав и свобод человека и гражданина, собственности, обеспечения безопасности общества и государства от преступных посягательств
- б) самостоятельная стадия уголовного процесса, представляющая собой строго регламентированную уголовно – процессуальным законом совокупность следственных действий по собиранию, закреплению и оценке доказательств, преследующая цель воссоздания истинной картины преступления
- в) часть судопроизводства, состоящая в осуществлении правоприменительной деятельности судов
- г) это исследование возникновения и современное устройство системы государственных органов, уполномоченных законодательством для осуществления правоохранительной деятельности

**8. К задачам оперативно-розыскной деятельности не относится:**

- а) добывание информации о событиях или действиях, создающих угрозу государственной, военной экономической, экологической безопасности
- б) выявление и установление лиц, подготавливающих, совершающих или совершивших преступление
- в) розыск лиц без вести пропавших, а также скрывающихся от органов дознания, следствия и суда, уклоняющихся от уголовного наказания
- г) добывание на возмездных началах информации о личной жизни тех или иных людей

**9. Принципом оперативно-розыскной деятельности не является:**

- а) законность;
- б) полная открытость перед общественностью и СМИ
- в) уважение и соблюдение прав и свобод человека и гражданина;
- г) сочетание гласных и негласных методов и средств

**10. Органы, осуществляющие оперативно-розыскную деятельность не могут проводить следующее мероприятие:**

- а) оперативное внедрение
- б) обследование помещений, сооружений, зданий, транспортных средств
- в) оперативный эксперимент
- г) задерживать судью за совершение административного правонарушения

**11. Министерство внутренних дел Российской Федерации (МВД России) является:**

- а) федеральным органом исполнительной власти, осуществляющим функции по выработке и реализации государственной политики и нормативно-правовому регулированию в сфере внутренних дел
- б) органом местного самоуправления, осуществляющим функции по выработке и реализации государственной политики и нормативно-правовому регулированию в сфере внутренних дел
- в) федеральным органом исполнительной власти, осуществляющим функции по проведению оперативно-розыскных мероприятий
- г) федеральным органом исполнительной власти, осуществляющим функции по контролю за оборотом наркотиков

**12. Министерство внутренних дел Российской Федерации в своей деятельности обязано руководствоваться нормативно-правовыми актами. Определи среди них подзаконный нормативно-правовой акт:**

- а) Конституция Российской Федерации

- б) федеральный закон
- в) акты Президента Российской Федерации
- г) федеральный конституционный закон

**13. К задачам МВД России не относится:**

- а) обеспечение защиты жизни, здоровья, прав и свобод граждан Российской Федерации
- б) управление органами внутренних дел Российской Федерации
- в) нормативно-правовое регулирование в сфере внутренних дел
- г) поддержание государственного обвинения в судах общей юрисдикции

**14. К административно-правовой деятельности МВД относится:**

- а) лицензионно-разрешительная деятельность
- б) предупреждение и раскрытие преступлений
- в) производство предварительного расследования
- г) оперативно-розыскная и экспертно-криминалистическая деятельность

**15. К деятельности МВД по борьбе с преступностью относится:**

- а) производство по делам об административных правонарушениях
- б) обеспечение безопасности дорожного движения
- в) лицензионно-разрешительная деятельность
- г) оперативно-розыскная и экспертно-криминалистическая деятельность

**16. К территориальным органам Министерства внутренних дел Российской Федерации на окружном уровне относятся:**

- а) главные управления Министерства внутренних дел Российской Федерации по федеральным округам
- б) центры специального назначения Министерства внутренних дел Российской Федерации
- в) министерства внутренних дел по республикам
- г) отделы Министерства внутренних дел Российской Федерации по городам и иным муниципальным образованиям

**17. К территориальным органам Министерства внутренних дел Российской Федерации на межрегиональном уровне относятся:**

- а) главные управления Министерства внутренних дел Российской Федерации по федеральным округам
- б) центры специального назначения Министерства внутренних дел Российской Федерации
- в) министерства внутренних дел по республикам
- г) отделы Министерства внутренних дел Российской Федерации по городам и иным муниципальным образованиям

**18. К территориальным органам Министерства внутренних дел Российской Федерации на региональном уровне относятся:**

- а) главные управления Министерства внутренних дел Российской Федерации по федеральным округам
- б) центры специального назначения Министерства внутренних дел Российской Федерации
- в) министерства внутренних дел по республикам
- г) отделы Министерства внутренних дел Российской Федерации по городам и иным муниципальным образованиям

**19. МВД России возглавляет:**

- а) Председатель Следственного комитета
- б) Генеральный прокурор

- в) Министр внутренних дел
- г) Председатель Верховного Суда

### 20. Полиция – это:

- а) система государственных органов исполнительной власти, призванных защищать жизнь, здоровье, права и свободы граждан и их собственность, интересы общества и государства от преступных и противоправных посягательств
- б) вид деятельности, осуществляемой гласно и негласно подразделениями государственных органов посредством проведения оперативно-розыскных мероприятий в целях защиты жизни, здоровья, прав и свобод человека и гражданина
- в) это совокупность судебных органов, осуществляющих судебную власть на территории РФ, в соответствии с Конституцией РФ, ФКЗ «О судебной системе РФ» и другими нормативными актами
- г) единая централизованная система федеральных органов, которые уполномочены, от имени государства, осуществлять надзор за соблюдением и исполнением законов на территории РФ и иные функции в соответствии с законодательством РФ

### 3. Критерии оценки:

$$K = (\text{количество верных ответов}) / (\text{общее количество ответов}) * 100$$

Коэффициент	Количество верных ответов	Оценка
1-0,9	20 – 18	5 (отлично)
0,71-0,89	17 – 15	4 (хорошо)
0,6-0,7	11 - 14	3 (удовлетворительно)
0-0,69	0 - 10	2 (неудовлетворительно)

## Раздел 12. Основы первой помощи

**1. Инструкция по выполнению:** Тест включает 50 вопросов, для каждого из которых представлено несколько вариантов ответов. Вам необходимо внимательно прочитать вопрос, выбрать правильный с Вашей точки зрения ответ, в тестовой форме указать номер правильного ответа напротив номера соответствующего вопроса.  
Время выполнения – 30 минут.

### 2. Банк тестов

#### 1. Катастрофа – это:

- а) авария с человеческими жертвами;
- б) авария с разрушением или уничтожением объектов и других материальных ценностей;
- в) авария с человеческими жертвами, с разрушением или уничтожением объектов и других материальных ценностей, нанесением ущерба окружающей среде;
- г) авария с нанесением ущерба окружающей среде.

#### 2. В мероприятия по оценке обстановки и обеспечению безопасных условий для оказания первой помощи не входит:

- а) определение угрожающих факторов для жизни и здоровья пострадавшего;
- б) устранение угрожающих факторов для жизни и здоровья;
- в) введение противостолбнячной сыворотки;
- г) прекращение действия повреждающих факторов на пострадавшего.

**3. В мероприятия по проведению сердечно-легочной реанимации на этапе оказания первой помощи не входит:**

- а) выполнение закрытого массажа сердца;
- б) искусственное дыхание "Рот ко рту" или "Рот к носу";
- в) искусственное дыхание с использованием устройства для вентиляции легких;
- г) укладка пациента на мягкую поверхность.

**4. В мероприятия по временной остановке наружного кровотечения не входит:**

- а) ушивание сосуда в ране;
- б) пальцевое прижатие артерии;
- в) наложение жгута;
- г) максимальное сгибание конечности в суставе.

**5. Что означает метод Хаймлика:**

- а) определения пульсации на бедренной артерии;
- б) проведении толчков в живот с целью удаления инородного тела из дыхательных путей;
- в) определения пульсации на сонной артерии.

**6. Глубина толчков на грудину при проведении непрямого массажа сердца взрослому:**

- а) 3-4 см;
- б) 4-5 см;
- в) 1-2 см;
- г) до 7 см.

**7. Соотношение толчков на грудину и ИВЛ при проведении сердечно-легочной реанимации:**

- а) 5:2;
- б) 15:2;
- в) 10:2;
- г) 30:2. 82

**8. Сколько содержится кислорода во вдыхаемом воздухе:**

- а) 21%;
- б) 19%;
- в) 30 %;
- г) 10 %.

**9. Признаки остановки сердца:**

- а) бессознательное состояние;
- б) отсутствие дыхания;
- в) отсутствие пульса на магистральных сосудах;
- г) все верно.

**10. К признакам инсульта относится:**

- а) внезапная слабость и онемение лица, руки или ноги, обычно с одной стороны;
- б) затруднения с речью или ее пониманием;
- в) внезапная сильная головная боль;
- г) бессознательное состояние;
- д) все верно.

**11. Ожоги, для которых характерны покраснения, припухлость кожи и сильная боль, относится:**

- а) I степень;
- б) II степень;
- в) III а степень;
- г) III б степень.

**12. Признаки шока:**

- а) бледная, холодная и влажная кожа, слабость;
- б) учащенное дыхание;
- в) слабый учащенный пульс;
- г) спутанность сознания;
- д) все верно.

**13. При какой силе тока возникает остановка дыхания:**

- а) 20-25 мА;
- б) 10-15 мА;
- в) 5-10 мА;
- г) более 30 мА.

**14. Первая помощь при кровотечении органов брюшной полости включает все, кроме:**

- а) осторожно положите пострадавшего на спину;
- б) удалите одежду вокруг раны;
- в) наложите на открытую рану стерильную повязку;
- г) при выходе внутренних органов из раны наружу вправьте их обратно в брюшную полость.

**15. Для венозного кровотечения характерно:**

- а) быстрое и обильное кровотечение;
- б) ярко красный цвет крови;
- в) кровотечение под более высоким давлением;
- г) кровь ровно вытекает из раны, а не фонтаном, темно красного или бордового цвета.

**3. Критерии оценки:**

$$K = (\text{количество верных ответов}) / (\text{общее количество ответов}) * 100$$

Коэффициент	Количество верных ответов	Оценка
1-0,9	15 - 14	5 (отлично)
0,71-0,89	13 - 11	4 (хорошо)
0,6-0,7	10 - 8	3 (удовлетворительно)
0-0,69	0 - 7	2 (неудовлетворительно)

Эталоны ответов

- 1. в
- 2. в
- 3. г
- 4. а
- 5. б
- 6. б
- 7. г
- 8. а

- 9. г
- 10. д
- 11. а
- 12. д
- 13. а
- 14. г
- 15. г

## **4.2 Вопросы для опроса (устного)**

**1. Описание:** на устный опрос по теме отводится 15 – 20 минут. При опросе обучающийся может воспользоваться самостоятельно подготовленным конспектом по соответствующей теме (если подготовка конспекта входила в самостоятельную работу)

### **2. Вопросы для устного опроса:**

#### **Раздел 1. Основные правовые понятия**

##### **Тема 1.1 Право: понятие и основные признака**

Право как основное понятие правоведения. Объективное и субъективное право. Признаки объективного права.

Социальное назначение права.

Функции права.

##### **Тема 1.2 Характеристика норм права**

Понятие нормы права. Признаки норм права.

Структура нормы права.

Классификация правовых норм по различным основаниям.

Соотношение нормы права и статьи нормативно-правового акта.

##### **Тема 1.3 Понятие правоотношения**

Понятие правоотношения. Признаки правоотношения.

Классификация правоотношений.

Элементы правоотношений.

##### **Тема 1.4 Источники и система права**

Понятие источника права.

Виды источников (форм) права.

Понятие системы права. Элементы системы права.

Публичное права. Частное право.

##### **Тема 1.5 Законность и правопорядок**

Понятие законности. Структура законности. Принципы законности.

Понятие правопорядка. Общественный порядок.

##### **Тема 1.6 Правонарушение и юридическая ответственность**

Противоправное поведения и правонарушение.

Формы правонарушения.

Понятие юридической квалификации.



Виды правонарушений: преступления и проступки.  
Понятие юридической ответственности. Признаки юридической ответственности.  
Принципы юридической ответственности.

## **Раздел 2. Личность юриста**

### **Тема 2.1 Понятие юридической профессии и структура личности юриста**

Понятие юридической профессии.  
Структура личности юриста.  
Качества личности юриста.

### **Тема 2.2 Профессиональное правосознание и профессиональная этика юриста**

Понятие правосознания.  
Виды правосознания.  
Функции профессионального правосознания юриста.  
Структура правосознания.  
Соотношение этики и морали.  
Понятия профессиональной этики юриста. Признаки этических норм в деятельности юриста.  
Принципы профессиональной этики юриста. Кодексы профессиональной юридической деятельности в РФ.

## **Раздел 3. Психология профессионального общения**

### **Тема 3.1 Содержание и стадии профессионального общения**

Общение. Структура общения. Виды общения. Особенности доверительного общения.  
Понятие и признаки профессионального общения.  
Коммуникативная сторона общения. Вербальное и невербальное общение. Приемы делового общения. Техника постановки вопросов. Виды вопросов. Аргументация и ее методы. Система невербальных средств общения.  
Восприятие: идентификация, рефлексия, стереотипизация.  
Интерактивная сторона профессионального общения. Взаимодействие. Роли в профессиональном взаимодействии. Кооперативное взаимодействие. Конкуренция.  
Конфликт. Типовые модели поведения в конфликтной ситуации.  
Стадии профессионального общения.

## **Раздел 4. Правоохранительные органы РФ**

### **Тема 4.1 Понятие и характеристика правоохранительной деятельности**

Правоохранительные органы. Задачи правоохранительных органов. Государственные правоохранительные органы. Специальные черты деятельности правоохранительных органов. Функции правоохранительных органов.  
Понятие правоохранительной деятельности. Признаки правоохранительной деятельности.  
Формы правоохранительной деятельности.

### **Тема 4.2 Правовые основы деятельности органов внутренних дел**

Понятие органов внутренних дел. Задачи органов внутренних дел. Правовая основа деятельности органов внутренних дел.  
МВД России: структура и компетенция.  
Основные направления деятельности полиции. Основные принципы организации полиции.  
Принципы деятельности полиции. Обязанности полиции. Права полиции.

### **Тема 4.3 Судебная система РФ**

Понятие судебной власти. Виды судопроизводства.

Формы осуществления судебной власти.

Признаки судебной власти.

Судебная система РФ: понятие и структура.

Конституционный Суд РФ. Суды общей юрисдикции. Верховный Суд РФ. Районные суды.

Военные суды.

Суды субъектов РФ.

Арбитражная юстиция.

Демократические принципы правосудия.

Звено судебной системы: понятие и виды.

Судебная инстанция и ее виды.

### **Тема 4.4 Правовой статус сотрудника правоохранительных органов**

Понятие и содержание правового статуса сотрудника правоохранительных органов

## **Раздел 5. Основы административного права и административного процесса**

### **Тема 5.1 Понятие, предмет и структура административного права**

Предмет административного права. Виды административно-правовых отношений.

Источники административного права. Функции административного права.

Средства административно-правового регулирования: предписание, запрет, дозволение.

Система административного права. Структура КоАП РФ, виды административно-правовых институтов: позитивные и охранительные.

Действие административного закона. Обратная сила закона.

### **Тема 5.2 Административное правонарушение и административная ответственность**

Понятие административного правонарушения. Состав административного правонарушения. Квалификация административных правонарушений.

Понятие и признаки административной ответственности. Структура административной ответственности. Основания административной ответственности. Обстоятельства, исключающие административную ответственность.

Система административных наказаний.

### **Тема 5.3 Основы административного процесса**

Административно-процессуальное право и его особенности. Предмет административного права.

Понятие административного процесса. Принципы административного процесса. Субъекты административного производства. Структура административного процесса. Стадии административного процесса.

Административное право по обращениям граждан.

## **Раздел 6. Основы уголовного права**

### **Тема 6.1 Уголовный закон**

Понятие и предмет уголовного права. Источники уголовного права. Система уголовного права. Задачи уголовного права. Принципы уголовного права.

Действие Уголовного закона во времени, пространстве и по кругу лиц. Обратная сила Уголовного закона.

### **Тема 6.2 Уголовная ответственность и преступление**

Понятие и основание уголовной ответственности. Понятие и признаки преступления. Отличие преступления от малозначительного деяния. Категории преступлений.

Понятие и элементы состава преступления. Объект преступления и его виды. Факультативные признаки объекта преступления. Объективная сторона состава преступления. Факультативные признаки объективной стороны состава преступления. Субъект преступления. Критерии невменяемости. Субъективная сторона состава преступления. Формы вины. Факультативные признаки субъективной стороны состава преступления.

### **Тема 6.3 Стадии совершения преступления. Соучастие в преступлении.**

#### **Множественность преступлений**

Стадии преступления. Оконченное преступление. Неоконченное преступление: приготовление и покушение.

Понятие соучастия и его признаки. Виды соучастников. Формы соучастия.

Понятие и формы множественности. Совокупность преступлений. Рецидив преступлений.

### **Тема 6.4 Обстоятельства, исключающие преступность деяния**

Понятие обстоятельств, исключающих преступность деяния. Краткая характеристика обстоятельств, исключающих преступность деяния.

### **Тема 6.5 Наказание**

Понятие уголовного наказания и его признаки. Цели наказания. Виды наказаний.

Система наказаний. Краткая характеристика наказаний. Обстоятельства, смягчающие и отягчающие наказание.

Правила исчисления наказаний. Условное осуждение. Освобождение от уголовной ответственности и наказания. Амнистия. Помилование. Судимость.

Особенности уголовной ответственности и наказания несовершеннолетних.

### **Тема 6.6 Иные меры уголовно-правового характера**

Понятие и виды иных мер уголовно-правового характера.

Принудительные меры медицинского характера. Принудительные меры воспитательного воздействия. Конфискация имущества. Судебный штраф.

## **Раздел 7. Основы уголовного процесса**

### **Тема 7.1 Понятие уголовного судопроизводства**

Источники уголовного процесса.

Понятие уголовного судопроизводства. Стадии уголовного процесса и их краткая характеристика. Принципы уголовного процесса.

### **Тема 7.2 Участники уголовного судопроизводства**

Понятие участников уголовного судопроизводства.

Суд.

Участники уголовного судопроизводства со стороны обвинения.

Участники уголовного судопроизводства со стороны защиты.

### **Тема 7.3 Доказательства и доказывание**

Понятие и виды доказательств.

Процесс процессуального доказывания.

### **Тема 7.4 Правила составления протоколов следственных действий**

Виды следственных действий. Протоколирование следственных действий.  
Общие правила составления протоколов следственных действий.

## **Раздел 8. Основы криминалистики**

### **Тема 8.1 Общие положения криминалистики**

Понятие криминалистики. Объект криминалистики. Предмет криминалистики. Общие и частные задачи криминалистики. Система криминалистики. Криминалистическая техника. Криминалистическая тактика. Криминалистическая методика. Криминалистическая идентификация. Криминалистическая диагностика.

### **Тема 8.2 Основы криминалистической техники**

Предмет криминалистической техники.

Понятие следов. Система криминалистической техники. Разделы (отрасли) криминалистической техники и их общая характеристика.

### **Тема 8.3 Основы криминалистической тактики**

Предмет криминалистической тактики. Задачи криминалистической тактики. Система криминалистической тактики.

Тактический прием. Следственная ситуация. Криминалистическая версия.

Основы тактики следственного осмотра.

### **Тема 8.4 Основы криминалистической методики**

Предмет криминалистической методики. Задачи криминалистической методики. Система криминалистической методики.

Общие положения криминалистической методики.

Структура частных криминалистических методик.

## **Раздел 9. Основы оперативно-розыскной деятельности**

### **Тема 9.1 Общая характеристика оперативно-розыскной деятельности**

Понятия оперативно-розыскной деятельности. Признаки оперативно-розыскной деятельности. Задачи оперативно-розыскной деятельности. Принципы оперативно-розыскной деятельности.

### **Тема 9.2 Органы, осуществляющие оперативно-розыскную деятельность.**

#### **Содействие граждан органам, осуществляющим оперативно-розыскную деятельность**

Оперативные подразделения правоохранительных органов.

Понятие органов, осуществляющих оперативно-розыскную деятельность и их функции.

Институт содействия граждан в оперативно-розыскной деятельности. Виды содействия.

### **Тема 9.3 Общая характеристики оперативно-розыскных мероприятий**

Понятие и система оперативно-розыскных мероприятий. Классификация оперативно-розыскных мероприятий. Краткая характеристика оперативно-розыскных мероприятий.

### **Тема 9.4 Средства оперативно-розыскной деятельности и оперативно-розыскное производство**

Характеристика средств оперативно-розыскной деятельности. Оперативно-справочный учет. Оперативный учет. Розыскные учеты.

Оперативно-розыскное производство. Оперативный поиск. Оперативная разработка.

## **Раздел 10. Основы специальной техники и тактико-специальная подготовки**

### **Тема 10.1 Специальные средства органов внутренних дел: общая характеристика и правила применения**

Понятие специальных средств. Цели применения специальных средств. Виды специальных средств.

Специальные средства на вооружении полиции. Основания применения специальных средств полицией. Общие правила применения специальных средств сотрудниками правоохранительных органов. Правила применения отдельных специальных средств. Применение средств индивидуальной бронезащиты.

### **Тема 10.2 Основы топографической подготовки сотрудников правоохранительных органов**

Топография. Местность и ее характеристики. Ориентирование на местности. Виды ориентиров. Способы ориентирования.

### **Тема 10.3 Основы тактики проведения специальных операций**

Понятие и виды специальных операций.

Основы тактики действий сотрудников правоохранительных органов при угрозе взрыва или в условиях его совершения.

Правовые и тактические основы обеспечения общественной безопасности и общественного порядка во время массовых мероприятий.

## **Раздел 11. Основы работы со служебными документами и сведениями ограниченного доступа**

### **Тема 11.1 Понятие и классификация документов**

Понятие документа. Функции документа. Признаки документа.

Юридическая сила документа. Оригинальность документа. Подлинник. Копия. Дубликат. Классификация документов.

### **Тема 11.2 Правила работы со служебными документами**

Правовая основа правил документирования.

Обеспечение юридической силы документа.

Правила информационной культуры документа.

Требования оперативности изготовления, оформления и обработки документов. Использование ЭВМ в документировании.

### **Тема 11.3 Сведения, составляющие государственную тайну: понятие и организация доступа к работе с секретными документами**

Понятие государственной тайны. Перечень сведений, составляющих государственную тайну.

Гриф секретности. Доступ к государственной тайне. Формы доступа.

Порядок отнесения сведений к государственной тайне и их засекречивание.

Рассекречивание информации.

Характеристика сведений конфиденциального характера.

## Раздел 12. Основы первой помощи

### Тема 12.1 Понятие и содержание первой помощи

Понятие первой помощи. Виды первой помощи. Содержание первой помощи.

### Тема 12.2 Правила оказания первой помощи в различных ситуациях

Искусственное дыхание и непрямой массаж сердца.

Первая помощь при кровотечениях, ранении, переломах, ожогах, обморожении, обморок, травматических шоках, отравлении, электротравмах, утоплении, закрытии дыхательных путей инородными предметами.

### 3. Критерии оценки:

Оценка «**отлично**»: - глубокое и прочное усвоение материала темы или раздела;

- полные, последовательные, грамотные, логически излагаемые аргументированные ответы;

- демонстрация обучающимся знаний в объеме пройденной программы и дополнительно рекомендованной литературы;

- воспроизведение учебного материала с требуемой степенью точности.

Оценка «**хорошо**»: - наличие несущественных ошибок, не достаточно аргументированные ответы на вопросы;

- демонстрация обучающимся знаний в объеме пройденной программы;

- четкое изложение учебного материала.

Оценка «**удовлетворительно**»: - наличие несущественных ошибок в ответе, отсутствие аргументации, но достаточно грамотное и логичное изложение;

- демонстрация обучающимся недостаточно полных знаний по пройденной программе, отсутствие аргументации;

- не структурированное, не грамотное и не логичное изложение учебного материала при ответе.

Оценка «**неудовлетворительно**»: - незнание материала темы или раздела;

- серьезные ошибки при ответе.

## 4.3 Кейс-задача (ситуационные задачи, юридические «казусы»)

**Задача 1.** Гражданин Вертюхов, встретив своего приятеля Аристова, похвастался, что является сотрудником одного из правоохранительных органов, так как устроился на работу в частное детективное агентство. На это Аристов заметил, что правоохранительными являются только государственные органы, а частная детективная служба к таковым не относится, поэтому к правоохранительным органам никакого отношения не имеет.

*Кто прав в данном споре? Аргументируйте свою позицию.*

**Задача 2.** Студент 1 курса юридического факультета Вагин обратился к своему дедушке, ветерану органов юстиции, с просьбой разъяснить ему, действительно ли задачи правоохранительных органов, действующих в РФ, реализуются в контексте положения ст.2 Конституции РФ о том, что права и свободы человека – высшая ценность, а их обеспечение, соблюдение и защита - основная обязанность государства. Дедушка объяснил Вагину, что на самом деле деятельность правоохранительных органов - органов государства всегда носит идеологическую окраску, а их задачи заключаются в защите интересов государства, борьбе с преступностью и иными правонарушениями.

*Оцените данную позицию. Каковы задачи правоохранительной деятельности?*

**Задача 3.** Осужденный в 1979г. за спекуляцию 62-летний гражданин Лавочкин в 2014 г. решил обратиться в правоохранительные органы с просьбой реабилитировать его. По мнению Лавочкина, сейчас это деяние считается общественно полезным и называется бизнесом.

*Куда надлежит обратиться Лавочкину?*

**Задача 4.** Выступая на семинарском занятии по курсу «Правоохранительные органы РФ» студент 1-го курса Гребнев высказал точку зрения, основанную на общении с отцом - полковником полиции, согласно которой важнейшими нормативными источниками правоохранительной деятельности являются, в первую очередь, ведомственные нормативно-правовые акты (приказы, инструкции, распоряжения и т.д.), поскольку именно они определяют конкретную деятельность и отчетность сотрудников соответствующих органов.

*Оцените данную позицию.*

**Задача 5.** Недалеко от дома № 5 по ул. Советской г.Н-ска начались строительные работы, осуществляемые круглосуточно мешающие жителям дома, чьи окна выходят на место строительства. Проявив бдительность, гражданка Бочкарева, проживающая в данном доме, убедилась, что строительство ведется лицами азиатской и кавказской национальности и предположила возможность подготовки ими под видом строительства акта терроризма, о чём хотела сообщить в суд.

*В какие правоохранительные органы может обратиться гражданка Бочкарева по данному вопросу? Каковы функции правоохранительной деятельности?*

**Задача 6.** Во время судебного разбирательства по делу Барабанова, обвиняемого в совершении хулиганства, подсудимый заявил ходатайство о рассмотрении его дела в закрытом судебном заседании, поскольку ему стыдно за совершенные им в состоянии алкогольного опьянения хулиганские действия.

*Какое решение должно быть принято по заявленному ходатайству?*

*В чем заключается гласность судебного разбирательства?*

**Задача 7.** Сидоркин и Малютенков, совершившие в соучастии преступление, предусмотренное ч.2 ст.158 УК РФ, были привлечены в качестве обвиняемых. В отношении Сидоркина была избрана мера пресечения в виде заключения под стражу, Малютенков же был отпущен под подписку о невыезде и надлежащем поведении.

Решение следователя о применении различных мер пресечения было основано на характеристике личности Сидоркина и Малютенкова. В отличие от Сидоркина, Малютенков раскаивался, хотя степень и роль каждого из них в совершении кражи была одинаковой. Адвокат Сидоркина подал жалобу, в которой указал на нарушение принципа равенства всех перед законом и судом, подчеркивая, что все граждане равны перед законодательством и судом независимо от каких бы то ни было признаков, в том числе и субъективных характеристик личности.

*Оцените доводы жалобы. В чем заключается принцип равенства всех перед законом и судом?*

**Задача 8.** Обвиняемый в совершении преступления, предусмотренного в ч.1 ст.105 УК РФ, Евграфов был заключён под стражу в качестве меры пресечения. Решение об этом принял судья районного суда, удовлетворив соответствующее ходатайство следователя. Считая обвинение ложным, а заключение под стражу – незаконным, Евграфов составил жалобу и направил её в Генеральную прокуратуру РФ, Верховный Суд РФ Уполномоченному по правам человека в РФ.

*Поясните на данном примере понятие судебной власти. Оцените действия Евграфова. В чём заключается принцип свободы обжалования в уголовном судопроизводстве?*

**Задача 9.** 19-летний обвиняемый Костин обратился в суд с жалобой на следователя Юрьева, который обращался к нему на «ты» и не называл по имени-отчеству, тем самым нарушая его конституционное право на уважение чести и достоинства личности.

*Подлежит ли рассмотрению эта жалоба? Подлежит ли она удовлетворению? В чем заключается принцип уважения чести и достоинства личности?*

**Задача 10.** По приговору суда Михееску осуждён по пп. «г», «д», ч. 2 ст.161 УК РФ к трём годам лишения свободы условно с испытательным сроком на один год. Из материалов уголовного дела видно, что предварительное следствие по делу проведено на русском языке. Сам же Михееску, по национальности румын, малограмотный, окончил всего 6 классов, в школе учил молдавский язык. Кроме того, при допросах на предварительном следствии и в судебном заседании он заявлял о том, что русским языком владеет хорошо и в услугах переводчика не нуждается. Реально Михееску, как в стадии предварительного следствия, так и в ходе судебного разбирательства, переводчиком обеспечен не был. Адвокатом осужденного была подана кассационная жалоба, в которой адвокат просил суд кассационной инстанции отменить приговор и направить уголовное дело на новое судебное разбирательство в связи с нарушением уголовно-процессуального закона.

*Какое решение должен принять суд кассационной инстанции? Был ли нарушен в ходе предварительного следствия и в стадии судебного разбирательства принцип языка уголовного судопроизводства?*

**Задача 11.** Уголовное дело по обвинению Значкова в совершении преступления было направлено в районный суд. В данном суде было установлено лишь две должности судьи, причем одна из них была вакантна. Председатель же суда являлся дальним родственником жены Значкова. Решая вопрос о составе суда для рассмотрения данного уголовного дела, председатель суда предложил 2 варианта:

1) пригласить для рассмотрения данного дела судью Мешкова, находящегося в почетной отставке;

2) назначить временно исполняющим обязанности судьи помощника судьи Чеснокова, уже сдавшего квалификационный экзамен, дающий право приобрести статус судьи, однако пока на данную должность не назначенного, с тем, чтобы он рассмотрел данное уголовное дело.

*Оцените предложенные варианты. В чем заключается принцип осуществления правосудия только судом? Как надлежит поступить в сложившейся ситуации?*

**Задача 12.** В процессе стадии назначения судебного заседания по уголовному делу в отношении Печеркина суд оставил без удовлетворения несколько ходатайств и жалоб стороны защиты, при этом удовлетворив ходатайство стороны обвинения. Печеркин расценил это обстоятельство как нарушение принципа состязательности уголовного судопроизводства, усмотрев в этом факт того, что суд выступает на стороне обвинения и фактически выступает как орган уголовного преследования, не создавая при этом условий для защиты своих прав участникам процесса со стороны защиты.

*В чем заключается принцип состязательности при производстве по уголовным делам? Верна ли позиция Печеркина?*

**Задача 13.** При ознакомлении с материалами дела по окончании предварительного расследования обвиняемые в краже Жадиков и Серебров заявили ходатайство



о рассмотрении их дела судом присяжных. Следователь разъяснил им, что дело о преступлении, предусмотренное ч.2 ст.158, неподсудно суду присяжных.

Жадиков и Серебров обратились с жалобой в суд, где указали, что непредставление им возможности быть судимыми судом присяжных нарушает их право на судебную защиту, а также принцип равенства всех перед законом и судом, поскольку одни обвиняемые имеют право на рассмотрение дела судом присяжных, а другие – нет.

*Проанализируйте доводы обвиняемых.*

**Задача 14.** Методист детского сада №15 г. Вязьма Смоленской области Воронова была уволена с работы в связи с сокращением штата работников детского сада. Считая причиной своего увольнения месть со стороны заведующей за излишнюю принципиальность, Воронова обратилась в Вяземский районный суд с иском о восстановлении на работе.

*В каком судебном составе будет рассматриваться данное дело по иску Вороновой?*

**Задача 15.** В районный суд обратился гражданин Тарасенко, дело которого было подсудно мировому судье. Он заявил, что не доверяет мировому судье ввиду его молодости и неопытности и желает, чтобы его дело было рассмотрено судьей районного суда.

*Подлежит ли данное ходатайство удовлетворению? Какова подсудность дел районным, судам?*

**Задача 16.** Гражданин РФ Шванштайгер увидел в одной из газет объявление об открытии вакансии на должность судьи районного суда. Поскольку он имеет высшее юридическое образование и работает юристом в одной из коммерческих организаций, то обратился в районный суд с просьбой принять на работу, однако получил отказ.

Одним из мотивов отказа является, то, что родители данного гражданина выходцы из Германии, а также что не соблюден порядок получения статуса судьи.

*Разъясните господину Шванштайгеру этот порядок.*

**Задача 17.** В органы полиции обратилась гражданка Кислицына с заявлением о возбуждении уголовного дела в отношении ее зятя, который систематически избивает ее дочь. Последняя в настоящее время находится в состоянии временной нетрудоспособности, поскольку результатом последнего избиения явилась сломанная ключица.

В полиции гражданке Кислицыной разъяснили, что заявление от нее они принять не могут, поскольку все происходящее является сугубо семейным делом и решать вопрос о возможности привлечения к уголовной ответственности должна сама потерпевшая. В принятии заявления у Кислицыной отказано.

*Правомерны ли действия сотрудников полиции?*

**Задача 18.** Во время патрулирования городских улиц лейтенант полиции Сидоров и прапорщик полиции Артемов были оскорблены группой молодых людей, стоящих около детской площадки. Оскорбление выражалось в нецензурной брани, адресованной патрулирующим полицейским. Лейтенант полиции Сидоров потребовал от группы молодых людей, чтобы те прекратили выражаться в их адрес нецензурной речью, на что последние еще чаще стали выкрикивать нецензурные выражения, при этом кто-то из группы молодых людей (в ходе следствия личность не установлена) запустил камень в сторону полицейских, который попал в голову прапорщику полиции Артемову, причинив ему тяжкие телесные повреждения. Лейтенант полиции Сидоров в ответ открыл огонь на поражение, ранив при этом гражданина Сидоренко.

*Оцените сложившуюся ситуацию. Правомерны ли действия сотрудника полиции? Перечислите случаи применения оружия сотрудниками полиции.*

**Задача 19.** Во время несанкционированного митинга, проходящего на одной из площадей города, неустановленными лицами были разбиты витрины двух магазинов и перекрыто движение на прилегающей к площади улице. На требования сотрудников полиции прекратить митинг и разойтись митингующие никак не отреагировали. Для разгона митингующих сотрудниками полиции были применены такие специальные средства, как резиновые палки, слезоточивый газ и водометы.

*Оцените действие сотрудников полиции. Правомерно ли были применены сотрудниками полиции для разгона митингующих специальные средства? Перечислите случаи применения специальных средств.*

**Задача 20.** Сотрудник ГУКН МВД РФ майор полиции Водопьянов совмещал правоохранительную службу как вид государственной службы с преподаванием финансового права в одном из негосударственных вузов г. Москвы.

Под эгидой вуза была создана юридическая консультация, в которой Водопьянов оказывал платные услуги по предоставлению юридической помощи в области финансового права обратившимся в консультацию клиентам.

*Возможно ли совмещение этих видов деятельности? Какие требования предъявляются к сотрудникам органов ГУКН МВД РФ?*

**Задача 21.** Пострадавший Петров, во время аварии на заводе получил удар по голове во время обрушения цеха, был засыпан землей. При осмотре – пациент без сознания, сердечная деятельность сохранена, дыхание отсутствует. Окажите первую помощь

**Задача 22.** Пострадавший Медведев на месте ДТП. Выпал из машины с упором на левую руку. Почувствовал резкую боль в нижней части предплечья, неестественную подвижность конечности и её деформацию, образование отека в месте травмы. Окажите первую помощь

**Задача 23.** Пострадавший Петров обнаружен на месте происшествия. Общее состояние тяжелое, кожные покровы бледные, на ощупь влажные. Отмечается повреждение мягких тканей средней трети правого бедра. Из раны отмечается обильное кровотечение пульсирующего характера, кровь ярко-красного цвета. Окажите первую помощь

**Задача 24.** Пострадавший Сидоров выпрыгнул из окна 1-го этажа. Получил повреждение осколками стекла – рангу по передней поверхности нижней трети бедра, без повреждения крупных сосудов. Окажите первую помощь

**Задача 25.** Пострадавший Ванин на месте ДТП извлечен из перевернутой машины. Отмечает резкую боль в области правой ключицы, кровоподтек, деформацию ключицы, болезненность при движениях в верхней конечности. Окажите первую помощь

**Задача 26:** во время прогулки ребенок 7 лет получил тяжелую травму. У мальчика открытый перелом голени. Кровь вытекает пульсирующей струей, рана загрязнена, виден костный надломленный край. Вместе с вами на прогулке еще двадцать детей. Согласны ли вы, что алгоритм действий должен быть следующим:

1. Попросить детей построиться в пары, взять друг друга за руки, встать спинами к пострадавшему.
2. Из деталей одежды (ремень, косынка, шарф, разорванная майка) наложить жгут.
3. Во время оказания помощи разговаривать с детьми спокойным голосом.
4. Двух мальчиков и двух девочек послать за помощью, четко определив маршрут. Маршрут должен быть безопасным.

5. Двум мальчикам и двум девочкам поручить искать предметы, которые могут заменить шины.
6. Закрыть рану тканью.
7. Попросить двух детей подойти к пострадавшему (выбор не должен быть случайным).
8. Наложить шину из подручных материалов.
9. При отсутствии помощи и необходимости транспортировать больного из предметов детской одежды сделать носилки. Прочно завязать узлы!
10. С помощью детей переложить больного на носилки. Порядок: мальчики перекалывают больного, взрослый поддерживает ногу.
11. Определить место каждого ребенка в «носилочном строю», разделив детей на две группы. Место взрослого возле головы.
12. Во время остановок для смены «носильщиков» носилки на землю не опускать.

**Задача 27.** В РОВД поступило сообщение об обнаружении в реке трупа мужчины без внешних признаков насильственной смерти. При осмотре трупа оперативными сотрудниками были обнаружены сильные гнилостные изменения. Каких-либо документов, удостоверяющих личность погибшего, при нем обнаружено не было. *Какие ОРМ необходимо провести для установления личности неопознанного трупа мужчины?*

**Задача 28.** В подразделение уголовного розыска по телефону обратилась Соловьева, которая сообщила, что на ее домашний телефон регулярно звонит бывший сотрудник ее фирмы и требует крупную денежную сумму в качестве «компенсации» за увольнение из коммерческой структуры. В случае, если ему не будут выплачены требуемые деньги, он угрожает Соловьевой физической расправой. Оперуполномоченный уголовного розыска принял решение поставить телефон Соловьевой на прослушивание. *Имеет ли место в данном случае оперативно-розыскной процесс? Если да, то содержанием какой стадии являются действия оперативного сотрудника? Правомерно ли его решение о прослушивании телефонных переговоров заявителя? Какие документы он должен оформить, чтобы его решение было законным?*

**Задача 29.** В ОРО поступила информация, что М. готовит покушение на предпринимателя С. с целью устранения конкуренции и в настоящее время ищет исполнителя. Учитывая, что существует реальная угроза жизни С., начальник полиции вынес мотивированное постановление о проведении прослушивания телефонных переговоров М. После установления прослушивающей аппаратуры, через сутки после установки, руководитель ОРО получил официальное судебное разрешение на прослушивание. *Решите вопрос о правомерности проведения ПТП на первоначальной стадии.*

**Задача 30.** Оперуполномоченным уголовного розыска В. проведен устный опрос несовершеннолетнего З., который пояснил, что знает группу подростков, занимающихся угонами автотранспортных средств. На основании проведенного опроса В. написал рапорт. На следующий день в ОВД поступила жалоба родителей З., которые требовали наказать оперуполномоченного, т.к. последний проводил опрос несовершеннолетнего в отсутствие родителей или педагога. *Определите законность проведения опроса оперуполномоченным УР.*

**Задача 31.** В ОРО поступила информация от гражданина Н. о том, что в магазине АО «Крепость» реализуется водка «Сибирская» в бутылках емкостью 0,5 л. по внешним признакам изготовленная кустарным способом. *Какие ОРМ необходимо провести для проверки полученной информации?*

**Задача 32.** Частный детектив «С», выполняя поручение клиента, установил самодельное прослушивающее устройство в офисе конкурирующей компании «Дельта», в результате чего заказчик была в курсе всех проводимых «Дельтой» операций на рынке ценных бумаг. *Дайте правовую оценку действиям частного детектива с точки зрения закона об оперативно-розыскной деятельности.*

**Задача 33.** В УВД обратилась гражданка Лифанова с просьбой установить лицо, постоянно делающее надписи нецензурного содержания в подъезде по месту жительства Лифановой. Дежурный направил ее к оперуполномоченному уголовного розыска, который устно отказал в просьбе, пояснив при этом, что такими правонарушениями занимается участковый оперуполномоченный. *Является ли обоснованным отказ?*

**Задача 34.** Для получения оперативно-значимой информации в среде молодёжной группировки, занимающейся кражами из автомашин, оперативно-розыскной орган заключил контракт о конфиденциальном сотрудничестве с 17-ти летним «А» на возмездной основе. *Определите правомерность условия заключения оперативно-розыскного контракта в данном случае.*

**Задача 35.** Гражданин «А», сотрудничающий с оперативно-розыскным органом на контрактной основе в возрасте 50-ти лет в результате неосторожного обращения с огнём потерял зрение, что исключало возможность его дальнейшего сотрудничества. Руководство оперативно-розыскного подразделения отказало в представлении ему пенсии по инвалидности мотивируя это тем, что зрение «А» утратил по своей вине, а не в результате проведения оперативно-розыскного мероприятия. *Являются ли правомерным отказ? Каким законом регулируется данная ситуация?*

**Задача 36.** Директор коммерческого банка обратился к начальнику полиции с просьбой о прослушивании домашнего телефона в связи с неоднократными угрозами в его адрес. Начальник полиции отказал в просьбе, пояснив, что прослушивание телефонных переговоров возможно только с разрешения суда и порекомендовал заявителю обратиться в суд. *Является ли в данном случае банкир лицом, защищаемым в оперативно-розыскной деятельности. Каков порядок осуществления прослушивания телефонных переговоров в данном конкретном случае?*

**Задача 37.** При разработке преступной группировки было установлено, что одним из лидеров данной группировки является сын «В» - депутата законодательного собрания. Случайно узнав о том, что в отношении его сына заведено дело оперативного учёта, «В» стал требовать немедленного прекращения «этого безобразия», угрожая при этом должностным лицам *оперативно-розыскного органа.* *Являются ли законными требования депутата «В»?*

**Задача 38.** Гражданин «Н» трудоустроивался на АЭС в качестве инженера-эксплуатационника. В отношении «Н» был проведён комплекс оперативно-розыскных мероприятий, в том числе опрос соседей. Узнав от последних, что им интересуются правоохранительные органы и, считая, что в данном случае нарушены его конституционные права, «Н» с соответствующим заявлением обратился в прокуратуру. *Нарушены ли в данном случае конституционные права «Н»?*

**Задача 39.** К оперуполномоченному уголовного розыска обратился знакомый предприниматель с просьбой установить наблюдение за его супругой с целью установления фактов супружеской измены.

Оперативный работник дважды зафиксировал на фотоплёнку встречи супруги предпринимателя с гражданином «И» в кафе «Гойча», фотографии представил инициатору.

*Оцените действия оперативного работника с точки зрения закона об оперативно-розыскной деятельности и уголовного закона.*

**Задача 40.** Адвокат, осуществляющий защиту интересов обвиняемого по ст.105 УК РФ, сообщил своему знакомому оперуполномоченному УР о том, что со слов его подзащитного кроме одного убийства он совершил ещё ряд убийств и разбойных нападений. В дальнейшем информация подтвердилась, за что адвокат получил денежное вознаграждение от органа, осуществляющего оперативно-розыскную деятельность как конфиденгент.

*Правомочен ли орган, осуществляющий оперативно-розыскную деятельность использовать адвоката в качестве конфиденгента? Оцените действия оперуполномоченного УР с точки зрения нравственных основ оперативно-розыскной деятельности.*

**Задача 41.** Дайте видовую классификацию следующим административно-правовым отношениям: Гражданин обратился с жалобой в управление Службы по защите прав потребителя; МВД России выдало лицензию на негосударственную (частную) охранную деятельность; Министр юстиции назначил на должность директора Департамента конституционного законодательства; Федеральный орган исполнительной власти заключил договор на аренду нежилых помещений с органом местного самоуправления; Группа инспекторов провела проверку деятельности общества на предмет соответствия законодательству о рынке ценных бумаг; Инспектор ГИБДД назначил штраф гражданину; Произошло совместное совещание руководящего состава МВД и Минюста; Орган юстиции зарегистрировал устав общественного объединения; Правительство РФ потребовало отчет деятельности Министерства образования и науки.

**Задача 42.** В семье механика Гаврилова сыну Николаю исполнилось 18 лет. У дочери Гаврилова родилась дочка, на семейном совете ее решили назвать Ларисой. Супруга Гаврилова по конкурсу была принята на работу в Министерство финансов. Через 10 дней пришло письмо из деревни, умер дедушка Николай. Дайте характеристику приведенным юридическим фактам и возникающим на их основе административно-правовым отношениям.

**Задача 43.** На семинаре по административному праву на вопрос, каковы особенности административно-правовых отношений, студент дал следующий ответ: - они возникают в процессе деятельности исполнительной и других ветвей власти; - одной из сторон данных отношений всегда выступает государственный орган или его должностное лицо; - они носят строго вертикальный характер; - могут возникать по инициативе одной из сторон; - стороны юридически равны. Точен ли ответ студента?

**Задача 44.** Используя Конституцию РФ перечислите права граждан в сфере управления.

**Задача 45.** Назовите и охарактеризуйте признаки коллективного субъекта административного права.

**Задача 46.** С помощью кругов изобразите соотношение понятий «правовой статус человека», «правовой статус гражданина», «административная правосубъектность гражданина». Дайте пояснение к рисунку.

**Задача 47.** Приведите три примера прав граждан РФ, закрепленных административно-правовыми нормами, принятыми в развитие соответствующих норм Конституции РФ. Необходимо указать конкретную норму Конституции и административно-правовую норму, принятую в ее развитие.

**Задача 48.** На семинаре по административному праву студент на вопрос об административной правоспособности и дееспособности ответил следующим образом, административная дееспособность возникает у граждан с 16 лет, т.к. это возраст наступления административной ответственности. Административная правоспособность возникает с 18 лет, т.к. именно с этого возраста человек полностью отвечает за свои поступки, следовательно, и может реализовать свои права. Прекращается дееспособность и правоспособность одновременно, со смертью человека, либо когда он признается недееспособным по решению суда. Перепишите текст, предварительно исправив ошибки в ответе студента.

**Задача 49.** Дайте письменные ответы на следующие вопросы, используя ФЗ «О порядке рассмотрения обращений граждан Российской Федерации»: 1.Каковы права гражданина при рассмотрении обращения? 2.Какие требования предъявляются к письменному обращению? 3.Какие действия должны выполнить органы власти при получении обращения гражданина? 4.В какой срок рассматриваются обращения? 5.Каков порядок личного приема граждан?

**Задача 50.** Решите задачу. Инвалид-колясочник Иванов С.С. обратился с письмом в управу района с просьбой установить пандус в подъезде своего дома. В течение месяца он не получил ответа, при повторном обращении ему был дан ответ в устной форме, что данный вопрос не входит в компетенцию органа. *Имеются ли нарушения со стороны властей? И в чем они заключаются?*

**Задача 51.** Решите задачу. Пенсионер Васильев С.К. передал жалобу главе местной администрации района в ходе личного приема, о нарушении его избирательных прав, т.к. не обнаружил свою фамилию в числе избирателей на избирательном участке. Глава района пообещал разобраться в данной ситуации. Васильев потребовал направить ему письменный ответ по своей жалобе, на что глава района ответил, что не обязан отвечать письменно, если уже ответил устно. *Дайте правовую оценку ситуации. Допускается ли устный ответ на письменное обращение и наоборот?*

**Задача 52.** Решите задачу. К мэру города Урюпинска неоднократно направлял письменное обращение гражданин Сидоров В.В. с предложением принять незамедлительно решение, предусматривающее административную ответственность за повреждение телефонных аппаратов, установленных на улицах и площадях города. На данное обращение дважды мэрия направляла письменный ответ и отказалась от переписки с гражданином Сидоровым. Сидоров не получив очередной ответ, направил письмо с оскорблениями и угрозами в отношении администрации мэра. *Проанализируйте сложившуюся ситуацию и дайте правовую оценку поведению сторон.*

**Задача 53.** Тушинским межмуниципальным районным судом города Москвы был осужден за злостное хулиганство и приговорен к 3 годам лишения свободы гражданин Шишкин. В кассационном порядке приговор был обжалован и опротестован. Отбывая наказание в исправительно-трудовой колонии, гр. Шишкин обратился к Тушинскому районному прокурору с жалобой, в которой просил опротестовать приговор суда, поскольку, по его

мнению, он является незаконным ввиду неправильного применения уголовного закона.

*Определите:*

А. Что должен сделать районный прокурор в связи с поступлением к нему жалобы осужденного?

В. Правомочен ли районный прокурор опротестовать приговор районного народного суда в порядке надзора?

С. В каком суде и с участием какого прокурора будет рассматриваться данное уголовное дело в случае опротестования приговора в предусмотренном законом порядке?

**Задача 54.** Начальник Высшего общевойскового командного училища издал приказ о привлечении командира автомобильной роты капитана Чашкина к материальной ответственности на сумму, равную 30 минимальным размерам оплаты труда и установленную законодательством за то, что его подчиненный рядовой Ко-бин, следуя на закрепленном за ним автомобилем, нарушил правила дорожного движения и повредил автомашину одного из государственных предприятий города, причинив таким образом материальный ущерб в указанном выше размере. Считая данное решение начальника училища незаконным, капитан Чашкин подал жалобу военному прокурору гарнизона, в который просил отменить приказ о привлечении его к материальной ответственности.

*Определите:*

А. Как должен поступить военный прокурор гарнизона при рассмотрении жалобы капитана Чашкина?

В. Каковы полномочия военного прокурора при осуществлении общего надзора?

3. К дежурному по районному отделу внутренних дел обратилась с заявлением гражданка Попова, которая сообщила, что была ограблена тремя неизвестными гражданами, отобравшими у нее сумочку с деньгами и иными ценностями. Определите:

А. Каким образом должно быть разрешено заявление потерпевшей гр. Поповой?

В. Кем будет возбуждено уголовное дело по данному заявлению при необходимости немедленного закрепления доказательств?

С. В какой форме и каким органом должно проводиться предварительное расследование по данному делу?

**Задача 55.** Между студентами на семинаре возникла дискуссия. Одни утверждали, что суды относятся к правоохранительным органам, поскольку они наряду с ФСБ, МВД и т.д. включены в учебник с одноименным названием. Другие отстаивали мнение о том, что суды нельзя относить к системе правоохранительных органов, ввиду того что помимо отправления правосудия у них нет других функций. Как считаете вы? Обоснуйте свой ответ ссылкой на нормативные акты

**Задача 56.** После лекции по дисциплине «Правоохранительные органы» между студентами 1 курса Петровым и Волковым возник спор: встречается ли понятие правосудия в Конституции РФ.

Студент Петров считал, что Конституция РФ как основной закон государства не может регулировать все вопросы, в том числе и направления деятельности правоохранительных органов. Вполне достаточно того, что в ст. 2 Конституции РФ указано: "Права и свободы человека – высшая ценность, а их обеспечение, соблюдение и защита – основная обязанность государства".

Студент Волков наоборот утверждал, что отправление правосудия является одним из основных направлений правоохранительной деятельности, поэтому не может быть, чтобы в Конституции РФ термин «правосудие» ни разу не встречался.

*1. Кто из студентов прав? Ответ подкрепите нормами из Конституции РФ. 2. Как Вы понимаете термин "правосудие"? 3. Назовите признаки правосудия и раскройте их содержание. 4. Найдите в Федеральном Конституционном законе РФ «О судебной*

системе РФ» статьи, в которых, на Ваш взгляд, закреплены отдельные признаки правосудия.

**Задача 57.** Отвечая на экзамене по дисциплине "Правоохранительные органы " при ответе на вопрос "Правосудие и его признаки" студент Гуров сказал, что правосудие осуществляют мировые и районные суды, когда они рассматривают гражданские и уголовные дела.

*1. Прокомментируйте ответ студента. При ответе используйте нормативные акты, регулирующие деятельность судов общей юрисдикции. 2. Осуществляют ли правосудие областной и равный ему суд, а также Верховный Суд РФ? 3. Занимается ли суд отправлением правосудия при рассмотрении дел об административных правонарушениях?*

**Задача 58.** Антонова, встретив свою знакомую Павлову, рассказала ей, что обратилась к мировому судье с заявлением о взыскании 15 тысяч рублей со своей соседки, которые та у нее заняла на неделю, но не отдает уже три месяца. На что Павлова ей пожелала, чтобы ее дело судья рассмотрел в установленный законом срок и с соблюдением принципов правосудия.

Антонова ответила, что достаточно будет и того, чтобы суд удовлетворил ее исковое заявление. А сделает это суд с соблюдением принципов правосудия или нет, это ее не касается. Более того, она считает, что принципы правосудия это теоретическое понятие, и в деятельности суда при рассмотрении и разрешении конкретных дел принципы правосудия не имеют существенного значения.

*При анализе предложенной ситуации дайте ответы на следующие вопросы.*

*1. Что понимается под принципами правосудия? 2. Какое значение они имеют при отправлении правосудия? 3. Должен ли суд, участники гражданского или уголовного дела соблюдать принципы правосудия? 4. Кто прав в предложенной правовой ситуации? 5. В каких нормативных актах закреплены принципы правосудия?*

**Задача 59.** Президент Калмыкии провел через законодательный орган республики Закон республики Калмыкия «О наделении полномочиями судей». По этому закону все судьи районных судов и мировые судьи в республике назначаются законодательным органом республики по представлению президента республики Калмыкии.

*Выразите свое отношение к этому закону. 1. Соответствуют ли эти положения принципам правосудия? 2. О каких принципах правосудия идет речь в данной задаче? Дайте их краткую характеристику.*

**Задача 60.** Мировой судья рассматривал гражданское дело о разделе совместно нажитого имущества между бывшими супругами Петровыми.

Истец Петров в судебном заседании заявил ходатайство об отложении дела, поскольку он желает заключить договор с адвокатом об оказании ему квалифицированной юридической помощи.

Ответчица возражала против отложения дела, т.к. у нее нет средств, чтобы иметь в процессе адвоката в качестве представителя. Кроме того, Петрова считает, что если истец будет иметь представителя, а она - нет, то это следует рассматривать как нарушение конституционного принципа состязательность и равноправия сторон.

Судья отказал в удовлетворении ходатайства истца, мотивируя отказ тем, что отложение производства по делу нарушает принцип равенства сторон в гражданском деле и процесс будет несправедливым по отношению к ответчице.

*1. Правильно ли поступил судья? Выскажите свои суждения относительно правовой позиции сторон и определения судьи с точки зрения принципов правосудия. 2. Раскройте*



*содержание принципа состязательности и равноправия сторон при отправлении правосудия. 3. В каких нормативных актах закреплён данный принцип правосудия?*

**Задача 61.** Мировой судья рассматривал дело по иску Суркова о взыскании с ответчика Ванина 30 тысяч рублей. В судебном заседании ответчик заявил ходатайство о предоставлении ему переводчика, поскольку он чуваш по национальности и плохо понимает юридические термины на русском языке.

Судья отказал в удовлетворении ходатайства, сославшись на то, что дело несложное, и денежная сумма, о взыскании которой идет речь, небольшая. Кроме того, ответчик проживает в РФ и, следовательно, русский язык знает, а юридические термины сторонам не обязательно знать.

1. Допустил ли суд нарушение принципов правосудия? 2. Подлежит ли ходатайство ответчика удовлетворению? 3. Дайте краткую характеристику принципа государственного языка судопроизводства и делопроизводства в РФ.

**Задача 62.** По ходатайству потерпевшей суд рассматривал уголовное дело в закрытом судебном заседании. По окончании судебного заседания судья объявил, что суд не будет оглашать приговор по той причине, что слушание проходило при закрытых дверях. При этом осужденному приговор будет направлен сразу же, как только он будет изготовлен в печатном виде.

1. Правильно ли поступил суд? 2. О каких принципах правосудия идет речь в данной ситуации? 3. В чем заключаются основные положения принципа открытого разбирательства дел в судах? 4. В каких случаях суд рассматривает дело в закрытом судебном заседании? 5. Как оглашается решение или приговор суда, если суд рассматривал дело в закрытом судебном заседании?

**Задача 63.** В районном суде рассматривалось гражданское дело о разделе имущества между бывшими супругами. В связи с отсутствием свободного зала для проведения судебного заседания судья принял решение о рассмотрении дела в своем кабинете. При рассмотрении дела, кроме судьи и секретаря судебного заседания, присутствовали лишь истец, адвокат, в качестве его представителя, и ответчица.

Председательствующий по делу – судья не разрешил присутствовать при рассмотрении дела сестре и брату ответчицы в связи с недостаточностью площади в кабинете.

1. Соответствуют ли принципам правосудия действия судьи? Дайте обоснованный ответ. 2. Раскройте основные положения принципа открытого разбирательства дел во всех судах. 3. В каких нормативных актах, кроме Конституции РФ, закреплён этот принцип правосудия?

**Задача 64.** Студентам 2-го курса юридического факультета, изучавшим уголовный процесс, преподаватель посоветовал сходить в районный суд и посетить судебное разбирательство по уголовному делу.

Студенты, обсуждая свое посещение судебного заседания, вступили в спор, может ли районный суд рассмотреть уголовное дело с участием присяжных заседателей? При этом мнения студентов разделились.

Одни студенты считали, что любое уголовное дело может быть рассмотрено с участием присяжных заседателей, если об этом обвиняемым было заявлено соответствующее ходатайство.

Вторые добавляли, что с участием присяжных заседателей может быть рассмотрено не только уголовное, но и гражданское дело, т.к. в соответствии с ч. 5 ст. 32 Конституции РФ граждане РФ имеют право участвовать в отправлении правосудия.

Третьи полагали, что с участием присяжных заседателей дела вправе рассматривать только федеральные суды субъектов РФ.

*Разрешите возникший спор.*

*1. Кто из студентов и в чем прав? 2. В каких формах граждане принимают участие в отправлении правосудия? 3. Принимают ли участие в отправлении правосудия народные заседатели и арбитражные заседатели? 4. Подумайте, чем отличается правовой статус присяжного заседателя от правового статуса арбитражного заседателя?*

**Задача 65.** Будет ли нарушен принцип сочетания единоличного и коллегиального порядка рассмотрения дела, если в рассмотрении жалобы осужденного Сидоренко президиумом областного суда приняли участие трое членов президиума. Всего в состав президиума входило 7 судей.

*1. Нарушен ли в данном случае принцип коллегиальности? 2. В каком составе президиум областного суда вправе рассмотреть кассационную жалобу? 3. Каково содержание и значение принципа сочетания единоличного и коллегиального порядка рассмотрения дела? Ответ должен быть дан на основе норм права.*

**Задача 66.** Иванова пришла на прием к студентам в юридическую клинику. В ходе беседы выяснилось, что районный суд два дня назад отказал ей в удовлетворении исковых требований к ответчику. Она попросила разъяснить ей, что в настоящее время можно сделать в рамках реализации конституционного принципа права граждан на судебную защиту.

*1. Что следует разъяснить Ивановой? 2. Можно ли считать, что Иванова уже реализовала свое право на судебную защиту? 3. Каковы основные положения принципа права граждан на судебную защиту?*

**Задача 67.** Студент Калинин, взяв в библиотеке «Сборник латинских крылатых фраз и выражений», с удивлением обнаружил, что многие юридические латинские фразы соответствуют современным принципам правосудия.

Определите, выражением каких принципов правосудия являются следующие латинские изречения.

1. Кто принимает решение, не выслушав противную сторону, поступает несправедливо, хотя бы решение это и было справедливо.
2. Хороший судья ничего не должен делать по собственному усмотрению или по велению своего желания, но должен выносить решение согласно закону и справедливости.
3. Сомнение в пользу подсудимого.
4. Судье подобает творить суд, а не создавать право.
5. По всякому судебному решению можно апеллировать.
6. Ответчик пользуется теми же правами, которыми пользуется и истец.
7. Закон суров, но это – закон.
8. В случае сомнения - в пользу обвиняемого.
9. Судья есть говорящий закон.
10. В правосудии нельзя отказать никому.
11. Чего нельзя ответчику, нельзя и истцу.
12. Каждый не осужденный рассматривается правом как невиновный, каждый предполагается честным, пока не доказано обратное.

**2. Инструкция и/или методические рекомендации по выполнению.** Рекомендуемый порядок решения кейсов. Обучающиеся анализируют информацию и решают поставленные задачи. Решение задачи включает в себя:

- изучение нормативно-правовых актов, материалов судебной практики, на основе которых возможно разрешение ситуации;
- подготовку письменного решения задачи, особое внимание следует уделять обоснованию, аргументации решения, которые должны быть подкреплены ссылками на соответствующие

нормативные правовые акты и другие источники, к решению прилагается перечень материалов, послуживших основой для решения ситуации;

- подготовку текста необходимых документов (исковых заявлений, решения суда и др.), виды документов уточняются преподавателем в ходе первичного инструктажа учебной группы;

- подготовка презентации своего решения.

Ответы на поставленные вопросы обсуждаются группой. В конце занятия преподаватель дает оценку каждой решенной задаче, отмечая подготовленность обучающихся к занятию, активность, творческий подход и компетентность, а также конструктивность предлагаемых решений, обращает внимание на достижение поставленных перед группой целей и задач.

### **3. Критерии оценки.**

1. Соответствие решения сформулированным в кейсе вопросам (адекватность проблеме) - 1 балл
2. Оригинальность подхода (новаторство, креативность) – 1 балл
3. Применимость решения на практике – 1 балл
4. Глубина проработки проблемы (обоснованность решения, наличие альтернативных вариантов, прогнозирование возможных проблем, комплексность решения) – 1 балл
5. Возможность долгосрочного применения – 1 балл

## **4.4 Разноуровневые задачи (задания)**

**Задание 1.** Определить структурные элементы нормы права в ч. 1 ст. 2.6 КоАП РФ. Ответ записать.

**Задание 2.** Письменно ответить на вопрос: «Имеют ли нормы Особенной части УК РФ гипотезу?»

**Задание 3.** Найти в нормах ГК РФ три правовые нормы, имеющие все три структурных элемента нормы права (гипотезу, диспозицию, санкцию). Ответ записать.

**Задание 4.** В УК РФ найти по три примера исходных, общих и специальных норм права. Ответ записать.

**Задание 5.** Привести по три примера норм материального и процессуального права. Ответ записать.

**Задание 6.** Привести по два примера императивных, диспозитивных, поощрительных и рекомендательных норм. Ответ записать.

**Задание 7.** В нормах УК РФ и УПК РФ найти по три примера регулятивных и охранительных норм. Ответ записать.

**Задание 8.** Заполнить таблицу:

<b>Дефиниция</b>	<b>Содержание (определение)</b>
Нормы	
Мораль	
Нравственность	
Обычай	
Религиозные нормы	

Корпоративные нормы	
Политические нормы	

**Задание 9.** Заполнить таблицу:

Единство права и морали	Различите права и морали
1. ...	
2. ...	
...	

**Задание 10.** Письменно ответить на вопрос: «Каким образом право и мораль взаимодействуют друг с другом?» Привести пример.

**Задание 11.** Письменно ответить на вопрос: «Каким образом право и мораль противоречат друг другу?» Привести пример.

**Задание 12.** В данных утверждениях вставьте пропущенное слово:

- не является источником права в РФ.
- является нормативно-правовым актом высшей юридической силы.
- занимает ведущее место среди основных законов государства.
- среди высших органов РФ лишь Государственная Дума вправе принять .
- среди подзаконных нормативно-правовых актов РФ обладает наибольшей юридической силой.

**Задание 13.** Дайте понятие, соответствующее определению:

- Внешняя форма закрепления норм права — \_\_\_\_\_ .
- Нормативно-правовой акт высшей юридической силы — \_\_\_\_\_ .
- Правило, сложившееся в обществе, санкционированное государством и взятое им под защиту — \_\_\_\_\_ .
- Нормативно-правовые акты, принимаемые исполнительными органами власти — \_\_\_\_\_ .
- Подзаконный акт, принимаемый Правительством РФ — \_\_\_\_\_ .

**Задание 14.** Сравните следующие источники и ответьте на вопросы:

- Являются ли данные явления источниками права? Обоснуйте.
- В чем сходство и различия указанных социальных явлений?
  - ♣ «судебный прецедент» и «судебная практика»;
  - ♣ «обычай» и «правовой обычай»;
  - ♣ «нормативный правовой договор» и «гражданско-правовой договор»;
  - ♣ «нормативный правовой акт» и «нормативный правовой договор»;
  - ♣ «правовая доктрина» и «религиозная доктрина»;
  - ♣ Библия и Коран.

**Задание 15.** Оцените данные высказывания с позиций «верно» или «неверно», подтвердите их или опровергните.

- «В России на уровне субъектов федерации возможно принятие только подзаконных нормативно-правовых актов».
- «В системе источников права РФ вспомогательное значение имеет правовой обычай».
- «В чрезвычайных ситуациях Президент РФ имеет право принимать законы».

**Задание 16.** В 1979 году в Кении умер известный адвокат С.М. Отинно, который родился в африканском племени Луо. Вдова покойного собралась хоронить мужа на его собственной

земле под г. Найроби по христианскому европейскому обряду. Однако семья Луо с этим не согласилась и потребовала совершить похороны по местному обряду и в другом месте. Кроме того, возник вопрос о вдове, поскольку в Кении старейшины рода решают, кто из родственников унаследует собственность покойного, вдову и неженатых детей. Суд первой инстанции отказал семье Луо в их претензиях. Апелляционный суд признал основные требования старейшин племени. *На какие источники права опирался суд первой инстанции в своем решении, а на какие – апелляционный суд?*

**Задание 17.** Определите вид источника права.

- Конституция Российской Федерации.
- Решение окружного суда Южного округа Нью-Йорк.
- Федеральный закон «Об образовании»
- Правила внутреннего трудового распорядка
- Уголовный кодекс РФ.
- Сборник обычаев морских портов

**Задание 18.** Укажите общие черты и различия:

- юридического обычая и судебного прецедента;
- судебного прецедента и нормативно-правового акта;
- нормативного договора и нормативно-правового акта.

**Задание 19.** Составьте схему, отражающую иерархию нормативных правовых актов Российской Федерации. Приведите статьи указанных источников, в которых закреплены правила их действия во времени, в пространстве и по кругу лиц.

**Задание 20.** Приведите названия наиболее распространенных видов нормативных актов, издаваемых органами исполнительной власти в Российской Федерации. Расположите их по юридической силе.

**Задание 21.** Укажите, в чем состоит отличие кодекса от федерального конституционного закона и от федерального закона? В каких случаях законодательный акт принимается в форме кодекса? Составьте таблицу, в которой бы нашли отражение общее и особенное в процедуре опубликования и вступления в силу федеральных конституционных законов, федеральных законов, актов палат Федерального Собрания, актов Президента Российской Федерации, Правительства Российской Федерации и нормативных правовых актов федеральных органов исполнительной власти.

**Задание 22.** Студент Анисов считает, что нормативный акт — это изданный компетентным органом письменный документ, в котором формулируются правовые нормы. Студент Черкасов не согласен. Нормативным актом, по его мнению, является решение суда по конкретному делу, ставшее затем обязательным правилом для решения аналогичных дел. *Кто из них прав, по Вашему мнению?*

**Задание 23.** Давая определение одной из форм права, студент Лосев сказал следующее: «Правовой обычай — это решение суда по конкретному делу, ставшее затем обязательным правилом для решения аналогичных дел». На что студент Морозов возразил: «Правовой обычай — это правило поведения, которое сложилось исторически в силу постоянной повторяемости в течение длительного времени, и санкционируемое государством в качестве общеобязательного правила». *Кто из них прав?*

**Задание 24.** В коммерческом банке «Воронежский кредит» было вывешено объявление: «Внимание! За курение в помещениях банка — штраф 5000 рублей». Охарактеризуйте

юридическую силу данного объявления. *При каких условиях его можно считать правовым актом? На кого будет распространяться действие данного акта?*

**Задание 25.** Студент Иванов заявил, что правомерное поведение, совершаемое из страха перед наказанием, называется юридическим. Студент Петров утверждает, что это называется привычным поведением, а студент Сидоров говорит, что это маргинальное поведение человека. *Кто из студентов прав?*

**Задание 26.** Студент Иванов говорит, что поведение субъектов, регулируемое нормами права, называется правомерным. Студент Петров утверждает, что это общественно значимое поведение, а студент Сидоров заявил, что это правовое поведение. *Кто из студентов прав?*

**Задание 27.** Студент Иванов заявил, что законность — это устойчивое действие закона во времени, пространстве и по кругу лиц. Студент Петров утверждает, что законность — это тип правоприменения, предполагающий широкую административную дискрецию, а студент Сидоров утверждает, что законность — это отсутствие пробельности в законодательстве. *Кто из студентов прав?*

**Задание 28.** Студент Иванов заявил, что ответственность за ущерб, причиненный предприятию при исполнении им своих трудовых обязанностей, называется административной. Студент Петров утверждает, что в данном случае ответственность называется гражданской, а студент Сидоров говорит, что это материальная ответственность. *Кто из студентов прав?*

**Задание 29.** Студент Иванов утверждает, что к основаниям юридической ответственности относится акт правоприменения. Студент Петров говорит, что к основаниям юридической ответственности относится юридический факт. Студент Сидоров заявил, что к основаниям юридической ответственности относится акт толкования норм права. *Кто из студентов прав?*

**Задание 30.** Студент Иванов говорит, что возможность лица претерпевать последствия своих правовых действий, называется сделкоспособностью. Студент Петров говорит, что это называется деликтоспособностью, а студент Сидоров утверждает, что это дееспособность. *Кто из студентов прав?*

**Задание 31.** Иванов ехал в автомобиле и превысил скорость, надеясь, что аварии не произойдет, так как он опытный водитель. Однако с управлением справиться он не смог, выехал на тротуар и сбил пешехода. Воспользовавшись тем, что свидетелей происшествия не было, он уехал с места преступления, но вскоре был задержан. Пешеход от полученных травм скончался. Проанализируйте все элементы состава преступления, квалифицирующие признаки, дайте квалификацию содеянного.

**Задание 32.** Двое подростков (12 и 13 лет) были задержаны за сознательное повреждение телефона-автомата. Решением суда был определен размер штрафа, который обязаны внести родители подростков. Определите форму вины в противоправном поведении подростков. Разъясните, почему мерам воздействия подверглись не сами подростки, а их родители.

**Задание 33.** Распивая спиртные напитки в городском парке, группа лиц нарушала общественный порядок. Они приставали к прохожим, мусорили, нецензурно выражались. 60 Определите, будет ли такое поведение проступком или преступлением. Укажите, каким

законодательством рассматривается противоправное поведение такого рода. Раскройте его состав.

**Задание 34.** Поссорились двое друзей. В процессе ссоры в порыве гнева один из них схватил лопату и отбросил в сторону. По стечению обстоятельств в этот момент мимо проходила соседка. Удар лопаты пришелся по ее руке. Были нанесены телесные повреждения в виде перелома руки. Будет ли нести юридическую ответственность тот, кто бросил лопату и нанес телесные повреждения? Аргументируйте ответ.

**Задание 35.** Во время разгрузки в складское помещение товара грузчик Петров случайно уронил ящик с бьющимися предметами. За причиненный имущественный ущерб Петров возместил определенную сумму денег. Определите состав данного правонарушения.

**Задание 36.** Известная пословица гласит: «Нет вины на том, кто вынужден подчиняться». Изучите ст.42 УК РФ и решите, верно ли это утверждение.

**Задание 37.** Проанализируйте ситуацию и определите вид противоправного поведения и его состав. В чем особенности объекта данного правонарушения? Гражданин Иванов возвращался поздним вечером с работы домой. На улице к нему подошли двое незнакомых мужчин и потребовали отдать все имеющиеся у него деньги. Когда Иванов отказался выполнить требование, они ударили его, причинив легкий вред здоровью, и отняли кошелек.

**Задание 38.** Исключите лишнее понятие и назовите объединяющее перечисленные термины: маргинальное поведение, конформистское, привычное, обычное, социально-активное поведение, правонарушение. Составьте два своих задания на становление логического ряда.

**Задание 39.** Составьте таблицу «Понятие, виды и содержание юридической ответственности»

**Задание 40.** Сравните ситуации и определите вид и состав правонарушения в каждом случае. Определите вид юридической ответственности за правонарушения.

А) Гр-н Поляков был задержан сотрудниками ГИБДД за управление автотранспортом в нетрезвом состоянии;

Б) Гр-н Сомов, управляя автотранспортом в нетрезвом состоянии, совершил наезд на пешехода, при этом последний получил тяжкий вред здоровью.

**Задание 41.** Самостоятельно провести: Беседу.

**Методические указания:** Для выполнения задания необходимо:

1. Составить план Беседы.

- обозначить объект беседы (человек с которым Вы будете говорить)
- обозначить цель беседы (получение информации, оказание воздействия и т.д.)
- привести не менее 5-ти предварительно заготовленных Вами высказываний (вопросов), которые «работают» на достижение выбранной Вами цели разговора.

2. Провести беседу по намеченному плану.

3. Записать (по памяти) реальный ход беседы в диалоговом режиме.

4. Сделать вывод, указав

- достигнута ли цель беседы и
- объяснив почему, на Ваш взгляд, цель была (или не была) достигнута.

5. Оформить «протокол» беседы. (см. пример)

**Пример:**

1. *План беседы.*

- *Объект* – незнакомая девушка на остановке.
- *Цель* – получить номер ее домашнего телефона.
- *Предварительные высказывания:*
  1. Здравствуйте.
  2. Разрешите Вам представиться: Иванов Иван Иванович, сотрудник центра опроса общественного мнения
  3. Центр сейчас проводит опрос жителей города о качестве предоставляемых социально – бытовых услуг. Пожалуйста, ответьте мне на несколько вопросов.
  4. У Вас есть дома телефон?
  5. Какой номер?

2. *Реальный ход беседы:*

Я - Здравствуйте.

Она – Здравствуйте.

Я - Разрешите Вам представиться: Иванов Иван Иванович, сотрудник Центра опроса общественного мнения.

Она – Понятно.

Я - Центр сейчас проводит опрос жителей города о качестве предоставляемых социально – бытовых услуг. Пожалуйста, ответьте мне на несколько вопросов.

Она – Хорошо, если только они не очень личные

Я - Ну что Вы! Я даже не буду спрашивать Вашу фамилию, Центр интересуют только статистические данные. У Вас есть дома телефон?

Она – К сожалению, нет.

Я – Мне тоже жаль, поскольку наша анкета как раз изучает качество телефонных услуг. Извините за беспокойство, до свидания.

Она – До свидания.

3. *Вывод.*

- Цель беседы не была достигнута.
- Причиной тому объективные обстоятельства – отсутствие у собеседницы домашнего телефона.

**Задание 42.** Составить блок-схемы на тему: «Правоохранительная деятельность, признаки, функции, направления. Система источников права, регулирующих правоохранительную деятельность».

**Задание 43.** Составить и заполнить таблицу «Формы правоохранительной деятельности».

**Задание 44.** В Федеральном конституционном законе РФ «О судебной системе РФ» найдите признаки, которые характерны для правоохранительной деятельности.

**Задание 45.** В Федеральном законе РФ «О прокуратуре РФ» найдите признаки, которые характерны для правоохранительной деятельности.



**Задание 46.** Докажите, что Конституция РФ является основой деятельности правоохранительных органов.

**Задание 47.** Найти в Конституции РФ номера статей, в которых закреплены направления правоохранительной деятельности. О каких направлениях правоохранительной деятельности идет речь в Конституции РФ?

**Задание 48.** Выпишите из Конституции РФ номера статей, в которых закреплена деятельность конкретных правоохранительных органов. Названия каких правоохранительных органов закреплены в Конституции РФ? Встречается ли в Конституции РФ такое понятие, как правоохранительные органы?

**Задание 49.** Найдите в Конституции РФ статьи, из содержания которых видно, что государство должно заниматься правоохранительной деятельностью.

**Задание 50.** Составить схему «Правоохранительные органы РФ».

**Задание 51.** Составить классификацию судебных органов РФ.

**Задание 52.** На основе положений нормативно-правовых актов подтвердить независимость судебной власти.

**Задание 53.** В соответствии с Рекомендациями Кабинета министров Совета Европы от 14 мая 1981 года № R(81)7 и от 11 сентября 1995 года № R(95)12 суды не вправе давать юридические советы и консультации по существу дела. В связи с этими Рекомендациями на сайте Омского областного суда в разделе "Обращения граждан" указано, что граждане могут задать вопросы, не связанные с консультацией по каким-либо конкретным делам. Объясните, почему судьи не могут давать юридические советы и консультации по существу дела?

**Задание 54.** В каких нормативных актах, рекомендованных к данной теме, встречается такое понятие, как "судебная власть"?

**Задание 55.** На основе нормативных актов, рекомендованных к данной теме, укажите, субъектов, осуществляющих судебную власть в РФ. Осуществляют ли судебную власть мировые судьи, третейские суды, Конституционный Суд РФ?

**Задание 56.** Укажите в приведенном перечне принципы правосудия, которые нашли свое закрепление в Конституции Российской Федерации:

- право граждан на судебную защиту;
- принцип социальной справедливости;
- открытое разбирательство дел во всех судах;
- принцип состязательности и равноправия сторон;
- равенство граждан перед законом и судом;
- быстрота судебной деятельности;
- участие граждан в отправлении правосудия;
- обеспечение подозреваемому, обвиняемому права на защиту;
- всестороннее, полное и объективное исследование обстоятельств дела;
- равенство прав участников судебного разбирательства;
- принцип презумпции невиновности обвиняемого.

В обоснование своего решения в каждом случае следует привести соответствующую норму Конституции Российской Федерации.

**Задание 57.** Выпишите из Конституции РФ номера статей, в которых закреплены принципы правосудия, определяющие:

- 1) порядок деятельности суда;
- 2) правовой статус судей и порядок наделения их полномочиями;
- 3) права и свободы человека и гражданина, как участника гражданского и уголовного дела.

**Задание 58.** Найдите в Конституции РФ и в Законе РФ «О статусе судей в РФ» статьи, в которых закреплены гарантии независимости судей в РФ и подчинения их только Конституции РФ и федеральному закону.

**Задание 59.** Составьте таблицу соотношения важнейших признаков административного и гражданского права и сделайте вывод, какие важные характеристики отличают административное право от гражданского права.

**Задание 60.** На практическом занятии студент, раскрывая сущность методов административного права, сказал, что административному праву присущ один ярко выраженный метод – метод властных предписаний, и только с помощью этого метода регулируются общественные отношения, присущие административному праву. Других методов в административном праве не существует. Укажите ошибки в ответе студента, сформулируйте правильный ответ.

**Задание 61.** Используя Кодекс РФ об административных правонарушениях приведите по три примера, с указанием статьи, правовых норм запрета, предписания и дозволения.

**Задание 62.** Определите, кто из предлагаемого перечня является субъектом управления: городская администрация. Министерство финансов. областная Дума. пенсионер. директор библиотеки. правительство края. департамент культуры. курсант. студент. арбитражный суд. политическая партия. ФСБ.

**Задание 63.** Как соотносятся понятия «государственное управление» и «исполнительная власть»? Свой ответ аргументируйте.

**Задание 64.** Приведите по три примера материальных, процессуальных, запрещающих, уполномочивающих норм, содержащихся в Кодексе РФ об административных правонарушениях, указывая статью.

**Задание 65.** Проанализируйте ст.1.7. и 1.8 Кодекса РФ об административных правонарушениях с точки зрения действия норм.

**Задание 66.** Раскройте роль юридических фактов в административном праве. Дайте им подробную характеристику и приведите примеры.

**Задание 67.** Составить и заполнить таблицу «Действие уголовно-процессуального закона во времени, пространстве и по кругу лиц».

**Задание 68.** Составить и заполнить таблицу «Принципы уголовного процесса».

**Задание 69.** Составить и заполнить таблицу «Участники уголовного судопроизводства».

**Задание 70.** Составить и заполнить таблицу «Виды доказательств».

**Задание 71.** Составить блок схемы «Процесс доказывания», «Меры процессуального принуждения», «Прекращение уголовного процесса».

**Задание 72.** Составить кроссворд по уголовному процессу, используя основные понятия уголовного процесса (15 слов).

**Задание 73.** Составить и заполнить таблицу «Разделы криминалистики».

**Задание 74.** Составить кроссворд по криминалистике, используя основные понятия криминалистики (10 слов).

**Задание 75.** Составить перечень методов криминалистики.

**Задание 76.** Дать определения следующим терминам:

Криминалистика \_\_\_\_\_

Криминалистический прием \_\_\_\_\_

Технико-криминалистическое средство \_\_\_\_\_

Криминалистическая рекомендация \_\_\_\_\_

**Задание 77.** Сформулируйте возможные вопросы эксперту, если следы изъяты с места происшествия, а подозреваемые задержаны.

Вопросы эксперту

1. \_\_\_\_\_

2. \_\_\_\_\_

3. \_\_\_\_\_

4. \_\_\_\_\_

5. \_\_\_\_\_

**Задание 78.** Укажите лиц (обведите кружком), которых необходимо дактилоскопировать после осмотра места происшествия (квартирная кража) в случае обнаружения следов рук.

1. Потерпевший.

2. Члены семьи потерпевшего.

3. Все близкие и дальние родственники потерпевшего.

4. Знакомые и соседи потерпевшего.

5. Понятые.

6. Участковый.

7. Свидетели, случайно оказавшиеся на месте происшествия.

8. Подозреваемый.

9. Работники вневедомственной охраны, первыми прибывшие на место происшествия.

10. Иные лица.

**Задание 79.** Сформулируйте вопросы эксперту, которые могут быть разрешены экспертизой следов ног.

Вопросы эксперту

1. \_\_\_\_\_

2. \_\_\_\_\_  
\_\_\_\_\_
3. \_\_\_\_\_  
\_\_\_\_\_
4. \_\_\_\_\_  
\_\_\_\_\_

**Задание 80.** Сформулируйте вопросы эксперту, которые могут быть разрешены экспертизой по следам взлома, исходя из ситуации, что на двух местах происшествий изъяты следы орудий взлома на дверной коробке, а у подозреваемого при обыске изъят ломик-фомка.

Вопросы эксперту

1. \_\_\_\_\_  
\_\_\_\_\_
2. \_\_\_\_\_  
\_\_\_\_\_
3. \_\_\_\_\_  
\_\_\_\_\_
4. \_\_\_\_\_  
\_\_\_\_\_

**Задание 81.**

1. По заданной следственной ситуации постройте возможные следственные версии и составьте план расследования. Во дворе дома № 2 по ул. Кузнечной обнаружен труп девушки. В протоколе осмотра места происшествия отмечено: труп лежит на асфальтовой дорожке, на расстоянии 3 метров от стены дома. На трупе одеты кофта, юбка, трусы, рядом лежат домашние тапочки. В левой руке трупа зажат кусок ткани. Причиной смерти являются повреждения черепа и внутренних органов, которые могли быть результатом падения с высоты. Первоначальной проверкой установлено, что погибшая — Сергеева Татьяна, ученица 9 класса, проживает с отцом и мачехой на пятом этаже названного дома, окна квартиры выходят на место обнаружения трупа, в момент осмотра были открыты. В момент случившегося отец Сергеевой находился на работе в ЖЭУ, расположенном в соседнем доме. Мачеха — Попова Анна якобы незадолго до обнаружения трупа вышла в магазин и вернулась домой, когда на месте события уже работала следственнооперативная группа. Согласно показаниям соседней Быстровой и Ковалевой — отношения в семье были сложные, мачеха и девушка конфликтовали, погибшая тяжело переживала смерть матери, мачеха заставляла Татьяну выполнять по дому работу в ущерб учебе. В тот день, со слов мачехи, Татьяна должна была мыть окна, в школу не пошла. По характеру Татьяна отличалась вспыльчивостью и импульсивностью.

2. Проанализируйте собранные материалы и постройте версии. Свои рассуждения аргументируйте.

**Задание 82.** По заданной следственной ситуации подготовиться и составить протокол обыска помещения и прилегающей местности. По усмотрению преподавателя или инициативе обучающегося может быть произведен обыск помещения с инсценировкой иной следственной ситуации.

По подозрению в незаконном сбыте наркотических средств задержана группа лиц. По имеющейся информации, в доме № 3 могут храниться наркотические средства (марихуана, опий, гашиш), огнестрельное оружие, ценности (деньги, ювелирные изделия, антиквариат). Дом расположен на окраине поселка, имеет приусадебный участок, подсобные помещения, гараж.

**Задание 83.** Ответьте на следующие вопросы по тактике обыска и выемки.

Назовите задачи обыска: \_\_\_\_\_

Перечислите виды обыска: \_\_\_\_\_

Укажите основные объекты поиска: \_\_\_\_\_

Перечислите возможных участников обыска: \_\_\_\_\_

Назовите стадии обыска: \_\_\_\_\_

Какие технические средства и поисковые приборы могут использоваться в ходе обыска:  
\_\_\_\_\_

**Задание 84.**

1. По заданной следственной ситуации составьте план допроса потерпевшего по факту вымогательства. В органы полиции с заявлением о вымогательстве обратился директор ТОО «Адамант» С. А. Карпов, со слов которого, в апреле с. г. к нему в офис пришли трое незнакомых молодых людей, представились членами «тамбовской группировки» и предложили свои услуги по обеспечению безопасности ТОО «Адамант», установив за них оплату в размере 10 % от получаемой ТОО выручки. Карпов отказался от этого предложения. Тогда незнакомцы, угрожая пистолетом, заявили, что сожгут или взорвут производственные помещения и склады ТОО, уходя, повредили офисную мебель и компьютер.

**Задание 85.**

1. По заданной следственной ситуации и предложенному рисунку составьте протокол осмотра места происшествия и схему, отметьте цифрами месторасположение и природу наиболее важных следов.

2 июня с. г. между станцией 54 км и Лемболовским озером обнаружен труп молодой женщины, жительницы пос. Васкелово. Труп лежал на правом боку, состояние одежды свидетельствовало о возможном насильственном половом сношении. Лицо трупа синюшное, язык зажат между зубами, на лице, руках и внутренней поверхности бедер имелись ссадины. В сумке, находившейся рядом, обнаружена небольшая сумма денег, записная книжка с адресами и номерами телефонов, использованный билет на электропоезд, фотография молодого мужчины, пропуск на имя Павловой Ирины, выданный отделом кадров завода им. Свердлова. Тут же на земле обнаружена квитанция об оплате услуг станции техобслуживания Бревновым В. В. В нескольких метрах от трупа просматривались свежие следы колес автомашины и следы обуви.

В тот же день был установлен житель Санкт-Петербурга Бревнов В. В., который заявил, что действительно имеет автомашину «ВАЗ-2103», к происшедшему не причастен, 1 июня находился на работе, в ночь на 2 июня был дома.



---

---

---

---

---

---

---

---

---

---

---

---

---

---

---

---

---

---

---

---

---

---

---

---

**Задание 86.**

1. По заданной следственной ситуации составьте протокол обыска.

10 августа с. г. при попытке незаконного сбыта наркотических средств был задержан гр. Пискунов, у которого при личном досмотре из карманов брюк изъято два бумажных свертка, содержащих сухое, измельченное растительное вещество зеленого цвета массой по 2,5 г в каждом свертке и флакон с жидкостью коричневого цвета. В результате проведенного предварительного исследования в ЭКО Адмиралтейского РУВД

Санкт-Петербурга установлено, что растительное вещество является наркотическим средством – марихуаной (высушенной), а жидкость из флакона – раствором наркотического средства – ацетилованного опия, масса сухого ацетилованного опия в жидкости составляет 0,1 г.

На допросе Пискунов факт хранения и сбыта наркотиков отрицал. В результате обыска по месту жительства Пискунова обнаружен пакет с растительным веществом, похожим по внешнему виду на изъятое у него при личном досмотре. Кроме того, в ходе обыска на кухне были обнаружены: миска с наслоением вещества коричневого цвета на внутренней поверхности; жидкость с резким запахом уксусного ангидрида; полиэтиленовый пакет с влажным измельченным растительным веществом, похожим по внешнему виду на переработанную маковую солому. По имеющейся оперативной информации, основную часть наркотиков Пискунов изготавливает по месту своего жительства, но значительного количества наркотиков там не хранит. Известно, что Пискунов длительное время употребляет наркотики.

### ПРОТОКОЛ обыска

\_\_\_\_\_

\_\_\_\_\_ « \_\_\_\_ » \_\_\_\_\_

\_\_\_\_\_

\_\_\_\_\_

\_\_\_\_\_

\_\_\_\_\_

\_\_\_\_\_

\_\_\_\_\_

\_\_\_\_\_

\_\_\_\_\_

\_\_\_\_\_

\_\_\_\_\_

\_\_\_\_\_

\_\_\_\_\_

\_\_\_\_\_

\_\_\_\_\_

\_\_\_\_\_

\_\_\_\_\_

\_\_\_\_\_

\_\_\_\_\_

\_\_\_\_\_

**Задание 87.** Письменно ответить на вопрос (ответ обосновать).

**1. Оперативно-розыскная деятельность:**

1. Вид деятельности, осуществляемый гласно, специально уполномоченными государственными и негосударственными органами.

2. Вид деятельности, осуществляемый гласно и негласно оперативными подразделениями государственных органов.
3. Вид деятельности, осуществляемый гласно и негласно подразделениями правоохранительных органов.

**2. Правовую основу оперативно-розыскной деятельности составляет:**

1. Конституция РФ.
2. ФЗ «Об оперативно-розыскной деятельности».
3. Акты международных правозащитных организаций.
4. Федеральные законы и принятые в соответствии с ними иные правовые акты федеральных органов государственной власти.
5. Внутриведомственные нормативные акты, регламентирующие организацию и тактику проведения оперативно-розыскных мероприятий.

**Задание 88.** Письменно ответить на вопросы (ответы обосновать).

**1. Оперативно-розыскные мероприятия включают:**

1. Допрос.
2. Наведение справок.
3. Сбор образцов для сравнительного исследования.
4. Осмотр места происшествия.
5. Оpozнание.

**2. Судебное решение требуется для проведения следующих оперативно-розыскных мероприятий:**

1. Контроль почтовых отправлений, телеграфных и иных сообщений.
2. Исследование предметов и документов.
3. Сбор образцов для сравнительного исследования.
4. Прослушивание телефонных переговоров.
5. Оперативное внедрение.

**3. Основаниями для проведения оперативно-розыскных мероприятий являются:**

1. Наличие возбужденного уголовного дела.
2. Поручение следователя, органа дознания, указание прокурора или определение суда по уголовным делам, находящимся в производстве.
3. Запросы других органов, осуществляющих оперативно-розыскную деятельность.
4. Запросы международных правозащитных организаций.
5. Постановление о применении мер безопасности в отношении защищаемых лиц, осуществляемых уполномоченными на то государственными органами.

**4. Органам (должностным лицам) осуществляющим оперативно-розыскную деятельность запрещается:**

1. Проводить оперативно-розыскные мероприятия в отношении депутатов всех уровней, судей, высших должностных лиц органов государственной власти и управления, религиозных объединений, политических партий.
2. Оперативное внедрение в организованные преступные формирования и сообщества с целью выявления оперативно-значимой информации.
3. Проводить оперативно-розыскные мероприятия в интересах какой-либо политической партии, общественного и религиозного объединения.
4. Принимать негласное участие в работе федеральных органов государственной власти, органов государственной власти субъектов Российской Федерации и органов местного самоуправления, а также в деятельности зарегистрированных в установленном порядке и



незапрещенных политических партий, общественных и религиозных объединений в целях оказания влияния на характер их деятельности.

5. Разглашать сведения, которые затрагивают неприкосновенность частной жизни, личную и семейную тайну, честь и доброе имя граждан и которые стали известными в процессе оперативно-розыскных мероприятий, без согласия граждан, за исключением случаев, предусмотренных федеральными законами.

**Задание 89.** Заполнить классификацию таблицу «Классификация оперативно-розыскных мероприятий»:

критерий	разовые		длящиеся	
В зависимости от продолжительности проведения				
критерий	гласные		негласные	
В зависимости от формы проведения				
критерий	Не требующие санкционирования	Требующие санкционирования суда	Требующие ведомственного санкционирования	
В зависимости от необходимости санкционирования				

**Задание 90.** Заполнить таблицу «Основания и условия оперативно-розыскных мероприятий»:

Основания для проведения ОРМ	Условия осуществления ОРМ

**Задание 91.** Письменно ответить на вопросы (ответы обосновать).

**1. Основными функциями оперативно-розыскного процесса являются:**

1. Предупреждение совершения преступления, по которому предварительное следствие обязательно;
2. Обнаружение преступления, по которому предварительное следствие обязательно;
3. Выявление преступления, по которому предварительное следствие не обязательно;
4. Содействие уголовному судопроизводству;
5. Содействие исполнению уголовного наказания.

**2. Предмет сыскного доказывания включает:**

1. Событие преступления;
2. Обстоятельства, характер, личность изучаемого лица;
3. Характер и размер ущерба, причиненного преступлением;
4. Причины и условия, способствовавшие совершению преступления;

5. Факт обнаружения лица, находящегося в розыске или без вести пропавшего.

**Задание 92.** Составить и заполнить таблицу «Этапы оперативно-розыскного процесса»:

Этап ОРП	Содержание этапа ОРП

**Задание 93.** Заполнить таблицу:

Особенности дел предварительной оперативной проверки	Особенности дел оперативной разработки

**Задание 94.** Составить и заполнить таблицу «Классификация специальных средств органов внутренних дел»:

Виды специальных средств	Назначение	Органы и должностные лица, использующие специальные средства

**Задание 95.** Письменно ответить на вопросы:

- что такое местность, каковы ее топографические элементы, значение местности в деятельности сотрудников ОВД;
- как подразделяется местность в тактическом отношении: по условиям проходимости, наблюдения и маскировки, по пересеченности;
- назвать и дать краткую характеристику основным разновидностям местности;
- чем заключаются сезонные изменения местности?

**Задание 96.** Рассмотреть местность как элемент оперативной обстановки, изучить влияние местности на выполнение оперативно-служебных задач ОВД. При рассмотрении материала необходимо изучить топографические элементы местности, ее тактические свойства и классификацию, а также основные разновидности местности и их влияние на выполнение оперативно-служебных задач ОВД. Вид местности выбирается студентом самостоятельно, например, это может быть район (микрорайон) города или другая административно-территориальная единица.

**Задание 97.** Заполнить схему:

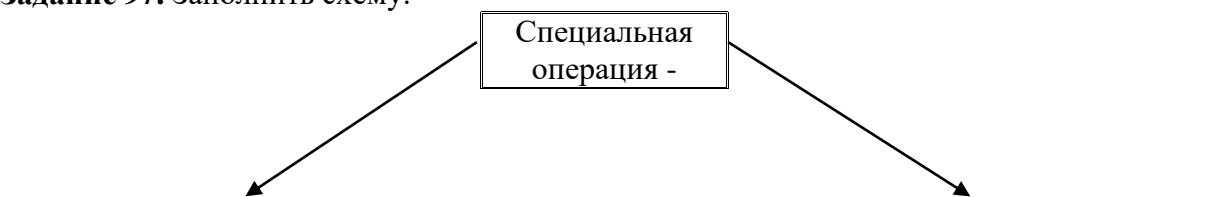

Общие:
...

Частные:
...

**Задание 98.** Составить алгоритм проведения специальной операции:

- организация операции:

...

...

...

- ведение операции:

...

...

...

- завершении операции:

...

...

...

**Задание 99.** Составить классификацию документов по способам фиксации информации.

**Задание 100.** Составить классификацию документов по видам деятельности.

**Задание 101.** Составить классификацию документов по назначению.

**Задание 102.** Составить классификацию документов по срокам исполнения и хранения.

**Задание 103.** Составить классификацию документов по степени подлинности.

**Задание 104.** Составить классификацию документов по гласности.

**Задание 105.** Составить классификацию документов по технике создания.

**Задание 106.** Заполнить таблицу «Правила работы с секретными документами»

Порядок производства выписок из секретных документов	Правила оформления секретных сопроводительных документов	Порядок отправки секретных документов в	Порядок печатания секретных документов в	Порядок написания рукописных секретных документов в	Порядок конвертирования секретных документов

**Задание 107.** Заполнить таблицу «Сведения, относимые к государственной тайне»:

Сведения в военной области	
Сведения в области экономики, науки, техники	
Сведения в области внешней политики и экономике	
Сведения в области разведывательной, контрразведывательной и оперативно-розыскной деятельности, противодействия терроризму	

**Задание 108.** Составить перечень сведений, не подлежащих отнесению к государственной тайне.

**Задание 109:** запишите в тетрадь, какие предметы могут быть использованы учителем для оказания экстренной помощи при переломе у ребенка:

- а) в условиях классной или игровой комнаты;
- б) во время прогулки.

**Критерии оценки.**

Оценка **«отлично»** - ответ на задачу логичен, студент проявляет глубокое знание профессиональных терминов, понятий, категорий, концепций и теорий. Развернуто аргументирует выдвигаемые выводы и решения, приводит убедительные аргументы, опираясь на уголовный закон. Делает содержательные выводы. Демонстрирует уверенные знания нормативных правовых актов и специальной литературы. Речь грамотна, используется профессиональная лексика.

Оценка **«хорошо»** - обоснование решения задачи предоставлено недостаточно полно. Выводы правильны. Выдвигаемые положения аргументированы, однако имеется непоследовательность анализа. Демонстрирует знание нормативных правовых актов и специальной литературы. Речь грамотна, используется преимущественно профессиональная лексика.

Оценка **«удовлетворительно»** - ответ недостаточно логически выстроен. Студент обнаруживает слабость в развернутом раскрытии профессиональных понятий. Выдвигаемые положения декларируются, но не аргументируются. Ответ носит преимущественно теоретический характер, неприменимо к конкретному делу. Знания специальной литературы не проявлены. Профессиональная лексика используется эпизодически.

Оценка **«неудовлетворительно»** - в ответе недостаточно раскрыты профессиональные понятия, категории. Студент проявляет стремление подменить научное обоснование раскрываемого вопроса рассуждениями обыденно-повседневного бытового характера. Ответ содержит ряд серьезных неточностей. Выводы поверхностны. Знания нормативных правовых актов не проявлены. Профессиональная лексика не используется.

## 5. Оценочные средства для промежуточной аттестации

### 5.1. Экзамен

**1. Описание:** экзамен состоит из 3-х заданий (1-е и 2-е задание - вопросы теоретического характера, 3-е задание – выполнение практического задания). Форма проведения – устно. На подготовку теоретических вопросов отводится 20 минут; на выполнение практического задания – 10 минут. При выполнении практического задания обучающийся может воспользоваться конспектом лекций, нормативно-правовыми актами, специальной литературой по учебному предмету.

#### 2. Перечень теоретических вопросов:

1. Понятие и функции права. Объективное и субъективное право. Признаки объективного права. Социальное назначение права
2. Норма права: понятие, признаки, структура и виды
3. Понятие, признаки и элементы правоотношения. Классификация правоотношений
4. Понятие и виды источников (форм) права
5. Понятие и элементы системы права. Публичное право. Частное право
6. Понятие, принципы и структура законности. Понятие правопорядка. Общественный порядок
7. Противоправное поведения и правонарушение. Формы правонарушения. Понятие юридической квалификации. Виды правонарушений
8. Понятие, признаки и принципы юридической ответственности
9. Понятие юридической профессии. Структура личности юриста. Качества личности юриста
10. Понятие правосознания. Виды правосознания. Функции профессионального правосознания юриста. Структура правосознания
11. Понятие профессиональной этики юриста. Признаки этических норм в деятельности юриста. Принципы профессиональной этики юриста
12. Общение: структура и виды. Понятие и признаки профессионального общения.
13. Понятие, признаки и формы правоохранительной деятельности
14. Органы внутренних дел: правовая основа деятельности, структура и компетенция
15. Основные направления деятельности полиции. Правовой статус сотрудника полиции
16. Понятие и признаки судебной власти. Виды судопроизводства
17. Судебная система РФ: понятие и структура. Судебное звено и судебная инстанция
18. Понятие и признаки правосудия. Демократические основы (принципы) правосудия
19. Компетенция Конституционного Суда РФ, Верховного Суда РФ, районных и мировых судов
20. Предмет, источники и функции административного права
21. Система административного права. Структура КоАП РФ, виды административно-правовых институтов. Действие административного закона. Обратная сила закона
22. Понятие и состав административного правонарушения. Квалификация административных правонарушений
23. Административная ответственность: понятие, признаки и основание
24. Система административных наказаний
25. Административный процесс: понятие, принципы и стадии
26. Понятие, предмет, задачи, источники, система и принципы уголовного права
27. Действие Уголовного закона во времени, пространстве и по кругу лиц. Обратная сила Уголовного закона.
28. Понятие и основание уголовной ответственности. Понятие и признаки преступления. Классификация преступлений

29. Состав преступления: понятие и структура. Краткая характеристика элементов состава преступления
30. Стадии преступления
31. Понятие соучастия и его признаки. Виды соучастников. Формы соучастия
32. Понятие и формы множественности
33. Понятие и краткая характеристика обстоятельств, исключающих преступность деяния
34. Понятие уголовного наказания и его признаки. Цели наказания. Виды наказаний. Система наказаний. Обстоятельства, смягчающие и отягчающие наказание
35. Особенности уголовной ответственности и наказания несовершеннолетних
36. Иные меры уголовно-правового характера и их краткая характеристика
37. Источники уголовного процесса. Понятие, принципы и стадии уголовного судопроизводства
38. Участники уголовного процесса и их краткая характеристика
39. Понятие и виды доказательств. Процесс процессуального доказывания
40. Виды следственных действий. Протоколирование следственных действий
41. Понятие, объект, предмет криминалистики. Общие и частные задачи криминалистики. Система криминалистики
42. Предмет, задачи и система криминалистической техники. Понятие следов. Система криминалистической техники
43. Предмет, задачи и система криминалистической тактики. Тактический прием. Следственная ситуация. Криминалистическая версия
44. Предмет, задачи и система криминалистической методики. Общие положения криминалистической методики
45. Понятие оперативно-розыскной деятельности. Признаки, задачи и принципы оперативно-розыскной деятельности
46. Понятие органов, осуществляющих оперативно-розыскную деятельность и их функции
47. Система оперативно-розыскных мероприятий и их краткая характеристика
48. Оперативно-розыскное производство. Оперативный поиск. Оперативная разработка
49. Понятие и виды специальных средств. Цели применения специальных средств
50. Основания и общие правила применения специальных средств полицией
51. Основы тактико-специальной подготовки. Топография. Понятие и виды специальных операций
52. Понятие государственной тайны. Перечень сведений, составляющих государственную тайну. Порядок отнесения сведений к государственной тайне и их засекречивание. Рассекречивание информации
53. Гриф секретности. Доступ к государственной тайне. Формы доступа
54. Понятие первой помощи. Виды первой помощи. Содержание первой помощи.

### **3. Перечень практических заданий:**

**Задача 1.** Гражданин Вертюхов, встретив своего приятеля Аристова, похвастался, что является сотрудником одного из правоохранительных органов, так как устроился на работу в частное детективное агентство. На это Аристов заметил, что правоохранительными являются только государственные органы, а частная детективная служба к таковым не относится, поэтому к правоохранительным органам никакого отношения не имеет. *Кто прав в данном споре? Аргументируйте свою позицию.*

**Задача 2.** Студент 1 курса юридического факультета Вагин обратился к своему дедушке, ветерану органов юстиции, с просьбой разъяснить ему, действительно ли задачи правоохранительных органов, действующих в РФ, реализуются в контексте положения ст.2 Конституции РФ о том, что права и свободы человека – высшая ценность, а их обеспечение, соблюдение и защита - основная обязанность государства. Дедушка объяснил Вагину, что на самом деле деятельность правоохранительных органов - органов

государства всегда носит идеологическую окраску, а их задачи заключаются в защите интересов государства, борьбе с преступностью и иными правонарушениями.

*Оцените данную позицию. Каковы задачи правоохранительной деятельности?*

**Задача 3.** Осужденный в 1979г. за спекуляцию 62-летний гражданин Лавочкин в 2014 г. решил обратиться в правоохранительные органы с просьбой реабилитировать его. По мнению Лавочкина, сейчас это деяние считается общественно полезным и называется бизнесом.

*Куда надлежит обратиться Лавочкину?*

**Задача 4.** Выступая на семинарском занятии по курсу «Правоохранительные органы РФ» студент 1-го курса Гребнев высказал точку зрения, основанную на общении с отцом - полковником полиции, согласно которой важнейшими нормативными источниками правоохранительной деятельности являются, в первую очередь, ведомственные нормативно-правовые акты (приказы, инструкции, распоряжения и т.д.), поскольку именно они определяют конкретную деятельность и отчетность сотрудников соответствующих органов.

*Оцените данную позицию.*

**Задача 5.** Недалеко от дома № 5 по ул. Советской г.Н-ска начались строительные работы, осуществляемые круглосуточно мешающие жителям дома, чьи окна выходят на место строительства. Проявив бдительность, гражданка Бочкарева, проживающая в данном доме, убедилась, что строительство ведется лицами азиатской и кавказской национальности и предположила возможность подготовки ими под видом строительства акта терроризма, о чём хотела сообщить в суд.

*В какие правоохранительные органы может обратиться гражданка Бочкарева по данному вопросу? Каковы функции правоохранительной деятельности?*

**Задача 6.** Во время судебного разбирательства по делу Барабанова, обвиняемого в совершении хулиганства, подсудимый заявил ходатайство о рассмотрении его дела в закрытом судебном заседании, поскольку ему стыдно за совершенные им в состоянии алкогольного опьянения хулиганские действия.

*Какое решение должно быть принято по заявленному ходатайству?*

*В чем заключается гласность судебного разбирательства?*

**Задача 7.** Сидоркин и Малютенков, совершившие в соучастии преступление, предусмотренное ч.2 ст.158 УК РФ, были привлечены в качестве обвиняемых. В отношении Сидоркина была избрана мера пресечения в виде заключения под стражу, Малютенков же был отпущен под подписку о невыезде и надлежащем поведении.

Решение следователя о применении различных мер пресечения было основано на характеристике личности Сидоркина и Малютенкова. В отличие от Сидоркина, Малютенков раскаивался, хотя степень и роль каждого из них в совершении кражи была одинаковой. Адвокат Сидоркина подал жалобу, в которой указал на нарушение принципа равенства всех перед законом и судом, подчеркивая, что все граждане равны перед законодательством и судом независимо от каких бы то ни было признаков, в том числе и субъективных характеристик личности.

*Оцените доводы жалобы. В чем заключается принцип равенства всех перед законом и судом?*

**Задача 8.** Обвиняемый в совершении преступления, предусмотренного в ч.1 ст.105 УК РФ, Евграфов был заключён под стражу в качестве меры пресечения. Решение об этом принял судья районного суда, удовлетворив соответствующее ходатайство следователя. Считая обвинение ложным, а заключение под стражу – незаконным, Евграфов составил

жалобу и направил её в Генеральную прокуратуру РФ, Верховный Суд РФ Уполномоченному по правам человека в РФ.

*Поясните на данном примере понятие судебной власти. Оцените действия Евграфова. В чём заключается принцип свободы обжалования в уголовном судопроизводстве?*

**Задача 9.** 19-летний обвиняемый Костин обратился в суд с жалобой на следователя Юрьева, который обращался к нему на «ты» и не называл по имени-отчеству, тем самым нарушая его конституционное право на уважение чести и достоинства личности.

*Подлежит ли рассмотрению эта жалоба? Подлежит ли она удовлетворению? В чём заключается принцип уважения чести и достоинства личности?*

**Задача 10.** По приговору суда Михееску осуждён по пп. «г», «д», ч. 2 ст.161 УК РФ к трём годам лишения свободы условно с испытательным сроком на один год. Из материалов уголовного дела видно, что предварительное следствие по делу проведено на русском языке. Сам же Михееску, по национальности румын, малограмотный, окончил всего 6 классов, в школе учил молдавский язык. Кроме того, при допросах на предварительном следствии и в судебном заседании он заявлял о том, что русским языком владеет хорошо и в услугах переводчика не нуждается. Реально Михееску, как в стадии предварительного следствия, так и в ходе судебного разбирательства, переводчиком обеспечен не был. Адвокатом осужденного была подана кассационная жалоба, в которой адвокат просил суд кассационной инстанции отменить приговор и направить уголовное дело на новое судебное разбирательство в связи с нарушением уголовно-процессуального закона.

*Какое решение должен принять суд кассационной инстанции? Был ли нарушен в ходе предварительного следствия и в стадии судебного разбирательства принцип языка уголовного судопроизводства?*

**Задача 11.** Уголовное дело по обвинению Значкова в совершении преступления было направлено в районный суд. В данном суде было установлено лишь две должности судьи, причем одна из них была вакантна. Председатель же суда являлся дальним родственником жены Значкова. Решая вопрос о составе суда для рассмотрения данного уголовного дела, председатель суда предложил 2 варианта:

- 1) пригласить для рассмотрения данного дела судью Мешкова, находящегося в почетной отставке;
- 2) назначить временно исполняющим обязанности судьи помощника судьи Чеснокова, уже сдавшего квалификационный экзамен, дающий право приобрести статус судьи, однако пока на данную должность не назначенного, с тем, чтобы он рассмотрел данное уголовное дело.

*Оцените предложенные варианты. В чём заключается принцип осуществления правосудия только судом? Как надлежит поступить в сложившейся ситуации?*

**Задача 12.** В процессе стадии назначения судебного заседания по уголовному делу в отношении Печеркина суд оставил без удовлетворения несколько ходатайств и жалоб стороны защиты, при этом удовлетворив ходатайство стороны обвинения. Печеркин расценил это обстоятельство как нарушение принципа состязательности уголовного судопроизводства, усмотрев в этом факт того, что суд выступает на стороне обвинения и фактически выступает как орган уголовного преследования, не создавая при этом условий для защиты своих прав участникам процесса со стороны защиты.

*В чём заключается принцип состязательности при производстве по уголовным делам? Верна ли позиция Печеркина?*

**Задача 13.** При ознакомлении с материалами дела по окончании предварительного расследования обвиняемые в краже Жадиков и Серебров заявили ходатайство



о рассмотрении их дела судом присяжных. Следователь разъяснил им, что дело о преступлении, предусмотренное ч.2 ст.158, неподсудно суду присяжных. Жадиков и Серебров обратились с жалобой в суд, где указали, что непредставление им возможности быть судимыми судом присяжных нарушает их право на судебную защиту, а также принцип равенства всех перед законом и судом, поскольку одни обвиняемые имеют право на рассмотрение дела судом присяжных, а другие – нет.

*Проанализируйте доводы обвиняемых.*

**Задача 14.** Методист детского сада №15 г. Вязьма Смоленской области Воронова была уволена с работы в связи с сокращением штата работников детского сада. Считая причиной своего увольнения месть со стороны заведующей за излишнюю принципиальность, Воронова обратилась в Вяземский районный суд с иском о восстановлении на работе.

*В каком судебном составе будет рассматриваться данное дело по иску Вороновой?*

**Задача 15.** В районный суд обратился гражданин Тарасенко, дело которого было подсудно мировому судье. Он заявил, что не доверяет мировому судье ввиду его молодости и неопытности и желает, чтобы его дело было рассмотрено судьей районного суда.

*Подлежит ли данное ходатайство удовлетворению? Какова подсудность дел районным, судам?*

**Задача 16.** Гражданин РФ Шванштайгер увидел в одной из газет объявление об открытии вакансии на должность судьи районного суда. Поскольку он имеет высшее юридическое образование и работает юристом в одной из коммерческих организаций, то обратился в районный суд с просьбой принять на работу, однако получил отказ.

Одним из мотивов отказа является, то, что родители данного гражданина выходцы из Германии, а также что не соблюден порядок получения статуса судьи.

*Разъясните господину Шванштайгеру этот порядок.*

**Задача 17.** В органы полиции обратилась гражданка Кислицына с заявлением о возбуждении уголовного дела в отношении ее зятя, который систематически избивает ее дочь. Последняя в настоящее время находится в состоянии временной нетрудоспособности, поскольку результатом последнего избиения явилась сломанная ключица.

В полиции гражданке Кислицыной разъяснили, что заявление от нее они принять не могут, поскольку все происходящее является сугубо семейным делом и решать вопрос о возможности привлечения к уголовной ответственности должна сама потерпевшая. В принятии заявления у Кислицыной отказано.

*Правомерны ли действия сотрудников полиции?*

**Задача 18.** Во время патрулирования городских улиц лейтенант полиции Сидоров и прапорщик полиции Артемов были оскорблены группой молодых людей, стоящих около детской площадки. Оскорбление выражалось в нецензурной брани, адресованной патрулирующим полицейским. Лейтенант полиции Сидоров потребовал от группы молодых людей, чтобы те прекратили выражаться в их адрес нецензурной речью, на что последние еще чаще стали выкрикивать нецензурные выражения, при этом кто-то из группы молодых людей (в ходе следствия личность не установлена) запустил камень в сторону полицейских, который попал в голову прапорщику полиции Артемову, причинив ему тяжкие телесные повреждения. Лейтенант полиции Сидоров в ответ открыл огонь на поражение, ранив при этом гражданина Сидоренко.

*Оцените сложившуюся ситуацию. Правомерны ли действия сотрудника полиции?*

*Перечислите случаи применения оружия сотрудниками полиции.*

**Задача 19.** Во время несанкционированного митинга, проходящего на одной из площадей города, неустановленными лицами были разбиты витрины двух магазинов и перекрыто движение на прилегающей к площади улице. На требования сотрудников полиции прекратить митинг и разойтись митингующие никак не отреагировали. Для разгона митингующих сотрудниками полиции были применены такие специальные средства, как резиновые палки, слезоточивый газ и водометы.

*Оцените действие сотрудников полиции. Правомерно ли были применены сотрудниками полиции для разгона митингующих специальные средства? Перечислите случаи применения специальных средств.*

**Задача 20.** Сотрудник ГУКН МВД РФ майор полиции Водопьянов совмещал правоохранительную службу как вид государственной службы с преподаванием финансового права в одном из негосударственных вузов г. Москвы.

Под эгидой вуза была создана юридическая консультация, в которой Водопьянов оказывал платные услуги по предоставлению юридической помощи в области финансового права обратившимся в консультацию клиентам.

*Возможно ли совмещение этих видов деятельности? Какие требования предъявляются к сотрудникам органов ГУКН МВД РФ?*

**Задача 21.** Решите задачу. Инвалид-колясочник Иванов С.С. обратился с письмом в управу района с просьбой установить пандус в подъезде своего дома. В течение месяца он не получил ответа, при повторном обращении ему был дан ответ в устной форме, что данный вопрос не входит в компетенцию органа. *Имеются ли нарушения со стороны властей? И в чем они заключаются?*

**Задача 22.** Решите задачу. Пенсионер Васильев С.К. передал жалобу главе местной администрации района в ходе личного приема, о нарушении его избирательных прав, т.к. не обнаружил свою фамилию в числе избирателей на избирательном участке. Глава района пообещал разобраться в данной ситуации. Васильев потребовал направить ему письменный ответ по своей жалобе, на что глава района ответил, что не обязан отвечать письменно, если уже ответил устно. *Дайте правовую оценку ситуации. Допускается ли устный ответ на письменное обращение и наоборот?*

**Задача 23.** Решите задачу. К мэру города Урюпинска неоднократно направлял письменное обращение гражданин Сидоров В.В. с предложением принять незамедлительно решение, предусматривающее административную ответственность за повреждение телефонных аппаратов, установленных на улицах и площадях города. На данное обращение дважды мэрия направляла письменный ответ и отказалась от переписки с гражданином Сидоровым. Сидоров не получив очередной ответ, направил письмо с оскорблениями и угрозами в отношении администрации мэра. *Проанализируйте сложившуюся ситуацию и дайте правовую оценку поведению сторон.*

**Задача 24.** Тушинским межмуниципальным районным судом города Москвы был осужден за злостное хулиганство и приговорен к 3 годам лишения свободы гражданин Шишкин. В кассационном порядке приговор был обжалован и опротестован. Отбывая наказание в исправительно-трудовой колонии, гр. Шишкин обратился к Тушинскому районному прокурору с жалобой, в которой просил опротестовать приговор суда, поскольку, по его мнению, он является незаконным ввиду неправильного применения уголовного закона. *Определите:*

А. Что должен сделать районный прокурор в связи с поступлением к нему жалобы осужденного?

- В. Правомочен ли районный прокурор опротестовать приговор районного народного суда в порядке надзора?
- С. В каком суде и с участием какого прокурора будет рассматриваться данное уголовное дело в случае опротестования приговора в предусмотренном законом порядке?

**Задача 25.** Начальник Высшего общевойскового командного училища издал приказ о привлечении командира автомобильной роты капитана Чашкина к материальной ответственности на сумму, равную 30 минимальным размерам оплаты труда и установленную законодательством за то, что его подчиненный рядовой Ко-бин, следуя на закрепленном за ним автомобилем, нарушил правила дорожного движения и повредил автомашину одного из государственных предприятий города, причинив таким образом материальный ущерб в указанном выше размере. Считая данное решение начальника училища незаконным, капитан Чашкин подал жалобу военному прокурору гарнизона, в который просил отменить приказ о привлечении его к материальной ответственности.

Определите:

- А. Как должен поступить военный прокурор гарнизона при рассмотрении жалобы капитана Чашкина?
- В. Каковы полномочия военного прокурора при осуществлении общего надзора?
3. К дежурному по районному отделу внутренних дел обратилась с заявлением гражданка Попова, которая сообщила, что была ограблена тремя неизвестными гражданами, отобравшими у нее сумочку с деньгами и иными ценностями. Определите:
- А. Каким образом должно быть разрешено заявление потерпевшей гр. Поповой?
- В. Кем будет возбуждено уголовное дело по данному заявлению при необходимости немедленного закрепления доказательств?
- С. В какой форме и каким органом должно проводиться предварительное расследование по данному делу?

**Задача 26.** Между студентами на семинаре возникла дискуссия. Одни утверждали, что суды относятся к правоохранительным органам, поскольку они наряду с ФСБ, МВД и т.д. включены в учебник с одноименным названием. Другие отстаивали мнение о том, что суды нельзя относить к системе правоохранительных органов, ввиду того что помимо отправления правосудия у них нет других функций. Как считаете вы? Обоснуйте свой ответ ссылкой на нормативные акты

**Задача 27.** После лекции по дисциплине «Правоохранительные органы» между студентами 1 курса Петровым и Волковым возник спор: встречается ли понятие правосудия в Конституции РФ.

Студент Петров считал, что Конституция РФ как основной закон государства не может регулировать все вопросы, в том числе и направления деятельности правоохранительных органов. Вполне достаточно того, что в ст. 2 Конституции РФ указано: "Права и свободы человека – высшая ценность, а их обеспечение, соблюдение и защита – основная обязанность государства".

Студент Волков наоборот утверждал, что отправление правосудия является одним из основных направлений правоохранительной деятельности, поэтому не может быть, чтобы в Конституции РФ термин «правосудие» ни разу не встречался.

*1. Кто из студентов прав? Ответ подкрепите нормами из Конституции РФ. 2. Как Вы понимаете термин "правосудие"? 3. Назовите признаки правосудия и раскройте их содержание. 4. Найдите в Федеральном Конституционном законе РФ «О судебной системе РФ» статьи, в которых, на Ваш взгляд, закреплены отдельные признаки правосудия.*

#### **4. Перечень экзаменационных билетов.**

## **5. Критерии оценки.**

**Оценка «отлично»** ставится студенту, ответ которого содержит:

Глубокое знание программного материала, а также основного содержания и новаций лекционного курса;

Знание концептуально-понятийного аппарата всего курса;

Знание монографической литературы по курсу, а также свидетельствует о способности:

- самостоятельно критически оценивать основные положения курса;

- увязывать теорию с практикой.

**Оценка «отлично» не ставится** в случаях систематических пропусков студентом семинарских и лекционных занятий по неуважительным причинам, отсутствия активного участия на семинарских занятиях, а также неправильных ответов на дополнительные вопросы преподавателя.

**Оценка «хорошо»** ставится студенту, ответ которого свидетельствует:

О полном знании материала по программе;

О знании рекомендованной литературы,

Правильное, но не всегда точное и аргументированное изложение материала.

**Оценка «хорошо» не ставится** в случаях пропусков студентом семинарских и лекционных занятий по неуважительным причинам.

**Оценка «удовлетворительно»** ставится студенту, ответ которого содержит:

Поверхностные знания важнейших разделов программы и содержания лекционного курса;

Затруднения с использованием научно-понятийного аппарата и терминологии курса;

Стремление логически четко построить ответ, а также свидетельствует о возможности последующего обучения.

**Оценка «неудовлетворительно»** ставится студенту, имеющему существенные пробелы в знании основного материала по программе, а также допустившему принципиальные ошибки при изложении материала.

**Оценка за решение «казуса»** включает в себя:

1. Соответствие решения сформулированным в кейсе вопросам (адекватность проблеме) - 1 балл

2. Оригинальность подхода (новаторство, креативность) – 1 балл

3. Применимость решения на практике – 1 балл

4. Глубина проработки проблемы (обоснованность решения, наличие альтернативных вариантов, прогнозирование возможных проблем, комплексность решения) – 1 балл

5. Возможность долгосрочного применения – 1 балл

## 40.02.02 Правоохранительная деятельность

(код и наименование специальности)

### МДК.01.03. Начальная профессиональная подготовка и введение в специальность

(код и наименование дисциплины)

#### ЭКЗАМЕНАЦИОННЫЙ БИЛЕТ № 1

##### **Инструкция для обучающегося**

Место выполнения:

Максимальное время выполнения задания: 30 мин.

При работе вы можете воспользоваться: нормативно-правовыми актами, конспектами лекций, специальной литературой по учебному предмету

##### **Теоретические вопросы:**

1. Понятие и функции права. Объективное и субъективное право. Признаки объективного права. Социальное назначение права
2. Понятие государственной тайны. Перечень сведений, составляющих государственную тайну. Порядок отнесения сведений к государственной тайне и их засекречивание. Рассекречивание информации

##### **Практическое задание:**

Гражданин Вертюхов, встретив своего приятеля Аристова, похвастался, что является сотрудником одного из правоохранительных органов, так как устроился на работу в частное детективное агентство. На это Аристов заметил, что правоохранительными являются только государственные органы, а частная детективная служба к таковым не относится, поэтому к правоохранительным органам никакого отношения не имеет.

*Кто прав в данном споре? Аргументируйте свою позицию.*

## 40.02.02 Правоохранительная деятельность

(код и наименование специальности)

### МДК.01.03. Начальная профессиональная подготовка и введение в специальность

(код и наименование дисциплины)

#### ЭКЗАМЕНАЦИОННЫЙ БИЛЕТ № 2

##### **Инструкция для обучающегося**

Место выполнения:

Максимальное время выполнения задания: 30 мин.

При работе вы можете воспользоваться: нормативно-правовыми актами, конспектами лекций, специальной литературой по учебному предмету

##### **Теоретические вопросы:**

1. Норма права: понятие, признаки, структура и виды
2. Понятие и основание уголовной ответственности. Понятие и признаки преступления. Классификация преступлений

##### **Практическое задание:**

Студент 1 курса юридического факультета Вагин обратился к своему дедушке, ветерану органов юстиции, с просьбой разъяснить ему, действительно ли задачи правоохранительных органов, действующих в РФ, реализуются в контексте положения ст.2 Конституции РФ о том, что права и свободы человека – высшая ценность, а их обеспечение, соблюдение и защита - основная обязанность государства. Дедушка объяснил Вагину, что на самом деле деятельность правоохранительных органов - органов государства всегда носит идеологическую окраску, а их задачи заключаются в защите интересов государства, борьбе с преступностью и иными правонарушениями.

*Оцените данную позицию. Каковы задачи правоохранительной деятельности?*

## 40.02.02 Правоохранительная деятельность

(код и наименование специальности)

### МДК.01.03. Начальная профессиональная подготовка и введение в специальность

(код и наименование дисциплины)

#### ЭКЗАМЕНАЦИОННЫЙ БИЛЕТ № 3

#### **Инструкция для обучающегося**

Место выполнения:

Максимальное время выполнения задания: 30 мин.

При работе вы можете воспользоваться: нормативно-правовыми актами, конспектами лекций, специальной литературой по учебному предмету

#### **Теоретические вопросы:**

1. Понятие, признаки и элементы правоотношения. Классификация правоотношений
2. Состав преступления: понятие и структура. Краткая характеристика элементов состава преступления

#### **Практическое задание:**

Осужденный в 1979г. за спекуляцию 62-летний гражданин Лавочкин в 2014 г. решил обратиться в правоохранительные органы с просьбой реабилитировать его. По мнению Лавочкина, сейчас это деяние считается общественно полезным и называется бизнесом.

*Куда надлежит обращаться Лавочкину?*

## 40.02.02 Правоохранительная деятельность

(код и наименование специальности)

### МДК.01.03. Начальная профессиональная подготовка и введение в специальность

(код и наименование дисциплины)

#### ЭКЗАМЕНАЦИОННЫЙ БИЛЕТ № 4

#### **Инструкция для обучающегося**

Место выполнения:

Максимальное время выполнения задания: 30 мин.

При работе вы можете воспользоваться: нормативно-правовыми актами, конспектами лекций, специальной литературой по учебному предмету

#### **Теоретические вопросы:**

1. Понятие и виды источников (форм) права
2. Стадии преступления

#### **Практическое задание:**

Выступая на семинарском занятии по курсу «Правоохранительные органы РФ» студент 1-го курса Гребнев высказал точку зрения, основанную на общении с отцом - полковником полиции, согласно которой важнейшими нормативными источниками правоохранительной деятельности являются, в первую очередь, ведомственные нормативно-правовые акты (приказы, инструкции, распоряжения и т.д.), поскольку именно они определяют конкретную деятельность и отчетность сотрудников соответствующих органов.

*Оцените данную позицию.*

## 40.02.02 Правоохранительная деятельность

(код и наименование специальности)

### МДК.01.03. Начальная профессиональная подготовка и введение в специальность

(код и наименование дисциплины)

#### ЭКЗАМЕНАЦИОННЫЙ БИЛЕТ № 5

#### **Инструкция для обучающегося**

Место выполнения:

Максимальное время выполнения задания: 30 мин.

При работе вы можете воспользоваться: нормативно-правовыми актами, конспектами лекций, специальной литературой по учебному предмету

#### **Теоретические вопросы:**

1. Понятие и элементы системы права. Публичное права. Частное право
2. Понятие соучастия и его признаки. Виды соучастников. Формы соучастия

#### **Практическое задание:**

Недалеко от дома № 5 по ул. Советской г.Н-ска начались строительные работы, осуществляемые круглосуточно мешающие жителям дома, чьи окна выходят на место строительства. Проявив бдительность, гражданка Бочкарева, проживающая в данном доме, убедилась, что строительство ведется лицами азиатской и кавказской национальности и предположила возможность подготовки ими под видом строительства акта терроризма, о чём хотела сообщить в суд.

*В какие правоохранительные органы может обратиться гражданка Бочкарева по данному вопросу? Каковы функции правоохранительной деятельности?*

## 40.02.02 Правоохранительная деятельность

(код и наименование специальности)

### МДК.01.03. Начальная профессиональная подготовка и введение в специальность

(код и наименование дисциплины)

#### ЭКЗАМЕНАЦИОННЫЙ БИЛЕТ № 6

#### **Инструкция для обучающегося**

Место выполнения:

Максимальное время выполнения задания: 30 мин.

При работе вы можете воспользоваться: нормативно-правовыми актами, конспектами лекций, специальной литературой по учебному предмету

#### **Теоретические вопросы:**

1. Понятие, принципы и структура законности. Понятие правопорядка. Общественный порядок
2. Понятие и формы множественности

#### **Практическое задание:**

Во время судебного разбирательства по делу Барабанова, обвиняемого в совершении хулиганства, подсудимый заявил ходатайство о рассмотрении его дела в закрытом судебном заседании, поскольку ему стыдно за совершенные им в состоянии алкогольного опьянения хулиганские действия.

*Какое решение должно быть принято по заявленному ходатайству?*

*В чем заключается гласность судебного разбирательства?*

## 40.02.02 Правоохранительная деятельность

(код и наименование специальности)

### МДК.01.03. Начальная профессиональная подготовка и введение в специальность

(код и наименование дисциплины)

#### ЭКЗАМЕНАЦИОННЫЙ БИЛЕТ № 7

#### **Инструкция для обучающегося**

Место выполнения:

Максимальное время выполнения задания: 30 мин.

При работе вы можете воспользоваться: нормативно-правовыми актами, конспектами лекций, специальной литературой по учебному предмету

#### **Теоретические вопросы:**

1. Противоправное поведения и правонарушение. Формы правонарушения. Понятие юридической квалификации. Виды правонарушений
2. Понятие и краткая характеристика обстоятельств, исключающих преступность деяния

#### **Практическое задание:**

Сидоркин и Малютенков, совершившие в соучастии преступление, предусмотренное ч.2 ст.158 УК РФ, были привлечены в качестве обвиняемых. В отношении Сидоркина была избрана мера пресечения в виде заключения под стражу, Малютенков же был отпущен под подписку о невыезде и надлежащем поведении.

Решение следователя о применении различных мер пресечения было основано на характеристике личности Сидоркина и Малютенкова. В отличие от Сидоркина, Малютенков раскаивался, хотя степень и роль каждого из них в совершении кражи была одинаковой. Адвокат Сидоркина подал жалобу, в которой указал на нарушение принципа равенства всех перед законом и судом, подчеркивая, что все граждане равны перед законодательством и судом независимо от каких бы то ни было признаков, в том числе и субъективных характеристик личности.

*Оцените доводы жалобы. В чем заключается принцип равенства всех перед законом и судом?*



## 40.02.02 Правоохранительная деятельность

(код и наименование специальности)

### МДК.01.03. Начальная профессиональная подготовка и введение в специальность

(код и наименование дисциплины)

#### ЭКЗАМЕНАЦИОННЫЙ БИЛЕТ № 8

##### **Инструкция для обучающегося**

Место выполнения:

Максимальное время выполнения задания: 30 мин.

При работе вы можете воспользоваться: нормативно-правовыми актами, конспектами лекций, специальной литературой по учебному предмету

##### **Теоретические вопросы:**

1. Понятие, признаки и принципы юридической ответственности. Понятие юридической профессии. Структура личности юриста. Качества личности юриста
2. Понятие уголовного наказания и его признаки. Цели наказания. Виды наказаний. Система наказаний. Обстоятельства, смягчающие и отягчающие наказание

##### **Практическое задание:**

Обвиняемый в совершении преступления, предусмотренного в ч.1 ст.105 УК РФ, Евграфов был заключён под стражу в качестве меры пресечения. Решение об этом принял судья районного суда, удовлетворив соответствующее ходатайство следователя. Считая обвинение ложным, а заключение под стражу – незаконным, Евграфов составил жалобу и направил её в Генеральную прокуратуру РФ, Верховный Суд РФ Уполномоченному по правам человека в РФ.

*Поясните на данном примере понятие судебной власти. Оцените действия Евграфова. В чём заключается принцип свободы обжалования в уголовном судопроизводстве?*

## 40.02.02 Правоохранительная деятельность

(код и наименование специальности)

### МДК.01.03. Начальная профессиональная подготовка и введение в специальность

(код и наименование дисциплины)

#### ЭКЗАМЕНАЦИОННЫЙ БИЛЕТ № 9

##### **Инструкция для обучающегося**

Место выполнения:

Максимальное время выполнения задания: 30 мин.

При работе вы можете воспользоваться: нормативно-правовыми актами, конспектами лекций, специальной литературой по учебному предмету

##### **Теоретические вопросы:**

1. Понятие правосознания. Виды правосознания. Функции профессионального правосознания юриста. Структура правосознания
2. Особенности уголовной ответственности и наказания несовершеннолетних

##### **Практическое задание:**

19-летний обвиняемый Костин обратился в суд с жалобой на следователя Юрьева, который обращался к нему на «ты» и не называл по имени-отчеству, тем самым нарушая его конституционное право на уважение чести и достоинства личности.

*Подлежит ли рассмотрению эта жалоба? Подлежит ли она удовлетворению? В чём заключается принцип уважения чести и достоинства личности?*

## 40.02.02 Правоохранительная деятельность

(код и наименование специальности)

### МДК.01.03. Начальная профессиональная подготовка и введение в специальность

(код и наименование дисциплины)

#### ЭКЗАМЕНАЦИОННЫЙ БИЛЕТ № 10

#### **Инструкция для обучающегося**

Место выполнения:

Максимальное время выполнения задания: 30 мин.

При работе вы можете воспользоваться: нормативно-правовыми актами, конспектами лекций, специальной литературой по учебному предмету

#### **Теоретические вопросы:**

1. Понятие профессиональной этики юриста. Признаки этических норм в деятельности юриста. Принципы профессиональной этики юриста
2. Иные меры уголовно-правового характера и их краткая характеристика

#### **Практическое задание:**

По приговору суда Михееску осуждён по пп. «г», «д», ч. 2 ст.161 УК РФ к трём годам лишения свободы условно с испытательным сроком на один год. Из материалов уголовного дела видно, что предварительное следствие по делу проведено на русском языке. Сам же Михееску, по национальности румын, малограмотный, окончил всего 6 классов, в школе учил молдавский язык. Кроме того, при допросах на предварительном следствии и в судебном заседании он заявлял о том, что русским языком владеет хорошо и в услугах переводчика не нуждается. Реально Михееску, как в стадии предварительного следствия, так и в ходе судебного разбирательства, переводчиком обеспечен не был. Адвокатом осужденного была подана кассационная жалоба, в которой адвокат просил суд кассационной инстанции отменить приговор и направить уголовное дело на новое судебное разбирательство в связи с нарушением уголовно-процессуального закона.

*Какое решение должен принять суд кассационной инстанции? Был ли нарушен в ходе предварительного следствия и в стадии судебного разбирательства принцип языка уголовного судопроизводства?*

## 40.02.02 Правоохранительная деятельность

(код и наименование специальности)

### МДК.01.03. Начальная профессиональная подготовка и введение в специальность

(код и наименование дисциплины)

#### ЭКЗАМЕНАЦИОННЫЙ БИЛЕТ № 11

#### **Инструкция для обучающегося**

Место выполнения:

Максимальное время выполнения задания: 30 мин.

При работе вы можете воспользоваться: нормативно-правовыми актами, конспектами лекций, специальной литературой по учебному предмету

#### **Теоретические вопросы:**

1. Общение: структура и виды. Понятие и признаки профессионального общения
2. Источники уголовного процесса. Понятие, принципы и стадии уголовного судопроизводства

#### **Практическое задание:**

Уголовное дело по обвинению Значкова в совершении преступления было направлено в районный суд. В данном суде было установлено лишь две должности судьи, причем одна из них была вакантна. Председатель же суда являлся дальним родственником жены Значкова. Решая вопрос о составе суда для рассмотрения данного уголовного дела, председатель суда предложил 2 варианта:

- 1) пригласить для рассмотрения данного дела судью Мешкова, находящегося в почетной отставке;
- 2) назначить временно исполняющим обязанности судьи помощника судьи Чеснокова, уже сдавшего квалификационный экзамен, дающий право приобрести статус судьи, однако пока на данную должность не назначенного, с тем, чтобы он рассмотрел данное уголовное дело.

*Оцените предложенные варианты. В чем заключается принцип осуществления правосудия только судом? Как надлежит поступить в сложившейся ситуации?*

## 40.02.02 Правоохранительная деятельность

(код и наименование специальности)

### МДК.01.03. Начальная профессиональная подготовка и введение в специальность

(код и наименование дисциплины)

#### ЭКЗАМЕНАЦИОННЫЙ БИЛЕТ № 12

#### **Инструкция для обучающегося**

Место выполнения:

Максимальное время выполнения задания: 30 мин.

При работе вы можете воспользоваться: нормативно-правовыми актами, конспектами лекций, специальной литературой по учебному предмету

#### **Теоретические вопросы:**

1. Понятие, признаки и формы правоохранительной деятельности
2. Участники уголовного процесса и их краткая характеристика

#### **Практическое задание:**

После лекции по дисциплине «Правоохранительные органы» между студентами 1 курса Петровым и Волковым возник спор: встречается ли понятие правосудия в Конституции РФ. Студент Петров считал, что Конституция РФ как основной закон государства не может регулировать все вопросы, в том числе и направления деятельности правоохранительных органов. Вполне достаточно того, что в ст. 2 Конституции РФ указано: "Права и свободы человека – высшая ценность, а их обеспечение, соблюдение и защита – основная обязанность государства".

Студент Волков наоборот утверждал, что отправление правосудия является одним из основных направлений правоохранительной деятельности, поэтому не может быть, чтобы в Конституции РФ термин «правосудие» ни разу не встречался.

*1. Кто из студентов прав? Ответ подкрепите нормами из Конституции РФ. 2. Как Вы понимаете термин "правосудие"? 3. Назовите признаки правосудия и раскройте их содержание. 4. Найдите в Федеральном Конституционном законе РФ «О судебной системе РФ» статьи, в которых, на Ваш взгляд, закреплены отдельные признаки правосудия.*

## 40.02.02 Правоохранительная деятельность

(код и наименование специальности)

### МДК.01.03. Начальная профессиональная подготовка и введение в специальность

(код и наименование дисциплины)

#### ЭКЗАМЕНАЦИОННЫЙ БИЛЕТ № 13

#### Инструкция для обучающегося

Место выполнения:

Максимальное время выполнения задания: 30 мин.

При работе вы можете воспользоваться: нормативно-правовыми актами, конспектами лекций, специальной литературой по учебному предмету

#### Теоретические вопросы:

1. Органы внутренних дел: правовая основа деятельности, структура и компетенция
2. Понятие и виды доказательств. Процесс процессуального доказывания

#### Практическое задание:

В процессе стадии назначения судебного заседания по уголовному делу в отношении Печеркина суд оставил без удовлетворения несколько ходатайств и жалоб стороны защиты, при этом удовлетворив ходатайство стороны обвинения. Печеркин расценил это обстоятельство как нарушение принципа состязательности уголовного судопроизводства, усмотрев в этом факт того, что суд выступает на стороне обвинения и фактически выступает как орган уголовного преследования, не создавая при этом условий для защиты своих прав участникам процесса со стороны защиты.

*В чем заключается, принцип состязательности при производстве по уголовным делам? Верна ли позиция. Печеркина?*

## 40.02.02 Правоохранительная деятельность

(код и наименование специальности)

### МДК.01.03. Начальная профессиональная подготовка и введение в специальность

(код и наименование дисциплины)

#### ЭКЗАМЕНАЦИОННЫЙ БИЛЕТ № 14

#### Инструкция для обучающегося

Место выполнения:

Максимальное время выполнения задания: 30 мин.

При работе вы можете воспользоваться: нормативно-правовыми актами, конспектами лекций, специальной литературой по учебному предмету

#### Теоретические вопросы:

1. Основные направления деятельности полиции. Правовой статус сотрудника полиции
2. Виды следственных действий. Протоколирование следственных действий

#### Практическое задание:

Между студентами на семинаре возникла дискуссия. Одни утверждали, что суды относятся к правоохранительным органам, поскольку они наряду с ФСБ, МВД и т.д. включены в учебник с одноименным названием. Другие отстаивали мнение о том, что суды нельзя относить к системе правоохранительных органов, ввиду того что помимо отправления правосудия у них нет других функций. Как считаете вы? Обоснуйте свой ответ ссылкой на нормативные акты

## 40.02.02 Правоохранительная деятельность

(код и наименование специальности)

### МДК.01.03. Начальная профессиональная подготовка и введение в специальность

(код и наименование дисциплины)

#### ЭКЗАМЕНАЦИОННЫЙ БИЛЕТ № 15

#### **Инструкция для обучающегося**

Место выполнения:

Максимальное время выполнения задания: 30 мин.

При работе вы можете воспользоваться: нормативно-правовыми актами, конспектами лекций, специальной литературой по учебному предмету

#### **Теоретические вопросы:**

1. Понятие и признаки судебной власти. Виды судопроизводства
2. Понятие, объект, предмет криминалистики. Общие и частные задачи криминалистики. Система криминалистики

#### **Практическое задание:**

Начальник Высшего общевоинского командного училища издал приказ о привлечении командира автомобильной роты капитана Чашкина к материальной ответственности на сумму, равную 30 минимальным размерам оплаты труда и установленную законодательством за то, что его подчиненный рядовой Ко-бин, следуя на закрепленном за ним автомобилем, нарушил правила дорожного движения и повредил автомашину одного из государственных предприятий города, причинив таким образом материальный ущерб в указанном выше размере. Считая данное решение начальника училища незаконным, капитан Чашкин подал жалобу военному прокурору гарнизона, в который просил отменить приказ о привлечении его к материальной ответственности.

Определите:

- А. Как должен поступить военный прокурор гарнизона при рассмотрении жалобы капитана Чашкина?
- В. Каковы полномочия военного прокурора при осуществлении общего надзора?
3. К дежурному по районному отделу внутренних дел обратилась с заявлением гражданка Попова, которая сообщила, что была ограблена тремя неизвестными гражданами, отобравшими у нее сумочку с деньгами и иными ценностями. Определите:
  - А. Каким образом должно быть разрешено заявление потерпевшей гр. Поповой?
  - В. Кем будет возбуждено уголовное дело по данному заявлению при необходимости немедленного закрепления доказательств?
  - С. В какой форме и каким органом должно проводиться предварительное расследование по данному делу?

## 40.02.02 Правоохранительная деятельность

(код и наименование специальности)

### МДК.01.03. Начальная профессиональная подготовка и введение в специальность

(код и наименование дисциплины)

#### ЭКЗАМЕНАЦИОННЫЙ БИЛЕТ № 16

##### **Инструкция для обучающегося**

Место выполнения:

Максимальное время выполнения задания: 30 мин.

При работе вы можете воспользоваться: нормативно-правовыми актами, конспектами лекций, специальной литературой по учебному предмету

##### **Теоретические вопросы:**

1. Судебная система РФ: понятие и структура. Судебное звено и судебная инстанция
2. Предмет, задачи и система криминалистической техники. Понятие следов. Система криминалистической техники

##### **Практическое задание:**

При ознакомлении с материалами дела по окончании предварительного расследования обвиняемые в краже Жадиков и Серебров заявили ходатайство о рассмотрении их дела судом присяжных. Следователь разъяснил им, что дело о преступлении, предусмотренное ч.2 ст.158, неподсудно суду присяжных.

Жадиков и Серебров обратились с жалобой в суд, где указали, что непредставление им возможности быть судимыми судом присяжных нарушает их право на судебную защиту, а также принцип равенства всех перед законом и судом, поскольку одни обвиняемые имеют право на рассмотрение дела судом присяжных, а другие – нет.

*Проанализируйте доводы обвиняемых.*

## 40.02.02 Правоохранительная деятельность

(код и наименование специальности)

### МДК.01.03. Начальная профессиональная подготовка и введение в специальность

(код и наименование дисциплины)

#### ЭКЗАМЕНАЦИОННЫЙ БИЛЕТ № 17

##### **Инструкция для обучающегося**

Место выполнения:

Максимальное время выполнения задания: 30 мин.

При работе вы можете воспользоваться: нормативно-правовыми актами, конспектами лекций, специальной литературой по учебному предмету

##### **Теоретические вопросы:**

1. Понятие и признаки правосудия. Демократические основы (принципы) правосудия
2. Предмет, задачи и система криминалистической тактики. Тактический прием. Следственная ситуация. Криминалистическая версия

##### **Практическое задание:**

Методист детского сада №15 г. Вязьма Смоленской области Воронова была уволена с работы в связи с сокращением штата работников детского сада. Считая причиной своего увольнения месть со стороны заведующей за излишнюю принципиальность, Воронова обратилась в Вяземский районный суд с иском о восстановлении на работе.

*В каком судебном составе будет рассматриваться данное дело по иску Вороновой?*

## 40.02.02 Правоохранительная деятельность

(код и наименование специальности)

### МДК.01.03. Начальная профессиональная подготовка и введение в специальность

(код и наименование дисциплины)

#### ЭКЗАМЕНАЦИОННЫЙ БИЛЕТ № 18

#### **Инструкция для обучающегося**

Место выполнения:

Максимальное время выполнения задания: 30 мин.

При работе вы можете воспользоваться: нормативно-правовыми актами, конспектами лекций, специальной литературой по учебному предмету

#### **Теоретические вопросы:**

1. Компетенция Конституционного Суда РФ, Верховного Суда РФ, районных и мировых судов
2. Предмет, задачи и система криминалистической методики. Общие положения криминалистической методики

#### **Практическое задание:**

В районный суд обратился гражданин Тарасенко, дело которого было подсудно мировому судье. Он заявил, что не доверяет мировому судье ввиду его молодости и неопытности и желает, чтобы его дело было рассмотрено судьей районного суда.

*Подлежит ли данное ходатайство удовлетворению? Какова подсудность дел районным, судам?*

## 40.02.02 Правоохранительная деятельность

(код и наименование специальности)

### МДК.01.03. Начальная профессиональная подготовка и введение в специальность

(код и наименование дисциплины)

#### ЭКЗАМЕНАЦИОННЫЙ БИЛЕТ № 19

#### **Инструкция для обучающегося**

Место выполнения:

Максимальное время выполнения задания: 30 мин.

При работе вы можете воспользоваться: нормативно-правовыми актами, конспектами лекций, специальной литературой по учебному предмету

#### **Теоретические вопросы:**

1. Предмет, источники и функции административного права
2. Понятие оперативно-розыскной деятельности. Признаки, задачи и принципы оперативно-розыскной деятельности

#### **Практическое задание:**

Гражданин РФ Шванштайгер увидел в одной из газет объявление об открытии вакансии на должность судьи районного суда. Поскольку он имеет высшее юридическое образование и работает юристом в одной из коммерческих организаций, то обратился в районный суд с просьбой принять на работу, однако получил отказ.

Одним из мотивов отказа является, то, что родители данного гражданина выходцы из Германии, а также что не соблюден порядок получения статуса судьи.

*Разъясните господину Шванштайгеру этот порядок.*



## 40.02.02 Правоохранительная деятельность

(код и наименование специальности)

### МДК.01.03. Начальная профессиональная подготовка и введение в специальность

(код и наименование дисциплины)

#### ЭКЗАМЕНАЦИОННЫЙ БИЛЕТ № 20

#### **Инструкция для обучающегося**

Место выполнения:

Максимальное время выполнения задания: 30 мин.

При работе вы можете воспользоваться: нормативно-правовыми актами, конспектами лекций, специальной литературой по учебному предмету

#### **Теоретические вопросы:**

1. Система административного права. Структура КоАП РФ, виды административно-правовых институтов. Действие административного закона. Обратная сила закона
2. Понятие органов, осуществляющих оперативно-розыскную деятельность и их функции

#### **Практическое задание:**

В органы полиции обратилась гражданка Кислицына с заявлением о возбуждении уголовного дела в отношении ее зятя, который систематически избивает ее дочь. Последняя в настоящее время находится в состоянии временной нетрудоспособности, поскольку результатом последнего избиения явилась сломанная ключица.

В полиции гражданке Кислицыной разъяснили, что заявление от нее они принять не могут, поскольку все происходящее является сугубо семейным делом и решать вопрос о возможности привлечения к уголовной ответственности должна сама потерпевшая.

В принятии заявления у Кислицыной отказано.

*Правомерны ли действия сотрудников полиции?*

## 40.02.02 Правоохранительная деятельность

(код и наименование специальности)

### МДК.01.03. Начальная профессиональная подготовка и введение в специальность

(код и наименование дисциплины)

#### ЭКЗАМЕНАЦИОННЫЙ БИЛЕТ № 21

#### Инструкция для обучающегося

Место выполнения:

Максимальное время выполнения задания: 30 мин.

При работе вы можете воспользоваться: нормативно-правовыми актами, конспектами лекций, специальной литературой по учебному предмету

#### Теоретические вопросы:

1. Понятие и состав административного правонарушения. Квалификация административных правонарушений
2. Система оперативно-розыскных мероприятий и их краткая характеристика

#### Практическое задание:

Во время патрулирования городских улиц лейтенант полиции Сидоров и прапорщик полиции Артемов были оскорблены группой молодых людей, стоящих около детской площадки. Оскорбление выразалось в нецензурной брани, адресованной патрулирующим полицейским. Лейтенант полиции Сидоров потребовал от группы молодых людей, чтобы те прекратили выражаться в их адрес нецензурной речью, на что последние еще чаще стали выкрикивать нецензурные выражения, при этом кто-то из группы молодых людей (в ходе следствия личность не установлена) запустил камень в сторону полицейских, который попал в голову прапорщику полиции Артемову, причинив ему тяжкие телесные повреждения. Лейтенант полиции Сидоров в ответ открыл огонь на поражение, ранив при этом гражданина Сидоренко.

*Оцените сложившуюся ситуацию. Правомерны ли действия сотрудника полиции? Перечислите случаи применения оружия сотрудниками полиции.*

## 40.02.02 Правоохранительная деятельность

(код и наименование специальности)

### МДК.01.03. Начальная профессиональная подготовка и введение в специальность

(код и наименование дисциплины)

#### ЭКЗАМЕНАЦИОННЫЙ БИЛЕТ № 22

#### Инструкция для обучающегося

Место выполнения:

Максимальное время выполнения задания: 30 мин.

При работе вы можете воспользоваться: нормативно-правовыми актами, конспектами лекций, специальной литературой по учебному предмету

#### Теоретические вопросы:

1. Административная ответственность: понятие, признаки и основание
2. Оперативно-розыскное производство. Оперативный поиск. Оперативная разработка

#### Практическое задание:

Во время несанкционированного митинга, проходящего на одной из площадей города, неустановленными лицами были разбиты витрины двух магазинов и перекрыто движение на прилегающей к площади улице. На требования сотрудников полиции прекратить митинг и разойтись митингующие никак не отреагировали. Для разгона митингующих сотрудниками полиции были применены такие специальные средства, как резиновые палки, слезоточивый газ и водометы.

*Оцените действие сотрудников полиции. Правомерно ли были применены сотрудниками полиции для разгона митингующих специальные средства? Перечислите случаи применения специальных средств.*

## 40.02.02 Правоохранительная деятельность

(код и наименование специальности)

### МДК.01.03. Начальная профессиональная подготовка и введение в специальность

(код и наименование дисциплины)

#### ЭКЗАМЕНАЦИОННЫЙ БИЛЕТ № 23

#### Инструкция для обучающегося

Место выполнения:

Максимальное время выполнения задания: 30 мин.

При работе вы можете воспользоваться: нормативно-правовыми актами, конспектами лекций, специальной литературой по учебному предмету

#### Теоретические вопросы:

1. Система административных наказаний
2. Понятие и виды специальных средств. Цели применения специальных средств

#### Практическое задание:

Сотрудник ГУКН МВД РФ майор полиции Водопьянов совмещал правоохранительную службу как вид государственной службы с преподаванием финансового права в одном из негосударственных вузов г. Москвы.

Под эгидой вуза была создана юридическая консультация, в которой Водопьянов оказывал платные услуги по предоставлению юридической помощи в области финансового права обратившимся в консультацию клиентам.

*Возможно ли совмещение этих видов деятельности? Какие требования предъявляются к сотрудникам органов ГУКН МВД РФ?*

## 40.02.02 Правоохранительная деятельность

(код и наименование специальности)

### МДК.01.03. Начальная профессиональная подготовка и введение в специальность

(код и наименование дисциплины)

#### ЭКЗАМЕНАЦИОННЫЙ БИЛЕТ № 24

#### Инструкция для обучающегося

Место выполнения:

Максимальное время выполнения задания: 30 мин.

При работе вы можете воспользоваться: нормативно-правовыми актами, конспектами лекций, специальной литературой по учебному предмету

#### Теоретические вопросы:

1. Административный процесс: понятие, принципы и стадии
2. Основания и общие правила применения специальных средств полицией

#### Практическое задание:

Решите задачу. Инвалид-колясочник Иванов С.С. обратился с письмом в управу района с просьбой установить пандус в подъезде своего дома. В течение месяца он не получил ответа, при повторном обращении ему был дан ответ в устной форме, что данный вопрос не входит в компетенцию органа. *Имеются ли нарушения со стороны властей? И в чем они заключаются?*

## 40.02.02 Правоохранительная деятельность

(код и наименование специальности)

### МДК.01.03. Начальная профессиональная подготовка и введение в специальность

(код и наименование дисциплины)

#### ЭКЗАМЕНАЦИОННЫЙ БИЛЕТ № 25

#### Инструкция для обучающегося

Место выполнения:

Максимальное время выполнения задания: 30 мин.

При работе вы можете воспользоваться: нормативно-правовыми актами, конспектами лекций, специальной литературой по учебному предмету

#### Теоретические вопросы:

1. Понятие, предмет, задачи, источники, система и принципы уголовного права
2. Основы тактико-специальной подготовки. Топография. Понятие и виды специальных операций

#### Практическое задание:

Решите задачу. Пенсионер Васильев С.К. передал жалобу главе местной администрации района в ходе личного приема, о нарушении его избирательных прав, т.к. не обнаружил свою фамилию в числе избирателей на избирательном участке. Глава района пообещал разобраться в данной ситуации. Васильев потребовал направить ему письменный ответ по своей жалобе, на что глава района ответил, что не обязан отвечать письменно, если уже ответил устно. *Дайте правовую оценку ситуации. Допускается ли устный ответ на письменное обращение и наоборот?*

## 40.02.02 Правоохранительная деятельность

(код и наименование специальности)

### МДК.01.03. Начальная профессиональная подготовка и введение в специальность

(код и наименование дисциплины)

#### ЭКЗАМЕНАЦИОННЫЙ БИЛЕТ № 26

#### Инструкция для обучающегося

Место выполнения:

Максимальное время выполнения задания: 30 мин.

При работе вы можете воспользоваться: нормативно-правовыми актами, конспектами лекций, специальной литературой по учебному предмету

#### Теоретические вопросы:

1. Действие Уголовного закона во времени, пространстве и по кругу лиц. Обратная сила Уголовного закона
2. Основы тактико-специальной подготовки. Топография. Понятие и виды специальных операций

#### Практическое задание:

Решите задачу. К мэру города Урюпинска неоднократно направлял письменное обращение гражданин Сидоров В.В. с предложением принять незамедлительно решение, предусматривающее административную ответственность за повреждение телефонных аппаратов, установленных на улицах и площадях города. На данное обращение дважды мэрия направляла письменный ответ и отказалась от переписки с гражданином Сидоровым. Сидоров не получив очередной ответ, направил письмо с оскорблениями и угрозами в отношении администрации мэра. *Проанализируйте сложившуюся ситуацию и дайте правовую оценку поведению сторон.*

## 40.02.02 Правоохранительная деятельность

(код и наименование специальности)

### МДК.01.03. Начальная профессиональная подготовка и введение в специальность

(код и наименование дисциплины)

#### ЭКЗАМЕНАЦИОННЫЙ БИЛЕТ № 27

#### **Инструкция для обучающегося**

Место выполнения:

Максимальное время выполнения задания: 30 мин.

При работе вы можете воспользоваться: нормативно-правовыми актами, конспектами лекций, специальной литературой по учебному предмету

#### **Теоретические вопросы:**

1. Понятие, предмет, задачи, источники, система и принципы уголовного права
2. Гриф секретности. Доступ к государственной тайне. Формы доступа

#### **Практическое задание:**

Тушинским межмуниципальным районным судом города Москвы был осужден за злостное хулиганство и приговорен к 3 годам лишения свободы гражданин Шишкин. В кассационном порядке приговор был обжалован и опротестован. Отбывая наказание в исправительно-трудовой колонии, гр. Шишкин обратился к Тушинскому районному прокурору с жалобой, в которой просил опротестовать приговор суда, поскольку, по его мнению, он является незаконным ввиду неправильного применения уголовного закона.

*Определите:*

- А. Что должен сделать районный прокурор в связи с поступлением к нему жалобы осужденного?
- В. Правомочен ли районный прокурор опротестовать приговор районного народного суда в порядке надзора?
- С. В каком суде и с участием какого прокурора будет рассматриваться данное уголовное дело в случае опротестования приговора в предусмотренном законом порядке?

**ФОНД ОЦЕНОЧНЫХ СРЕДСТВ**  
**ПО МДК.01.04. СПЕЦИАЛЬНАЯ ТЕХНИКА**

# 1. Оценочные средства для текущего контроля

## 4.1. Тесты письменные

**1. Инструкция по выполнению:** Тест включает 20 вопросов, для каждого из которых представлено несколько вариантов ответов. Вам необходимо внимательно прочитать вопрос, выбрать правильный с Вашей точки зрения ответ, в тестовой форме указать номер правильного ответа напротив номера соответствующего вопроса.  
Время выполнения – 40 минут.

### 2. Банк тестов

**1. Специальные средства правоохранительных органов не предназначены для:**

- а) защиты личного состава
- б) профилактики преступлений
- в) отражения нападения правонарушений
- г) экстренного разрушения преград

**2. К специальным средствам относятся:**

- а) средства активной обороны
- б) специальные транспортные средства
- в) оружие массового поражения
- г) поисковые транспортные средства

**3. Сотрудникам полиции запрещается:**

- а) повторно применять слезоточивый газ в период его действия в пределах зоны поражения
- б) наносить удары палками по рукам и (или) ногам правонарушителя
- в) применять огнестрельное оружие при задержании вооруженного преступника
- г) отстреливать патроны с резиновыми пулями на расстоянии ближе 100м от человека

**4. Бронежилет, защищающий от пуль пистолета ТТ, имеет класс защиты:**

- а) 1
- б) 2
- в) 3
- г) 5-6

**5. Резиновые палки не применяются:**

- а) при отражении нападения на граждан
- б) при пресечении массовых беспорядков
- в) при разрушении преград
- г) при задержании правонарушителя

**6. К рекомендуемым точкам воздействия электрошокового устройства относится:**

- а) область сердца
- б) нижняя часть бедер
- в) голова
- г) низ живота

**7. Ручные светозвуковые гранаты не применяются для:**

- а) разрушения преград
- б) отражения нападения на граждан

- в) пресечения массовых беспорядков
- г) освобождения захваченных граждан

**8. Щупы и буры относятся к:**

- а) магнитным поисковым средствам
- б) химическим поисковым средствам
- в) электрическим поисковым средствам
- г) механическим поисковым средствам

**9. Главным назначением магнитометрических средств обнаружения является:**

- а) поиск взрывных веществ
- б) поиск наркотических средств
- в) поиск оружия
- г) поиск цветных металлов

**10. К функциональным частям системы телевизионного наблюдения не относятся:**

- а) телевизионные камеры
- б) мониторы
- в) аппаратура обработки информации
- г) устройства инфракрасной подсветки

**11. Электронный блок, хранящий в памяти текущие изображения с телекамеры и подающий сигнал тревоги при возникновении изменений в охраняемой зоне - это:**

- а) видеоквадрат
- б) видеокоммутатор
- в) видеодетектор изображения
- г) видеомультимплексор

**12. Средство визуального контроля объектов открытого пространства и труднодоступных мест:**

- а) прибор ночного видения
- б) оптический эндоскоп
- в) бинокль
- г) оптический прицел

**13. Система охранной сигнализации не включает:**

- а) пульт-концентратор
- б) датчик
- в) исполняющее устройство
- г) ретранслятор

**14. Самую слабую мощность имеет СВЧ волна при падении на:**

- а) стальную сетку
- б) кирпичную стену
- в) железобетонную стену
- г) шлакобетонную стену

**15. Оперативно-розыскная деятельность не имеет своей целью:**

- а) осуществление правосудия
- б) раскрытие преступлений
- в) поиск события преступления
- г) предупреждение преступлений



**16. Разрешение на прослушивание телефонных переговоров гражданина в рамках уголовного дела дает:**

- а) оперативный уполномоченный
- б) следователь
- в) прокурор
- г) суд

**17. Прослушивание телефонных переговоров допустимо по уголовным делам о преступлениях:**

- а) средней тяжести
- б) тяжким
- в) тяжким и особо тяжким
- г) всех категорий

**18. Максимальный срок производства контроля и записи телефонных переговоров составляет:**

- а) 6 месяцев
- б) 1 месяц
- в) 12 месяцев
- г) 3 месяца

**19. Результаты проверок на полиграфе в оперативно-розыскной деятельности являются:**

- а) ориентирующей информации
- б) основанием привлечения к уголовной ответственности
- в) основанием освобождения от уголовной ответственности
- г) доказательством в суде

**20. К химическим ловушкам, предназначенным для нанесения меток относятся:**

- а) жидкостные маркеры «Купель»
- б) ловушка «Кошелек»
- в) химическая ловушка «Кукла-МГ»
- г) люминесцентные маркеры

### **3. Критерии оценки:**

$K = (\text{количество верных ответов}) / (\text{общее количество ответов}) * 100$

Коэффициент	Количество верных ответов	Оценка
1-0,9	20 – 18	5 (отлично)
0,71-0,89	17 – 15	4 (хорошо)
0,6-0,7	11 - 14	3 (удовлетворительно)
0-0,69	0 - 10	2 (неудовлетворительно)

## **4.2 Вопросы для опроса (устного)**

**1. Описание:** на устный опрос по теме отводится 15 – 20 минут. При опросе обучающийся может воспользоваться самостоятельно подготовленным конспектом по соответствующей теме (если подготовка конспекта входила в самостоятельную работу)

**2. Вопросы для устного опроса:**

### **Тема 1.1 Понятие и назначение специальных технических средств**

Техника. Специальная техника. Назначение специальных технических средств (СТС). Виды СТС. Криминалистическая техника.

### **Тема 1.2 Задачи и система курса «Специальная техника»**

Предмет курса «Специальная техника». Задачи курса. Система курса.

### **Тема 2.1 Правовые основы применения специальных технических средств**

Правовые основы применения специальных технических средств.  
ФЗ «О полиции», ФЗ «Об оперативно-розыскной деятельности».

### **Тема 2.2 Особенности организации и применения специальных технических средств**

Особенности организации и применения специальных технических средств.  
Процессуальное оформление организации применения специальных технических средств.  
Процессуальное оформление результатов применения специальных технических средств.

### **Тема 3.1 Общие положения применения специальных средств в правоохранительных органах**

Общие положения применения специальных средств в правоохранительных органах

### **Тема 3.2 Применение специальных технических средств сотрудниками органов внутренних дел**

Применение специальных технических средств сотрудниками органов внутренних дел.  
ФЗ «О полиции».

### **Тема 3.3 Применение специальных технических средств сотрудниками уголовно-исполнительной системы**

Применение специальных технических средств сотрудниками уголовно-исполнительной системы.

Закон РФ «Об учреждениях и органах, исполняющих уголовные наказания в виде лишения свободы»

### **Тема 4.1 Общая характеристика средств индивидуальной бронезащиты**

Понятие, основные характеристики средств индивидуальной бронезащиты.  
Классы защиты.  
Средства индивидуальной бронезащиты.

### **Тема 4.2 Защитные жилеты и куртки**

Защитные жилеты и куртки. Классы защиты.

### **Тема 4.3 Бронешлемы и щиты**

Бронешлемы и щиты. Классы защиты.

### **Тема 4.4 Комплекты средств индивидуальной бронезащиты**

Комплекты средств индивидуальной бронезащиты. Классы защиты.

### **Тема 5.1 Общая характеристика средств активной обороны**

Понятие, характеристики и виды средств активной обороны. Средства травматического действия. Газовые специальные средства. Средства ограничения. Электрошоковые устройства: понятие, классификация, принцип работы. Тактические приемы использования электрошоковых устройств. Ограничения использования электрошоковых устройств.

## **Тема 5.2 Средства обеспечения специальных операций**

Средства обеспечения специальных операций:

- ранцевый аппарат «Облако»,
- светозвуковые гранаты,
- средства разрушения преград,
- водометы и водометные машины.

## **Тема 5.3 Средства активной обороны нелетального действия**

Иные виды средств нелетального действия.

## **Тема 6.1 Системы охранно-пожарной сигнализации и мер пожарной безопасности**

Основные направления применения средств охранно-пожарной сигнализации.

Понятие охранно-пожарной сигнализации. Виды технических средств охранно-пожарной сигнализации.

Системы охраны: автономные и централизованные.

Системы телевизионного наблюдения и охраны.

Оснащение объектов и помещений техническими средствами охранной-пожарной сигнализации.

Объектные комплексы охранно-пожарной сигнализации.

## **Тема 6.2 Технические средства и системы защиты территории объекта**

Сущность применения технических средств для охраны различных объектов в системе правоохранительных органов.

Понятие инженерно-технической укреплённости охраняемых объектов.

Инженерно-технические средства защиты периметра охраняемой территории.

Инженерно-технические средства защиты конструктивных элементов зданий и сооружений.

## **Тема 7.1 Понятие и значение защиты информации**

Понятие информационной безопасности.

Система информационной безопасности.

Требования к защите информации.

Основные направления обеспечения безопасности информационных систем.

Правовое обеспечение безопасности информации.

Организационное обеспечение безопасности информации.

## **Тема 7.2 Пресечение несанкционированного доступа к информационным ресурсам**

Защита оперативной связи.

Криптографические системы и их типы.

Методы криптографического закрытия информации.

Шифрование речи.

## **Тема 7.3 Мероприятия по защите информации**

Технические средства для снятия информации.

Технические каналы утечки информации.

Технические каналы перехвата информации, передаваемой по каналам связи.

Виды защиты информации: пассивная и активная.

Классификация способов сокрытия материальных объектов.

Сущность утаивания.

Понятие маскировки. Естественная и искусственная маскировка.

Помещение объекта в специальное хранилище.

Признаки, способствующие выявлению тайников. Виды тайников.

Принятие и виды демаскирующих признаков.

### **Тема 8.1 Понятие и классификация поисковых средств**

Понятие поисковой техники.

Технические средства, обеспечивающие поиск объектов в результате непосредственного контакта с укрывающей средой.

Технические средства, обеспечивающие поиск объектов на расстоянии.

Основные характеристики поисковых приборов.

Классификация поисковой техники.

### **Тема 8.2 Средства поисковой техники**

Досмотрово-поисковая техника.

Виды поисковой техники по обнаруживаемому параметру.

Виды поисковой техники по объекту обнаружения.

Виды поисковой техники по мобильности. Трудности, возникающие при использовании поисковой техники. Ложные сигналы и способы их распознавания.

Помехообразные сигналы при поиске тайников.

### **Тема 8.3 Магнитометрические средства обнаружения**

Приборы для поиска предметов из черных и цветных металлов. Магнитный искатель-приемник. Металлоискатели и их виды.

### **Тема 8.4 Приборы для поиска и идентификации взрывчатых и наркотических веществ**

Приборы для поиска и идентификации взрывчатых и наркотических веществ.

### **Тема 8.5 Средства контроля и досмотра в деятельности правоохранительных органов**

Приборы для контроля почтовых поступлений, ручной клади, багажа.

Приборы для поиска и обнаружения человека в автотранспорте.

Приборы для экспресс-диагностики драгоценных металлов и камней.

### **Тема 9.1 Назначение и структура систем контроля и управления доступом**

Назначение и структура систем контроля и управления доступом

### **Тема 9.2 Элементы системы контроля и управления доступом**

Элементы системы контроля и управления доступом

### **Тема 9.3 Технология применения систем контроля и управления доступом**

Технология применения систем контроля и управления доступом

### **Тема 10.1 Системы видеонаблюдения**

Понятие и характеристика система видеонаблюдения

### **Тема 10.2 Элементы систем видеонаблюдения**

Элементы систем видеонаблюдения

### **Тема 10.3 Средства непосредственного наблюдения**

Технические средства оперативного наблюдения.

Оптико-механические приборы. Виды биноклей.

Приборы видения в темноте.

Эндоскопы.

### **Тема 11.1 Понятие и правовые основания применения специальных химических веществ**

Основные направления и правовые основы применения СХВ в деятельности ОВД.

### **Тема 11.2 Классификация специальных химических веществ**

Классификация СХВ.

Красящие СХВ. Люминесцирующие СХВ. Индикаторы. Запаховые вещества. Порошкообразные СХВ. Растворы. Специальные мази. Специальные чернила. Специальные карандаши. Аэрозоли.

Тактика применения СХВ.

Назначение и сущность применения специальных химических веществ (СХВ) в деятельности ОВД.

Основные требования, которым должны удовлетворять СХВ.

### **Тема 11.3 Химические ловушки**

Виды химических ловушек. Характеристика их действия. Основания применения.

### **Тема 12.1 Технические средства обеспечения оперативно-розыскной деятельности**

Понятие оперативной техники.

Задачи применения оперативной техники.

Виды оперативной техники, используемой в ОРД.

Лицензирование применения оперативно-технических средств юридических лиц, не уполномоченных на осуществление ОРД.

Правовые основы применения оперативной техники в ОРД.

Субъекты оперативной техники.

Применение оперативной техники при проведении ОРМ. Основные тактические приемы.

### **Тема 12.2 Полиграф и его использование в оперативно-розыскной деятельности**

Полиграф: назначение и порядок использования. Правовые основы использования полиграфа.

Использование полиграфа в оперативно-розыскной деятельности.

### **Тема 13.1 Перспективные направления отдельных технических средств**

Перспективные направления отдельных технических средств

### **3. Критерии оценки:**

Оценка «**отлично**»: - глубокое и прочное усвоение материала темы или раздела;

- полные, последовательные, грамотные, логически излагаемые аргументированные ответы;

- демонстрация обучающимся знаний в объеме пройденной программы и дополнительно рекомендованной литературы;

- воспроизведение учебного материала с требуемой степенью точности.

Оценка «**хорошо**»: - наличие несущественных ошибок, не достаточно аргументированные ответы на вопросы;

- демонстрация обучающимся знаний в объеме пройденной программы;

- четкое изложение учебного материала.

Оценка «**удовлетворительно**»: - наличие несущественных ошибок в ответе, отсутствие аргументации, но достаточно грамотное и логичное изложение;

- демонстрация обучающимся недостаточно полных знаний по пройденной программе, отсутствие аргументации;

- не структурированное, не грамотное и не логичное изложение учебного материала при ответе.

Оценка «неудовлетворительно»: - незнание материала темы или раздела;  
- серьезные ошибки при ответе.

### 4.3 Кейс-задача (ситуационные задачи, юридические «казусы»)

**Задача 1.** Нарисовать схему установки видеонаблюдения и охранной сигнализации за зданием ПО (здание в виде параллелепипеда имеет 2 входа – основной и дополнительный. Здание огорожено забором, в котором имеется один выезд.

*Необходимо указать расстановку видеокамер, предусмотрев их возможность функционирования в ночное время. Указать места установки и виды датчиков охранной сигнализации для охраны подходов к зданию ПО. Рассмотреть необходимость установки осветительных и иных приборов.*

**Задача 2.** При обеспечении контрольно-пропускного режима, охраны и надзора в учреждениях УИС и МВД применяется видеонаблюдение.

*Необходимо найти нормативно-правовую базу, регламентирующую, в той или иной степени, возможность осуществления видеонаблюдения и видеозаписи за сотрудниками и лицами, отбывающими наказание и обоснованно ответить на следующие вопросы:*

- 1. Какие условия (ограничения) необходимо соблюдать для правомерного применения систем видеонаблюдения за вышеуказанными объектами?*
- 2. В каких случаях нормы закона запрещают использование видеонаблюдения?*
- 3. Какие, с Вашей точки зрения «пробелы» существуют в действующем законодательстве, регламентирующем, в той или иной степени, применение средств видеонаблюдения?*

**Задача 3.** Необходимо организовать контрольно-пропускной пункт (далее КПП) в здание ПО (начертить обобщенную схему КПП, подобрать необходимую технику для осуществления контрольно-пропускного режима, написать алгоритм осуществления контрольно-пропускного режима с описанием физических принципов работы специальной техники).

**Задача 4.** С целью обеспечения безопасности информации организовать автоматизированное место сотрудника ПО с расстановкой мебели.

*Условия задачи:*

- 1. Служебный кабинет представляет из себя квадратное помещение (дверь находится на противоположной стене от окна);*
- 2. В кабинете должна быть мебель – 2 стула, шкаф, вешалка для одежды посетителей, компьютерный столик с ноутбуком, внутренним и городским телефоном, кресло.*

*Необходимо обоснованно расставить мебель и принять меры для обеспечения безопасности служебной информации (переговоров, телефонных переговоров, возможности получения фото-видеозаписи через окно или с помощью «жучков»).*

**Задача 5.** Необходимо проследить за предметом, который будет передан одним лицом через посредника другому лицу. Задержание планируется только после вскрытия упаковки переданного предмета.

*Какие СХВ и специальные средства необходимо использовать для решения поставленной задачи. Ответ обосновать с учетом задания и условий.*

*Условия задачи:*

- 1. Не исключено, что преступники имеют ультрафиолетовый осветитель.*
- 2. Возможно, что передача предмета будет осуществлена в месте, не дающем возможности задержать преступника в момент вскрытия упаковки.*
- 3. Личности посредника и адресата предмета неизвестны.*

**Задача 6.** Неустановленное лицо совершило тайное хищение продуктов из магазина. Во время совершения хищения сработала химическая ловушка с СХВ родамин С. Через день по подозрению в совершении данного преступления был задержан гражданин Н., на теле которого имелись пятна, похожие на родамин.

*1. Какие документы составляются при установке химической ловушки? Каков алгоритм заполнения данных документов. Какие вопросы необходимо задать эксперту для установления причастности вышеуказанного лиц к хищению продуктов питания.*

*2. Какие СХВ кроме родамина можно применять в химловушках такого рода. (назвать вещества и дать их краткие характеристики)?*

*3. В чем отличие химловушек пассивного и активного типов?*

**Задача 7.** Выполните ситуационное задание: представьте, что Вы следователь (оперативный сотрудник), который использовал химическую ловушку по делу о взяточничестве.

Составьте все необходимые документы по подготовке и результатам использования химической ловушки.

**Задача 8.** Незаметно проследить за передвижением человека в ночное время в заранее известном месте и зафиксировать момент передачи данным человеком предмета другому лицу.

*Какие технические средства Вы будете использовать для выполнения данного задания?*

**Задача 10.** Необходимо обеспечить обмен информацией с помощью радиостанций УКВ диапазона при проведении учений по борьбе с массовыми беспорядками на территории ИУ. Известно, что при проведении учений будут работать 4 группы по 8 человек каждая, имеющие свои конкретные задания. В каждой группе будет руководитель, который должен иметь связь с подчиненными, руководителем учений и руководителями других групп.

*Необходимо предложить оптимальную схему осуществления обмена информацией между группами и руководителями с точки зрения быстроты обмена информацией и количеством выделенных радиостанций, используя знания, полученные при раскрытии первого вопроса.*

**Задача 12.** Необходимо оборудовать специальными техническими средствами дежурную часть учреждения ПО.

Учреждение представляет собой отдельно стоящее двухэтажное здание, имеющее 2 входа-выхода, и территорию, огороженную стеной с воротами.

*Какой специальной техникой необходимо оборудовать дежурную часть. Как будет организована телефонная связь, резервная связь и охранная сигнализация учреждения ПО.*

Ответ обосновать в соответствии с действующими нормативно-правовыми актами.

**2. Инструкция и/или методические рекомендации по выполнению.** Рекомендуемый порядок решения кейсов. Обучающиеся анализируют информацию и решают поставленные задачи. Решение задачи включает в себя:

- изучение нормативно-правовых актов, материалов судебной практики, на основе которых возможно разрешение ситуации;

- подготовку письменного решения задачи, особое внимание следует уделять обоснованию, аргументации решения, которые должны быть подкреплены ссылками на соответствующие нормативные правовые акты и другие источники, к решению прилагается перечень материалов, послуживших основой для решения ситуации;

- подготовку текста необходимых документов (исковых заявлений, решения суда и др.), виды документов уточняются преподавателем в ходе первичного инструктажа учебной группы;

- подготовка презентации своего решения.

Ответы на поставленные вопросы обсуждаются группой. В конце занятия преподаватель дает оценку каждой решенной задаче, отмечая подготовленность обучающихся к занятию, активность, творческий подход и компетентность, а также конструктивность предлагаемых решений, обращает внимание на достижение поставленных перед группой целей и задач.

### 3. Критерии оценки.

1. Соответствие решения сформулированным в кейсе вопросам (адекватность проблеме) - 1 балл
2. Оригинальность подхода (новаторство, креативность) – 1 балл
3. Применимость решения на практике – 1 балл
4. Глубина проработки проблемы (обоснованность решения, наличие альтернативных вариантов, прогнозирование возможных проблем, комплексность решения) – 1 балл
5. Возможность долгосрочного применения – 1 балл

## 4.4 Разноуровневые задачи (задания)

**Задание 1.** Составить и заполнить таблицу «Классификация специальной техники»:

Виды специальной техники	Назначение	Органы и должностные лица, использующие специальную технику

**Задание 2.** Раскройте понятие «специальная техника».

**Задание 3.** Дайте определения следующим терминам:

**криминалистическая техника** \_\_\_\_\_

**административная техника** \_\_\_\_\_

**оперативная техника следователя** \_\_\_\_\_

**оперативная техника** \_\_\_\_\_.

**Задание 4.** Письменно ответьте на вопрос: «Какими нормативно-правовыми актами регламентировано применение специальных средств ОВД?»

**Задание 5.** Укажите роль и значение специальной техники в деятельности различных служб и подразделений органов внутренних дел в современных условиях.

**Задание 6.** Расскажите о структуре и содержании учебной дисциплины «Специальная техника».

**Задание 7.** Укажите цель и задачи дисциплины «Специальная техника».



**Задание 8.** Составить и заполнить таблицу «Методы применения специальной техники»:

Метод	Обстоятельства и условия применения	Органы и должностные лица, использующие специальную технику

**Задание 9.** Составить и заполнить таблицу «Специальная техника при расследовании преступлений»:

Виды специальной техники	назначение	Характеристика

**Задание 10.** Составить и заполнить таблицу «Специальная техника в административной деятельности органов внутренних дел»:

Виды специальной техники	назначение	Характеристика

**Задание 11.** Составить и заполнить таблицу «Оперативная техника органов внутренних дел»:

Виды оперативной техники ОВД	Задачи и назначение	Правовая регламентация использования

**Задание 12.** Составить классификацию средств индивидуальной бронезащиты в ОВД. Сравнить технические функции результат оформить в виде таблицы.

**Задание 13.** Составить и заполнить таблицу «Средства ударно-болевого действия»

Виды специальной техники	Назначение	Правовая регламентация использования	Ограничения применения

**Задание 14.** Составить и заполнить таблицу «Средства электрошокового действия»

Виды специальной техники	Назначение	Правовая регламентация использования	Ограничения применения

**Задание 15.** Составить и заполнить таблицу «Средства слезоточивого действия»

Виды специальной техники	Назначение	Правовая регламентация использования	Ограничения применения

**Задание 16.** Составить и заполнить таблицу «Средства ограничения подвижности биологических объектов»

Виды специальной техники	Назначение	Правовая регламентация использования	Ограничения применения

**Задание 17.** Составить и заполнить таблицу «Средства принудительной остановки транспорта»

Виды специальной техники	Назначение	Правовая регламентация использования	Ограничения применения

**Задание 18.** Составить классификацию элементов системы охранно-пожарной сигнализации.

**Задание 19.** Составить классификацию пожарных извещений.

**Задание 20.** Составить схему пожарно-охранной сигнализации.

**Задание 21.** Составить схемы вариантов использования видеопринтера для получения материалов по ранее записанным видеопрограммам.

**Задание 22.** Составить классификацию элементов системы охранно-пожарной сигнализации.

**Задание 23.** Составить классификацию пожарных извещений.

**Задание 24.** Нарисовать схему установки видеонаблюдения и охранной сигнализации за зданием ПО (здание в виде параллелепипеда имеет 2 входа – основной и дополнительный. Здание огорожено забором, в котором имеется один выезд.

*Необходимо указать расстановку видеокамер, предусмотрев их возможность функционирования в ночное время. Указать места установки и виды датчиков охранной сигнализации для охраны подходов к зданию ПО. Рассмотреть необходимость установки осветительных и иных приборов.*

**Задание 25.** Составить и заполнить таблицу «Способы и средства защиты информации от утечки»:

Канал утечки информации	Особенности канала утечки информации	Способы защиты информации	Средства защиты информации

Материально-вещественный			
Радиоэлектронный			
Акустический			
Визуально-оптический			
Речевой			

**Задание 26.** Составить и заполнить таблицу «Контроль за защитой информации»:

Мероприятия по контролю за защитой информации	Назначение мероприятий по контролю за защитой информации

**Задание 27.** Составить классификацию поисковой техники по различным основаниям.

**Задание 28.** Составить и заполнить таблицу «Виды поисковой техники»

Виды поисковой техники	Назначение	Принцип действия

**Задание 29.** Составить классификацию средств визуального контроля.

**Задание 30.** Составить классификацию рентгеновских установок.

**Задание 31.** Составить и заполнить таблицу «Ложные сигналы и способы их распознавания»

Ложный сигнал	Способ распознавания

**Задание 32.** При обеспечении контрольно-пропускного режима, охраны и надзора в учреждениях УИС и МВД применяется видеонаблюдение.

*Необходимо найти нормативно-правовую базу, регламентирующую, в той или иной степени, возможность осуществления видеонаблюдения и видеозаписи за сотрудниками и лицами, отбывающими наказание и обоснованно ответить на следующие вопросы:*

- 1. Какие условия (ограничения) необходимо соблюдать для правомерного применения систем видеонаблюдения за вышеуказанными объектами?*
- 2. В каких случаях нормы закона запрещают использование видеонаблюдения?*
- 3. Какие, с Вашей точки зрения «пробелы» существуют в действующем законодательстве, регламентирующем, в той или иной степени, применение средств видеонаблюдения?*

**Задание 33.** Необходимо организовать контрольно-пропускной пункт (далее КПП) в здание ПО (начертить обобщенную схему КПП, подобрать необходимую технику для осуществления контрольно-пропускного режима, писать алгоритм осуществления контрольно-пропускного режима с описание физических принципов работы специальной техники).

**Задание 34.** С целью обеспечения безопасности информации организовать автоматизированное место сотрудника ПО с расстановкой мебели.

*Условия задачи:*

1. Служебный кабинет представляет из себя квадратное помещение (дверь находится на противоположной стене от окна);

2. В кабинете должна быть мебель – 2 стула, шкаф, вешалка для одежды посетителей, компьютерный столик с ноутбуком, внутренним и городским телефоном, кресло.

*Необходимо обоснованно расставить мебель и принять меры для обеспечения безопасности служебной информации (переговоров, телефонных переговоров, возможности получения фото-видеозаписи через окно или с помощью «жучков»).*

**Задание 35.** Составить и заполнить таблицу «Средства наблюдения»:

Средство наблюдения	Характеристика средства наблюдения	Принцип работы

**Задание 36.** Охарактеризовать принцип работы оптоволоконных средств визуального контроля.

**Задание 37.** Составить классификацию средств негласного наблюдения.

**Задание 38.** Заполнить таблицу «Виды специальных химических веществ»

Красящие вещества	Характеристика
...	...
...	...
Люминесцирующие вещества	Характеристика
...	...
...	...

**Задание 39.** Необходимо проследить за предметом, который будет передан одним лицом через посредника другому лицу. Задержание планируется только после вскрытия упаковки переданного предмета.

*Какие СХВ и специальные средства необходимо использовать для решения поставленной задачи. Ответ обосновать с учетом задания и условий.*

*Условия задачи:*

1. Не исключено, что преступники имеют ультрафиолетовый осветитель.

2. Возможно, что передача предмета будет осуществлена в месте, не дающем возможности задержать преступника в момент вскрытия упаковки.

3. Личности посредника и адресата предмета неизвестны.

**Задание 40.** Неустановленное лицо совершило тайное хищение продуктов из магазина. Во время совершения хищения сработала химическая ловушка с СХВ родамин С. Через день по подозрению в совершении данного преступления был задержан гражданин Н., на теле которого имелись пятна, похожие на родамин.

*1. Какие документы составляются при установке химической ловушки? Каков алгоритм заполнения данных документов. Какие вопросы необходимо задать эксперту для установления причастности вышеуказанного лиц к хищению продуктов питания.*

*2. Какие СХВ кроме родамин можно применять в химловушках такого рода. (назвать вещества и дать их краткие характеристики)?*

*3. В чем отличие химловушек пассивного и активного типов?*

**Задание 41.** Выполните ситуационное задание: представьте, что Вы следователь (оперативный сотрудник), который использовал химическую ловушку по делу о взяточничестве.

Составьте все необходимые документы по подготовке и результатам использования химической ловушки.

**Задание 42.** Составить и заполнить таблицу «Специальная техника в оперативно-розыскной деятельности»:

Виды специальной техники	назначение	Характеристика

**Задание 43.** Составить и заполнить таблицу «Оперативная техника в ОРД»

Виды оперативной техники, используемой в ОРД	Задачи и назначение	Правовая регламентация использования

**Задание 44.** Составить и заполнить таблицу «Применение оперативной техники при проведении ОРМ»:

Виды оперативной техники	Вид ОРМ	Субъекты оперативной техники	Контроль за использованием оперативной техники при проведении ОРМ

**Задание 45.** Составить классификацию специальной техники ОВД.

**Задание 46.** Составить классификацию средств связи в ОВД.

**Задание 47.** Составить классификацию средств индивидуальной бронезащиты в ОВД.

**Задание 48.** Составить классификацию технических средств оперативного наблюдения.

**Задание 49.** Составить схему документационного оформления и возможности использования материалов, полученных в ходе проведения ОРМ.

**Задание 50.** Составить классификацию носителей информации.

**Задание 51.** Составить структуру каналов утечки информации.

**Задание 52.** Составить классификацию каналов утечки информации.

**Задание 53.** Составить классификацию технических средств дежурных частей.

**Задание 50.** Незаметно проследить за передвижением человека в ночное время в заранее известном месте и зафиксировать момент передачи данным человеком предмета другому лицу.

*Какие технические средства Вы будете использовать для выполнения данного задания?*

**Задание 51.** Необходимо обеспечить обмен информацией с помощью радиостанций УКВ диапазона при проведении учений по борьбе с массовыми беспорядками на территории ИУ. Известно, что при проведении учений будут работать 4 группы по 8 человек каждая, имеющие свои конкретные задания. В каждой группе будет руководитель, который должен иметь связь с подчиненными, руководителем учений и руководителями других групп.

*Необходимо предложить оптимальную схему осуществления обмена информацией между группами и руководителями с точки зрения быстроты обмена информацией и количеством выделенных радиостанций, используя знания, полученные при раскрытии первого вопроса.*

**Задание 52.** Необходимо оборудовать специальными техническими средствами дежурную часть учреждения ПО.

Учреждение представляет собой отдельно стоящее двухэтажное здание, имеющее 2 входа-выхода, и территорию, огороженную стеной с воротами.

*Какой специальной техникой необходимо оборудовать дежурную часть. Как будет организована телефонная связь, резервная связь и охранная сигнализация учреждения ПО. Ответ обосновать в соответствии с действующими нормативно-правовыми актами.*

**Задание 53.** Работа с текстом Федерального закона Российской Федерации «О полиции»: провести постатейный анализ закона, выбрав статьи, регламентирующие права и обязанности полиции по применению специальной техники (специальных средств).

**Задание 54.** Составьте сводную таблицу по основным понятиям о средствах связи:

Основное понятие (определение)

Краткое описание

1.

Средства связи – это

2.

Сообщение электросвязи - это

3.

Абонент – это

4.

Сигнал связи – это

**Задание 55.** Составьте сравнительно-аналитическую таблицу: «Виды средств и систем связи» (по роду и виду связи):

Вид связи (по роду)

Описание (характеристика)

1.

Проводная связь

2.

Радиосвязь

3.  
Оптическая связь

Классификация связи по виду

Краткая характеристика

1.  
Телеграфная связь

2.  
Телефонная связь

3.  
Факсимильная связь

4.  
Телевизионная связь

**Задание 56.** Составьте сводную таблицу: «Элементы системы охранной сигнализации»:

Элемент системы охранной сигнализации

Краткая характеристика

1.  
Датчики

2.  
Пульт-концентратор

3.  
Исполняющие устройства

**Задание 57.** Составьте сравнительно-аналитическую таблицу: «Классификация технических средств охранно-пожарной сигнализации»:

Критерий классификации

Вид технического средства

1.  
По области применения

2.  
По функциональному назначению

**Задание 58.** Составьте сводную таблицу: «Классификация средств усиления речи»:

Критерий классификации

Вид средства усиления речи, краткая характеристика

1.  
По мобильности

2.  
По используемому источнику питания

3.  
По назначению

**Задание 59.** Расследуя уголовное дело о краже секретных документов из сейфа директора научно-производственного объединения, следователь прокуратуры в целях проверки причастности к преступлению Елисеева решил получить для сравнительного исследования отпечатки пальцев рук. Для этого он окрасил типографской краской ногтевые фаланги всех пальцев рук Елисеева и прижал его пальцы к чистым листам бумаги.

**Вопрос:** правильно ли поступил следователь в отношении Елисеева? Обоснуйте свой ответ с ссылками на Уголовно-процессуальный кодекс.

**Задание 60.** Осматривая место происшествия, следователь прокуратуры обнаружил на полированной поверхности стола следы пальцев рук, которые он зарисовал, описал их строение, а затем изъясил с помощью дактилоскопической пленки. Здесь же, на месте происшествия, следователь дактилоскопировал подозреваемых лиц, о чем сделал запись в протоколе осмотра места происшествия, к которому приложил заполненные дактилоскопические карты.

**Вопрос:** Правильно ли действовал следователь при осмотре места происшествия, составлении протокола и приложений к нему? Обоснуйте ответ, ссылаясь на нормы УПК РФ.

**Задание 61.** Расследуя уголовное дело в отношении Пирогова, совершившего убийство, следователь в целях объявления розыска Пирогова собрал все необходимые данные о его личности.

**Вопрос:** Какие меры криминалистического характера необходимо принять для организации розыска Пирогова? Попытайтесь составить словесный портрет разыскиваемого Пирогова.

### **Критерии оценки.**

Оценка **«отлично»** - ответ на задачу логичен, студент проявляет глубокое знание профессиональных терминов, понятий, категорий, концепций и теорий. Развернуто аргументирует выдвигаемые выводы и решения, приводит убедительные аргументы, опираясь на уголовный закон. Делает содержательные выводы. Демонстрирует уверенные знания нормативных правовых актов и специальной литературы. Речь грамотна, используется профессиональная лексика.

Оценка **«хорошо»** - обоснование решения задачи предоставлено недостаточно полно. Выводы правильны. Выдвигаемые положения аргументированы, однако имеется непоследовательность анализа. Демонстрирует знание нормативных правовых актов и специальной литературы. Речь грамотна, используется преимущественно профессиональная лексика.

Оценка **«удовлетворительно»** - ответ недостаточно логически выстроен. Студент обнаруживает слабость в развернутом раскрытии профессиональных понятий. Выдвигаемые положения декларируются, но не аргументируются. Ответ носит преимущественно теоретический характер, непременно к конкретному делу. Знания специальной литературы не проявлены. Профессиональная лексика используется эпизодически.

Оценка **«неудовлетворительно»** - в ответе недостаточно раскрыты профессиональные понятия, категории. Студент проявляет стремление подменить научное обоснование раскрываемого вопроса рассуждениями обыденно-повседневного бытового характера. Ответ содержит ряд серьезных неточностей. Выводы поверхностны. Знания нормативных правовых актов не проявлены. Профессиональная лексика не используется.



## 4.5. Контрольная работа

**1. Описание:** Контрольная работа - текущий этап контроля за освоением учебного курса «Специальная техника». При выполнении контрольной работы обучающиеся должны продемонстрировать, что они ознакомились с программой курса, ориентируются в комплексе основных вопросов, способны, обратившись к учебной, дополнительной литературе. Ответу на каждый вопрос контрольной работы должно предшествовать содержание вопроса, которое воспроизводится в точном соответствии с заданием для данного варианта.

Оформив титульный лист с указанием номера варианта, следует обозначить номер вопроса, содержание и изложить свой ответ. Контрольную работу не следует по объему уподоблять курсовой: поставленные в ней вопросы вполне конкретны, ответ на каждый из них должен быть дан в объеме, не превышающем 1-2 страницы машинописного текста. В необходимых случаях (при цитировании, приведении статистических данных и т.п.) ответы должны сопровождаться ссылками на источники. Завершать работу должен список использованной литературы.

Студент выполняет контрольную работу по одному из приставленных вариантов в домашних условиях. Контрольная работа представляет собой письменные ответы на два вопроса по курсу «Специальная техника» и решение задачи.

Работа выполняется на листах А4 формата с помощью машинной печати. Не допускается содержание в работе сведений, имеющих любой гриф ограниченного пользования.

Объем контрольной работы – 10 - 15 страниц (14 кегль, 1,5 интервал, поля – 2см, шрифт Times New Roman).

Работа должна содержать: титульный лист, текст работы, список использованной литературы (источников).

### 2. Задание на контрольную работу

#### Вариант №1

**Вопрос 1.** Назначение и виды поисковых приборов, применяемых в правоохранительных органах (далее ПО). Правовые основы их применения. Особенности осуществления поиска предметов с помощью металлоискателя в помещении и на местности. Применение металлоискателей при осуществлении контрольно-пропускного режима и личного обыска.

**Вопрос 2.** Назначение и виды средств радиосвязи применяемых в ПО. Условия, влияющие на качество радиосвязи.

**Задача.** Необходимо организовать контрольно-пропускной пункт (далее КПП) в здании ПО (начертить обобщенную схему КПП, подобрать необходимую технику для осуществления контрольно-пропускного режима, написать алгоритм осуществления контрольно-пропускного режима с описание физических принципов работы специальной техники).

**Методические рекомендации.** При освещении первого вопроса необходимо раскрыть значение поисковых приборов в решении различных практических задач правоохранительными органами. Дать их классификацию. Привести нормативно-правовые акты, определяющие правовую основу их применения. Необходимо раскрыть сущность осмотра места происшествия, его цели, задачи, круг участников, перечислить этапы осмотра места происшествия. Необходимо остановиться на порядке поиска предметов на местности.

Отвечая на второй вопрос, необходимо определить значение средств радиосвязи в работе правоохранительных органов. Указать их достоинства и недостатки, сравнивая с

другими средствами передачи информации. Перечислить виды радиосвязи, применяемой в правоохранительных органах.

При решении задачи необходимо освоить вопросы организации КПП. При описании алгоритма осуществления контрольно-пропускного режима необходимо подробно расписать его этапы, исходя из подобранных специальных технических средств, а также действия сотрудников при возникновении чрезвычайных ситуаций.

## **Вариант №2**

**Вопрос 1.** Назначение и виды специальных химических веществ (СХВ) применяемых в ПО. Правовые основы применения. Их краткая характеристика. Основные направления применения СХВ в решении задач, стоящих перед ПО. Определение, назначение и виды химических ловушек.

**Вопрос 2.** Назначение и виды приборов видения в темноте (ПВТ) применяемых в ПО. Их принцип действия. Основные направления применения ПВТ в деятельности ПО. Правовые основы применения.

**Задача.** Необходимо проследить за предметом, который будет передан одним лицом через посредника другому лицу. Задержание планируется только после вскрытия упаковки переданного предмета.

*Какие СХВ и специальные средства необходимо использовать для решения поставленной задачи.* Ответ обосновать с учетом задания и условий.

Условия задачи:

1. Не исключено, что преступники имеют ультрафиолетовый осветитель.
2. Возможно, что передача предмета будет осуществлена в месте, не дающем возможности задержать преступника в момент вскрытия упаковки.
3. Личности посредника и адресата предмета неизвестны.

**Методические рекомендации.** Ответ на первый вопрос целесообразно начать с определения назначения СХВ, затем перечислить виды СХВ. Краткая характеристика каждого вида СХВ должна содержать описание его основных свойств. Необходимо перечислить основные направления применения СХВ в ПО, правовые основания применения. Дать определение, что такое химические ловушки, перечислить их виды, привести конкретные примеры (возможно с фото).

По второму вопросу студенты должны дать определение назначения ПВТ. Перечислить виды ПВТ, их отличия. Принцип действия ПВТ должен быть описан через определение инфракрасных лучей и электронно-оптического преобразователя. Далее необходимо перечислить основные направления применения ПВТ в ПО, правовые основания применения.

Для правильного решения задачи слушатели должны изучить тему «Поисковые технические средства», обратив серьезное внимание на раздел «Химические поисковые средства». Ответ необходимо обосновать.

## **Вариант №3**

**Вопрос 1.** Полиграф, как инструментальное средство определения лжи. Назначение, виды и принцип действия полиграфа. Общая технология проверки на полиграфе.

**Вопрос 2.** Понятие информационной безопасности. Технические каналы утечки информации (акустический, визуальный, электромагнитный и др.).

**Задача.** С целью обеспечения безопасности информации организовать автоматизированное место сотрудника ПО с расстановкой мебели.

Условия задачи:

1. Служебный кабинет представляет из себя квадратное помещение (дверь находится на противоположной стене от окна);

2. В кабинете должна быть мебель – 2 стула, шкаф, вешалка для одежды посетителей, компьютерный столик с ноутбуком, внутренним и городским телефоном, кресло.

*Необходимо обоснованно расставить мебель и принять меры для обеспечения безопасности служебной информации (переговоров, телефонных переговоров, возможности получения фото-видеозаписи через окно или с помощью «жучков»).*

**Методические рекомендации.** Ответ на первый вопрос следует начать с истории проблемы распознавания лжи. Далее дать определение полиграфа, определить его роль как технического средства, пояснить, на чем основан его принцип действия. Насколько возможно подробно перечислить основные этапы осуществления проверки на полиграфе. Следует раскрыть новые пути и решения определения лжи в свете современного развития науки и техники.

Раскрывая второй вопрос необходимо говорить о безопасности информации с точки зрения технических средств, позволяющих завладеть ею или бороться с несанкционированным завладением (антивирусную защиту и защиту компьютерных сетей затрагивать ненужно).

Решение поставленной задачи – работа творческая. Необходимо создать рабочее место сотрудника ПО с учетом требований защиты информации от копирования, записи переговоров и т.п. Свое решение необходимо обосновать – указав возможные пути несанкционированного получения информации и принимаемые меры.

#### **Вариант №4**

**Вопрос 1.** Назначение и виды проводных средств связи применяемых в ПО. Их достоинства и недостатки. Способы передачи информации по различным средствам проводной связи.

**Вопрос 2.** Активные средства защиты типа «Черемуха», «Сирень». Назначение, принцип действия. Изделия «Черемуха», «Сирень» применяемые в ПО, их основные характеристики. Свето-шумовые устройства моментального воздействия – способ работы и основные характеристики.

**Задача.** В результате чрезвычайных обстоятельств возникла необходимость применения активных средств защиты типа «Черемуха» при массовых беспорядках на улице.

*Необходимо изучить нормативно-правовые акты, регламентирующие вопросы применения спецсредств в определенных ситуациях и общие тактико-технические характеристики вышеуказанных спецсредств и обоснованно ответить на следующие вопросы:*

1. Возможно ли применения спецсредств типа «Черемуха» в помещении, если да, то при каких обстоятельствах?

2. Как обеспечить (рассчитать) необходимую «непереносимую» концентрацию вещества в зоне чрезвычайной ситуации. Предусмотрена ли юридическая ответственность сотрудников ПО за причинение вреда жизни и здоровью людей в случае превышения допустимой концентрации вещества в зоне поражения?

3. Какие меры безопасности требуется предпринять в случае возможного применения спецсредств типа «Черемуха»?

4. В каких случаях нормативно-правовые акты запрещают применения данного вида спецсредств?

5. Какие документы необходимо составить в случае применения спецсредств типа «Черемуха»?

**Методические рекомендации.** Ответ на первый вопрос следует начать с определения, какие средства связи относятся к проводным. Далее следует назвать виды проводных средств связи, которые в настоящее время применяются в ПО, давая им краткую характеристику, с указанием их достоинств и недостатков.

При изложении ответа на второй вопрос следует вначале остановиться на общей характеристике средств индивидуальной защиты. Далее дать определение средствам активной защиты. Перечислить нормативные акты, которые определяют правовую основу применения специальных средств. Описывая основные свойства исходных веществ находящихся в составе изделий «Черемуха», «Сирень» объяснить, на чем основан их принцип действия. Не надо затрагивать симптоматику воздействия их на человека и меры первой медицинской помощи.

Для выполнения задачи требуется изучить нормативно-правовую базу применения спецсредств в деятельности ПО и обоснованно, со ссылками и необходимыми расчетами ответить на поставленные вопросы.

### **Вариант №5**

**Вопрос 1.** Технические системы охранной сигнализации – понятие и назначение. Особенности установки сигнализаций для охраны: квартир, домов, учреждений ПО. Понятие и достоинства интегрированной системы безопасности.

**Вопрос 2.** Средства скрытого наблюдения – понятие, виды и значение для деятельности ПО.

**Задача.** Нарисовать схему установки видеонаблюдения и охранной сигнализации за зданием ПО (здание в виде параллелепипеда имеет 2 входа – основной и дополнительный. Здание огорожено забором, в котором имеется один выезд.

*Необходимо указать расстановку видеокамер, предусмотрев их возможность функционирования в ночное время. Указать места установки и виды датчиков охранной сигнализации для охраны подходов к зданию ПО. Рассмотреть необходимость установки осветительных и иных приборов.*

**Методические рекомендации.** В ответе на первый вопрос дается определение назначения систем охранной сигнализации. Перечисляются виды систем охранной сигнализации с пояснением особенностей каждого вида. Далее необходимо перечислить объекты, подлежащие оборудованию охранной сигнализацией. Необходимо подробно остановиться на внутренней структуре систем охранной сигнализации, которая определяется набором основных элементов. Таких как датчики, извещатели, приемно-контрольные приборы, шлейфы охранной сигнализации. Далее нужно перечислить виды извещателей, которые классифицируются по принципу действия, с кратким пояснением особенностей работы каждого вида. Хорошо если слушатель приведет примеры извещателей.

Раскрывая второй вопрос, рекомендуется начать с классификации средств скрытого наблюдения. Далее следует подробно описать каждую группу приведенной классификации.

Для решения задачи необходимо в произвольной форме начертить схему, указанную в условии задачи и грамотно, с учетом времени суток расставить средства охранной сигнализации и видеонаблюдения.

### **Вариант №6**

**Вопрос 1.** Применение средств звуко-, видеозаписи в деятельности ПО. Виды цифровой аппаратуры, применяемой для записи звука и изображения.

**Вопрос 2.** Средства звукоусиления и их применение в деятельности ПО. Устройство и основные технические характеристики средств звукоусиления. Выбор средств звукоусиления для решения служебных задач. Применение средств звукоусиления на спецавтотранспорте.

**Задача.** При обеспечении контрольно-пропускного режима, охраны и надзора в учреждениях УИС и МВД применяется видеонаблюдение.

*Необходимо найти нормативно-правовую базу, регламентирующую, в той или иной степени, возможность осуществления видеонаблюдения и видеозаписи за сотрудниками и лицами, отбывающими наказание и обоснованно ответить на следующие вопросы:*

*1. Какие условия (ограничения) необходимо соблюдать для правомерного применения систем видеонаблюдения за вышеуказанными объектами?*

*2. В каких случаях нормы закона запрещают использование видеонаблюдения?*

*3. Какие, с Вашей точки зрения «пробелы» существуют в действующем законодательстве, регламентирующем, в той или иной степени, применение средств видеонаблюдения?*

**Методические указания.** Ответ на первый вопрос следует начать с классификации и основных технических характеристик средств звуко-видеозаписи. Необходимо обозначить необратимый переход от аналоговых устройств к цифровым, указав их достоинства и недостатки. Необходимо разобраться в основах оцифровки звукового аналогового сигнала, раскрыв понятие АЦП, ЦАП, битность процессора, частота дискретизации и диапазон записываемых частот (их влияние на размер файла и т.п.) для правильного выбора необходимой аппаратуры при решении служебных задач.

Ответ на второй вопрос следует начать с определения назначения средств звуко-, видеозаписи (ЗВЗ), перечислить виды средств звукозаписи и видеозаписи применяемые в настоящее время ПО, с краткой их технической характеристикой. Необходимо подробно остановиться на принципе действия средств ЗВЗ и на основных технических характеристиках составляющих элементов средств и систем звукоусиления.

### **Вариант №7**

**Вопрос 1.** Средства фотосъемки. Применение средств фотосъемки в деятельности ПО. Основные характеристики цифрового и аналогового фотоаппарата. Фотообъективы и фотовспышки – основные характеристики и выбор для решения служебных задач.

**Вопрос 2.** Рентгено-телевизионные установки и тепловизоры. Область применения и принцип действия. Отличие тепловизора от приборов видения в темноте.

**Задача.** Незаметно проследить за передвижением человека в ночное время в заранее известном месте и зафиксировать момент передачи данным человеком предмета другому лицу.

*Какие технические средства Вы будете использовать для выполнения данного задания?*

**Методические рекомендации.** При ответе на первый вопрос необходимо раскрыть основные технические характеристики и основные режимы осуществления фотосъемки (плёночным и цифровым фотоаппаратами).

При ответе на второй вопрос, необходимо рассказать о применении данной специальной техники для нужд ПО, и раскрыть её основные характеристики.

При решении задачи необходимо, основываясь на материалах ответа на 1 и 2 вопрос и изучения дополнительной литературы обоснованно подобрать специальную технику, подробно пояснив основания выбора и возможность выбранной техники обеспечить выполнение стоящей задачи. Подробно остановиться на способах фиксации момента передачи предмета.

### **Вариант №8**

**Вопрос 1.** Виды радиосвязи (односторонняя, двухсторонняя, симплексная, дуплексная) их достоинства и недостатки. Организация радиосвязи путем создания радиосетей и радионаправлений, их достоинства и недостатки.

**Вопрос 2.** Пожарная сигнализация. Принципы работы основных датчиков. Функции пожарной сигнализации.

**Задача.** Необходимо обеспечить обмен информацией с помощью радиостанций УКВ диапазона при проведении учений по борьбе с массовыми беспорядками на территории ИУ.

Известно, что при проведении учений будут работать 4 группы по 8 человек каждая, имеющие свои конкретные задания. В каждой группе будет руководитель, который должен иметь связь с подчиненными, руководителем учений и руководителями других групп.

*Необходимо предложить оптимальную схему осуществления обмена информацией между группами и руководителями с точки зрения скорости обмена информацией и количеством выделенных радиостанций, используя знания, полученные при раскрытии первого вопроса.*

**Методические рекомендации.** При раскрытии первого вопроса следует подробно становиться на видах радиосвязи, указав достоинства и недостатки каждого вида с точки зрения оперативности связи, количества задействованных каналов связи и времени выхода в эфир. Рассмотреть вопросы организации радиосетей радионаправлений с точки зрения скорости отслеживания оперативной обстановки и скорости доведения управленческих решений до заинтересованных лиц.

При раскрытии второго вопроса необходимо раскрыть особенности работы пожарной сигнализации и её основных компонентов.

Для решения задачи необходимо, на основании ответа на первый вопрос предложить схему организации радиосетей и (или) радионаправлений, обосновав её эффективность. Следует остановиться на выборе позывных, каналов связи и т.п.

## **Вариант №9**

**Вопрос 1.** Телефонная связь. Телефонные сети. Оценка качества работы телефонного тракта. Основные направления развития телефонных сетей.

**Вопрос 2.** Понятие специальной техники. Значение специальной техники для эффективного функционирования ПО. Основные направления применения специальной техники.

**Задача.** Необходимо оборудовать специальными техническими средствами дежурную часть учреждения ПО.

Учреждение представляет собой отдельно стоящее двухэтажное здание, имеющее 2 входа-выхода, и территорию, огороженную стеной с воротами.

*Какой специальной техникой необходимо оборудовать дежурную часть. Как будет организована телефонная связь, резервная связь и охранная сигнализация учреждения ПО. Ответ обосновать в соответствии с действующими нормативно-правовыми актами.*

**Методические рекомендации.** При раскрытии первого вопроса необходимо рассмотреть телефонную связь, как один из видов проводной связи, указав её достоинства и недостатки по отношению к другим видам проводной связи.

При раскрытии позиций второго вопроса следует основной упор сделать на основных направлениях применения специальной техники в ПО и её значении для эффективного выполнения служебных задач.

Для решения задачи необходимо ознакомиться с соответствующими приказами и иными нормативно-правовыми актами, регламентирующими организацию и функционирование дежурных частей ПО, с учетом данных требований необходимо обоснованно оборудовать дежурную часть специальной техникой, обеспечив выполнение условий, поставленных в фабуле.

## **Вариант №10**

**Вопрос 1.** Компьютерная связь. Достоинства и недостатки по отношению к другим видам проводной связи. Основные способы организации компьютерных сетей.

**Вопрос 2.** Европейская классификация веществ, применяемых в газовом оружии. Особенности действия каждого из веществ на человека. Меры первой медицинской помощи при попадании человека в область поражения.

**Задача.** Неустановленное лицо совершило тайное хищение продуктов из магазина. Во время совершения хищения сработала химическая ловушка с СХВ родамин С. Через день по подозрению в совершении данного преступления был задержан гражданин Н., на теле которого имелись пятна, похожие на родамин.

1. *Какие документы составляются при установке химической ловушки? Каков алгоритм заполнения данных документов. Какие вопросы необходимо задать эксперту для установления причастности вышеуказанного лиц к хищению продуктов питания.*

2. *Какие СХВ кроме родамина можно применять в химловушках такого рода. (назвать вещества и дать их краткие характеристики)?*

3. *В чем отличие химловушек пассивного и активного типов?*

**Методические рекомендации.** На первый вопрос следует охарактеризовать компьютерную связь, как один из видов проводной связи, рассмотрев её достоинства и недостатки. Какие виды сетей бывают и их краткая характеристика. Каковы основные способы организации компьютерных сетей. Применение компьютерных сетей в ПО.

На второй вопрос следует раскрыть Европейскую классификацию веществ, применяемых в газовом оружии, уяснив особенности действия каждого вещества на человека, мерах первой медицинской помощи.

Отвечая на вопросы задачи следует внимательно изучить соответствующую нормативно-правовую базу.

### **3. Критерии оценки:**

Оценка **«отлично»** - ответ на задачу логичен, студент проявляет глубокое знание профессиональных терминов, понятий, категорий, концепций и теорий. Развернуто аргументирует выдвигаемые выводы и решения, приводит убедительные аргументы, опираясь на уголовный закон. Делает содержательные выводы. Демонстрирует уверенные знания нормативных правовых актов и специальной литературы. Речь грамотна, используется профессиональная лексика.

Оценка **«хорошо»** - обоснование решения задачи предоставлено недостаточно полно. Выводы правильны. Выдвигаемые положения аргументированы, однако имеется непоследовательность анализа. Демонстрирует знание нормативных правовых актов и специальной литературы. Речь грамотна, используется преимущественно профессиональная лексика.

Оценка **«удовлетворительно»** - ответ недостаточно логически выстроен. Студент обнаруживает слабость в развернутом раскрытии профессиональных понятий. Выдвигаемые положения декларируются, но не аргументируются. Ответ носит преимущественно теоретический характер, непременно к конкретному делу. Знания специальной литературы не проявлены. Профессиональная лексика используется эпизодически.

Оценка **«неудовлетворительно»** - в ответе недостаточно раскрыты профессиональные понятия, категории. Студент проявляет стремление подменить научное обоснование раскрываемого вопроса рассуждениями обыденно-повседневного бытового характера. Ответ содержит ряд серьезных неточностей. Выводы поверхностны. Знания нормативных правовых актов не проявлены. Профессиональная лексика не используется.

## 5. Оценочные средства для промежуточной аттестации

### 5.1. Экзамен

**1. Описание:** экзамен состоит из 3-х заданий (1-е и 2-е задание - вопросы теоретического характера, 3-е задание – выполнение практического задания. Форма проведения – устно. На подготовку теоретических вопросов отводится 20 минут; на выполнение практического задания – 10 минут. При выполнении практического задания обучающийся может воспользоваться конспектом лекций, нормативно-правовыми актами, специальной литературой по учебному предмету.

#### 2. Перечень теоретических вопросов:

1. Понятие и назначение специальных технических средств
2. Задачи и система курса «Специальная техника»
3. Правовые основы применения специальных технических средств
4. Применение специальных технических средств сотрудниками органов внутренних дел
5. Применение специальных технических средств сотрудниками уголовно-исполнительной системы
6. Общая характеристика средств индивидуальной бронезащиты
7. Защитные жилеты и куртки
8. Бронешлемы и щиты
9. Общая характеристика средств активной обороны
10. Средства обеспечения специальных операций
11. Средства активной обороны нелетального действия
12. Системы охранно-пожарной сигнализации и мер пожарной безопасности
13. Технические средства и системы защиты территории объекта
14. Понятие и значение защиты информации
15. Пресечение несанкционированного доступа к информационным ресурсам
16. Мероприятия по защите информации
17. Понятие и классификация поисковых средств
18. Средства поисковой техники
19. Магнитометрические средства обнаружения
20. Приборы для поиска и идентификации взрывчатых и наркотических веществ
21. Средства контроля и досмотра в деятельности правоохранительных органов
22. Назначение и структура систем контроля и управления доступом
23. Элементы системы контроля и управления доступом
24. Технология применения систем контроля и управления доступом
25. Системы видеонаблюдения
26. Элементы систем видеонаблюдения
27. Средства непосредственного наблюдения
28. Понятие и правовые основания применения специальных химических веществ
29. Классификация специальных химических веществ
30. Химические ловушки
31. Технические средства обеспечения оперативно-розыскной деятельности
32. Полиграф и его использование в оперативно-розыскной деятельности

#### 3. Перечень практических заданий:



**Задача 1.** Нарисовать схему установки видеонаблюдения и охранной сигнализации за зданием ПО (здание в виде параллелепипеда имеет 2 входа – основной и дополнительный. Здание огорожено забором, в котором имеется один выезд).

*Необходимо указать расстановку видеокамер, предусмотрев их возможность функционирования в ночное время. Указать места установки и виды датчиков охранной сигнализации для охраны подходов к зданию ПО. Рассмотреть необходимость установки осветительных и иных приборов.*

**Задача 2.** При обеспечении контрольно-пропускного режима, охраны и надзора в учреждениях УИС и МВД применяется видеонаблюдение.

*Необходимо найти нормативно-правовую базу, регламентирующую, в той или иной степени, возможность осуществления видеонаблюдения и видеозаписи за сотрудниками и лицами, отбывающими наказание и обоснованно ответить на следующие вопросы:*

- 1. Какие условия (ограничения) необходимо соблюдать для правомерного применения систем видеонаблюдения за вышеуказанными объектами?*
- 2. В каких случаях нормы закона запрещают использование видеонаблюдения?*
- 3. Какие, с Вашей точки зрения «пробелы» существуют в действующем законодательстве, регламентирующем, в той или иной степени, применение средств видеонаблюдения?*

**Задача 3.** Необходимо организовать контрольно-пропускной пункт (далее КПП) в здание ПО (начертить обобщенную схему КПП, подобрать необходимую технику для осуществления контрольно-пропускного режима, написать алгоритм осуществления контрольно-пропускного режима с описание физических принципов работы специальной техники).

**Задача 4.** С целью обеспечения безопасности информации организовать автоматизированное место сотрудника ПО с расстановкой мебели.

*Условия задачи:*

- 1. Служебный кабинет представляет из себя квадратное помещение (дверь находится на противоположной стене от окна);*
- 2. В кабинете должна быть мебель – 2 стула, шкаф, вешалка для одежды посетителей, компьютерный столик с ноутбуком, внутренним и городским телефоном, кресло.*

*Необходимо обоснованно расставить мебель и принять меры для обеспечения безопасности служебной информации (переговоров, телефонных переговоров, возможности получения фото-видеозаписи через окно или с помощью «жучков»).*

**Задача 5.** Необходимо проследить за предметом, который будет передан одним лицом через посредника другому лицу. Задержание планируется только после вскрытия упаковки переданного предмета.

*Какие СХВ и специальные средства необходимо использовать для решения поставленной задачи. Ответ обосновать с учетом задания и условий.*

*Условия задачи:*

- 1. Не исключено, что преступники имеют ультрафиолетовый осветитель.*
- 2. Возможно, что передача предмета будет осуществлена в месте, не дающем возможности задержать преступника в момент вскрытия упаковки.*
- 3. Личности посредника и адресата предмета неизвестны.*

**Задача 6.** Неустановленное лицо совершило тайное хищение продуктов из магазина. Во время совершения хищения сработала химическая ловушка с СХВ родамин С. Через день по подозрению в совершении данного преступления был задержан гражданин Н., на теле которого имелись пятна, похожие на родамин.

1. Какие документы составляются при установке химической ловушки? Каков алгоритм заполнения данных документов. Какие вопросы необходимо задать эксперту для установления причастности вышеуказанного лиц к хищению продуктов питания.

2. Какие СВХ кроме родамина можно применять в химловушках такого рода. (назвать вещества и дать их краткие характеристики)?

3. В чем отличие химловушек пассивного и активного типов?

**Задача 7.** Выполните ситуационное задание: представьте, что Вы следователь (оперативный сотрудник), который использовал химическую ловушку по делу о взяточничестве.

Составьте все необходимые документы по подготовке и результатам использования химической ловушки.

**Задача 8.** Незаметно проследить за передвижением человека в ночное время в заранее известном месте и зафиксировать момент передачи данным человеком предмета другому лицу.

Какие технические средства Вы будете использовать для выполнения данного задания?

**Задача 10.** Необходимо обеспечить обмен информацией с помощью радиостанций УКВ диапазона при проведении учений по борьбе с массовыми беспорядками на территории ИУ. Известно, что при проведении учений будут работать 4 группы по 8 человек каждая, имеющие свои конкретные задания. В каждой группе будет руководитель, который должен иметь связь с подчиненными, руководителем учений и руководителями других групп.

Необходимо предложить оптимальную схему осуществления обмена информацией между группами и руководителями с точки зрения быстроты обмена информацией и количеством выделенных радиостанций, используя знания, полученные при раскрытии первого вопроса.

**Задача 12.** Необходимо оборудовать специальными техническими средствами дежурную часть учреждения ПО.

Учреждение представляет собой отдельно стоящее двухэтажное здание, имеющее 2 входа-выхода, и территорию, огороженную стеной с воротами.

Какой специальной техникой необходимо оборудовать дежурную часть. Как будет организована телефонная связь, резервная связь и охранная сигнализация учреждения ПО.

Ответ обосновать в соответствии с действующими нормативно-правовыми актами.

**Задача 13.** Составить классификацию специальной техники ОВД.

**Задача 14.** Составить классификацию средств индивидуальной бронезащиты в ОВД.

**Задача 15.** Составить классификацию поисковой техники.

**Задача 16.** Составить классификацию технических средств наблюдения.

#### **4. Перечень экзаменационных билетов.**

#### **5. Критерии оценки.**

**Оценка «отлично»** ставится студенту, ответ которого содержит:

Глубокое знание программного материала, а также основного содержания и новаций лекционного курса;

Знание концептуально-понятийного аппарата всего курса;

Знание монографической литературы по курсу, а также свидетельствует о способности:

- самостоятельно критически оценивать основные положения курса;
- увязывать теорию с практикой.

**Оценка «отлично» не ставится** в случаях систематических пропусков студентом семинарских и лекционных занятий по неуважительным причинам, отсутствия активного участия на семинарских занятиях, а также неправильных ответов на дополнительные вопросы преподавателя.

**Оценка «хорошо» ставится** студенту, ответ которого свидетельствует:

О полном знании материала по программе;

О знании рекомендованной литературы,

Правильное, но не всегда точное и аргументированное изложение материала.

**Оценка «хорошо» не ставится** в случаях пропусков студентом семинарских и лекционных занятий по неуважительным причинам.

**Оценка «удовлетворительно» ставится** студенту, ответ которого содержит:

Поверхностные знания важнейших разделов программы и содержания лекционного курса;

Затруднения с использованием научно-понятийного аппарата и терминологии курса;

Стремление логически четко построить ответ, а также свидетельствует о возможности последующего обучения.

**Оценка «неудовлетворительно» ставится** студенту, имеющему существенные пробелы в знании основного материала по программе, а также допустившему принципиальные ошибки при изложении материала.

**Оценка за решение «казуса»** включает в себя:

1. Соответствие решения сформулированным в кейсе вопросам (адекватность проблеме) - 1 балл
2. Оригинальность подхода (новаторство, креативность) – 1 балл
3. Применимость решения на практике – 1 балл
4. Глубина проработки проблемы (обоснованность решения, наличие альтернативных вариантов, прогнозирование возможных проблем, комплексность решения) – 1 балл
5. Возможность долгосрочного применения – 1 балл

## 40.02.02 Правоохранительная деятельность

(код и наименование специальности)

### МДК.01.04. Специальная техника

(код и наименование дисциплины)

#### ЭКЗАМЕНАЦИОННЫЙ БИЛЕТ № 1

#### **Инструкция для обучающегося**

Место выполнения:

Максимальное время выполнения задания: 30 мин.

При работе вы можете воспользоваться: нормативно-правовыми актами, конспектами лекций, специальной литературой по учебному предмету

#### **Теоретические вопросы:**

1. Понятие и назначение специальных технических средств
2. Понятие и классификация поисковых средств

#### **Практическое задание:**

Нарисовать схему установки видеонаблюдения и охранной сигнализации за зданием ПО (здание в виде параллелепипеда имеет 2 входа – основной и дополнительный. Здание огорожено забором, в котором имеется один выезд.

*Необходимо указать расстановку видеокамер, предусмотрев их возможность функционирования в ночное время. Указать места установки и виды датчиков охранной сигнализации для охраны подходов к зданию ПО. Рассмотреть необходимость установки осветительных и иных приборов.*

## 40.02.02 Правоохранительная деятельность

(код и наименование специальности)

### МДК.01.04. Специальная техника

(код и наименование дисциплины)

#### ЭКЗАМЕНАЦИОННЫЙ БИЛЕТ № 2

#### **Инструкция для обучающегося**

Место выполнения:

Максимальное время выполнения задания: 30 мин.

При работе вы можете воспользоваться: нормативно-правовыми актами, конспектами лекций, специальной литературой по учебному предмету

#### **Теоретические вопросы:**

1. Задачи и система курса «Специальная техника»
2. Средства поисковой техники

#### **Практическое задание:**

При обеспечении контрольно-пропускного режима, охраны и надзора в учреждениях УИС и МВД применяется видеонаблюдение.

*Необходимо найти нормативно-правовую базу, регламентирующую, в той или иной степени, возможность осуществления видеонаблюдения и видеозаписи за сотрудниками и лицами, отбывающими наказание и обоснованно ответить на следующие вопросы:*

1. Какие условия (ограничения) необходимо соблюдать для правомерного применения систем видеонаблюдения за вышеуказанными объектами?
2. В каких случаях нормы закона запрещают использование видеонаблюдения?
3. Какие, с Вашей точки зрения «пробелы» существуют в действующем законодательстве, регламентирующем, в той или иной степени, применение средств видеонаблюдения?

**40.02.02 Правоохранительная деятельность**

(код и наименование специальности)

**МДК.01.04. Специальная техника**

(код и наименование дисциплины)

**ЭКЗАМЕНАЦИОННЫЙ БИЛЕТ № 3**

**Инструкция для обучающегося**

Место выполнения:

Максимальное время выполнения задания: 30 мин.

При работе вы можете воспользоваться: нормативно-правовыми актами, конспектами лекций, специальной литературой по учебному предмету

**Теоретические вопросы:**

1. Правовые основы применения специальных технических средств
2. Магнитометрические средства обнаружения

**Практическое задание:**

Необходимо организовать контрольно-пропускной пункт (далее КПП) в здание ПО (начертить обобщенную схему КПП, подобрать необходимую технику для осуществления контрольно-пропускного режима, написать алгоритм осуществления контрольно-пропускного режима с описанием физических принципов работы специальной техники).

**40.02.02 Правоохранительная деятельность**

(код и наименование специальности)

**МДК.01.04. Специальная техника**

(код и наименование дисциплины)

**ЭКЗАМЕНАЦИОННЫЙ БИЛЕТ № 4**

**Инструкция для обучающегося**

Место выполнения:

Максимальное время выполнения задания: 30 мин.

При работе вы можете воспользоваться: нормативно-правовыми актами, конспектами лекций, специальной литературой по учебному предмету

**Теоретические вопросы:**

1. Применение специальных технических средств сотрудниками органов внутренних дел
2. Приборы для поиска и идентификации взрывчатых и наркотических веществ

**Практическое задание:**

С целью обеспечения безопасности информации организовать автоматизированное место сотрудника ПО с расстановкой мебели.

*Условия задачи:*

1. Служебный кабинет представляет из себя квадратное помещение (дверь находится на противоположной стене от окна);
2. В кабинете должна быть мебель – 2 стула, шкаф, вешалка для одежды посетителей, компьютерный столик с ноутбуком, внутренним и городским телефоном, кресло.

*Необходимо обоснованно расставить мебель и принять меры для обеспечения безопасности служебной информации (переговоров, телефонных переговоров, возможности получения фото-видеозаписи через окно или с помощью «жучков»).*

## 40.02.02 Правоохранительная деятельность

(код и наименование специальности)

### МДК.01.04. Специальная техника

(код и наименование дисциплины)

#### ЭКЗАМЕНАЦИОННЫЙ БИЛЕТ № 5

#### **Инструкция для обучающегося**

Место выполнения:

Максимальное время выполнения задания: 30 мин.

При работе вы можете воспользоваться: нормативно-правовыми актами, конспектами лекций, специальной литературой по учебному предмету

#### **Теоретические вопросы:**

1. Применение специальных технических средств сотрудниками уголовно-исполнительной системы
2. Средства контроля и досмотра в деятельности правоохранительных органов

#### **Практическое задание:**

Необходимо проследить за предметом, который будет передан одним лицом через посредника другому лицу. Задержание планируется только после вскрытия упаковки переданного предмета.

*Какие СХВ и специальные средства необходимо использовать для решения поставленной задачи. Ответ обосновать с учетом задания и условий.*

Условия задачи:

1. Не исключено, что преступники имеют ультрафиолетовый осветитель.
2. Возможно, что передача предмета будет осуществлена в месте, не дающем возможности задержать преступника в момент вскрытия упаковки.
3. Личности посредника и адресата предмета неизвестны.

## 40.02.02 Правоохранительная деятельность

(код и наименование специальности)

### МДК.01.04. Специальная техника

(код и наименование дисциплины)

#### ЭКЗАМЕНАЦИОННЫЙ БИЛЕТ № 6

#### **Инструкция для обучающегося**

Место выполнения:

Максимальное время выполнения задания: 30 мин.

При работе вы можете воспользоваться: нормативно-правовыми актами, конспектами лекций, специальной литературой по учебному предмету

#### **Теоретические вопросы:**

1. Общая характеристика средств индивидуальной бронезащиты
2. Назначение и структура систем контроля и управления доступом

#### **Практическое задание:**

Неустановленное лицо совершило тайное хищение продуктов из магазина. Во время совершения хищения сработала химическая ловушка с СХВ родамин С. Через день по подозрению в совершении данного преступления был задержан гражданин Н., на теле которого имелись пятна, похожие на родамин.

1. *Какие документы составляются при установке химической ловушки? Каков алгоритм заполнения данных документов. Какие вопросы необходимо задать эксперту для установления причастности вышеуказанного лиц к хищению продуктов питания.*
2. *Какие СХВ кроме родамина можно применять в химловушках такого рода. (назвать вещества и дать их краткие характеристики)?*
3. *В чем отличие химловушек пассивного и активного типов?*

**40.02.02 Правоохранительная деятельность**

(код и наименование специальности)

**МДК.01.04. Специальная техника**

(код и наименование дисциплины)

**ЭКЗАМЕНАЦИОННЫЙ БИЛЕТ № 7**

**Инструкция для обучающегося**

Место выполнения:

Максимальное время выполнения задания: 30 мин.

При работе вы можете воспользоваться: нормативно-правовыми актами, конспектами лекций, специальной литературой по учебному предмету

**Теоретические вопросы:**

1. Защитные жилеты и куртки
2. Элементы системы контроля и управления доступом

**Практическое задание:**

Выполните ситуационное задание: представьте, что Вы следователь (оперативный сотрудник), который использовал химическую ловушку по делу о взяточничестве.

Составьте все необходимые документы по подготовке и результатам использования химической ловушки.

**40.02.02 Правоохранительная деятельность**

(код и наименование специальности)

**МДК.01.04. Специальная техника**

(код и наименование дисциплины)

**ЭКЗАМЕНАЦИОННЫЙ БИЛЕТ № 8**

**Инструкция для обучающегося**

Место выполнения:

Максимальное время выполнения задания: 30 мин.

При работе вы можете воспользоваться: нормативно-правовыми актами, конспектами лекций, специальной литературой по учебному предмету

**Теоретические вопросы:**

1. Бронешлемы и щиты
2. Технология применения систем контроля и управления доступом

**Практическое задание:**

Незаметно проследить за передвижением человека в ночное время в заранее известном месте и зафиксировать момент передачи данным человеком предмета другому лицу.

*Какие технические средства Вы будете использовать для выполнения данного задания?*

## 40.02.02 Правоохранительная деятельность

(код и наименование специальности)

### МДК.01.04. Специальная техника

(код и наименование дисциплины)

#### ЭКЗАМЕНАЦИОННЫЙ БИЛЕТ № 9

##### **Инструкция для обучающегося**

Место выполнения:

Максимальное время выполнения задания: 30 мин.

При работе вы можете воспользоваться: нормативно-правовыми актами, конспектами лекций, специальной литературой по учебному предмету

##### **Теоретические вопросы:**

1. Общая характеристика средств активной обороны
2. Системы видеонаблюдения

##### **Практическое задание:**

Необходимо обеспечить обмен информацией с помощью радиостанций УКВ диапазона при проведении учений по борьбе с массовыми беспорядками на территории ИУ.

Известно, что при проведении учений будут работать 4 группы по 8 человек каждая, имеющие свои конкретные задания. В каждой группе будет руководитель, который должен иметь связь с подчиненными, руководителем учений и руководителями других групп.

*Необходимо предложить оптимальную схему осуществления обмена информацией между группами и руководителями с точки зрения быстроты обмена информацией и количеством выделенных радиостанций, используя знания, полученные при раскрытии первого вопроса.*

## 40.02.02 Правоохранительная деятельность

(код и наименование специальности)

### МДК.01.04. Специальная техника

(код и наименование дисциплины)

#### ЭКЗАМЕНАЦИОННЫЙ БИЛЕТ № 10

##### **Инструкция для обучающегося**

Место выполнения:

Максимальное время выполнения задания: 30 мин.

При работе вы можете воспользоваться: нормативно-правовыми актами, конспектами лекций, специальной литературой по учебному предмету

##### **Теоретические вопросы:**

1. Средства обеспечения специальных операций
2. Элементы систем видеонаблюдения

##### **Практическое задание:**

Необходимо оборудовать специальными техническими средствами дежурную часть учреждения ПО.

Учреждение представляет собой отдельно стоящее двухэтажное здание, имеющее 2 входа-выхода, и территорию, огороженную стеной с воротами.

*Какой специальной техникой необходимо оборудовать дежурную часть. Как будет организована телефонная связь, резервная связь и охранная сигнализация учреждения ПО.*

Ответ обосновать в соответствии с действующими нормативно-правовыми актами.



**40.02.02 Правоохранительная деятельность**

(код и наименование специальности)

**МДК.01.04. Специальная техника**

(код и наименование дисциплины)

**ЭКЗАМЕНАЦИОННЫЙ БИЛЕТ № 11**

**Инструкция для обучающегося**

Место выполнения:

Максимальное время выполнения задания: 30 мин.

При работе вы можете воспользоваться: нормативно-правовыми актами, конспектами лекций, специальной литературой по учебному предмету

**Теоретические вопросы:**

1. Средства активной обороны нелетального действия
2. Средства непосредственного наблюдения

**Практическое задание:**

Составить классификацию специальной техники ОВД.

**40.02.02 Правоохранительная деятельность**

(код и наименование специальности)

**МДК.01.04. Специальная техника**

(код и наименование дисциплины)

**ЭКЗАМЕНАЦИОННЫЙ БИЛЕТ № 12**

**Инструкция для обучающегося**

Место выполнения:

Максимальное время выполнения задания: 30 мин.

При работе вы можете воспользоваться: нормативно-правовыми актами, конспектами лекций, специальной литературой по учебному предмету

**Теоретические вопросы:**

1. Системы охранно-пожарной сигнализации и мер пожарной безопасности
2. Понятие и правовые основания применения специальных химических веществ

**Практическое задание:**

Составить классификацию средств индивидуальной бронезащиты в ОВД.

**40.02.02 Правоохранительная деятельность**

(код и наименование специальности)

**МДК.01.04. Специальная техника**

(код и наименование дисциплины)

**ЭКЗАМЕНАЦИОННЫЙ БИЛЕТ № 13**

**Инструкция для обучающегося**

Место выполнения:

Максимальное время выполнения задания: 30 мин.

При работе вы можете воспользоваться: нормативно-правовыми актами, конспектами лекций, специальной литературой по учебному предмету

**Теоретические вопросы:**

1. Технические средства и системы защиты территории объекта
2. Классификация специальных химических веществ

**Практическое задание:**

Составить классификацию поисковой техники.

**40.02.02 Правоохранительная деятельность**

(код и наименование специальности)

**МДК.01.04. Специальная техника**

(код и наименование дисциплины)

**ЭКЗАМЕНАЦИОННЫЙ БИЛЕТ № 14**

**Инструкция для обучающегося**

Место выполнения:

Максимальное время выполнения задания: 30 мин.

При работе вы можете воспользоваться: нормативно-правовыми актами, конспектами лекций, специальной литературой по учебному предмету

**Теоретические вопросы:**

1. Понятие и значение защиты информации
2. Химические ловушки

**Практическое задание:**

Составить классификацию технических средств наблюдения

**40.02.02 Правоохранительная деятельность**

(код и наименование специальности)

**МДК.01.04. Специальная техника**

(код и наименование дисциплины)

**ЭКЗАМЕНАЦИОННЫЙ БИЛЕТ № 15**

**Инструкция для обучающегося**

Место выполнения:

Максимальное время выполнения задания: 30 мин.

При работе вы можете воспользоваться: нормативно-правовыми актами, конспектами лекций, специальной литературой по учебному предмету

**Теоретические вопросы:**

1. Пресечение несанкционированного доступа к информационным ресурсам
2. Технические средства обеспечения оперативно-розыскной деятельности

**Практическое задание:**

**40.02.02 Правоохранительная деятельность**

(код и наименование специальности)

**МДК.01.04. Специальная техника**

(код и наименование дисциплины)

**ЭКЗАМЕНАЦИОННЫЙ БИЛЕТ № 16**

**Инструкция для обучающегося**

Место выполнения:

Максимальное время выполнения задания: 30 мин.

При работе вы можете воспользоваться: нормативно-правовыми актами, конспектами лекций, специальной литературой по учебному предмету

**Теоретические вопросы:**

1. Мероприятия по защите информации
2. Полиграф и его использование в оперативно-розыскной деятельности

**Практическое задание:**

**ФОНД ОЦЕНОЧНЫХ СРЕДСТВ**  
**ПО МДК.01.05. ДЕЛОПРОИЗВОДСТВО И РЕЖИМ СЕКРЕТНОСТИ**

# 1. Оценочные средства для текущего контроля

## 4.1. Тесты письменные

**1. Инструкция по выполнению:** Тест включает 20 вопросов, для каждого из которых представлено несколько вариантов ответов. Вам необходимо внимательно прочитать вопрос, выбрать правильный с Вашей точки зрения ответ, в тестовой форме указать номер правильного ответа напротив номера соответствующего вопроса.  
Время выполнения – 40 минут.

### 2. Банк тестов

**1. Ведение секретного делопроизводства возлагается на:**

- а) 1-е отделы организация
- б) специальные отделы организация
- в) охранные отделы организаций
- г) секретные отделы организаций

**2. На каком формате бумаги исполняются служебные документы?**

- а) А2
- б) А7
- в) А5
- г) А4

**3. Секретное делопроизводство не состоит из:**

- а) учета секретных документов
- б) составления секретных документов
- в) пересылки секретных документов
- г) опубликования секретных документов

**4. Сколько реквизитов предусматривает действующий ГОСТ?**

- а) 30
- б) 28
- в) 31
- г) 29

**5. Закрытым работам присваиваются:**

- а) шифры
- б) индексы
- в) коды
- г) грифы

**6. Какие из документов относятся к распорядительным?**

- а) протокол
- б) инструктивное письмо
- в) приказ
- г) положение

**7. Запрещается хранить секретные документы:**

- а) вместе с несекретными
- б) в рабочих столах

- в) в личных сейфах
- г) в секретных портфелях

**8. Какие документы относятся к организационным?**

- а) приказ
- б) положение
- в) служебное письмо
- г) справка

**9. Копированию не подлежат документы с грифом:**

- а) «секретно»
- б) «совершенно секретно»
- в) «особая важность»
- г) все перечисленные

**10. Как называется документ, в котором определяются должностные обязанности работника учреждения?**

- а) правила
- б) инструкция
- в) устав
- г) положение

**11. Уничтожение секретных документов сопровождается сопровождением:**

- а) распиской об уничтожении секретных документов
- б) актом об уничтожении секретных документов
- в) протоколом об уничтожении секретных документов
- г) заявлением об уничтожении секретных документов

**12. Объяснительная записка подписывается:**

- а) руководителем предприятия, организации
- б) составителем
- в) председателем и членами комиссии
- г) секретарем руководителя

**13. Ход обсуждения вопросов и решения, принимаемые на заседаниях коллегиальных органов, советах, собраниях, совещаниях фиксируются в:**

- а) актах
- б) отчетах
- в) протоколах
- г) докладах

**14. К документам по личному составу относятся:**

- а) трудовые договоры, трудовые книжки, личные дела, заявления о приеме на работу
- б) заявления работников о приеме и увольнении
- в) личные дела, трудовые контракты, приказы по личному составу, трудовые книжки, личные карточки, лицевые счета по заработной плате
- г) резюме, автобиография

**15. Граждане и должностные лица, виновные в нарушении законодательства Российской Федерации о защите государственной тайны, несут:**

- а) уголовную
- б) административную

- в) дисциплинарную
- г) все перечисленные

**16. Из какого документа работник может узнать свои должностные обязанности?**

- а) штатное расписание
- б) должностная инструкция
- в) устав
- г) приказ

**17. Непосредственным объектом государственной измены не является:**

- а) внешняя безопасность РФ
- б) внутренняя безопасность РФ
- в) территориальная целостность РФ
- г) обороноспособность РФ

**18. На каких документах предусмотрено изображение государственного герба?**

- а) по желанию составителя документа
- б) министерств, ведомств, органов власти
- в) только на правительственных документах
- г) только на судебных документах

**19. Уничтожение секретных документов осуществляется:**

- а) самостоятельно исполнителем
- б) комиссией из трех человек
- в) органом, засекретившим информации
- г) руководителем организации

**20. Какой из нижеперечисленных документов не относится к группе информационно-справочных?**

- а) объяснительная записка
- б) докладная записка
- в) список
- г) график

**3. Критерии оценки:**

$$K = (\text{количество верных ответов}) / (\text{общее количество ответов}) * 100$$

Коэффициент	Количество верных ответов	Оценка
1-0,9	20 – 18	5 (отлично)
0,71-0,89	17 – 15	4 (хорошо)
0,6-0,7	11 - 14	3 (удовлетворительно)
0-0,69	0 - 10	2 (неудовлетворительно)

**Эталоны ответов**

№ вопроса	1	2	3	4	5	6	7	8	9	10	11	12	13	14	15	16	17	18	19	20
ответ	а	г	г	а	а	в	а	а	г	б	б	б	в	а	г	б	в	б	б	г

**4.2 Вопросы для опроса (устного)**

**1. Описание:** на устный опрос по теме отводится 15 – 20 минут. При опросе обучающийся может воспользоваться самостоятельно подготовленным конспектом по соответствующей теме (если подготовка конспекта входила в самостоятельную работу)

## **2. Вопросы для устного опроса:**

### **Тема 1.1 Понятие делопроизводства в органах внутренних дел. Нормативная база делопроизводства**

1. Понятие информации. ФЗ «Об информации, информационных технологиях и о защите информации».
2. Характеристики информации: полнота, оперативность, достоверность.
3. Понятие документа.
4. Понятие делопроизводства.
5. Понятие документационного обеспечения управления (ДОУ).
6. Нормативно-правовая база делопроизводства: законодательные акты, документы, утвержденные постановлениями Правительства РФ, ведомственные правовые акты.
7. Основные термины и определения («документ», «автор документа», «официальный документ», «юридическая сила документа» и др.), применяемые в делопроизводстве (в соответствии с ГОСТ Р 51141–98 «Делопроизводство и архивное дело. Термины и определения»).
8. Инструкция по делопроизводству в органах внутренних дел (утверждена Приказом МВД России №615 от 20.06.2012г.).
9. Виды делопроизводства в системе ОВД: общее, специальное, секретное, несекретное.

### **Тема 1.2 Задачи делопроизводства в органах внутренних дел. Требования при работе с документами**

1. Основные задачи делопроизводства в системе ОВД и их содержание.
2. Обязанности сотрудников ОВД при работе с документами.
3. Требования при работе с документами в системе ОВД.

### **Тема 1.3 Классификация документов**

1. Различные классификации документов, используемых при работе в системе ОВД.
2. Документы личного происхождения.
3. Служебные документы.
4. Организационно-распорядительные (управленческие) документы.
5. Оперативно-розыскные документы.
6. Уголовно-процессуальные документы.
7. Административно-процессуальные документы.
8. Входящие и исходящие документы.
9. Простые и сложные документы.
10. Односторонние и двусторонние (многосторонние) документы.
11. Классификация документов в зависимости от степени секретности информации, содержащейся в документе.
12. Официальные документы: подлинники, копии, черновики. Юридическая сила документа. Виды копий.
13. Классификация документов по срокам исполнения.
14. Классификация документов по способу создания.
15. Классификация документов по видам.

### **Тема 1.4 Функции документов**

1. Классификация функций документов.
2. Информационные функции.



- 3.Функции, обеспечивающие процесс управления.
- 4.Функции, носящие культурно-исторический характер.

### **Тема 1.5 Общие правила оформления документов**

- 1.Общие требования к подготовке и оформлению документов в системе МВД в соответствии с Инструкцией по делопроизводству в органах внутренних дел (утверждена Приказом МВД России №615 от 20.06.2012г.).
- 2.Правила оформления документов.
- 3.Форматирование документов.
- 4.Реквизиты документов. Постоянные реквизиты. Переменные реквизиты. Обязательные и дополнительные реквизиты.
- 5.Формуляр документа. Виды бланков документов.

### **Тема 1.6 Требования к оформлению реквизитов в системе документационного обеспечения управления МВД России**

- 1.Требования к оформлению реквизитов в системе ДОУ МВД России.
- 2.Требования к оформлению реквизитов №№01-30.
- 3.Реквизит 31 «Гриф ограничения доступа к документу» и правила его оформления.

### **Тема 2.1 Организационно-распорядительные документы в системе делопроизводства органов внутренних дел**

- 1.Понятие и виды организационно-распорядительных документов в системе МВД России.
- 2.Назначение организационно-распорядительных документов в системе ОВД.
- 3.Время действия организационно-распорядительных документов.
- 4.Порядок внесения изменений в организационно-распорядительные документы.
- 5.Организационные документы и их виды.
- 6.Распорядительные документы и их виды.

### **Тема 2.2 Правила оформления приказов и служебных писем**

- 1.Понятие и виды приказов в системе делопроизводства ОВД.
- 2.Основания для подготовки и издания приказов.
- 3.Реквизиты приказа.
- 4.Содержательные части приказа. Приложения к приказу.
- 5.Унифицированные приказы.
- 6.Правила оформления служебных писем. Назначение деловой переписки. Виды деловых писем: письма и факсы. Входящая и исходящая деловая переписка.
- 7.Состав реквизитов служебного письма в системе делопроизводства МВД России.
- 8.Убедительность служебного письма и способы ее достижения.

### **Тема 3.1 Справочно-информационные документы в системе делопроизводства органов внутренних дел**

- 1.Понятие справочно-информационных документов и их виды.
- 2.Источники информации для принятия управленческих решений.

### **Тема 3.2 Правила оформления справок, актов и протоколов**

- 1.Понятие и виды справок. Справки личного характера. Справки служебного характера. Внешние и внутренние справки.
- 2.Реквизиты справок.
- 3.Понятие и назначение акта. Реквизиты актов ОВД. Содержательные части акта.
- 4.Понятие и виды протоколов. Краткие и полные протоколы. Срок оформления протокола. Реквизиты протокола.

#### **Тема 4.1 Стадии документооборота в органах внутренних дел**

1. Стадии документооборота в ОВД.
2. Прием корреспонденции и его операции. Особенности доставки корреспонденции ГФС России (Государственной фельдъегерской службой). Правила приема корреспонденции. Порядок действия при поступлении ошибочно направленной корреспонденции и получении поврежденного документа.
3. Исполнение документа.

#### **Тема 4.2 Контроль за исполнением документов в органах внутренних дел**

1. Контроль за исполнением документов как неотъемлемая функция управления
2. Понятие контроля за исполнением документов.
3. Субъекты контроля.
4. Особенности контроля за исполнением документов со штампами «Контроль». «Особый контроль».
5. Виды контроля за исполнением документов.
6. Сроки исполнения документов. Рапорт об изменении срока выполнения поручения.
7. Контрольные карточки учета.

#### **Тема 5.1 Понятие и виды защищаемой информации**

1. Понятие информации. виды информации. общедоступная информация. Информация ограниченного доступа.
2. Виды информации ограниченного доступа. Информация, составляющая государственную тайну. Информация конфиденциального характера.
3. Секретная и конфиденциальная информация.
4. Признаки защищаемой информации.
5. Классификация защищаемой информации.
6. Виды тайн. Соотношение служебной и профессиональной тайны.

#### **Тема 5.2 Основные понятия государственной тайны**

1. Понятие государственной тайны.
2. Признаки государственной тайны.
3. Отнесение сведений к государственной тайне и их засекречивание.
4. Принципы засекречивания информации.

#### **Тема 5.3 Полномочия государственных органов и должностных лиц в области отнесения сведений к государственной тайне и их защиты**

1. Органы защиты государственной тайны.
2. Полномочия должностных лиц государственных органов в сфере отнесения сведений в военной области к государственной тайне.
3. Полномочия должностных лиц государственных органов в сфере отнесения сведений в области экономики, науки и техники к государственной тайне.
4. Полномочия должностных лиц государственных органов в сфере отнесения сведений в области внешней политики и экономики к государственной тайне.
5. Полномочия должностных лиц государственных органов в сфере отнесения сведений в области разведывательной, контрразведывательной, оперативно-розыскной деятельности, в области обеспечения безопасности лиц, в отношении которых принято решение о применении мер государственной защиты, в области противодействия терроризму к государственной тайне.

#### **Тема 5.4 Перечень сведений, составляющих государственную тайну**

1. Сведения, составляющие государственную тайну.
2. Сведения в военной области к государственной тайне.

3. Сведения в области экономики, науки и техники к государственной тайне.
4. Сведения в области внешней политики и экономики к государственной тайне. области разведывательной, контрразведывательной, оперативно-розыскной деятельности, в области обеспечения безопасности лиц, в отношении которых принято решение о применении мер государственной защиты, в области противодействия терроризму к государственной тайне.
5. Перечень сведений, не подлежащих отнесению к государственной тайне и засекречиванию.

### **Тема 5.5 Основные положения и требования режима секретности**

1. Понятие государственной тайны.
2. Носителя сведений, составляющих государственную тайну.
3. Система защиты государственной тайны.
4. Доступ к государственной тайне.
5. Секретность.
6. Особенности режима секретности.
7. Главные элементы режима секретности.
8. Гриф секретности. Принципы определения степени секретности.
9. Средства защиты информации.
10. Государственная и служебная тайна.
11. Рассекречивание информации.
12. Инструкция о порядке допуска сотрудников, федеральных государственных гражданских служащих и работников ОВД, военнослужащих и гражданского персонала внутренних войск МВД России к государственной тайне (утв. Приказом МВД России от 20.08.2010г. №600).
13. Субъекты организации допуска.
14. Формы допуска к государственной тайне. Первая форма. Вторая форма. Третья форма.
15. Ограничения прав граждан, связанные с допуском к государственной тайне.
16. Лицензирование работ, связанных с государственной тайной.
17. Обстоятельства, препятствующие допуску граждан к секретным работам.
18. Порядок переоформления допусков.
19. Причины и порядок прекращения допуска.

### **Тема 5.6 Секретное делопроизводство**

1. Понятие секретного делопроизводства.
2. Подразделения ведения секретного делопроизводства.
3. Правовая регламентация ведения секретного делопроизводства.
4. Условные наименования (шифры).
5. Условные обозначения (коды).
6. Учет секретных документов.
7. Хранение секретных документов.
8. Порядок обращения с секретными документами.
9. Порядок разработки секретных документов. Порядок оформления последнего листа.
10. Уничтожение секретных документов.

### **Тема 5.7 Виды ответственности за нарушение режима секретности**

1. Уголовная ответственность за нарушение режима секретности. Уголовно-правовая характеристика составов преступлений, предусмотренных ст. ст. 275, 276, 283, 283.1, 284 УК РФ.
2. Административно-правовая ответственность за правонарушения, предусмотренных ст. ст. 13.12 и 13.13 КоАП РФ.
3. Средства защиты информации. система сертификации средств защиты информации.

4. Гражданско-правовая ответственность за нарушение режима секретности.
5. Дисциплинарная ответственность сотрудников ОВД за нарушение режима секретности.

### **Тема 5.8 Особенности производства по уголовным делам, связанным с государственной тайной**

1. Защита государственной тайны при осуществлении уголовно-процессуальной деятельности.
2. Специальный порядок допуска к сведениям, составляющим государственную тайну, при осуществлении производства по уголовному делу.
3. Специальный порядок допуска к материалам уголовного дела, содержащего государственную тайну.
4. Выемка документов, содержащих сведения, составляющие государственную тайну.
5. Особенности допроса лиц, обладающих сведениями, составляющими государственную тайну.
6. Допуск защитников (адвокатов) в процесс, связанный с государственной тайной.
7. Присвоение грифа секретности обвинительному заключению.

### **3. Критерии оценки:**

Оценка **«отлично»**: - глубокое и прочное усвоение материала темы или раздела;

- полные, последовательные, грамотные, логически излагаемые аргументированные ответы;

- демонстрация обучающимся знаний в объеме пройденной программы и дополнительно рекомендованной литературы;

- воспроизведение учебного материала с требуемой степенью точности.

Оценка **«хорошо»**: - наличие несущественных ошибок, не достаточно аргументированные ответы на вопросы;

- демонстрация обучающимся знаний в объеме пройденной программы;

- четкое изложение учебного материала.

Оценка **«удовлетворительно»**: - наличие несущественных ошибок в ответе, отсутствие аргументации, но достаточно грамотное и логичное изложение;

- демонстрация обучающимся недостаточно полных знаний по пройденной программе, отсутствие аргументации;

- не структурированное, не грамотное и не логичное изложение учебного материала при ответе.

Оценка **«неудовлетворительно»**: - незнание материала темы или раздела;

- серьезные ошибки при ответе.

## **4.3 Кейс-задача (ситуационные задачи, юридические «казусы»)**

### **1. Перечень заданий**

**1.** Жительница г. Москвы Наталья Кузнецова, находясь в туристической поездке в одной из европейских стран, познакомилась с гражданином Дании Дангмаром и вступила с ним в интимные отношения. Позднее Дангмар сообщил Наталье, что является представителем иностранной разведки, и попросил оказать ему помощь в Москве. В Москве Кузнецова предоставила свою квартиру для встречи Дангмара с интересующими его людьми, встречала и провожала Дангмара во время его частых поездок по России. Дангмар предложил Кузнецовой вступить в брак, на что она ответила согласием. Для деловых встреч Дангмара Наталья Кузнецова брала машину своего брата Игоря Кузнецова, представляя своего жениха и не сообщая о его подлинной работе. Через несколько месяцев Дангмар попал в поле зрения российских спецслужб и был задержан по подозрению в шпионаже.

*Содержатся ли признаки какого-либо преступления в действиях Натальи и Игоря Кузнецовых? Каковы формы государственной измены? В чем отличие государственной измены от шпионажа?*

Вариант. Наталья Кузнецова и Дангмар вступили в брак, и Кузнецова, сохранив российское гражданство, приобрела гражданство Дании.

*Изменится ли правовая оценка действий Натальи Кузнецовой? В чем может заключаться пособничество в шпионаже?*

**2.** В г. Санкт-Петербурге была зарегистрирована иностранная фирма «Дельта», занимающаяся поставками финской одежды и обуви. Однако отдел рекламы, возглавляемый гражданином иностранного государства Смитом, занимался и другой деятельностью. По заданию Смита, который являлся представителем иностранной разведки, сотрудники отдела ежедневно просматривали все периодические издания газет и журналов и собирали сведения, касающиеся военно-морского флота РФ. С данным отделом сотрудничала переводчица, гражданка РФ Воронцова, которая помогала переводить отдельные статьи.

*Содержатся ли в действиях Смита, сотрудников отдела рекламы фирмы «Дельта», Воронцовой признаки какого-либо состава преступления? Что может быть предметом шпионажа? Раскройте объективную сторону шпионажа.*

**3.** Работник иностранного посольства в г. Москве, технический секретарь Джонсон, во время поездок по России фотографировал объекты стратегического назначения, собирал сведения о стихийных бедствиях, экологических правонарушениях, невыплате заработной платы, пенсий и пособий в отдельных регионах РФ и передавал полученные данные советнику посольства Робертсону.

*Содержатся ли в действиях Джонсона и Робертсона признаки какого-либо состава преступления?*

*Что следует понимать под сведениями, относящимися к государственной тайне? Ознакомьтесь с законодательством РФ о государственной тайне. Какие сведения не подлежат отнесению к государственной тайне и засекречиванию? Какие степени секретности существуют в отношении сведений, отнесенных к государственной тайне?*

**4.** Инженер одного из оборонных заводов Григорьев работал с документами, содержащими сведения, относящиеся к государственной тайне (сведения особой важности). Однажды он рассказал о данных документах жене, чтобы подчеркнуть важность своей работы, так как жена упрекала его в том, что он поздно задерживается на работе и мало времени уделяет семье. Через несколько дней, находясь в гостях у своей подруги Павловой, жена Григорьева похвалилась важной работой мужа, сообщив, что он якобы работает над новым видом оружия. Павлова рассказала об этом своему приятелю Бену Треверсу, сотруднику иностранной разведки. В результате этого деятельностью данного оборонного завода стала усиленно интересоваться спецслужба иностранного государства.

*Содержатся ли в действиях указанных лиц признаки какого-либо состава преступления? В чем заключается объективная сторона разглашения сведений, составляющих государственную тайну? Когда данное преступление следует считать оконченным? Что понимается под тяжкими последствиями разглашения сведений, составляющих государственную тайну? Влияет ли на характер последствий то, к какой степени секретности относятся сведения, составляющие государственную тайну: особой важности, совершенно секретные и секретные?*

**5.** Сотрудница библиотеки одного из институтов, занимающихся проблемами атомной энергии, Рагозина работала в отделе литературы, содержащей сведения особой важности. По окончании рабочего дня она не убрала в охраняемое помещение некоторые

документы, а оставила их на столе выдачи в читальном зале. Уборщица Попова обнаружила эти документы и сняла с них ксерокопию. Затем она позвонила в одно из иностранных посольств и предложила полученные материалы, требуя за них 3 тыс. долларов США. При попытке передачи указанных материалов Попова была задержана сотрудниками российских служб.

*Содержатся ли признаки какого-либо преступления в содеянном Рагозиной и Поповой? В какой момент следует считать оконченным преступлением утрату документов, содержащих государственную тайну? В чем заключается субъективная сторона этого преступления? Когда считается оконченным преступлением государственная измена? При каких условиях Попова могла бы быть освобождена от уголовной ответственности?*

**6.** Работник архивного фонда Российской Федерации Симонов в публикациях в средствах массовой информации использовал известные ему по службе сведения, касающиеся деятельности администрации одного из руководителей Советского Союза. Сведения относились к государственной тайне, однако Симонов сослался в публикации на то, что прошло много лет со времени событий, описываемых им в публикации, и народ должен знать такие факты истории.

*Дайте правовую оценку действиям Симонова. По истечении какого времени разрешается использование документов Архивного фонда Российской Федерации, содержащих государственную или иную охраняемую законом тайну?*

**2. Инструкция и/или методические рекомендации по выполнению.** Рекомендуемый порядок решения кейсов. Обучающиеся анализируют информацию и решают поставленные задачи. Решение задачи включает в себя:

- изучение нормативно-правовых актов, материалов судебной практики, на основе которых возможно разрешение ситуации;
- подготовку письменного решения задачи, особое внимание следует уделять обоснованию, аргументации решения, которые должны быть подкреплены ссылками на соответствующие нормативные правовые акты и другие источники, к решению прилагается перечень материалов, послуживших основой для решения ситуации;
- подготовку текста необходимых документов (исковых заявлений, решения суда и др.), виды документов уточняются преподавателем в ходе первичного инструктажа учебной группы;
- подготовка презентации своего решения.

Ответы на поставленные вопросы обсуждаются группой. В конце занятия преподаватель дает оценку каждой решенной задаче, отмечая подготовленность обучающихся к занятию, активность, творческий подход и компетентность, а также конструктивность предлагаемых решений, обращает внимание на достижение поставленных перед группой целей и задач.

### **3. Критерии оценки.**

1. Соответствие решения сформулированным в кейсе вопросам (адекватность проблеме) - 1 балл
2. Оригинальность подхода (новаторство, креативность) – 1 балл
3. Применимость решения на практике – 1 балл
4. Глубина проработки проблемы (обоснованность решения, наличие альтернативных вариантов, прогнозирование возможных проблем, комплексность решения) – 1 балл
5. Возможность долгосрочного применения – 1 балл

## 4.4 Разноуровневые задачи (задания)

### 1. Задачи репродуктивного уровня

1. В словаре курса записать определения терминов: «информация», «документ», «документирование», «делопроизводство», «документационное обеспечение управления».
2. Письменно ответить на вопрос: «Для каких целей созданы унифицированные системы документации?»
3. Письменно ответить на вопрос: «Что должен знать сотрудник ОВД при работе с документами?».
4. Привести различные значения термина «документ».
5. Письменно ответить на вопрос: «В чем разница юридической силы «копии» и «дубликата» документа.
6. Назвать функции документов, имеющие временных характер.
7. Назвать функции документов, имеющие постоянный характер.
8. Ответить на вопрос: «Какие требования предъявляется к форматированию текста документов?»
9. На основе анализа законодательства РФ ответьте на вопрос: «В каких случаях допускается изготовление рукописных документов?»
10. Определить роль организационных документов в деятельности ОВД.
11. Определить роль распорядительных документов в деятельности ОВД.
12. Составить глоссарий по теме «Государственная тайна». Дать определения терминам: государственная тайны; носители сведений, составляющих государственную тайну; система защиты государственной тайны; допуск к государственной тайне; гриф секретности; режим государственной тайны; секретность; рассекречивание.
13. Составить перечень сведений, не подлежащих отнесению к государственной тайне.

### 2. Задачи реконструктивного уровня

1. Заполнить таблицу «Характеристика информации»

Характеристика информации	Содержание

2. Составить и заполнить сравнительную таблицу «Виды делопроизводства»

Сравнительный признак	Общее делопроизводство	Специальное делопроизводство	Секретное делопроизводство

3. Заполнить таблицу «Функции документов»

Функция	Содержание функций
Информационная	
Социальная	
Политическая	
Коммуникативная	
Управленческая	
Учетная	

Культурная	
------------	--

4. Заполнить таблицу «Виды функций документов»

Информационные функции	Функции, обеспечивающие управленческих процесс	Функции, носящие культурно-исторический характер

5. Заполнить таблицу «Виды реквизитов документов»

Постоянные реквизиты	Переменные реквизиты

6. Заполнить таблицу «Виды реквизитов документов»

Обязательные реквизиты	Дополнительные реквизиты

7. Составить и заполнить таблицу «Требования к оформлению реквизитов» (на примере МВД России)

п/п реквизита	Название реквизита	Требование к оформлению	Вид документа
01	Государственный герб РФ	- одноцветный - подпись министра (заместителя) - размер 17x14мм	бланк МВД России
02			
...			

8. Составить и заполнить сравнительную таблицу:

Сравнительный признак	Справочно-информационная документация	Организационно-распорядительная документация

9. Составить и заполнить сравнительную таблицу «Стадии документооборота в ОВД».

10. Составить и заполнить таблицу «Контроль за исполнением делопроизводства в ОВД»:

Орган (ДЛ) контроль	Объект контроля

11. Заполнить таблицу «Сроки выполнения поручений»:

Пометка на поручении	Срок выполнения



12. Заполнить таблицу «Государственная тайна»:

Сведения в военной области	
Сведения в области экономики, науки, техники	
Сведения в области внешней политики и экономике	
Сведения в области разведывательной, контрразведывательной и оперативно-розыскной деятельности, противодействия терроризму	

13. Заполнить таблицу «Виды ответственности сотрудников ОВД за нарушение в сфере защиты государственной тайны»:

Вид ответственности	НПА	Содержание нарушения	Санкция
уголовная			

### 3. Задачи творческого уровня

1. Составить классификацию источников норм и правил документирования и работы с документами.
2. Составить классификацию специальных актов, касающихся делопроизводства в управленческих структурах.
3. Составить классификацию основных задач делопроизводства в ОВД.
4. Составить классификацию требований, предъявляемых к работе с документами в ОВД.
5. Составить классификацию документов ОВД по способам фиксации информации
6. Составить классификацию документов ОВД по видам деятельности.
7. Составить классификацию документов ОВД по назначению.
8. Составить классификацию документов ОВД по срокам исполнения и хранения.
9. Составить классификацию документов ОВД по степени подлинности.
10. Составить классификацию документов ОВД по гласности.
11. Составить классификацию документов ОВД по технике создания.
12. Составить классификацию требований, предъявляемых при составлении документов.
13. Составить классификацию организационно-распорядительных документов в системе в система МВД.
14. Используя образцы (бланки) составить следующие виды организационно-распорядительных документов (на примере ОВД):
  - а) приказ по основной деятельности;
  - б) приказ по личному составу;
  - в) служебное письмо.
15. Составить классификацию организационно-распорядительных документов в система МВД России.
16. Используя образцы (бланки) составить следующие виды организационно-распорядительных документов (на примере ОВД):
  - а) справка;
  - б) акт;
  - в) протокол.
17. Составить классификацию видов контроля за исполнением документов в ОВД.
18. Составить алгоритм промежуточного контроля за выполнением особо значимых документов (поручений).
19. Составить классификацию признаков государственной тайны.
20. Составить классификацию принципов отнесения сведений к государственной тайне.

21. Сравнить требования в нормативно-правовых актах, регламентирующие соблюдение режима секретности, выпущенные в СССР и РФ. Определить, упростились ли эти требования или усложнились.

#### **Критерии оценки.**

Оценка **«отлично»** - ответ на задачу логичен, студент проявляет глубокое знание профессиональных терминов, понятий, категорий, концепций и теорий. Развернуто аргументирует выдвигаемые выводы и решения, приводит убедительные аргументы, опираясь на уголовный закон. Делает содержательные выводы. Демонстрирует уверенные знания нормативных правовых актов и специальной литературы. Речь грамотна, используется профессиональная лексика.

Оценка **«хорошо»** - обоснование решения задачи предоставлено недостаточно полно. Выводы правильны. Выдвигаемые положения аргументированы, однако имеется непоследовательность анализа. Демонстрирует знание нормативных правовых актов и специальной литературы. Речь грамотна, используется преимущественно профессиональная лексика.

Оценка **«удовлетворительно»** - ответ недостаточно логически выстроен. Студент обнаруживает слабость в развернутом раскрытии профессиональных понятий. Выдвигаемые положения декларируются, но не аргументируются. Ответ носит преимущественно теоретический характер, непременно к конкретному делу. Знания специальной литературы не проявлены. Профессиональная лексика используется эпизодически.

Оценка **«неудовлетворительно»** - в ответе недостаточно раскрыты профессиональные понятия, категории. Студент проявляет стремление подменить научное обоснование раскрываемого вопроса рассуждениями обыденно-повседневного бытового характера. Ответ содержит ряд серьезных неточностей. Выводы поверхностны. Знания нормативных правовых актов не проявлены. Профессиональная лексика не используется.

## **4.5 Деловая игра**

### **1. Описание. Составление процессуальных документов**

#### **Методические указания по проведению занятия.**

Деловые игры относятся к таким методам обучения и позволяют получить неординарные, непредсказуемые результаты за счет активизации индивидуального и группового потенциала участников. Термин «деловые игры» используется для обозначения специально организованной имитации реальных или потенциально возможных ситуаций, а также действий людей в таких ситуациях. В отличие от традиционных методов обучения, применение деловых игр способствует активизации индивидуальных и групповых исследований, «мозговых штурмов», которые организуют «добывание знаний» обучающимися, «приводят» участников игры к самостоятельным обобщениям, выводам и способствуют выработке устойчивых практических навыков самостоятельной научной, управленческой и консалтинговой деятельности.

Деловая игра как форма обучения и активизации учебного процесса позволяет успешно решать следующие задачи:

- приобретение опыта делового общения;
- овладение социальными нормами формальной коммуникации;
- формирование положительной установки на внедрение инноваций;
- корректировка индивидуального стиля;

- развитие навыков коллективного принятия решений в условиях конструктивного взаимодействия и сотрудничества; - поиск оптимальных решений конкретной проблемы или задачи, которые возникают в практической деятельности.

### **Этапы проведения деловой игры.**

1. Введение в игру: на этом этапе участников знакомят со смыслом, целями и задачами проводимой игры, общим регламентом.

2. Разделение слушателей на группы.

3. Погружение в игру: студенты получают «игровое задание»

4. Изучение и системный анализ ситуации или проблемы: осуществляется в каждой группе (проблематизация). Участники игры анализируют предлагаемую ситуацию, осуществляют диагностику и ранжирование проблем, договариваются о терминологии, формулируют проблемы и т.д. Кроме того, они получают не только информацию, материалы для анализа, но и установки по поведению и правилам игры, следовательно, происходит процесс ознакомления с правилами и вхождение в ролевое поведение.

5. Игровой процесс: осуществляется поиск или выработка вариантов решений, прогнозирование возможных потенциальных проблем, рисков и других последствий рассматриваемых решений и конкретных действий.

6. Общая дискуссия.

7. Подведение итогов игры.

### **2. Методические материалы к занятию.**

1. Концепция игры: изучить процедуру формирования документов в коллективе

2. Роли: Каждый студент получают задание продумать и подготовить процессуальный документ. Затем, документ совместно с иными студентами и преподавателем анализируется, выясняется наличие ошибок, даются рекомендации.

3. Ожидаемый результат: формирование навыков составления процессуальных документов

### **3. Критерии оценки:**

- оценка «отлично» выставляется студенту за правильное решение задачи и сделанные выводы;

- оценка «хорошо» - за правильное решение задачи без аргументированных выводов;

- оценка «удовлетворительно» - за решение задачи с одной ошибкой и без выводов;

- оценка «неудовлетворительно» - за неправильное решение задачи.

## **4.6 Дискуссия, диспут, дебаты**

### **1. Описание.**

**Дискуссия** – обсуждение спорного вопроса, при котором каждая сторона отстаивает определенную позицию, оппонирует мнение другой стороны и претендует на признание своей позиции. Использование дискуссий в учебном процессе нацелено не столько на разрешение конкретной проблемы, сколько на ее всестороннее рассмотрение, творческое осмысление, повышение интенсивности обучения.

Учебная дискуссия диалогична - и как форма организации обучения, и как способ работы с содержанием учебного материала.

Дискуссия является одной из важнейших форм образовательной деятельности, стимулирующих инициативность обучающихся, развитие рефлексивного мышления.

Применение дискуссии рекомендуется в том случае, когда обучающиеся обладают значительной степенью зрелости и самостоятельности в приобретении знаний и формулировании проблем, в подборе и четком представлении собственных аргументов, в предметной подготовке к теме дискуссии.

Взаимодействие в учебной дискуссии строится не просто на поочередных

высказываниях, вопросах и ответах, но на содержательно направленной самоорганизации участников – т.е. обращении их друг к другу для углубленного и разностороннего обсуждения идей, точек зрения, проблемы.

Сущностной чертой учебной дискуссии является диалогическая позиция педагога, которая реализуется в предпринимаемых им специальных организационных усилиях, задает тон обсуждению, соблюдению его правил всеми участниками.

На первых порах использования учебной дискуссии усилия педагога сосредоточены на формировании дискуссионных процедур (выявление различных точек зрения, способов аргументации, их соотнесение, составление многопланового видения явления).

В дальнейшем педагог выходит за пределы непосредственно данной ситуации.

Формы дискуссий: круглый стол, заседание экспертной группы, форум, симпозиум, дебаты и т.п.

**Круглый стол** – модель обсуждения некоторого вопроса, с целью обобщения идей и мнений участников обсуждения. Для круглого стола характерно: отсутствие четко определенных позиций; наличие лишь участников обсуждения; равенство позиций всех участников.

**Дебаты** – прения, обсуждение вопроса, сходно с обсуждением вопроса в парламенте в соответствии с определенным регламентом. Явно формализованное обсуждение на основе заранее фиксированных выступлений участников-представителей двух противостоящих, соперничающих команд, сопровождающееся опровержением противоположной позиции.

Регламент проведения дебат: сообщение эксперта - 7 мин.; выступление – до 3 мин.; вопрос - 1 мин.

## **2. Перечень тем для круглого стола (дискуссии, полемики, диспута, дебатов):**

1. Отнесение информации к тому или иному виду конфиденциальной информации.
2. Понятие и виды защищаемой информации. Виды «тайн».
3. Разграничение понятий «служебная тайна» и «профессиональная тайна».
4. Особенности квалификации и расследования преступлений, связанных с государственной тайной. Опыт зарубежных государств.

**3. Методические рекомендации по подготовке и проведению.** При организации дискуссии в учебном процессе обычно ставятся сразу несколько учебных целей, как чисто познавательных, так и коммуникативных. При этом цели дискуссии, конечно, тесно связаны с ее темой. Если тема обширна, содержит большой объем информации, в результате дискуссии могут быть достигнуты только такие цели, как сбор и упорядочение информации, поиск альтернатив, их теоретическая интерпретация и методологическое обоснование. Если тема дискуссии узкая, то дискуссия может закончиться принятием решения.

Во время дискуссии студенты могут либо дополнять друг друга, либо противостоять один другому. В первом случае проявляются черты диалога, а во втором дискуссия приобретает характер спора. Как правило, в дискуссии присутствуют оба эти элемента, поэтому неправильно сводить понятие дискуссии только к спору. И взаимоисключающий спор, и взаимодополняющий, взаиморазвивающий диалог играют большую роль, так как первостепенное значение имеет факт сопоставления различных мнений по одному вопросу. Эффективность проведения дискуссии зависит от таких факторов, как:

- подготовка (информированность и компетентность) студентов по предложенной проблеме;
- семантическое однообразие (все термины, дефиниции, понятия и т.д. должны быть одинаково поняты всеми студентами);
- корректность поведения участников;

- умение преподавателя проводить дискуссию.

Правильно организованная дискуссия проходит три стадии развития: ориентация, оценка и консолидация.

На первой стадии вырабатывается определенная установка на решение поставленной проблемы. При этом перед преподавателем (организатором дискуссии) ставятся следующие задачи:

1. Сформулировать проблему и цели дискуссии. Для этого надо объяснить, что обсуждается, что должно дать обсуждение.

2. Создать необходимую мотивацию, т.е. изложить проблему, показать ее значимость, выявить в ней нерешенные и противоречивые вопросы, определить ожидаемый результат (решение).

3. Установить регламент дискуссии, а точнее, регламент выступлений, так как общий регламент определяется продолжительностью практического занятия.

4. Сформулировать правила ведения дискуссии, основное из которых — выступить должен каждый. Кроме того, необходимо: внимательно выслушивать выступающего, не перебивать, аргументированно подтверждать свою позицию, не повторяться, не допускать личной конфронтации, сохранять беспристрастность, не оценивать выступающих, не выслушав до конца и не поняв позицию.

5. Создать доброжелательную атмосферу, а также положительный эмоциональный фон. Добиться однозначного семантического понимания терминов, понятий и т.п. Для этого с помощью вопросов и ответов следует уточнить понятийный аппарат, рабочие определения изучаемой темы. Систематическое уточнение понятийного аппарата формирует у студентов установку, привычку оперировать только хорошо понятными терминами, не употреблять малопонятные слова, систематически пользоваться справочной литературой.

Вторая стадия — стадия оценки — обычно предполагает ситуацию сопоставления, конфронтации и даже конфликта идей, который в случае неумелого руководства дискуссией может перерасти в конфликт личностей. На этой стадии перед преподавателем ставятся следующие задачи:

1. Начать обмен мнениями, что предполагает предоставление слова конкретным участникам.

2. Собрать максимум мнений, идей, предложений. Для этого необходимо активизировать каждого студента. Выступая со своим мнением, студент может сразу внести свои предложения, а может сначала просто выступить, а позже сформулировать свои предложения.

3. Не уходить от темы, что требует некоторой твердости организатора, а иногда даже авторитарности. Следует тактично останавливать отклоняющихся, направляя их в заданное «русло».

4. Поддерживать высокий уровень активности всех участников. Не допускать чрезмерной активности одних за счет других, соблюдать регламент, останавливать затянувшиеся монологи, подключать к разговору всех присутствующих студентов.

5. Оперативно проводить анализ высказанных идей, мнений, позиций, предложений перед тем, как переходить к следующему витку дискуссии. Такой анализ, предварительные выводы или резюме целесообразно делать через определенные интервалы (каждые 10—15 минут), подводя при этом промежуточные итоги. Подведение промежуточных итогов очень полезно поручать студентам, предлагая им временную роль ведущего.

6. В конце дискуссии предоставить право студентам самим оценить свою работу (рефлексия).

Третья стадия — стадия консолидации — предполагает выработку определенных единых или компромиссных мнений, позиций, решений. На этом этапе осуществляется

контролирующая функция. Задачи, которые должен решить преподаватель, можно сформулировать следующим образом:

1. Проанализировать и оценить проведенную дискуссию, подвести итоги, результаты. Для этого надо сопоставить сформулированную в начале дискуссии цель с полученными результатами, сделать выводы, вынести решения, оценить результаты, выявить их положительные и отрицательные стороны.

2. Помочь участникам дискуссии прийти к согласованному мнению, чего можно достичь путем внимательного выслушивания различных толкований, поиска общих тенденций для принятия решений.

3. Принять групповое решение совместно с участниками. При этом следует подчеркнуть важность разнообразных позиций и подходов.

4. В заключительном слове подвести группу к конструктивным выводам, имеющим познавательное и практическое значение.

5. Добиться чувства удовлетворения у большинства участников, т.е. поблагодарить всех студентов за активную работу, выделить тех, кто помог в решении проблемы.

Составной частью любой дискуссии является процедура вопросов и ответов. Умело поставленный вопрос (каков вопрос, таков и ответ) позволяет получить дополнительную информацию, уточнить позиции выступающего и тем самым определить дальнейшую тактику проведения дискуссии.

С функциональной точки зрения, все вопросы можно разделить на две группы:

- Уточняющие (закрытые) вопросы, направленные на выяснение истинности или ложности высказываний, грамматическим признаком которых обычно служит наличие в предложении частицы «ли», например: «Верно ли что?», «Правильно ли я понял, что?». Ответить на такой вопрос можно только «да» или «нет».

- Восполняющие (открытые) вопросы, направленные на выяснение новых свойств или качеств интересующих нас явлений, объектов. Их грамматический признак — наличие вопросительных слов: что, где, когда, как, почему и т.д.

С грамматической точки зрения, вопросы бывают простые и сложные, т.е. состоящие из нескольких простых. Простой вопрос содержит в себе упоминание только об одном объекте, предмете или явлении.

Если на вопросы смотреть с позиции правил проведения дискуссии, то среди них можно выделить корректные и некорректные как с содержательной точки зрения (некорректное использование информации), так и с коммуникативной точки зрения (например, вопросы, направленные на личность, а не на суть проблемы). Особое место занимают так называемые, провокационные или улавливающие вопросы. Такие вопросы задаются для того, чтобы сбить с толку оппонента, посеять недоверие к его высказываниям, переключить внимание на себя или нанести критический удар.

С педагогической точки зрения, вопросы могут быть контролирующими, активизирующими внимание, активизирующими память, развивающими мышление.

В дискуссии предпочтительнее использовать простые вопросы, так как они не несут в себе двусмысленности, на них легко дать ясный и точный ответ. Если студент задает сложные вопросы, целесообразно попросить его разделить свой вопрос на несколько простых. Ответы на вопросы могут быть: точными и неточными, верными и ошибочными, позитивными (желание или попытка ответить) и негативными (прямой или косвенный уход от ответа), прямыми и косвенными, односложными и многосложными, краткими и развернутыми, определенными (не допускающими различного толкования) и неопределенными (допускающими различное толкование).

Для того чтобы организовать дискуссию и обмен информацией в полном смысле этого слова, занятие необходимо тщательно подготовить. Для этого учитель преподаватель должен:

- заранее подготовить вопросы, которые можно было бы ставить на обсуждение по выводу дискуссии, чтобы не дать ей погаснуть;
- не допускать ухода за рамки обсуждаемой проблемы;
- не допускать превращения дискуссии в диалог двух наиболее активных учеников или преподавателя со студентом;
- обеспечить широкое вовлечение в разговор как можно большего количества студентов, а лучше — всех;
- не оставлять без внимания ни одного неверного суждения, но не давать сразу же правильный ответ; к этому следует подключать студентов, своевременно организуя их критическую оценку;
- не торопиться самому отвечать на вопросы, касающиеся материала дискуссии: такие вопросы следует переадресовывать аудитории;
- следить за тем, чтобы объектом критики являлось мнение, а не человек, выразивший его;
- сравнивать разные точки зрения, вовлекая студентов в коллективный анализ и обсуждение, помнить слова К.Д. Ушинского о том, что в основе познания всегда лежит сравнение.

#### **4. Критерии оценки.**

Оценка **«отлично»** выставляется студенту, если детерминирующая идея отражает глубокое понимание, содержание ответов, рассуждений соответствует теме; речь грамотна, используется профессиональная лексика; ответы на дополнительные вопросы позволяют судить о наличии уверенных знаний по теме.

Оценка **«хорошо»** выставляется студенту, если основная идея содержательна, речь грамотна, используется преимущественно профессиональная лексика; ответы на дополнительные вопросы позволяют судить о наличии знаний по теме.

Оценка **«удовлетворительно»** выставляется студенту, если идея ясна, но тема не раскрыта; профессиональная лексика используется эпизодически; ответы на дополнительные вопросы позволяют судить о поверхностных знаниях по теме.

Оценка **«неудовлетворительно»** выставляется студенту, если основная идея поверхностна или отсутствует; профессиональная лексика не используется; ответы на дополнительные вопросы не даны.

## 5. Оценочные средства для промежуточной аттестации

### 5.1. Экзамен

**1. Описание:** экзамен состоит из 3-х заданий (1-е и 2-е задание - вопросы теоретического характера, 3-е задание – выполнение практического задания. Форма проведения – устно. На подготовку теоретических вопросов отводится 20 минут; на выполнение практического задания – 10 минут. При выполнении практического задания обучающийся может воспользоваться конспектом лекций, нормативно-правовыми актами, специальной литературой по учебному предмету.

#### 2. Перечень теоретических вопросов:

1. Основные понятия и нормативная база делопроизводства
2. Виды делопроизводства в системе органов внутренних дел: общее, специальное, секретное, несекретное
3. Основные задачи делопроизводства в системе органов внутренних дел и их содержание
4. Требования при работе с документами в системе органов внутренних дел. Обязанности сотрудников органов внутренних дел при работе с документами
5. Классификация документов, используемых при работе в системе органов внутренних дел
6. Классификация документов в зависимости от степени секретности информации, содержащейся в документе
7. Официальные документы: подлинники, копии, черновики. Юридическая сила документа. Виды копий
8. Функции документов
9. Общие требования к подготовке и оформлению документов в системе органов внутренних дел в соответствии с Инструкцией по делопроизводству в органах внутренних дел, Реквизиты документов и их виды. Формуляр документа. Виды бланков документов
10. Реквизит 31 «Гриф ограничения доступа к документу» и правила его оформления
11. Понятие и виды организационно-распорядительных документов в системе органов внутренних дел
12. Понятие и виды приказов в системе делопроизводства О органов внутренних дел. Правила оформления приказов
13. Правила оформления служебных писем. Состав реквизитов служебного письма в системе делопроизводства органов внутренних дел
14. Понятие справочно-информационных документов и их виды
15. Правила оформления справок, актов и протоколов
16. Стадии документооборота в органах внутренних дел
17. Контроль за исполнением документов в органах внутренних дел
18. Понятие и виды информации. Понятие защищаемой информации: секретная и конфиденциальная информация. Признаки защищаемой информации
19. Классификации защищаемой информации: по принадлежности, по степени секретности, по содержанию
20. Законодательство Российской Федерации по основам защиты государственной тайны
21. Понятие и признаки государственной тайны
22. Сведения, составляющие государственную тайну
23. Принципы отнесения сведений к государственной тайне
24. Сведения, не подлежащие отнесению к государственной тайне
25. Понятие и основные положения режима секретности. Элементы режима секретности
26. Степени секретности. Принципы определения секретности
27. Органы защиты государственной тайны в России
28. Допуск должностных лиц и граждан Российской Федерации к государственной тайне



29. Формы допуска к государственной тайне
30. Оформление допуска к сведениям, составляющих государственную тайну
31. Отказ в допуске к сведениям, составляющим государственную тайну
32. Ограничение прав граждан и должностных лиц, допущенных к государственной тайне
33. Понятие и законодательное регулирование секретного делопроизводства
34. Порядок работы с секретными документами: учет, хранение, обращение, разработка, оформление и уничтожение секретных документов
35. Виды ответственности за посягательства на государственные секреты
36. Уголовная ответственность за посягательства на государственные секреты
37. Административная ответственность за нарушение правил по защите информации, содержащей государственную тайну
38. Особенности производства по делам о преступлениях, связанных с государственной тайной

### 3. Перечень практических заданий:

1. Жительница г. Москвы Наталья Кузнецова, находясь в туристической поездке в одной из европейских стран, познакомилась с гражданином Дании Дангмаром и вступила с ним в интимные отношения. Позднее Дангмар сообщил Наталье, что является представителем иностранной разведки, и попросил оказать ему помощь в Москве. В Москве Кузнецова предоставила свою квартиру для встречи Дангмара с интересующими его людьми, встречала и провожала Дангмара во время его частых поездок по России. Дангмар предложил Кузнецовой вступить в брак, на что она ответила согласием. Для деловых встреч Дангмара Наталья Кузнецова брала машину своего брата Игоря Кузнецова, представляя своего жениха и не сообщая о его подлинной работе. Через несколько месяцев Дангмар попал в поле зрения российских спецслужб и был задержан по подозрению в шпионаже.

*Содержатся ли признаки какого-либо преступления в действиях Натальи и Игоря Кузнецовых? Каковы формы государственной измены? В чем отличие государственной измены от шпионажа?*

Вариант. Наталья Кузнецова и Дангмар вступили в брак, и Кузнецова, сохранив российское гражданство, приобрела гражданство Дании.

*Изменится ли правовая оценка действий Натальи Кузнецовой? В чем может заключаться пособничество в шпионаже?*

2. В г. Санкт-Петербурге была зарегистрирована иностранная фирма «Дельта», занимающаяся поставками финской одежды и обуви. Однако отдел рекламы, возглавляемый гражданином иностранного государства Смитом, занимался и другой деятельностью. По заданию Смита, который являлся представителем иностранной разведки, сотрудники отдела ежедневно просматривали все периодические издания газет и журналов и собирали сведения, касающиеся военно-морского флота РФ. С данным отделом сотрудничала переводчица, гражданка РФ Воронцова, которая помогала переводить отдельные статьи.

*Содержатся ли в действиях Смита, сотрудников отдела рекламы фирмы «Дельта», Воронцовой признаки какого-либо состава преступления? Что может быть предметом шпионажа? Раскройте объективную сторону шпионажа.*

3. Работник иностранного посольства в г. Москве, технический секретарь Джонсон, во время поездок по России фотографировал объекты стратегического назначения, собирал сведения о стихийных бедствиях, экологических правонарушениях, невыплате заработной платы, пенсий и пособий в отдельных регионах РФ и передавал полученные данные советнику посольства Робертсону.

*Содержатся ли в действиях Джонсона и Робертсона признаки какого-либо состава преступления?*

*Что следует понимать под сведениями, относящимися к государственной тайне? Ознакомьтесь с законодательством РФ о государственной тайне. Какие сведения не подлежат отнесению к государственной тайне и засекречиванию? Какие степени секретности существуют в отношении сведений, отнесенных к государственной тайне?*

**4.** Инженер одного из оборонных заводов Григорьев работал с документами, содержащими сведения, относящиеся к государственной тайне (сведения особой важности). Однажды он рассказал о данных документах жене, чтобы подчеркнуть важность своей работы, так как жена упрекала его в том, что он поздно задерживается на работе и мало времени уделяет семье. Через несколько дней, находясь в гостях у своей подруги Павловой, жена Григорьева похвалилась важной работой мужа, сообщив, что он якобы работает над новым видом оружия. Павлова рассказала об этом своему приятелю Бену Треверсу, сотруднику иностранной разведки. В результате этого деятельностью данного оборонного завода стала усиленно интересоваться спецслужба иностранного государства.

*Содержатся ли в действиях указанных лиц признаки какого-либо состава преступления? В чем заключается объективная сторона разглашения сведений, составляющих государственную тайну? Когда данное преступление следует считать оконченным? Что понимается под тяжкими последствиями разглашения сведений, составляющих государственную тайну? Влияет ли на характер последствий то, к какой степени секретности относятся сведения, составляющие государственную тайну: особой важности, совершенно секретные и секретные?*

**5.** Сотрудница библиотеки одного из институтов, занимающихся проблемами атомной энергии, Рагозина работала в отделе литературы, содержащей сведения особой важности. По окончании рабочего дня она не убрала в охраняемое помещение некоторые документы, а оставила их на столе выдачи в читальном зале. Уборщица Попова обнаружила эти документы и сняла с них ксерокопию. Затем она позвонила в одно из иностранных посольств и предложила полученные материалы, требуя за них 3 тыс. долларов США. При попытке передачи указанных материалов Попова была задержана сотрудниками российских служб.

*Содержатся ли признаки какого-либо преступления в содеянном Рагозиной и Поповой? В какой момент следует считать оконченным преступлением утрату документов, содержащих государственную тайну? В чем заключается субъективная сторона этого преступления? Когда считается оконченным преступлением государственная измена? При каких условиях Попова могла бы быть освобождена от уголовной ответственности?*

**6.** Работник архивного фонда Российской Федерации Симонов в публикациях в средствах массовой информации использовал известные ему по службе сведения, касающиеся деятельности администрации одного из руководителей Советского Союза. Сведения относились к государственной тайне, однако Симонов сослался в публикации на то, что прошло много лет со времени событий, описываемых им в публикации, и народ должен знать такие факты истории.

*Дайте правовую оценку действиям Симонова. По истечении какого времени разрешается использование документов Архивного фонда Российской Федерации, содержащих государственную или иную охраняемую законом тайну?*

**7.** Используя образцы (бланки) составить следующие виды организационно-распорядительных документов (на примере ОВД): приказ по основной деятельности.

8. Используя образцы (бланки) составить следующие виды организационно-распорядительных документов (на примере ОВД): приказ по личному составу.
9. Используя образцы (бланки) составить следующие виды организационно-распорядительных документов (на примере ОВД): служебное письмо.
10. Используя образцы (бланки) составить следующие виды организационно-распорядительных документов (на примере ОВД): справка.
11. Используя образцы (бланки) составить следующие виды организационно-распорядительных документов (на примере ОВД): Акт.
12. Используя образцы (бланки) составить следующие виды организационно-распорядительных документов (на примере ОВД): протокол.
13. Составить классификацию видов контроля за исполнением документов в ОВД.
14. Составить алгоритм промежуточного контроля за выполнением особо значимых документов (поручений).
15. Составить классификацию признаков государственной тайны.
16. Составить классификацию принципов отнесения сведений к государственной тайне.
17. Составить классификацию документов ОВД по способам фиксации информации.
18. Составить классификацию документов ОВД по видам деятельности.
19. Составить классификацию документов ОВД по гласности.

#### **4. Перечень экзаменационных билетов.**

#### **5. Критерии оценки.**

**Оценка «отлично»** ставится студенту, ответ которого содержит:

Глубокое знание программного материала, а также основного содержания и новаций лекционного курса;

Знание концептуально-понятийного аппарата всего курса;

Знание монографической литературы по курсу, а также свидетельствует о способности:

- самостоятельно критически оценивать основные положения курса;

- увязывать теорию с практикой.

**Оценка «отлично» не ставится** в случаях систематических пропусков студентом семинарских и лекционных занятий по неуважительным причинам, отсутствия активного участия на семинарских занятиях, а также неправильных ответов на дополнительные вопросы преподавателя.

**Оценка «хорошо»** ставится студенту, ответ которого свидетельствует:

О полном знании материала по программе;

О знании рекомендованной литературы,

Правильное, но не всегда точное и аргументированное изложение материала.

**Оценка «хорошо»** не ставится в случаях пропусков студентом семинарских и лекционных занятий по неуважительным причинам.

**Оценка «удовлетворительно»** ставится студенту, ответ которого содержит:

Поверхностные знания важнейших разделов программы и содержания лекционного курса;

Затруднения с использованием научно-понятийного аппарата и терминологии курса;

Стремление логически четко построить ответ, а также свидетельствует о возможности последующего обучения.

**Оценка «неудовлетворительно»** ставится студенту, имеющему существенные пробелы в знании основного материала по программе, а также допустившему принципиальные ошибки при изложении материала.

**Оценка за решение «казуса»** включает в себя:

1. Соответствие решения сформулированным в кейсе вопросам (адекватность проблеме) - 1 балл
2. Оригинальность подхода (новаторство, креативность) – 1 балл
3. Применимость решения на практике – 1 балл
4. Глубина проработки проблемы (обоснованность решения, наличие альтернативных вариантов, прогнозирование возможных проблем, комплексность решения) – 1 балл
5. Возможность долгосрочного применения – 1 балл

**40.02.02 Правоохранительная деятельность**  
(код и наименование специальности)  
**МДК.01.05. Делопроизводство и режим секретности**  
(код и наименование дисциплины)

**ЭКЗАМЕНАЦИОННЫЙ БИЛЕТ № 1**

**Инструкция для обучающегося**

Место выполнения:

Максимальное время выполнения задания: 30 мин.

При работе вы можете воспользоваться: нормативно-правовыми актами, конспектами лекций, специальной литературой по учебному предмету

**Теоретические вопросы:**

1. Основные понятия и нормативная база делопроизводства
2. Законодательство Российской Федерации по основам защиты государственной тайны

**Практическое задание:**

Жительница г. Москвы Наталья Кузнецова, находясь в туристической поездке в одной из европейских стран, познакомилась с гражданином Дании Дангмаром и вступила с ним в интимные отношения. Позднее Дангмар сообщил Наталье, что является представителем иностранной разведки, и попросил оказать ему помощь в Москве. В Москве Кузнецова предоставила свою квартиру для встречи Дангмара с интересующими его людьми, встречала и провожала Дангмара во время его частых поездок по России. Дангмар предложил Кузнецовой вступить в брак, на что она ответила согласием. Для деловых встреч Дангмара Наталья Кузнецова брала машину своего брата Игоря Кузнецова, представляя своего жениха и не сообщая о его подлинной работе. Через несколько месяцев Дангмар попал в поле зрения российских спецслужб и был задержан по подозрению в шпионаже.

*Содержатся ли признаки какого-либо преступления в действиях Натальи и Игоря Кузнецовых? Каковы формы государственной измены? В чем отличие государственной измены от шпионажа?*

Вариант. Наталья Кузнецова и Дангмар вступили в брак, и Кузнецова, сохранив российское гражданство, приобрела гражданство Дании.

*Изменится ли правовая оценка действий Натальи Кузнецовой? В чем может заключаться пособничество в шпионаже?*

**40.02.02 Правоохранительная деятельность**  
(код и наименование специальности)  
**МДК.01.05. Делопроизводство и режим секретности**  
(код и наименование дисциплины)

**ЭКЗАМЕНАЦИОННЫЙ БИЛЕТ № 2**

**Инструкция для обучающегося**

Место выполнения:

Максимальное время выполнения задания: 30 мин.

При работе вы можете воспользоваться: нормативно-правовыми актами, конспектами лекций, специальной литературой по учебному предмету

**Теоретические вопросы:**

1. Виды делопроизводства в системе органов внутренних дел: общее, специальное, секретное, несекретное
2. Понятие и признаки государственной тайны

**Практическое задание:**

В г. Санкт-Петербурге была зарегистрирована иностранная фирма «Дельта», занимающаяся поставками финской одежды и обуви. Однако отдел рекламы, возглавляемый гражданином иностранного государства Смитом, занимался и другой деятельностью. По заданию Смита, который являлся представителем иностранной разведки, сотрудники отдела ежедневно просматривали все периодические издания газет и журналов и собирали сведения, касающиеся военно-морского флота РФ. С данным отделом сотрудничала переводчица, гражданка РФ Воронцова, которая помогала переводить отдельные статьи.

*Содержатся ли в действиях Смита, сотрудников отдела рекламы фирмы «Дельта», Воронцовой признаки какого-либо состава преступления? Что может быть предметом шпионажа? Раскройте объективную сторону шпионажа.*

**40.02.02 Правоохранительная деятельность**  
(код и наименование специальности)  
**МДК.01.05. Делопроизводство и режим секретности**  
(код и наименование дисциплины)

**ЭКЗАМЕНАЦИОННЫЙ БИЛЕТ № 3**

**Инструкция для обучающегося**

Место выполнения:

Максимальное время выполнения задания: 30 мин.

При работе вы можете воспользоваться: нормативно-правовыми актами, конспектами лекций, специальной литературой по учебному предмету

**Теоретические вопросы:**

1. Основные задачи делопроизводства в системе органов внутренних дел и их содержание
2. Сведения, составляющие государственную тайну

**Практическое задание:**

Работник иностранного посольства в г. Москве, технический секретарь Джонсон, во время поездок по России фотографировал объекты стратегического назначения, собирал сведения о стихийных бедствиях, экологических правонарушениях, невыплате заработной платы, пенсий и пособий в отдельных регионах РФ и передавал полученные данные советнику посольства Робертсону. *Содержатся ли в действиях Джонсона и Робертсона признаки какого-либо состава преступления?*

*Что следует понимать под сведениями, относящимися к государственной тайне? Ознакомьтесь с законодательством РФ о государственной тайне. Какие сведения не подлежат отнесению к государственной тайне и засекречиванию? Какие степени секретности существуют в отношении сведений, отнесенных к государственной тайне?*

**40.02.02 Правоохранительная деятельность**  
(код и наименование специальности)  
**МДК.01.05. Делопроизводство и режим секретности**  
(код и наименование дисциплины)

**ЭКЗАМЕНАЦИОННЫЙ БИЛЕТ № 4**

**Инструкция для обучающегося**

Место выполнения:

Максимальное время выполнения задания: 30 мин.

При работе вы можете воспользоваться: нормативно-правовыми актами, конспектами лекций, специальной литературой по учебному предмету

**Теоретические вопросы:**

1. Требования при работе с документами в системе органов внутренних дел. Обязанности сотрудников органов внутренних дел при работе с документами
2. Принципы отнесения сведений к государственной тайне

**Практическое задание:**

Инженер одного из оборонных заводов Григорьев работал с документами, содержащими сведения, относящиеся к государственной тайне (сведения особой важности). Однажды он рассказал о данных документах жене, чтобы подчеркнуть важность своей работы, так как жена упрекала его в том, что он поздно задерживается на работе и мало времени уделяет семье. Через несколько дней, находясь в гостях у своей подруги Павловой, жена Григорьева похвалилась важной работой мужа, сообщив, что он якобы работает над новым видом оружия. Павлова рассказала об этом своему приятелю Бену Треверсу, сотруднику иностранной разведки. В результате этого деятельностью данного оборонного завода стала усиленно интересоваться спецслужба иностранного государства.

*Содержатся ли в действиях указанных лиц признаки какого-либо состава преступления? В чем заключается объективная сторона разглашения сведений, составляющих государственную тайну? Когда данное преступление следует считать оконченным? Что понимается под тяжкими последствиями разглашения сведений, составляющих государственную тайну? Влияет ли на характер последствий то, к какой степени секретности относятся сведения, составляющие государственную тайну: особой важности, совершенно секретные и секретные?*

**40.02.02 Правоохранительная деятельность**  
(код и наименование специальности)  
**МДК.01.05. Делопроизводство и режим секретности**  
(код и наименование дисциплины)

**ЭКЗАМЕНАЦИОННЫЙ БИЛЕТ № 5**

**Инструкция для обучающегося**

Место выполнения:

Максимальное время выполнения задания: 30 мин.

При работе вы можете воспользоваться: нормативно-правовыми актами, конспектами лекций, специальной литературой по учебному предмету

**Теоретические вопросы:**

1. Классификация документов, используемых при работе в системе органов внутренних дел
2. Сведения, не подлежащие отнесению к государственной тайне

**Практическое задание:**

Сотрудница библиотеки одного из институтов, занимающихся проблемами атомной энергии, Рагозина работала в отделе литературы, содержащей сведения особой важности. По окончании рабочего дня она не убрала в охраняемое помещение некоторые документы, а оставила их на столе выдачи в читальном зале. Уборщица Попова обнаружила эти документы и сняла с них ксерокопию. Затем она позвонила в одно из иностранных посольств и предложила полученные материалы, требуя за них 3 тыс. долларов США. При попытке передачи указанных материалов Попова была задержана сотрудниками российских служб.

*Содержатся ли признаки какого-либо преступления в содеянном Рагозиной и Поповой? В какой момент следует считать оконченным преступлением утрату документов, содержащих государственную тайну? В чем заключается субъективная сторона этого преступления? Когда считается оконченным преступлением государственная измена? При каких условиях Попова могла бы быть освобождена от уголовной ответственности?*



**40.02.02 Правоохранительная деятельность**  
(код и наименование специальности)  
**МДК.01.05. Делопроизводство и режим секретности**  
(код и наименование дисциплины)

**ЭКЗАМЕНАЦИОННЫЙ БИЛЕТ № 6**

**Инструкция для обучающегося**

Место выполнения:

Максимальное время выполнения задания: 30 мин.

При работе вы можете воспользоваться: нормативно-правовыми актами, конспектами лекций, специальной литературой по учебному предмету

**Теоретические вопросы:**

1. Классификация документов в зависимости от степени секретности информации, содержащейся в документе
2. Понятие и основные положения режима секретности. Элементы режима секретности

**Практическое задание:**

Работник архивного фонда Российской Федерации Симонов в публикациях в средствах массовой информации использовал известные ему по службе сведения, касающиеся деятельности администрации одного из руководителей Советского Союза. Сведения относились к государственной тайне, однако Симонов сослался в публикации на то, что прошло много лет со времени событий, описываемых им в публикации, и народ должен знать такие факты истории.

*Дайте правовую оценку действиям Симонова. По истечении какого времени разрешается использование документов Архивного фонда Российской Федерации, содержащих государственную или иную охраняемую законом тайну?*

**40.02.02 Правоохранительная деятельность**  
(код и наименование специальности)  
**МДК.01.05. Делопроизводство и режим секретности**  
(код и наименование дисциплины)

**ЭКЗАМЕНАЦИОННЫЙ БИЛЕТ № 7**

**Инструкция для обучающегося**

Место выполнения:

Максимальное время выполнения задания: 30 мин.

При работе вы можете воспользоваться: нормативно-правовыми актами, конспектами лекций, специальной литературой по учебному предмету

**Теоретические вопросы:**

1. Официальные документы: подлинники, копии, черновики. Юридическая сила документа. Виды копий
2. Степени секретности. Принципы определения секретности

**Практическое задание:**

Используя образцы (бланки) составить следующие виды организационно-распорядительных документов (на примере ОВД):  
приказ по основной деятельности.

**40.02.02 Правоохранительная деятельность**  
(код и наименование специальности)  
**МДК.01.05. Делопроизводство и режим секретности**  
(код и наименование дисциплины)

**ЭКЗАМЕНАЦИОННЫЙ БИЛЕТ № 8**

**Инструкция для обучающегося**

Место выполнения:

Максимальное время выполнения задания: 30 мин.

При работе вы можете воспользоваться: нормативно-правовыми актами, конспектами лекций, специальной литературой по учебному предмету

**Теоретические вопросы:**

1. Функции документов
2. Органы защиты государственной тайны в России

**Практическое задание:**

Используя образцы (бланки) составить следующие виды организационно-распорядительных документов (на примере ОВД):  
приказ по личному составу.

**40.02.02 Правоохранительная деятельность**  
(код и наименование специальности)  
**МДК.01.05. Делопроизводство и режим секретности**  
(код и наименование дисциплины)

**ЭКЗАМЕНАЦИОННЫЙ БИЛЕТ № 9**

**Инструкция для обучающегося**

Место выполнения:

Максимальное время выполнения задания: 30 мин.

При работе вы можете воспользоваться: нормативно-правовыми актами, конспектами лекций, специальной литературой по учебному предмету

**Теоретические вопросы:**

1. Общие требования к подготовке и оформлению документов в системе органов внутренних дел в соответствии с Инструкцией по делопроизводству в органах внутренних дел, Реквизиты документов и их виды. Формуляр документа. Виды бланков документов
2. Допуск должностных лиц и граждан Российской Федерации к государственной тайне

**Практическое задание:**

Используя образцы (бланки) составить следующие виды организационно-распорядительных документов (на примере ОВД):  
служебное письмо.

**40.02.02 Правоохранительная деятельность**  
(код и наименование специальности)  
**МДК.01.05. Делопроизводство и режим секретности**  
(код и наименование дисциплины)

**ЭКЗАМЕНАЦИОННЫЙ БИЛЕТ № 10**

**Инструкция для обучающегося**

Место выполнения:

Максимальное время выполнения задания: 30 мин.

При работе вы можете воспользоваться: нормативно-правовыми актами, конспектами лекций, специальной литературой по учебному предмету

**Теоретические вопросы:**

1. Реквизит 31 «Гриф ограничения доступа к документу» и правила его оформления
2. Формы допуска к государственной тайне

**Практическое задание:**

Используя образцы (бланки) составить следующие виды организационно-распорядительных документов (на примере ОВД):  
справка.

**40.02.02 Правоохранительная деятельность**  
(код и наименование специальности)  
**МДК.01.05. Делопроизводство и режим секретности**  
(код и наименование дисциплины)

**ЭКЗАМЕНАЦИОННЫЙ БИЛЕТ № 11**

**Инструкция для обучающегося**

Место выполнения:

Максимальное время выполнения задания: 30 мин.

При работе вы можете воспользоваться: нормативно-правовыми актами, конспектами лекций, специальной литературой по учебному предмету

**Теоретические вопросы:**

1. Понятие и виды организационно-распорядительных документов в системе органов внутренних дел
2. Оформление допуска к сведениям, составляющих государственную тайну

**Практическое задание:**

Используя образцы (бланки) составить следующие виды организационно-распорядительных документов (на примере ОВД):  
Акт.

**40.02.02 Правоохранительная деятельность**  
(код и наименование специальности)  
**МДК.01.05. Делопроизводство и режим секретности**  
(код и наименование дисциплины)

**ЭКЗАМЕНАЦИОННЫЙ БИЛЕТ № 12**

**Инструкция для обучающегося**

Место выполнения:

Максимальное время выполнения задания: 30 мин.

При работе вы можете воспользоваться: нормативно-правовыми актами, конспектами лекций, специальной литературой по учебному предмету

**Теоретические вопросы:**

1. Понятие и виды приказов в системе делопроизводства О органов внутренних дел. Правила оформления приказов
2. Отказ в допуске к сведениям, составляющим государственную тайну

**Практическое задание:**

Используя образцы (бланки) составить следующие виды организационно-распорядительных документов (на примере ОВД):  
протокол.

**40.02.02 Правоохранительная деятельность**  
(код и наименование специальности)  
**МДК.01.05. Делопроизводство и режим секретности**  
(код и наименование дисциплины)

**ЭКЗАМЕНАЦИОННЫЙ БИЛЕТ № 13**

**Инструкция для обучающегося**

Место выполнения:

Максимальное время выполнения задания: 30 мин.

При работе вы можете воспользоваться: нормативно-правовыми актами, конспектами лекций, специальной литературой по учебному предмету

**Теоретические вопросы:**

1. Правила оформления служебных писем. Состав реквизитов служебного письма в системе делопроизводства органов внутренних дел
2. Ограничение прав граждан и должностных лиц, допущенных к государственной тайне

**Практическое задание:**

Составить классификацию видов контроля за исполнением документов в ОВД.

**40.02.02 Правоохранительная деятельность**  
(код и наименование специальности)  
**МДК.01.05. Делопроизводство и режим секретности**  
(код и наименование дисциплины)

**ЭКЗАМЕНАЦИОННЫЙ БИЛЕТ № 14**

**Инструкция для обучающегося**

Место выполнения:

Максимальное время выполнения задания: 30 мин.

При работе вы можете воспользоваться: нормативно-правовыми актами, конспектами лекций, специальной литературой по учебному предмету

**Теоретические вопросы:**

1. Понятие справочно-информационных документов и их виды
2. Понятие и законодательное регулирование секретного делопроизводства

**Практическое задание:**

Составить алгоритм промежуточного контроля за выполнением особо значимых документов (поручений).

**40.02.02 Правоохранительная деятельность**  
(код и наименование специальности)  
**МДК.01.05. Делопроизводство и режим секретности**  
(код и наименование дисциплины)

**ЭКЗАМЕНАЦИОННЫЙ БИЛЕТ № 15**

**Инструкция для обучающегося**

Место выполнения:

Максимальное время выполнения задания: 30 мин.

При работе вы можете воспользоваться: нормативно-правовыми актами, конспектами лекций, специальной литературой по учебному предмету

**Теоретические вопросы:**

1. Правила оформления справок, актов и протоколов
2. Порядок работы с секретными документами: учет, хранение, обращение, разработка, оформление и уничтожение секретных документов

**Практическое задание:**

Составить классификацию признаков государственной тайны.

**40.02.02 Правоохранительная деятельность**  
(код и наименование специальности)  
**МДК.01.05. Делопроизводство и режим секретности**  
(код и наименование дисциплины)

**ЭКЗАМЕНАЦИОННЫЙ БИЛЕТ № 16**

**Инструкция для обучающегося**

Место выполнения:

Максимальное время выполнения задания: 30 мин.

При работе вы можете воспользоваться: нормативно-правовыми актами, конспектами лекций, специальной литературой по учебному предмету

**Теоретические вопросы:**

1. Стадии документооборота в органах внутренних дел
2. Виды ответственности за посягательства на государственные секреты

**Практическое задание:**

Составить классификацию принципов отнесения сведений к государственной тайне.

**40.02.02 Правоохранительная деятельность**  
(код и наименование специальности)  
**МДК.01.05. Делопроизводство и режим секретности**  
(код и наименование дисциплины)

**ЭКЗАМЕНАЦИОННЫЙ БИЛЕТ № 17**

**Инструкция для обучающегося**

Место выполнения:

Максимальное время выполнения задания: 30 мин.

При работе вы можете воспользоваться: нормативно-правовыми актами, конспектами лекций, специальной литературой по учебному предмету

**Теоретические вопросы:**

1. Контроль за исполнением документов в органах внутренних дел
2. Уголовная ответственность за посягательства на государственные секреты

**Практическое задание:**

Составить классификацию документов ОВД по способам фиксации информации.

**40.02.02 Правоохранительная деятельность**  
(код и наименование специальности)  
**МДК.01.05. Делопроизводство и режим секретности**  
(код и наименование дисциплины)

**ЭКЗАМЕНАЦИОННЫЙ БИЛЕТ № 18**

**Инструкция для обучающегося**

Место выполнения:

Максимальное время выполнения задания: 30 мин.

При работе вы можете воспользоваться: нормативно-правовыми актами, конспектами лекций, специальной литературой по учебному предмету

**Теоретические вопросы:**

1. Понятие и виды информации. Понятие защищаемой информации: секретная и конфиденциальная информация. Признаки защищаемой информации
2. Административная ответственность за нарушение правил по защите информации, содержащей государственную тайну

**Практическое задание:**

Составить классификацию документов ОВД по видам деятельности.

**40.02.02 Правоохранительная деятельность**  
(код и наименование специальности)  
**МДК.01.05. Делопроизводство и режим секретности**  
(код и наименование дисциплины)

**ЭКЗАМЕНАЦИОННЫЙ БИЛЕТ № 19**

**Инструкция для обучающегося**

Место выполнения:

Максимальное время выполнения задания: 30 мин.

При работе вы можете воспользоваться: нормативно-правовыми актами, конспектами лекций, специальной литературой по учебному предмету

**Теоретические вопросы:**

1. Классификации защищаемой информации: по принадлежности, по степени секретности, по содержанию
2. Особенности производства по делам о преступлениях, связанных с государственной тайной

**Практическое задание:**

Составить классификацию документов ОВД по гласности

**ФОНД  
ОЦЕНОЧНЫХ СРЕДСТВ**

**Э  
К  
З  
ПМ.01 Оперативно-служебная деятельность**

**М  
Е  
Н  
А**

**П  
О**

**М  
О  
Д  
У  
Л  
Ю**



## СОДЕРЖАНИЕ:

<b>1. Пояснительная записка</b>	4
<b>2. Паспорт фонда оценочных средств</b>	6
<b>3. Экзаменационный пакет кандидата:</b>	12
Комплексное практическое задание №1	12
Комплексное практическое задание №2	17
Комплексное практическое задание №3	23
Практическое задание №1	27
Инструкция для кандидата по процедуре оценки итоговых образовательных результатов по профессиональному модулю	28
<b>4. Пакет эксперта – экзаменатора:</b>	29
Инструментарий оценки комплексного практического задания №1	30
Инструментарий оценки комплексного практического задания №2	44
Инструментарий оценки комплексного практического задания №3	51
Инструментарий оценки практического задания №1	59
Сводная оценочная таблица результатов освоения вида профессиональной деятельности «Оперативно-служебная деятельность»	62
Условия положительного/отрицательного заключения по результатам оценки итоговых образовательных результатов по профессиональному модулю	68
Инструкция для эксперта-экзаменатора по процедуре оценки итоговых образовательных результатов по профессиональному модулю	73
Инструкция для организатора процедуры оценки итоговых образовательных результатов по профессиональному модулю	74

## 1. ПОЯСНИТЕЛЬНАЯ ЗАПИСКА

Фонд оценочных средств предназначен для оценки освоения итоговых образовательных результатов профессионального модуля **ПМ.01 Оперативно-служебная деятельность** программы подготовки специалистов среднего звена по специальности **40.02.02 Правоохранительная деятельность**.

Нормативными основаниями проведения оценочной процедуры по профессиональному модулю **ПМ.01 Оперативно-служебная деятельность** являются:

- федеральный государственный образовательный стандарт среднего профессионального образования (ФГОС СПО) по специальности 40.02.02 Правоохранительная деятельность, утвержденный приказом Министерства образования и науки Российской Федерации от 12.05.2014г. №509;

- программа профессионального модуля **ПМ.01 Оперативно-служебная деятельность**;

- Положение о квалификационном экзамене для студентов, обучающихся по программам среднего специального образования (далее – Положение о квалификационном экзамене), утвержденное приказом Ректора А.Г. Забелина от «16» августа 2016г. № 8-1/1.

Фонд оценочных средств содержит: Паспорт комплекта оценочных средств, Экзаменационный пакет кандидата и Пакет эксперта – экзаменатора.

В Экзаменационный пакет кандидата входят:

- Комплексные практические задания №1-4 с указанием условий выполнения;
- Практическое задание № 1 с указанием условий выполнения;
- Инструкция для кандидата по процедуре оценки итоговых образовательных результатов по профессиональному модулю.

В Пакет эксперта-экзаменатора входят:

- Комплексные практические задания №1-4;
- Практическое задание №1
- Инструментарий оценки практических заданий:
  - Эталоны выполнения комплексных практических/практических заданий;
  - Критерии оценки сформированности ПК 1.1 -1.13;
- Сводные таблицы оценки сформированности ПК 1.1 -1.13;
- Сводная оценочная таблица результатов освоения вида профессиональной деятельности «**Оперативно-служебная деятельность**»;
- Условия положительного/отрицательного заключения по результатам оценки итоговых образовательных результатов по профессиональному модулю;
- Инструкция для эксперта – экзаменатора по процедуре оценки итоговых образовательных результатов по профессиональному модулю;
- Инструкция для организатора процедуры оценки итоговых образовательных результатов по профессиональному модулю.

Практические задания содержат модельные ситуации, которые могут быть изменены в соответствии с ресурсами образовательной организации. При этом неизменными остаются показатели оценки и критерии оценки показателей сформированности ПК.

Оценка проводится методом сопоставления параметров продемонстрированной кандидатом деятельности и/или характеристик продукта деятельности с заданными эталонами и стандартами по критериям.

Для оценки итоговых образовательных результатов по профессиональному модулю **ПМ.01 Оперативно-служебная деятельность** проводится экзамен (квалификационный).

Для положительного заключения по результатам оценочной процедуры по профессиональному модулю установлено пороговое значение показателя, при котором принимается положительное решение, констатирующее сформированность ПК и освоение кандидатом ВПД, – не менее 70%.

При отрицательном заключении хотя бы по одной профессиональной компетенции из состава итоговых образовательных результатов по профессиональному модулю, принимается решение «вид профессиональной деятельности не освоен».

Результаты оценочной процедуры заносятся в протокол квалификационного экзамена и в сводные оценочные таблицы, подписываются всеми членами аттестационно-квалификационной комиссии.

В настоящем комплекте оценочных средств используются следующие термины, определения и сокращения:

**ВПД** – вид профессиональной деятельности;

**ПК** – профессиональная компетенция;

**ПМ** – профессиональный модуль;

**УК РФ** – Уголовный кодекс Российской Федерации;

**УПК РФ** – Уголовно-процессуальный кодекс Российской Федерации;

**ФЗ** – Федеральный закон;

**ОВД** – органы внутренних дел;

**ФСБ** – Федеральная служба безопасности;

**СМИ** – средства массовой информации;

**КПП** – контрольно-пропускной пункт;

**ГИБДД** – Государственная инспекция безопасности дорожного движения;

**СК** – Следственный комитет;

**ЧС** – чрезвычайная ситуация.

## **2. ПАСПОРТ ФОНДА ОЦЕНОЧНЫХ СРЕДСТВ**

### **2.1. Виды профессиональной деятельности**

Оперативно-служебная деятельность.

### **2.2. Оцениваемые профессиональные компетенции**

ПК 1.1. Юридически квалифицировать факты, события и обстоятельства. Принимать решения и совершать юридические действия в точном соответствии с законом.

ПК 1.2. Обеспечивать соблюдение законодательства субъектами права.

ПК 1.3. Осуществлять реализацию норм материального и процессуального права.

ПК 1.4. Обеспечивать законность и правопорядок, безопасность личности, общества и государства, охранять общественный порядок.

ПК 1.5. Осуществлять оперативно-служебные мероприятия в соответствии с профилем подготовки.

ПК 1.6. Применять меры административного пресечения правонарушений, включая применение физической силы и специальных средств.

ПК 1.7. Обеспечивать выявление, раскрытие и расследование преступлений и иных правонарушений в соответствии с профилем подготовки.

ПК 1.8. Осуществлять технико-криминалистическое и специальное техническое обеспечение оперативно-служебной деятельности.

ПК 1.9. Оказывать первую (доврачебную) медицинскую помощь.

ПК 1.10. Использовать в профессиональной деятельности нормативные правовые акты и документы по обеспечению режима секретности в Российской Федерации.

ПК 1.11. Обеспечивать защиту сведений, составляющих государственную тайну, сведений конфиденциального характера и иных охраняемых законом тайн.

ПК 1.12. Осуществлять предупреждение преступлений и иных правонарушений на основе использования знаний о закономерностях преступности, преступного поведения и методов их предупреждения, выявлять и устранять причины и условия, способствующие совершению правонарушений.

ПК 1.13. Осуществлять свою профессиональную деятельность во взаимодействии с сотрудниками правоохранительных органов, органов местного самоуправления, с представителями общественных объединений, с муниципальными органами охраны общественного порядка, трудовыми коллективами, гражданами.

### 2.3. Итоговые образовательные результаты по ПМ, предъявляемые к оценке, показатели, критерии и инструменты их оценки

Предмет(ы) оценивания	Объект(ы) оценивания	Показатели оценки	Критерии оценки показателей	Инструмент оценки
ПК 1.1. Юридически квалифицировать факты, события и обстоятельства. Принимать решения и совершать юридические действия в точном соответствии с законом	Продукт деятельности (перечень составов преступлений)	1.Параметры перечня составов преступлений	1.1.Объекты уголовно-правовой охраны определены в соответствии с предложенными обстоятельствами	Комплексное практическое задание № 1
			1.2 Перечень составов преступлений (квалификация, юридическая оценка) определен в соответствии с предложенными обстоятельствами	
			2.1 Правильность выбора норм УК РФ, определенных в соответствии с предложенными обстоятельствами	
	Процесс деятельности (произведенная квалификация)	2.Характеристики процесса квалификации	2.2 Соответствие проведенной квалификации фактическим обстоятельствам дела и УК РФ	
			2.3 Аргументация проведенной квалификации	
			3.1 Соответствие процесса правоприменения требованиям законодательства	
ПК 1.2. Обеспечивать соблюдение законодательства субъектами права	Процесс деятельности	3.Результаты осуществления обеспечения соблюдения законодательства субъектами права	3.2 Достижение цели обеспечения соблюдения законодательства субъектами права	
			3.3 Аргументация выбора правореализующих методов по соблюдению законодательства субъектами права	
			3.4 Использование профессиональных навыков по обеспечению соблюдения законодательства субъектами права	

ПК 1.3. Осуществлять реализацию норм материального и процессуального права	Продукт деятельности (составленный протокол осмотра места происшествия)	4. Параметры составленного протокола осмотра места происшествия	4.1 Соответствие содержания протокола осмотра места происшествия действующему законодательству и предложенным обстоятельствам	Комплексное практическое задание № 2
ПК 1.4. Обеспечивать законность и правопорядок, безопасность личности, общества и государства, охранять общественный порядок	Процесс деятельности (алгоритм действий правоохранительных органов при проведении специальной операции)	5. Качественные характеристики алгоритма действий правоохранительных органов при проведении специальной операции	5.1 Соответствие составленного алгоритма действий правоохранительных органов при проведении специальной операции требованиям обеспечения безопасности граждан, общества и государства	Комплексное практическое задание № 1
			5.2 Соблюдение последовательности действий правоохранительных органов при проведении специальной операции	
			5.3 Соответствие составленного алгоритма действий правоохранительных органов при проведении специальной операции требованиям обеспечения законности, правопорядка, охраны общественного порядка	
ПК 1.5. Осуществлять оперативно-служебные мероприятия в соответствии с профилем подготовки	Продукт деятельности (сформированная таблица видов оперативных групп при проведении специальной операции)	6. Качественные характеристики таблицы видов оперативных групп при проведении специальной операции	6.1 Соответствие произведенного выбора оперативных групп задачам заявленной специальной операции	Комплексное практическое задание № 1
ПК 1.6. Применять меры административного пресечения правонарушений,	Продукт деятельности (заключение по пакету документов)	7. Параметры заключения по пакету документов	7.1 Оценка пакета документов произведена в соответствии с требованиями законодательства	Комплексное практическое задание № 1
			7.2 Заключение по пакету документов сформировано в соответствии с	

включая применение физической силы и специальных средств			предложенной обстановкой	оперативной	
ПК 1.7. Обеспечивать выявление, раскрытие и расследование преступлений и иных правонарушений в соответствии с профилем подготовки	Процесс деятельности (составление плана расследования)	8. Качественные характеристики составления плана расследования	8.1 Соответствие составленного плана расследования предложенной ситуации	Комплексное практическое задание № 2	
			8.2 Обоснованность выбора следственных и иных действий в процессе расследования предложенной ситуации		
	Процесс деятельности (выдвижение типичных следственных версий)	9. Качественные характеристики выдвижения типичных следственных версий	9.1 Соответствие выдвинутых следственных версий предложенной ситуации		
			9.2 Обоснованность выбора выдвинутых следственных версий в предложенной ситуации		
	Процесс деятельности (определение видов экспертиз)	10. Качественные характеристики определения видов экспертиз	10.1 Соответствие выбранных экспертиз предложенной ситуации		
			10.2 Обоснованность выбора экспертиз в предложенной ситуации		
ПК 1.8. Осуществлять технико-криминалистическое и специальное техническое обеспечение оперативно-служебной деятельности	Продукт деятельности (перечень специальных средств при проведении специальной операции)	11. Параметры перечня специальных средств при проведении специальной операции	11.1 Соответствие составленного перечня специальных средств задачам оперативно-служебной деятельности в предложенной ситуации	Комплексное практическое задание № 1	
ПК 1.9. Оказывать первую (доврачебную) медицинскую помощь	Процесс деятельности	12. Результаты изучения основ оказания первой (доврачебной) медицинской помощи	12.1 Своевременность оказания первой (доврачебной) медицинской помощи	Практическое задание № 1	
			12.2 Скорость и техничность оказания первой (доврачебной) медицинской помощи		

			12.3 Аргументированность выбора методов оказания первой (доврачебной) медицинской помощи	
			12.4 Рациональность распределения времени на оказание первой (доврачебной) медицинской помощи и выполнение иных профессиональных задач	
ПК 1.10. Использовать в профессиональной деятельности нормативные правовые акты и документы по обеспечению режима секретности в Российской Федерации	Продукт деятельности (заключение по пакету документов)	13. Характеристика заключения по рассматриваемому пакету документов	13.1 Соответствие представленного заключения по пакету документов требованиям законодательства по обеспечению режима секретности	Комплексное практическое задание № 3
			13.2 Точность указания на требования к кандидатам на получение доступа к сведениям, составляющим государственную тайну	
	Процесс деятельности (алгоритм оформления допуска к сведениям, составляющим государственную тайну)	14. Характеристика алгоритма оформления допуска к сведениям, составляющим государственную тайну	14.1 Соответствие представленного алгоритма оформления допуска к сведениям, составляющим государственную тайну, требованиям законодательства по обеспечению режима секретности	
			14.2 Соотношение полноты содержания представленного алгоритма оформления допуска к сведениям, составляющим государственную тайну, требованиям законодательства по обеспечению режима секретности	
ПК 1.11. Обеспечивать защиту сведений, составляющих	Продукт деятельности (заключение по пакету документов)	15. Характеристика заключения по рассматриваемому пакету документов	15.1 Соответствие представленного заключения по пакету документов требованиям в сфере защиты сведений, составляющих государственную тайну	Комплексное практическое задание № 3



государственную тайну, сведений конфиденциального характера и иных охраняемых законом тайн			15.2 Точность указания на требования к кандидатам на получение доступа к сведениям, составляющим государственную тайну, предписаниям в сфере защиты сведений, составляющих государственную тайну	
	Процесс деятельности (алгоритм оформления допуска к сведениям, составляющим государственную тайну)	16. Характеристика алгоритма оформления допуска к сведениям, составляющим государственную тайну	16.1 Соответствие представленного алгоритма оформления допуска к сведениям, составляющим государственную тайну, требованиям в сфере защиты сведений, составляющих государственную тайну	
			16.2 Полнота содержания представленного алгоритма оформления допуска к сведениям, составляющим государственную тайну, требованиям в сфере защиты сведений, составляющих государственную тайну	
ПК 1.12. Осуществлять предупреждение преступлений и иных правонарушений на основе использования знаний о закономерностях преступности, преступного поведения и методов их предупреждения, выявлять и устранять причины и условия, способствующие	Продукт деятельности (план профилактических мероприятий по предупреждению преступности)	17. Параметры составленного плана	17.1 Соответствие плана профилактических мероприятий содержанию криминологической профилактики преступности	Комплексное практическое задание № 2
			17.2 Обоснованность выбора профилактических мероприятий обозначенного вида преступности	

совершению правонарушений				
ПК 1.13. Осуществлять свою профессиональную деятельность во взаимодействии с сотрудниками правоохранительных органов, органов местного самоуправления, представителями общественных объединений, муниципальными органами охраны общественного порядка, трудовыми коллективами, гражданами	Продукт деятельности (сформированная таблица видов оперативных групп при проведении специальной операции)	18. Качественные характеристики таблицы видов оперативных групп при проведении специальной операции	18.1 Соответствие содержания таблицы возможностям осуществления профессиональной деятельности правоохранительных органов во взаимодействии между собой, а также органами местного самоуправления, гражданами, общественными организациями, СМИ	Комплексное практическое задание № 1
	Процесс деятельности (алгоритм взаимосвязанных действий правоохранительных органов при проведении специальной операции)	19. Качественные характеристики алгоритма взаимосвязанных действий правоохранительных органов при проведении специальной операции	19.1 Соответствие составленного алгоритма действий возможностям правоохранительных органов во взаимодействии между собой, а также с органами местного самоуправления, гражданами, общественными организациями, СМИ	
			19.2 Обоснованность выбора действий, характеризующих взаимодействие правоохранительных органов между собой, а также с органами местного самоуправления, гражданами, общественными организациями, СМИ	

### **3. ЭКЗАМЕНАЦИОННЫЙ ПАКЕТ КАНДИДАТА**

#### **КОМПЛЕКСНОЕ ПРАКТИЧЕСКОЕ ЗАДАНИЕ №1**

##### **Задание для оценки сформированности:**

ПК 1.1. Юридически квалифицировать факты, события и обстоятельства. Принимать решения и совершать юридические действия в точном соответствии с законом.

ПК 1.4. Обеспечивать законность и правопорядок, безопасность личности, общества и государства, охранять общественный порядок.

ПК 1.5. Осуществлять оперативно-служебные мероприятия в соответствии с профилем подготовки.

ПК 1.6. Применять меры административного пресечения правонарушений, включая применение физической силы и специальных средств.

ПК 1.8. Осуществлять технико-криминалистическое и специальное техническое обеспечение оперативно-служебной деятельности.

ПК 1.13. Осуществлять свою профессиональную деятельность во взаимодействии с сотрудниками правоохранительных органов, органов местного самоуправления, с представителями общественных объединений, с муниципальными органами охраны общественного порядка, трудовыми коллективами, гражданами.

##### **Задание:**

Прочитайте описание оперативной обстановки:

Имея при себе взрывное устройство большой мощности, Хасаев и трое его сообщников захватили вылетевший из г. Санкт-Петербурга в г. Москву авиалайнер, на борту которого находились 100 пассажиров и 5 членов экипажа. Угрожая взорвать самолет, преступники потребовали, чтобы он после дозаправки в Москве летел в г. Гамбург. Когда самолет приземлился в аэропорту Домодедово, представители правоохранительных органов и компании «Аэрофлот» вступили с группой Хасаева в переговоры, в ходе которых преступники предъявили дополнительные требования о предоставлении им 1 млн. долларов и наркотиков.

Ответьте на поставленные вопросы (выполните поставленные задания):

1. Квалифицируйте действия Хасаева и его сообщников.
2. Составьте алгоритм действий сотрудников правоохранительных органов при проведении специальной операции по освобождению заложников.
3. Заполните прилагаемую таблицу, содержащую сведения о видах и назначении оперативных групп, которые могут быть задействованы при проведении специальной операции по освобождению заложников.
4. Составьте перечень специальных средств правоохранительных органов, которые могут быть использованы при проведении специальной операции по освобождению заложников.

##### **Условия выполнения комплексного практического задания:**

##### **Расходные материалы:**

1. Бумага формата А4 - 3 листа.

##### **Оборудование:**

1. Ручка;
2. Карандаш.

**Нормативно-справочная документация:**

**1. Российская Федерация. Законы.** Уголовно-процессуальный кодекс Российской Федерации [Текст]: [федеральный закон: от 18 декабря 2001] //: Российская газета. – 2001. - № 249.

**2. Российская Федерация. Законы.** Уголовный кодекс Российской Федерации [Текст]: [федеральный закон: от 13 июня 1996] //: N 63-ФЗ (ред. от 16.10.2012) // Собрание законодательства РФ. – 1996. - № 25. - Ст. 2954.

**3. Российская Федерация. Законы.** О полиции. [Текст]: [федеральный закон: от 7 февраля 2011] // Российская газета. – 2011. - № 25; Российская газета. – 2011. - № 28.

**Нормы времени на одного кандидата:**

Основное: 60 минут

Дополнительное: 5 минут

Итого: 65 минут

**Приложение:**

1. Таблица «Виды оперативных групп при проведении специальной операции по освобождению заложников».

**Таблица «Виды оперативных групп при проведении специальной операции по освобождению заложников»**

Оперативная группа	Состав	Назначение

## КОМПЛЕКСНОЕ ПРАКТИЧЕСКОЕ ЗАДАНИЕ №2

### Задание для оценки сформированности:

ПК 1.3. Осуществлять реализацию норм материального и процессуального права.

ПК 1.7. Обеспечивать выявление, раскрытие и расследование преступлений и иных правонарушений в соответствии с профилем подготовки.

ПК 1.12. Осуществлять предупреждение преступлений и иных правонарушений на основе использования знаний о закономерностях преступности, преступного поведения и методов их предупреждения, выявлять и устранять причины и условия, способствующие совершению правонарушений.

### Задание:

Прочитайте описание оперативной обстановки:

18 октября, примерно в 11 час. утра, около ул. Пушкина и Липецкой ул. г. Орск у обочины дороги был обнаружен труп молодой женщины, который лежал у края дороги, окруженный со всех сторон грунтом, извлеченным из траншеи. На грунте виднелись следы крови и большой комок смерзшейся глины, на котором имелаась кровь. Платье потерпевшей было поднято к голове, а трусы спущены к ступням ног. На голове трупа обнаружены телесные повреждения в виде рваных ран, причиненных тупым предметом. Лицо обезображено. Вблизи трупа на грунте обнаружен свежий след крови.

В тот же день, примерно в 12 час. дня, шофер мясокомбината Гусев, проезжая мимо старого элеватора, расположенного в 2 км от места обнаружения трупа, нашел чемодан, стоящий около колодца теплотрассы. Свою находку он доставил в правоохранительные органы. При вскрытии чемодана, в нем среди женских вещей был обнаружен паспорт на имя Гороховой Л. Н.

Как было установлено, владелица чемодана Горохова работала в СУ-4 треста «Оренбургжилстрой» и прописана в общежитии этой организации. Однако при проверке оказалось, что Горохова в общежитии не проживала и в СУ-4 не работала. Знакомые Гороховой пояснили, что в последнее время она жила в клубе завода «Орксельмаш» у художника Чепина, нигде не работала, не училась, вела легкомысленный образ жизни, имела много знакомых среди молодежи.

16 октября, как показал художник Чепин, Горохова получила письмо из Астрахани и неожиданно собралась ехать туда. 16 октября в 9 часов вечера Чепин проводил ее до вокзала и не дожидаясь, пока она купит билет, возвратился домой.

Ответьте на поставленные вопросы (выполните поставленные задания):

1. Составьте протокол осмотра места происшествия (места обнаружения трупа).
2. Выдвинете типичные следственные версии при данных обстоятельствах.
3. Составьте план расследования.
4. Определите виды экспертиз, которые должны быть проведены по делу.
5. Составьте план профилактических мероприятий по предупреждению подобного рода преступлений в данной местности.

### Условия выполнения комплексного практического задания:

#### Расходные материалы:

1. Бумага формата А 4 - 3 листа.

#### Оборудование, инструменты:

- Ручка;
- Карандаш.

**Приложение:**

1. Бланк протокола осмотра места происшествия.

**Нормативно-справочная документация:**

1. **Российская Федерация. Законы.** Уголовно-процессуальный кодекс Российской Федерации [Текст]: [федеральный закон: от 18 декабря 2001] //: Российская газета. – 2001. - № 249.

**Нормы времени на одного кандидата:**

Основное: 45 минут

Дополнительное: 5 минут

Итого: 50 минут

## ПРОТОКОЛ осмотра места происшествия

« \_\_\_\_ » \_\_\_\_\_ 20 \_\_\_\_ г.

\_\_\_\_\_ (место составления)

Осмотр начат в \_\_\_\_\_ ч \_\_\_\_\_ мин

Осмотр окончен в \_\_\_\_\_ ч \_\_\_\_\_ мин

\_\_\_\_\_ (должность следователя (дознателя),

\_\_\_\_\_ ,  
классный чин или звание, фамилия, инициалы)

получив сообщение \_\_\_\_\_

\_\_\_\_\_ (от кого, о чем)

прибыл \_\_\_\_\_

\_\_\_\_\_ (куда)

и в присутствии понятых:

1. \_\_\_\_\_

\_\_\_\_\_ (фамилия, имя, отчество)

\_\_\_\_\_ и место жительства понятого)

2. \_\_\_\_\_

\_\_\_\_\_ (фамилия, имя, отчество)

\_\_\_\_\_ и место жительства понятого)

с участием \_\_\_\_\_

\_\_\_\_\_ (процессуальное положение, фамилия, имя, отчество каждого лица,

\_\_\_\_\_ участвовавшего в следственном действии, а в необходимых случаях

\_\_\_\_\_ его адрес и другие данные о его личности)

в соответствии со ст. 164, 176 и частями первой-четвертой и шестой ст. 177 УПК РФ

произвел осмотр \_\_\_\_\_

\_\_\_\_\_ (чего)

Перед началом осмотра участвующим лицам разъяснены их права, ответственность, а также порядок производства осмотра места происшествия.

Понятым, кроме того, до начала осмотра разъяснены их права, обязанности и ответственность, предусмотренные ст. 60 УПК РФ.

\_\_\_\_\_ (подпись понятого)

\_\_\_\_\_ (подпись понятого)

Специалисту (эксперту) \_\_\_\_\_

\_\_\_\_\_ (фамилия, имя, отчество)

разъяснены его права и обязанности, предусмотренные ст. 58 (57) УПК РФ.

\_\_\_\_\_ (подпись специалиста  
(эксперта)



\_\_\_\_\_ (подпись понятого)

\_\_\_\_\_ (подпись понятого)

Лица, участвующие в следственном действии, были заранее предупреждены о применении при производстве следственного действия технических средств \_\_\_\_\_

(каких именно

и кем именно)

Осмотр производился в условиях \_\_\_\_\_

(погода, освещенность)

Осмотром установлено: \_\_\_\_\_

(что именно, описываются процессуальные действия

в том порядке, в каком они производились, выявленные при их производстве существенные

для данного дела обстоятельства, а также излагаются заявления (пояснения) лиц, участвовавших

в следственном действии; технические средства, примененные в ходе производства следственного

действия, условия и порядок их использования, объекты, к которым эти средства были

применены, и полученные результаты)

\_\_\_\_\_ (подпись понятого)

\_\_\_\_\_ (подпись понятого)

В ходе осмотра проводилась \_\_\_\_\_

(фотосъемка, видео-, аудиозапись и т.п.)

При производстве следственного действия изъяты \_\_\_\_\_  
(перечень изъятых

предметов с указанием их индивидуальных признаков и особенностей, способа

упаковки, опечатывания (какой печатью) и отметки о заверении подписями следователя,

понятых и других лиц, участвующих в следственном действии, куда предметы

направлены после изъятия или место их последующего хранения)

Все обнаруженное и изъятое при производстве следственного действия предъявлено понятым и другим участникам следственного действия.

К протоколу прилагаются \_\_\_\_\_  
(фотографические негативы и снимки,

киноленты, диапозитивы, фонограммы, кассеты видеозаписи, носители компьютерной информации,

чертежи, планы, схемы, слепки и оттиски следов, выполненные при производстве следственного действия)

\_\_\_\_\_  
(подпись понятого)

\_\_\_\_\_  
(подпись понятого)

Протокол предъявлен для ознакомления всем лицам, участвовавшим в следственном действии. При этом указанным лицам разъяснено их право делать подлежащие внесению в протокол оговоренные и удостоверенные подписями этих лиц замечания о его дополнении и уточнении. Ознакомившись с протоколом путем \_\_\_\_\_  
(личного прочтения

или оглашения протокола следователем (дознавателем)  
участники следственного действия сделали следующие замечания о его дополнении и уточнении \_\_\_\_\_  
(указываются процессуальное положение, фамилия и инициалы участника следственного действия

и сделанные им дополнения и уточнения к содержанию протокола)

**Поняты:**

\_\_\_\_\_  
(подпись)

\_\_\_\_\_  
(фамилия, инициалы)

\_\_\_\_\_  
(подпись)

\_\_\_\_\_  
(фамилия, инициалы)

**Специалист (эксперт)**

\_\_\_\_\_  
(подпись)

\_\_\_\_\_  
(фамилия, инициалы)

**Иные участвующие лица:**

\_\_\_\_\_  
(подпись)

\_\_\_\_\_  
(фамилия, инициалы)

\_\_\_\_\_  
(подпись)

\_\_\_\_\_  
(фамилия, инициалы)

\_\_\_\_\_  
(подпись)

\_\_\_\_\_  
(фамилия, инициалы)

\_\_\_\_\_  
(подпись)

\_\_\_\_\_  
(фамилия, инициалы)

Настоящий протокол составлен в соответствии со ст. 166 и 167 УПК РФ.

**Следователь (дознатель)**

\_\_\_\_\_  
(подпись)

## КОМПЛЕКСНОЕ ПРАКТИЧЕСКОЕ ЗАДАНИЕ №3

### Задание для оценки сформированности:

ПК 1.10. Использовать в профессиональной деятельности нормативные правовые акты и документы по обеспечению режима секретности в Российской Федерации

ПК 1.11. Обеспечивать защиту сведений, составляющих государственную тайну, сведений конфиденциального характера и иных охраняемых законом тайн

### Задание:

Перед Вами Анкета, содержащая сведения о кандидате, изъявляющем желание на оформление допуска к сведениям, составляющим государственную тайну.

Внимательно изучите Анкету и ответьте на поставленные вопросы:

1. Допуск с каким сведениям может быть получен лицом, подающим данную анкету (указать гриф секретности, форму допуска)?
2. Какие требования предъявляются к гражданам и должностным лицам – кандидатам на получение допуска к государственной тайне по данной форме?
3. Составьте алгоритм оформления допуска по данной форме.
4. Какие требования должны быть соблюдены при заполнении данной анкеты?

### Условия выполнения комплексного практического задания:

#### Расходные материалы:

- Бумага формата А 4 - 2 листа.

#### Оборудование, инструменты:

- Ручка;
- Карандаш.

#### Приложение:

1. Анкета кандидата на оформление допуска к сведениям, составляющим государственную тайну.

#### Нормативно-справочная документация:

1. **Российская Федерация. Законы.** Закон РФ от 21.07.1993г. № 5481-І «О государственной тайне» (в редакции ФЗ от 26.07.2017г. № 193-ФЗ) // Российская газета, 21.09.1993. № 182.

2. Инструкция о порядке допуска должностных лиц и граждан РФ к государственной тайне. Утверждена Постановлением Правительства РФ от 06.02.2010г. № 63.

#### Нормы времени на одного кандидата:

Основное: 30 минут

Дополнительное: 5 минут

Итого: 35 минут

## Приложение №3

УТВЕРЖДЕНА  
распоряжением Правительства Российской Федерации от 26 мая 2005 г. № 667-р  
(с изменениями, внесёнными распоряжением Правительства РФ от 16 октября 2007 г. N 1428-р)  
(форма)

### а н к е т а

( за п о л н я е т с я с о б с т в е н н о р у ч н о )

<p>1. Фамилия _____</p> <p>Имя _____</p> <p>Отчество _____</p>	<p>Место для фотографии</p>
<p>2. Если изменяли фамилию, имя или отчество, то укажите их, а также когда, где и по какой причине изменяли</p>	
<p>3. Число, месяц, год и место рождения (село, деревня, город, район, область, край, республика, страна)</p>	
<p>4. Гражданство (если изменяли, то укажите, когда и по какой причине, если имеете гражданство другого государства – укажите)</p>	
<p>5. Образование (когда и какие учебные заведения окончили, номера дипломов)</p>	
<p>Направление подготовки или специальность по диплому</p>	
<p>Квалификация по диплому</p>	
<p>6. Послевузовское профессиональное образование: аспирантура, адъюнктура, докторантура (наименование образовательного или научного учреждения, год окончания)</p>	
<p>Учёная степень, учёное звание (когда присвоены, номера дипломов, аттестатов)</p>	
<p>7. Какими иностранными языками и языками народов Российской Федерации владеете и в какой степени (читаете и переводите со словарём, читаете и можете объясняться, владеете свободно)</p>	
<p>8. Классный чин федеральной гражданской службы, дипломатический ранг, воинское или специальное звание, классный чин правоохранительной службы, классный чин гражданской службы субъекта Российской Федерации, квалификационный разряд государственной службы квалификационный разряд или классный чин муниципальной службы (кем и когда присвоены)</p>	
<p>9. Были ли Вы судимы, когда и за что (при поступлении заполняется на государственную гражданскую службу Российской Федерации)</p>	
<p>10. Допуск к государственной тайне, оформленный за период работы, службы, учёбы, его форма, номер и дата (если имеется)</p>	

**11. Выполняемая работа с начала трудовой деятельности (включая учёбу в высших и средних специальных учебных заведениях, военную службу, работу по совместительству, предпринимательскую деятельность и т.п.)**

При заполнении данного пункта необходимо именовать организации так, как они назывались в своё время, военную службу указывать с указанием должности и номера воинской части.

Месяц и год		Должность с указанием организации	Адрес организации (в т.ч. за границей)
поступления	ухода		

12. Государственные награды, иные награды и знаки отличия \_\_\_\_\_

**13. Ваши близкие родственники (отец, мать, братья, сёстры и дети), а также муж (жена), в том числе бывшие.**

Если родственники изменяли фамилию, имя, отчество, необходимо также указать их прежние фамилию, имя, отчество.

степень родства	Фамилия, имя, отчество	Год, число, месяц и место рождения	Место работы (наименование и адрес организации), должность	Домашний адрес (адрес регистрации, фактического проживания)

**14. Ваши близкие родственники (отец, мать, братья, сёстры и дети), а также муж (жена), в том числе бывшие, постоянно проживающие за границей и (или) оформляющие документы для выезда на постоянное место жительства в другое государство**

\_\_\_\_\_

( фамилия, имя, отчество, с какого времени они проживают за границей )

\_\_\_\_\_

\_\_\_\_\_

\_\_\_\_\_

\_\_\_\_\_

**15. Пребывание за границей (когда, где, с какой целью)**

\_\_\_\_\_

\_\_\_\_\_

\_\_\_\_\_

\_\_\_\_\_

**16. Отношение к воинской обязанности и воинское звание**

\_\_\_\_\_

17. Домашний адрес (адрес регистрации, фактического проживания), номер телефона (либо иной вид связи)

---

---

---

---

18. Паспорт или иной документ, его заменяющий

---

(серия, номер, кем и когда выдан)

---

---

---

---

---

19. Наличие заграничного паспорта

(серия, номер, кем и когда выдан)

---

---

---

---

---

20. Номер страхового свидетельства обязательного пенсионного страхования (если имеется) \_\_\_\_\_

---

---

21. ИНН (если имеется)

---

22. Дополнительные сведения (участие в выборных представительных органах, другая информация, которую желаете сообщить о себе)

---

---

---

---

---

---

---

---

---

---

23. Мне известно, что сообщение о себе в анкете заведомо ложных сведений и мое несоответствие квалификационным требованиям могут повлечь отказ в участии в конкурсе и приеме на должность, поступлении на государственную гражданскую службу Российской Федерации или на муниципальную службу в Российской Федерации.

На проведение в отношении меня проверочных мероприятий согласен (согласна).

« \_\_\_\_\_ » \_\_\_\_\_ 20 \_\_\_\_ г.

Подпись \_\_\_\_\_

М.П.

Фотографии и данные о трудовой деятельности, воинской службе и об учёбе оформляемого лица соответствуют документам, удостоверяющим личность, записям в трудовой книжке, документам об образовании и воинской службе.

« \_\_\_\_\_ » \_\_\_\_\_ 20 \_\_\_\_ г.

\_\_\_\_\_  
(подпись, фамилия работника кадровой службы)



## **ПРАКТИЧЕСКОЕ ЗАДАНИЕ №1**

### **Задание для оценки сформированности:**

ПК 1.2. Обеспечивать соблюдение законодательства субъектами права.

ПК 1.9. Оказывать первую (доврачебную) медицинскую помощь.

### **Задание:**

1. Знать особенности обеспечения соблюдения законодательства субъектами права.
2. Знать правила оказания первой (доврачебной) медицинской помощи.

### **Условия выполнения практического задания:**

Выполнение задания возможно во время прохождения производственной практики (по профилю специальности) с предоставлением Свидетельства о сформированности профессиональных компетенций (по предложенной форме)

### **Приложение:**

1. Бланк Свидетельства о сформированности профессиональных компетенций (Приложение) (отдельным файлом)

**Инструкция для кандидата  
по процедуре оценки итоговых образовательных результатов по профессиональному  
модулю**

1. Прибыв на экзамен, зарегистрируйтесь у секретаря аттестационно-квалификационной комиссии и получите «Экзаменационный пакет кандидата».
2. Пройдите в указанное место для выполнения практических заданий.
3. Изучите содержание «Экзаменационного пакета кандидата».
4. Выполните практические задания в установленное время (указано в условиях выполнения задания).
5. Во время выполнения заданий Вам предоставляется возможность получить консультации у членов аттестационно-квалификационной комиссии по следующим вопросам:
  - неисправность или некомплектность предложенного оборудования;
  - некомплектность или отсутствие должного качества расходных материалов;
  - необходимость посещения туалетной комнаты;
  - необходимость сделать срочный телефонный звонок;
  - ухудшение самочувствия.
6. По завершении выполнения каждого практического задания сдайте работу на экспертизу членам аттестационно-квалификационной комиссии.
7. Приведите в порядок рабочее место.

**Желаем Вам успехов!**

#### 4. ПАКЕТ ЭКСПЕРТА – ЭКЗАМЕНАТОРА

Документ 1.	Комплексное практическое задание №1 (из Экзаменационного пакета кандидата)
Документ 2.	Инструментарий оценки комплексного практического задания №1
Документ 3.	Комплексное практическое задание №2 (из Экзаменационного пакета кандидата)
Документ 4.	Инструментарий оценки комплексного практического задания №2
Документ 5.	Комплексное практическое задание №3 (из Экзаменационного пакета кандидата)
Документ 6.	Инструментарий оценки комплексного практического задания №3
Документ 7.	Практическое задание №1
Документ 8.	Свидетельство о сформированности профессиональных компетенций
Документ 9.	Сводная оценочная таблица результатов освоения вида профессиональной деятельности «Оперативно-розыскная деятельность»
Документ 10.	Условия положительного/отрицательного заключения по результатам оценки итоговых образовательных результатов
Документ 11.	Инструкция для эксперта – экзаменатора по процедуре оценки итоговых образовательных результатов по профессиональному модулю
Документ 11.	Инструкция для организатора процедуры оценки итоговых образовательных результатов по профессиональному модулю

## КОМПЛЕКСНОЕ ПРАКТИЧЕСКОЕ ЗАДАНИЕ №1

(из Экзаменационного пакета кандидата)

### ИНСТРУМЕНТАРИЙ ОЦЕНКИ КОМПЛЕКСНОГО ПРАКТИЧЕСКОГО ЗАДАНИЯ №1

#### Эталон выполнения комплексного практического задания № 1

##### *Заключение по пакету документов*

1. Действия Хасанова и его сообщников должны быть квалифицированы следующим образом:

- пункты «а, в, ж» ч. 2 ст. 206 УК РФ (захват заложника, совершенный группой лиц по предварительному сговору, с применением насилия, опасного для жизни и здоровья, или угрозой применения такого насилия, в отношении двух или более лиц);

- пункты «а, в» ч. 2 ст. 211 УК РФ (угон судна воздушного или водного транспорта либо железнодорожного подвижного состава, совершенный группой лиц по предварительному сговору, с применением насилия, опасного для жизни и здоровья, или угрозой применения такого насилия)

Вменение квалифицирующего признака «группа лиц по предварительному сговору» в данном случае производится исходя из отсутствии сведений об устойчивости данной группы лиц. Вменение квалифицирующего признака «с применением насилия, опасного для жизни и здоровья, или угрозой применения такого насилия» производится исходя из реальности и наличности угрозы заложенного взрывного устройства для жизни и здоровья человека;

- ч. 2 ст. 222.1 УК РФ (незаконное приобретение, передача, сбыт, хранение, перевозка или ношение взрывчатых веществ или взрывных устройств, совершенные группой лиц по предварительному сговору) или ч. 2 ст. 223.1 УК РФ (незаконное изготовление взрывчатых веществ, незаконное изготовление, переделка и ремонт взрывных устройств, совершенные группой лиц по предварительному сговору). Выбор той или иной нормы в данном случае зависит от обстоятельств изготовления/приобретения взрывного устройства.

2. Освобождение заложников и задержание лиц, их захвативших осуществляется путем проведения комплекса мероприятий под руководством оперативного штаба по единому плану.

Существует несколько видов проведения операции освобождения заложников:

- в ходе интенсивных переговоров с преступниками удается склонить их к добровольной сдаче и выдаче заложников.

- в результате частичного или полного выполнения требований преступников (предоставление транспортных средств, ценностей и др.) удается освободить (обменять) часть или всех заложников.

- в ходе проведения специальной операции с использованием силового воздействия удается освободить заложников и захватить преступников.

Алгоритм действий правоохранительных органов при осуществлении специальной операции по освобождению заложников:

- проведение первоначальных мероприятий нарядами по блокированию и оцеплению местонахождения преступников и установлению с ними контакта под непосредственным руководством дежурного территориального ОВД;

- на основании анализа поступившей информации принятие решения руководителем ОВД на введение в действие оперативного плана и проведение специальной операции;

- дежурный по ОВД вводит в действие оперативный план, организует сбор оперативного штаба и личного состава привлекаемого к операции;

- принятие решения о проведении специальной операции, которое оформляется боевым приказом;

- до начала активных действий руководитель операции организует переговоры с преступниками;

- на основании имеющихся примет преступников составляются фотороботы для отождествления личности;

- проникновение группы захвата в место укрытия преступников;

- по окончании штурма производится эвакуация заложников, принимаются меры по оказанию пострадавшим первой медицинской помощи;

- до прибытия группы конвоирования организуется охрана преступников, обеспечивается охрана места происшествия, создаются условия для производства необходимых следственных действий, докладывается в оперативный штаб о результатах операции;

- после окончания операции руководитель ОШ обязан организовать и провести краткий анализ и разбор действий сил и средств, определить время проведения коллегии или оперативного совещания по анализу и оценке причин и условий возникновения происшествия, действий сил и средств по его разрешению.

**3. Таблица «Виды оперативных групп при проведении специальной операции по освобождению заложников»**

Оперативная группа	Состав	Назначение
Оперативный штаб	- начальник ОВД - сотрудники ОВД	- обеспечение готовности сил и средств к участию в специальной операции - выработка плана - организация специальной операции - предотвращение возможных последствий - анализ проведенной операции
Группа взаимодействия со СМИ	- работники центров общественных связей ОВД, ФСБ	- подготовка материалов для проведения пресс-конференций, публикаций в СМИ
Группа ведения переговоров	- опытные оперативники ОВД, ФСБ - специалисты в области психологии, психиатрии	- оценка личности преступников, их намерений, поведения - прогнозирование действия преступников
Группа разведки	- опытные оперативники ОВД, ФСБ	- наблюдение за преступниками, местами их нахождения, местами содержания заложников, их перемещением
Группа блокировки	- опытные оперативники ОВД, ФСБ	- предотвращение проникновения в зону проведения специальной операции возможных сообщников преступников, посторонних лиц - обеспечение режима допуска в зону проведения специальной операции автотранспорта, лиц
Группа оцепления	- сотрудники полиции общественной безопасности	- прекращение допуска в зону проведения специальной операции автотранспорта, лиц путем перекрытия улиц, дорог - организация КПП
Группа организации дорожного движения	- личный состав дорожно-постовой службы ГИБДД	- организация дорожного движения в зоне проведения специальной операции
Группа разграждения	- специалисты-взрывники инженерно-технических подразделений ОВД, ФСБ	- обеспечение скрытого, открытого доступа групп захвата, прикрытия на объект с использованием специальных

		взрывных устройств, штурмовой техники
Группа применения специальных средств	- специально подготовленные сотрудники ОВД, ФСБ	- подавление сопротивления преступников слезоточивым газом, другими специальными средствами - отвлечение внимания преступников с использованием светозвуковых, дымовых изделий
Группа захвата	- специально подготовленные сотрудники ОВД, ФСБ	- осуществление штурма объекта - осуществление задержания преступников, из обезвреживания
Группа прикрытия	- специально подготовленные сотрудники ОВД, ФСБ	- оказание содействия группе захвата - дымовое, огневое прикрытие - оказание первой медицинской помощи
Группа ликвидации угрозы взрыва	- специалисты по обезвреживаю взрывных устройств	- извлечение и обезвреживание взрывных устройств
Группа документирования	- оперативные работники ОВД, ФСБ	- проведение скрытой фото-, видео-, киносъемки
Следственно-оперативная группа	- следователи МВД, ФСБ, СК	- агентурно-оперативные, оперативно-технические, следственные действия для обеспечения оперативного штаба информацией
Фильтрационный пункт	- следователи ОВД, ФСБ, СК - дознаватели ОВД, ФСБ - оперативник ОВД, ФСБ	- проверка лиц на причастность к захвату заложников

4. Перечень специальных средств, которые могут быть использованы при проведении специальной операции по освобождению заложников может выглядеть следующим образом:

- палки специальные;
- специальные газовые средства;
- средства ограничения подвижности (подручные средства связывания);
- электрошоковые устройства;
- светошковые устройства;
- служебные животные;
- световые и акустические специальные средства;
- средства сковывания движения;
- водометы;
- бронемшины;
- средства защиты охраняемых объектов (территорий), блокирования движения групп граждан, совершающих противоправные действия;
- средства разрушения преград;
- огнестрельное оружие и другие средства, стоящие на вооружении правоохранительных органов.

**Критерии оценки показателей сформированности  
ПК 1.1 Юридически квалифицировать факты, события и обстоятельства.  
Принимать решения и совершать юридические действия в точном соответствии с  
законом**

№ п/п	Критерии оценки показателей	Количество о баллов
<b>Показатель 1. Параметры перечня составов преступлений</b>		
<b>1.1</b>	Объекты уголовно-правовой охраны определены в соответствии с предложенными обстоятельствами	<b>3</b>
1.1.1	Объекты уголовно-правовой охраны определены в полном соответствии с предложенными обстоятельствами	3
1.1.2	Объекты уголовно-правовой охраны определены не в полном соответствии с предложенными обстоятельствами	1
1.1.3	Объекты уголовно-правовой охраны определены не в соответствии с предложенными обстоятельствами/ Объекты уголовно-правовой охраны не определены	0
<b>1.2</b>	Перечень составов преступлений (квалификация, юридическая оценка) определены в соответствии с предложенными обстоятельствами	<b>3</b>
1.2.1	Перечень составов преступлений (квалификация, юридическая оценка) определен в полном соответствии с предложенными обстоятельствами	3
1.2.2	Перечень составов преступлений (квалификация, юридическая оценка) определен не в полном соответствии с предложенными обстоятельствами	1
1.2.3	Перечень составов преступлений (квалификация, юридическая оценка) не определен	0
<b>Показатель 2. Характеристики процесса квалификации</b>		
<b>2.1</b>	Правильность выбора норм Уголовного кодекса РФ определены в соответствии с предложенными обстоятельствами	<b>3</b>
2.1.1	Выбор норм Особенной части произведен правильно	2
2.1.2	Выбор норм Особенной части произведен частично правильно	1
2.1.3	Выбор норм Особенной части произведен неправильно	0
<b>2.2</b>	Соответствие проведенной квалификации фактическим обстоятельствам дела и Уголовному закону	<b>2</b>
2.2.1	Квалификация соответствует фактическим обстоятельствам дела и Уголовному закону	1
2.2.2	Квалификация не соответствует фактическим обстоятельствам дела и Уголовному закону	0
<b>2.3</b>	Аргументированность проведенной квалификации	<b>2</b>
2.3.1	Проведенная квалификация аргументирована верно	1
2.3.2	Проведенная квалификация аргументирована неверно/не аргументирована	0
<b>ИТОГО по ПК 1.1</b>		<b>13</b>

**Критерии оценки показателей сформированности  
ПК 1.4 Обеспечивать законность и правопорядок, безопасность личности,  
общества и государства, охранять общественный порядок**

№ п/п	Критерии оценки показателей	Количество баллов
<b>Показатель 5. Качественные характеристики алгоритма действий правоохранительных органов при проведении специальной операции</b>		
<b>5.1</b>	Соответствие составленного алгоритма действий правоохранительных органов при проведении специальной операции требованиям обеспечения безопасности граждан, общества и государства	<b>3</b>
5.1.1	Составленный алгоритм действий правоохранительных органов при проведении специальной операции соответствует требованиям обеспечения безопасности граждан, общества и государства	3
5.1.2	Составленный алгоритм действий правоохранительных органов при проведении специальной операции не соответствует требованиям обеспечения безопасности граждан, общества и государства	0
<b>5.2</b>	Соблюдение последовательности действий правоохранительных органов при проведении специальной операции	<b>3</b>
5.2.1	Последовательность действий правоохранительных органов при проведении специальной операции соблюдена	3
5.2.2	Наблюдаются некоторые нарушения последовательности действий правоохранительных органов при проведении специальной операции	2
5.2.3	Последовательность действий правоохранительных органов при проведении специальной операции не соблюдена	0
<b>5.3</b>	Соответствие составленного алгоритма действий правоохранительных органов при проведении специальной операции требованиям обеспечения законности, правопорядка, охраны общественного порядка	<b>2</b>
5.3.1	Составленный алгоритм действий правоохранительных органов при проведении специальной операции соответствует требованиям обеспечения законности, правопорядка, охраны общественного порядка	2
5.3.2	Составленный алгоритм действий правоохранительных органов при проведении специальной операции не соответствует требованиям обеспечения законности, правопорядка, охраны общественного порядка	0
<b>ИТОГО по ПК 1.4</b>		<b>8</b>



**Критерии оценки показателей сформированности  
ПК 1.5 Осуществлять оперативно-служебные мероприятия в соответствии с  
профилем подготовки**

<b>№ п/п</b>	<b>Критерии оценки показателей</b>	<b>Количество баллов</b>
<b>Показатель 6. Качественные характеристики таблицы видов оперативных групп при проведении специальной операции</b>		
<b>6.1</b>	Соответствие произведенного выбора оперативных групп задачам заявленной специальной операции	<b>10</b>
6.1.1	Произведенный выбор оперативных групп соответствует задачам заявленной специальной операции в полном объеме	5
6.1.2	Произведенный выбор оперативных групп соответствует задачам заявленной специальной операции не в полном объеме	3
6.1.3	Произведенный выбор оперативных групп не соответствует задачам заявленной специальной операции	0
6.1.4	Оперативные группы, их состав и назначение определены	5
6.1.5	Определены оперативные группы и их состав, но не определено их назначение	3
6.1.6	Определены оперативные группы и их назначение, но не определен их состав	1
<b>ИТОГО по ПК 1.5</b>		<b>10</b>

**Критерии оценки показателей сформированности  
ПК 1.6 Применять меры административного пресечения правонарушений,  
включая применение физической силы и специальных средств**

<b>№ п/п</b>	<b>Критерии оценки показателей</b>	<b>Количество баллов</b>
<b>Показатель 7. Параметры заключения по пакету документов</b>		
<b>7.1</b>	Оценка пакета документов произведена в соответствии с требованиями законодательства	<b>3</b>
7.1.1	Оценка пакета документов соответствует требованиям законодательства	3
7.1.2	Оценка пакета документов не соответствует требованиям законодательства	0
<b>7.2</b>	Заключение по пакету документов сформировано в соответствии с предложенной оперативной обстановкой	<b>3</b>
7.2.1	Заключение по пакету документов сформировано в соответствии с предложенной оперативной обстановкой	3
7.2.2	Заключение по пакету документов сформировано не в соответствии с предложенной оперативной обстановкой	0
<b>ИТОГО по ПК 1.6</b>		<b>6</b>

**Критерии оценки показателей сформированности  
ПК 1.8 Осуществлять технико-криминалистическое и специальное техническое  
обеспечение оперативно-служебной деятельности**

№ п/п	Критерии оценки показателей	Количество баллов
<b>Показатель 11. Параметры перечня специальных средств при проведении специальной операции</b>		
<b>11.1</b>	Соответствие составленного перечня специальных средств задачам оперативно-служебной деятельности в предложенной ситуации	<b>5</b>
11.1.1	Перечень специальных средств соответствует задачам оперативно-служебной деятельности в предложенной ситуации в полном объеме	5
11.1.2	Перечень специальных средств соответствует задачам оперативно-служебной деятельности в предложенной ситуации не в полном объеме	3
11.1.3	Перечень специальных средств не соответствует задачам оперативно-служебной деятельности в предложенной ситуации	0
<b>ИТОГО по ПК 1.8</b>		<b>5</b>

**Критерии оценки показателей сформированности  
ПК 1.13 Осуществлять свою профессиональную деятельность во взаимодействии  
с сотрудниками правоохранительных органов, органов местного самоуправления, с  
представителями общественных объединений, с муниципальными органами охраны  
общественного порядка, трудовыми коллективами, гражданами**

№ п/п	Критерии оценки показателей	Количество баллов
<b>Показатель 18. Качественные характеристики таблицы видов оперативных групп при проведении специальной операции</b>		
<b>18.1</b>	Соответствие содержания таблицы возможностям осуществления профессиональной деятельности правоохранительных органов во взаимодействии между собой, а также органами местного самоуправления, гражданами, общественными организациями, СМИ	<b>3</b>
18.1.1	Содержание таблицы соответствует возможностям осуществления профессиональной деятельности правоохранительных органов во взаимодействии между собой, а также органами местного самоуправления, гражданами, общественными организациями, СМИ	3
18.1.2	Содержание таблицы не соответствует возможностям осуществления профессиональной деятельности правоохранительных органов во взаимодействии между собой, а также органами местного самоуправления, гражданами, общественными организациями, СМИ	0
<b>Показатель 19. Качественные характеристики алгоритма взаимосвязанных действий правоохранительных органов при проведении специальной операции</b>		
<b>19.1</b>	Соответствие составленного алгоритма действий возможностям действий правоохранительных органов во взаимодействии между собой, а также с органами местного самоуправления, гражданами, общественными организациями, СМИ	<b>3</b>
19.1.1	Составленный алгоритм действий соответствует возможностям действий правоохранительных органов во взаимодействии между собой, а также с органами местного самоуправления, гражданами, общественными организациями, СМИ	3
19.1.1	Составленный алгоритм действий не соответствует возможностям действий правоохранительных органов во взаимодействии между собой, а также с органами местного самоуправления, гражданами, общественными организациями, СМИ	0
<b>19.2</b>	Обоснованность выбора действий, характеризующих взаимодействие правоохранительных органов между собой, а также с органами местного самоуправления, гражданами, общественными организациями, СМИ	<b>3</b>
19.2.1	Выбор действий, характеризующих взаимодействие правоохранительных органов между собой, а также с органами местного самоуправления, гражданами, общественными организациями, СМИ, обоснован	3
19.2.2	Выбор действий, характеризующих взаимодействие правоохранительных органов между собой, а также с органами местного самоуправления, гражданами, общественными организациями, СМИ, не обоснован	0
<b>ИТОГО по ПК 1.13</b>		<b>9</b>

**Сводная оценочная таблица результатов сформированности  
ПК 1.1 Юридически квалифицировать факты, события и обстоятельства. Принимать решения и совершать юридические  
действия в точном соответствии с законом**

№ пп	ФИО кандидата	Критерии оценки показателей					Набрано баллов	% выполнения	Заключение о сформированности ПК 1.1.
		1.1 Объекты уголовно-правовой охраны определены в соответствии с предложенными обстоятельствами	1.2 Перечень составов преступлений (квалификация, юридическая оценка) определены в соответствии с предложенными обстоятельствами	2.1 Правильность выбора норм Уголовного кодекса РФ определены в соответствии с предложенными обстоятельствами	2.2 Соответствие проведенной квалификации фактическим обстоятельствам дела и Уголовному закону	2.3 Аргументированность проведенной квалификации			
	<b>Максимальное количество баллов</b>	<b>3</b>	<b>3</b>	<b>3</b>	<b>2</b>	<b>2</b>	<b>13</b>	<b>100</b>	

Эксперт-экзаменатор \_\_\_\_\_  
 Эксперт-экзаменатор \_\_\_\_\_  
 Эксперт-экзаменатор \_\_\_\_\_

Дата проведения « \_\_\_\_ » \_\_\_\_\_ 20\_\_ г.

**Сводная оценочная таблица результатов сформированности  
ПК 1.5 Осуществлять оперативно-служебные мероприятия в соответствии с профилем подготовки**

№ пп	ФИО кандидата	Критерии оценки показателей	Набрано баллов	% выполнения	Заключение о сформированности ПК 1.5.
		6.1 Соответствие произведенного выбора оперативных групп задачам заявленной специальной операции			
		<b>10</b>	<b>10</b>	100	

Эксперт-экзаменатор \_\_\_\_\_  
 Эксперт-экзаменатор \_\_\_\_\_  
 Эксперт-экзаменатор \_\_\_\_\_

Дата проведения « \_\_\_\_ » \_\_\_\_\_ 20\_\_ г.

**Сводная оценочная таблица результатов сформированности  
ПК 1.6 Применять меры административного пресечения правонарушений, включая применение физической силы и специальных средств**

№ пп	ФИО кандидата	Критерии оценки показателей		Набрано баллов	% выполнения	Заключение о сформированности ПК 1.6.
		7.1 Оценка пакета документов произведена в соответствии с требованиями законодательства	7.2 Заключение по пакету документов сформировано в соответствии с предложенной оперативной обстановкой			
	<b>Максимальное количество баллов</b>	<b>3</b>	<b>3</b>	<b>6</b>	<b>100</b>	

Эксперт-экзаменатор \_\_\_\_\_  
 Эксперт-экзаменатор \_\_\_\_\_  
 Эксперт-экзаменатор \_\_\_\_\_

Дата проведения « \_\_\_\_ » \_\_\_\_\_ 20\_\_ г.

**Сводная оценочная таблица результатов сформированности  
ПК 1.8 Осуществлять технико-криминалистическое и специальное техническое обеспечение оперативно-служебной  
деятельности**

№ пп	ФИО кандидата	Критерии оценки показателей	Набрано баллов	% выполнения	Заключение о сформированности ПК 1.8.
		11.1 Соответствие составленного перечня специальных средств задачам оперативно-служебной деятельности в предложенной ситуации			
		<b>5</b>	<b>5</b>	<b>100</b>	

Эксперт-экзаменатор \_\_\_\_\_  
 Эксперт-экзаменатор \_\_\_\_\_  
 Эксперт-экзаменатор \_\_\_\_\_

Дата проведения « \_\_\_\_ » \_\_\_\_\_ 20\_\_ г.

**Сводная оценочная таблица результатов сформированности  
ПК 1.13 Осуществлять свою профессиональную деятельность во взаимодействии с сотрудниками правоохранительных органов, органов местного самоуправления, с представителями общественных объединений, с муниципальными органами охраны общественного порядка, трудовыми коллективами, гражданами**

№ пп	ФИО кандидата	Критерии оценки показателей			Набрано баллов	% выполнения	Заключение о сформированности ПК 1.13.
		18.1 Соответствие содержания таблицы возможностям осуществления профессиональной деятельности правоохранительных органов во взаимодействии между собой, а также органами местного самоуправления, гражданами, общественными организациями, СМИ	19.1 Соответствие составленного алгоритма действий возможностям действий правоохранительных органов во взаимодействии между собой, а также с органами местного самоуправления, гражданами, общественными организациями, СМИ	19.2 Обоснованность выбора действий, характеризующих взаимодействие правоохранительных органов между собой, а также с органами местного самоуправления, гражданами, общественными организациями, СМИ порядка			
<b>Максимальное количество баллов</b>		<b>3</b>	<b>3</b>	<b>3</b>	<b>9</b>	<b>100</b>	

Эксперт-экзаменатор \_\_\_\_\_  
 Эксперт-экзаменатор \_\_\_\_\_  
 Эксперт-экзаменатор \_\_\_\_\_

Дата проведения « \_\_\_\_ » \_\_\_\_\_ 20\_\_ г.



## КОМПЛЕКСНОЕ ПРАКТИЧЕСКОЕ ЗАДАНИЕ №2

(из Экзаменационного пакета кандидата)

### ИНСТРУМЕНТАРИЙ ОЦЕНКИ КОМПЛЕКСНОГО ПРАКТИЧЕСКОГО ЗАДАНИЯ №2

#### Эталон выполнения комплексного практического задания № 2

#### *Заключение по пакету документов*

**1.** Процессуальное значение протокола осмотра места происшествия и требования, предъявляемые к его составлению:

Протокол осмотра места происшествия служит источником доказательств, поэтому при его составлении необходимо руководствоваться требованиями УПК РФ.

Момент составления протокола: «в ходе следственного действия или непосредственно после его окончания».

В протоколе осмотра места происшествия должны быть обязательные реквизиты, отсутствие одного из которых является нарушением закона, что может иметь отрицательные последствия при оценке протокола в суде, особенно в тех случаях, если они не могут быть восполнены допросами участников осмотра.

К протоколу прикладывается план-схема места происшествия.

Требования к оформлению планов-схем:

- заголовок;
- чертеж места происшествия (направление «север — юг»);
- использование графической символики;
- отмечаются места производства фотосъемок;
- указывается масштаб;
- составляется пояснительная надпись;
- подпись лица, выполнившего схему.

Структура протокола:

- вводная часть,
- описательная часть,
- заключительная часть.

**2.** Типичные следственные версии при расследовании убийств на сексуальной почве (убийств, сопряженных с изнасилованием):

- лицо, совершившее преступление, следствию не известно;
- совершившее преступление лицо известно следствию.

Выдвигаемые в ходе расследования следственные версии могут быть разделены на три группы:

- версии, не имеющие выраженной специфики и выдвигаемые при расследовании различных категорий преступлений, основанные на анализе следов рук, ног, транспортных средств и иных следов;

- версии родового характера, типичные для преступлений против личности: о насильственном характере события преступления; о событиях, предшествовавших преступлению; об орудиях причинения телесных повреждений; о совершении наряду с расследуемым другим преступлением (кражи, грабежа); о психических аномалиях преступника; версии, обусловленные следственной ситуацией той или иной разновидности преступлений.

Элементы первоначальной следственной ситуации являются отправными моментами для выдвижения ряда частных следственных версий о механизме убийства, его орудиях; о положении, в котором находился потерпевший в момент причинения ранений; о совершении убийства по месту жительства или работы преступника и т. д.

**3.** План расследования:

- осмотр места происшествия и осмотр трупа;

- определение места совершения преступления;
- установление изменений на месте совершения преступления;
- установление личности жертвы;
- установление времени причины смерти;
- выяснение механизма действий преступника;
- выяснение возможных мотивов;
- установление убийцы;
- назначение судебно-медицинских экспертиз трупа и вещественных доказательств;
- установление возможных свидетелей, их допросы;
- предъявление трупа для опознания;
- проведение осмотров и обысков.

**4. Виды экспертиз, которые могут быть назначены в данных обстоятельствах:**

- судебно-медицинские экспертизы трупа и вещественных доказательств;
- биолого-почвенная экспертиза (по образцам грунта).

**5. План профилактических мероприятий:**

- выявление и устранение отрицательных факторов в семье и быту;
- ограничение торговли спиртными напитками в определенное время суток и в определенных местах, запрет на их отпуск лицам, не достигшим совершеннолетия, находящимся в состоянии опьянения;
  - запрет распространения сильнодействующих возбуждающих веществ, ограничение посевов содержащих их растений, установление контроля за отпуском и ответственности за незаконное изготовление, сбыт и потребление таких веществ;
  - обеспечение надлежащего освещения, запираание чердаков, подвалов, сараев и их периодические обходы;
  - распределение сил и средств органов внутренних дел с учетом мест наиболее частого совершения насильственных преступлений;
  - четкая организация деятельности правоохранительных органов в целях борьбы с насильственными преступлениями;
  - осуществление постоянного контроля за состоянием насильственных преступлений со стороны администрации региона;
  - организация правового обучения и воспитания населения.

**Критерии оценки показателей сформированности  
ПК 1.3 Осуществлять реализацию норм материального и процессуального права**

<b>№ п/п</b>	<b>Критерии оценки показателей</b>	<b>Количество баллов</b>
<b>Показатель 4. Параметры составленного протокола осмотра места происшествия</b>		
<b>4.1</b>	Соответствие содержания протокола осмотра места происшествия действующему законодательству и предложенным обстоятельствам	<b>8</b>
4.1.1	Содержание протокола осмотра места происшествия соответствует действующему законодательству	2
4.1.2	Содержание протокола осмотра места происшествия не соответствует действующему законодательству	0
4.1.3	При составлении протокола осмотра места происшествия соблюдена процессуальная процедура составления	2
4.1.4	При составлении протокола осмотра места происшествия не соблюдена процессуальная процедура составления	0
4.1.5	Содержание протокола осмотра места происшествия соответствует предложенным обстоятельствам	2
4.1.6	Содержание протокола осмотра места происшествия не соответствует предложенным обстоятельствам	0
4.1.7	Содержание протокола осмотра места происшествия полно и точно фиксирует предложенные обстоятельства	2
4.1.8	Содержание протокола осмотра места происшествия неполно фиксирует предложенные обстоятельства	1
4.1.9	Содержание протокола осмотра места происшествия неточно фиксирует предложенные обстоятельства	1
4.1.10	Содержание протокола осмотра места происшествия неполно и неточно фиксирует предложенные обстоятельства	0
<b>ИТОГО по ПК 1.3</b>		<b>8</b>

**Критерии оценки показателей сформированности  
ПК 1.7 Обеспечивать выявление, раскрытие и расследование преступлений и иных правонарушений в соответствии с профилем подготовки**

<b>№ п/п</b>	<b>Критерии оценки показателей</b>	<b>Количество баллов</b>
<b>Показатель 8. Качественные характеристик составления плана расследования</b>		
<b>8.1</b>	Соответствие составленного плана расследования предложенной ситуации	<b>2</b>
8.1.1	Составленный план расследования соответствует предложенной ситуации	2
8.1.2	Составленный план расследования не соответствует предложенной ситуации	0
<b>8.2</b>	Обоснованность выбора следственных и иных действий в процессе расследования предложенной ситуации	<b>2</b>
8.2.1	Выбор следственных и иных действий в процессе расследования предложенной ситуации обоснован	2
8.2.2	Выбор следственных и иных действий в процессе расследования предложенной ситуации обоснован	0
<b>Показатель 9. Качественные характеристики выдвижения типичных следственных версий</b>		

<b>9.1</b>	Соответствие выдвинутых следственных версий предложенной ситуации	<b>2</b>
9.1.1	Выдвинутые следственные версии соответствуют предложенной ситуации	2
9.1.1	Выдвинутые следственные версии не соответствуют предложенной ситуации	0
<b>9.2</b>	Обоснованность выбора выдвинутых следственных версий в предложенной ситуации	<b>2</b>
19.2.1	Выбор выдвинутых следственных версий в предложенной ситуации обоснован	2
19.2.2	Выбор выдвинутых следственных версий в предложенной ситуации не обоснован	0
<b>Показатель 10. Качественные характеристики определения видов экспертиз</b>		
<b>10.1</b>	Соответствие выбранных экспертиз предложенной ситуации	<b>2</b>
10.1.1	Выбранные экспертизы соответствуют предложенной ситуации	2
10.1.2	Выбранные экспертизы не соответствуют предложенной ситуации	0
<b>10.2</b>	Обоснованность выбора экспертиз предложенной ситуации	<b>2</b>
10.2.1	Выбор экспертиз в предложенной ситуации обоснован	2
10.2.2		0
<b>ИТОГО по ПК 1.7</b>		<b>12</b>

**Критерии оценки показателей сформированности  
ПК 1.12 Осуществлять предупреждение преступлений и иных правонарушений  
на основе использования знаний о закономерностях преступности, преступного  
поведения и методов их предупреждения, выявлять и устранять причины и  
условия, способствующие совершению правонарушений**

№ п/п	Критерии оценки показателей	Количество баллов
<b>Показатель 17. Параметры составленного плана</b>		
<b>17.1</b>	Соответствие плана профилактических мероприятий содержанию криминологической профилактики преступности	<b>2</b>
17.1.1	План профилактических мероприятий соответствует содержанию криминологической профилактики преступности	2
17.1.2	План профилактических мероприятий не соответствует содержанию криминологической профилактики преступности	0
<b>17.2</b>	Обоснованность выбора профилактических мероприятий обозначенного вида преступности	<b>2</b>
17.2.1	Выбор профилактических мероприятий обозначенного вида преступности обоснован	2
17.2.2	Выбор профилактических мероприятий обозначенного вида преступности не обоснован	0
<b>ИТОГО по ПК 1.12</b>		<b>4</b>

**Сводная оценочная таблица результатов сформированности  
ПК 1.3 Осуществлять реализацию норм материального и процессуального права**

№ пп	ФИО кандидата	Критерии оценки показателей	Набрано баллов	% выполнения	Заключение о сформированности ПК 1.3.
		4.1 Соответствие содержания протокола осмотра места происшествия действующему законодательству и предложенным обстоятельствам			
	<b>Максимальное количество баллов</b>	<b>8</b>	<b>10</b>	100	

Эксперт-экзаменатор \_\_\_\_\_  
 Эксперт-экзаменатор \_\_\_\_\_  
 Эксперт-экзаменатор \_\_\_\_\_

Дата проведения « \_\_\_\_ » \_\_\_\_\_ 20\_\_ г.

**Сводная оценочная таблица результатов сформированности  
ПК 1.7 Обеспечивать выявление, раскрытие и расследование преступлений и иных правонарушений в соответствии с  
профилем подготовки**

№ ПП	ФИО кандидата	Критерии оценки показателей					Набрано баллов	% выполнения	Заключение о сформированности ПК 1.7.	
		8.1 Соответствие составленного плана расследования предложенной ситуации	8.2 Обоснованность выбора следственных и иных действий в процессе расследования предложенной ситуации	9.1 Соответствие выдвинутых следственных версий предложенной ситуации	9.2 Обоснованность выбора выдвинутых следственных версий в предложенной ситуации	10.1 Соответствие выбранных экспертиз предложенной ситуации				10.2 Обоснованность выбора экспертиз предложенной ситуации
	<b>Максимальное количество баллов</b>	<b>2</b>	<b>2</b>	<b>2</b>	<b>2</b>	<b>2</b>	<b>2</b>	<b>12</b>	<b>100</b>	

Эксперт-экзаменатор \_\_\_\_\_

Эксперт-экзаменатор \_\_\_\_\_

Эксперт-экзаменатор \_\_\_\_\_

Дата проведения « \_\_\_\_ » \_\_\_\_\_ 20\_\_ г.

**Сводная оценочная таблица результатов сформированности  
ПК 1.12 Осуществлять предупреждение преступлений и иных правонарушений на основе использования знаний о  
закономерностях преступности, преступного поведения и методов их предупреждения, выявлять и устранять причины и  
условия, способствующие совершению правонарушений**

№ ПП	ФИО кандидата	Критерии оценки показателей		Набрано баллов	% выполнения	Заключение о сформированности ПК 1.12.
		17.1 Соответствие плана профилактических мероприятий содержанию криминологической профилактики преступности	17.2 Обоснованность выбора профилактических мероприятий обозначенного вида преступности			
	<b>Максимальное количество баллов</b>	<b>2</b>	<b>2</b>	<b>4</b>	100	

Эксперт-экзаменатор \_\_\_\_\_

Эксперт-экзаменатор \_\_\_\_\_

Эксперт-экзаменатор \_\_\_\_\_

Дата проведения « \_\_\_\_ » \_\_\_\_\_ 20\_\_ г.

## КОМПЛЕКСНОЕ ПРАКТИЧЕСКОЕ ЗАДАНИЕ №3

(из Экзаменационного пакета кандидата)

### ИНСТРУМЕНТАРИЙ ОЦЕНКИ КОМПЛЕКСНОГО ПРАКТИЧЕСКОГО ЗАДАНИЯ №3

#### Эталон выполнения комплексного практического задания № 3

#### *Заключение по пакету документов*

1. Кандидат, подающий сведения, указанные в данном виде анкеты, имеет право допуска к сведениям с грифами «секретно» и «совершенно секретно». Форма допуска – вторая.

2. Требования, предъявляемые к гражданам и должностным лицам – кандидатам на получение допуска к сведениям, отнесенным к государственной тайне, по второй форме. Основаниями для отказа должностному лицу или гражданину в допуске к государственной тайне (ст. 22 ФЗ «О государственной тайне») могут являться:

- признание его судом недееспособным, ограничено дееспособным или рецидивистом, нахождение его под судом или следствием за государственные и иные тяжкие преступления, наличие у него неснятой судимости за эти преступления;
- наличие у него медицинских противопоказаний для работы с использованием сведений, составляющих государственную тайну, согласно перечню, утверждаемому федеральным органом исполнительной власти, уполномоченным в области здравоохранения и социального развития;
- постоянное проживание его самого и (или) его близких родственников за границей и (или) оформление указанными лицами документов для выезда на постоянное жительство в другие государства;
- выявление в результате проверочных мероприятий действий оформляемого лица, создающих угрозу безопасности Российской Федерации;
- уклонение его от проверочных мероприятий и (или) сообщение им заведомо ложных анкетных данных.

3. Порядок оформления допуска к сведениям, составляющих государственную тайну, по второй форме:

- допуск оформляется с обязательным проведением проверочных мероприятий;
- назначение сотрудников производится только после оформления им допуска по соответствующей форме;
- наличие допуска к сведениям более высокой степени секретности является основанием для доступа к сведениям более низкой степени секретности;
- подготовка материалов для оформления допуска кандидатов осуществляется специально назначенными приказом руководителя, имеющими допуск не ниже второй формы;
- кандидаты представляют собственноручно заполненную анкету, документы, удостоверяющие личность и подтверждающие сведения, указанные в анкете, справку об отсутствии медицинских противопоказаний для работы со сведениями, составляющими государственную тайну;
- сотрудники подразделения кадров органа безопасности:
  - а) знакомят кандидата с нормами законодательства Российской Федерации о государственной тайне, предусматривающими ответственность за его нарушение;
  - б) сверяют сведения, указанные кандидатом в анкете, со сведениями, содержащимися в представленных документах;
  - в) уточняют при необходимости отдельные сведения, указанные в анкете;
  - г) доводят до кандидата обязательства перед государством о соблюдении требований законодательства Российской Федерации о государственной тайне;
- уполномоченные сотрудники подразделения кадров:
  - а) запрашивают карточки в режимно-секретных подразделениях тех организаций, в которых кандидаты служили (работали) в течение последних 5 лет, анализируют полученную информацию;
  - б) проводят проверочные мероприятия;



в) оформляют и хранят карточки, а также учитывают их в журнале;  
д) проводят инструктаж кандидатов, допускаемых к государственной тайне;  
- при отсутствии оснований для отказа кандидату в допуске подразделение кадров: заполняет карточку на допускаемого к государственной тайне кандидата, делая отметку о проведении проверочных мероприятий с указанием даты их окончания и номера допуска. Начальник подразделения кадров своей подписью на карточке заверяет факт проведения проверочных мероприятий и подлинность указанной в ней информации, в том числе - подлинность фотографии, после чего на карточке проставляется гербовая печать органа безопасности; после зачисления на государственную службу (работу) заносит в графу 32 послужного списка личного дела сотрудника сведения о форме, номере, дате оформления (переоформления либо прекращения допуска), приобщает в отдельную папку первого тома личного дела сотрудника материалы проверочных мероприятий и заключение о допуске.

#### 4. Требования к заполнению анкеты, которые должны быть соблюдены:

- анкета заполняется собственноручно, чернилами синего цвета на листе бумаги формата А3. Помарки, исправления, зачеркивания, в том числе с использованием корректирующих жидкостей, недопустимы. На вопросы должны быть даны полные ответы, которые записываются в первом лице единственного числа. Если места на помещении информации в одной графе не хватает, при необходимости данные могут дополняться записями на отдельных листах бумаги, которые прилагаются к анкете и заверяются в порядке, установленном для заверения анкет. При этом на прилагаемых листах указывается следующее: «приложение к п. \_\_\_\_ анкеты \_\_\_\_ (ФИО), а в соответствующем пункте анкеты делается отметка: «см. приложение на \_\_-х листах». Дату заполнения анкеты не проставляют;

- п. 1 анкеты. Пишется та фамилия, которую имеет анкетируемый на момент заполнения анкеты;

- п. 2 анкеты. Указываются все случаи и причины изменений фамилии, имени, отчества;

- п. 6 анкеты. В этом пункте отражаются сведения о всех браках (разводах) с указанием фамилий и инициалов супругов (бывших супругов), дат заключения браков (разводов) и органов записи актов гражданского состояния их зарегистрировавших;

- п. 8 анкеты. В этом пункте указывается полное и сокращенное (при наличии) наименование учебного заведения, вид образования (высшее, среднее), год окончания учебного заведения, форма обучения (вечерняя, очная, заочная), номера и серии полученных дипломов, специальность по диплому;

- п. 12 анкеты. При заполнении данного пункта обращается внимание на необходимость указания сведений обо всех фактах судимости оформляемого лица или его близких родственников. При этом оформляемое лицо вправе указать, что судимость снята или сообщить данные приговоров судов по уголовным делам. В исключительных случаях оформляемое лицо может указать неполные данные о факте судимости с пояснением причин отсутствия информации;

- п. 14 анкеты. В этом пункте анкеты указываются сведения о трудовой деятельности с момента достижения оформляемым 16 лет. В записях о занимаемых должностях необходимо указывать подразделения, в которых были заняты конкретные должности. Сначала указывается должность, затем - структурное подразделение, далее - управление, в состав которого входит подразделение, и последним указывается название организации. Сокращения недопустимы. Также недопустимо употребление аббревиатур, не являющихся общепринятыми: НИРФИ, РВСН и т.п. (общепринятые аббревиатуры – ЗАО, АО, РФ). При совмещении учебы с работой, то указывается и то, и другое в хронологической последовательности. Графа «Адрес организации» заполняется для работы на одном предприятии независимо от занимаемых должностей. При этом употребление символа: «-/-» недопустимо. Адрес организации указывается в следующей последовательности: республика, область, город, (поселок или деревня – район), название улицы, номер корпуса, номер дома, так, как это приведено ниже. Работа по совместительству обязательно указывается точно так же, как и основная работа, только с пометкой «по совместительству». Перерывы в трудовой

деятельности продолжительностью в 1 месяц и более отражаются в анкете, при этом в колонке «Адрес организации» указывается адрес места жительства, как указано в примере нижеследующей записи;

- п.15 анкеты. В данном пункте анкеты сообщаются сведения о всех близких родственниках, в том числе и о родственниках, которые пропали без вести, погибли в возрасте старше 14 лет. В графе «Фамилия, имя, отчество» необходимо указать, в том числе, фамилии, имена и отчества родственников, измененные при вступлении в брак (при разводе) или по каким-либо иным причинам. В графе «Фамилия, имя, отчество» необходимо указать девичью фамилию матери, мачехи, жены, бывшей жены, сестер до и после замужества, а также все фамилии по прежним бракам. В графе «Адрес места жительства», указывается адрес родственника оформляемого гражданина на момент заполнения анкеты. А также город, населенный пункт, область (край, республику), откуда и когда родственник прибыл в настоящее место жительства. При проживании не по адресу постоянной регистрации, указывается адрес регистрации и фактического проживания. В случае, если родственник когда-либо ранее проживал за границей, в данной графе дополнительно указывается, когда и из какого государства он прибыл в Российскую Федерацию. Если анкетные данные некоторых родственников с определенного времени неизвестны, что, например, может иметь место в случае расторжения брака и раздельного проживания, указывают последние известные: место работы и место жительства родственника;

- п.16 анкеты. Необходимо указать сведения о наличии близких родственников, постоянно проживающих за пределами Российской Федерации и страну пребывания – проживания граждан за пределами Российской Федерации более 6 месяцев в течение года, не связанное с исполнением ими обязанностей государственной службы;

- п.17 анкеты. Указываются периоды, адреса регистрации и фактического проживания на территории субъектов Российской Федерации и иностранных государствах оформляемого гражданина с 14-летнего возраста. В случае, если точный адрес не может быть сообщен, достаточно указать населенный пункт, область, край, республику или иностранное государство и период проживания;

- п.18 анкеты. Оформляемое лицо может сообщить о себе или своих близких родственниках дополнительные сведения, которые считает важным для решения вопроса о допуске к государственной тайне или сделать следующую запись: «дополнительных сведений не имею».

**Критерии оценки показателей сформированности  
ПК 1.10 Использовать в профессиональной деятельности нормативные  
правовые акты и документы по обеспечению режима секретности в Российской  
Федерации**

№ п/п	Критерии оценки показателей	Количество баллов
<b>Показатель 13. Характеристика заключения по рассматриваемому пакету документов</b>		
<b>13.1</b>	Соответствие представленного заключения по пакету документов требованиям законодательства по обеспечению режима секретности	<b>2</b>
13.1.1	Представленное заключение по пакету документов соответствует требованиям законодательства по обеспечению режима секретности	2
13.1.2	Представленное заключение по пакету документов не соответствует требованиям законодательства по обеспечению режима секретности	0
<b>13.2</b>	Точность указания на требования к кандидатам на получение доступа к сведениям, составляющим государственную тайну	<b>2</b>
13.2.1	Указания на требования к кандидатам на получение доступа к сведениям, составляющим государственную тайну приведены точно	2
13.2.2	Указания на требования к кандидатам на получение доступа к сведениям, составляющим государственную тайну приведены неточно	0
<b>Показатель 14. Характеристика алгоритма оформления допуска к сведениям, составляющим государственную тайну</b>		
<b>14.1</b>	Соответствие представленного алгоритма оформления допуска к сведениям, составляющим государственную тайну, требованиям законодательства по обеспечению режима секретности	<b>2</b>
14.1.1	Представленный алгоритм оформления допуска к сведениям, составляющим государственную тайну, соответствует требованиям законодательства по обеспечению режима секретности	2
14.1.1	Представленный алгоритм оформления допуска к сведениям, составляющим государственную тайну, не соответствует требованиям законодательства по обеспечению режима секретности	0
<b>14.2</b>	Соотношение полноты содержания представленного алгоритма оформления допуска к сведениям, составляющим государственную тайну, требованиям законодательства по обеспечению режима секретности	<b>3</b>
14.2.1	Алгоритм оформления допуска к сведениям, составляющим государственную тайну, представлен в полном объеме	3
14.2.2	Алгоритм оформления допуска к сведениям, составляющим государственную тайну, представлен не в полном объеме	2
14.2.3	Алгоритм оформления допуска к сведениям, составляющим государственную тайну, не	0
<b>ИТОГО по ПК 1.10</b>		<b>9</b>

**Критерии оценки показателей сформированности  
ПК 1.11 Обеспечивать защиту сведений, составляющих государственную тайну,  
сведений конфиденциального характера и иных охраняемых законом тайн**

№ п/п	Критерии оценки показателей	Количество баллов
<b>Показатель 15. Характеристика заключения по рассматриваемому пакету документов</b>		
<b>15.1</b>	Соответствие представленного заключения по пакету документов требованиям в сфере защиты сведений, составляющих государственную тайну	<b>1</b>
15.1.1	Представленное заключение по пакету документов соответствует требованиям в сфере защиты сведений, составляющих государственную тайну	1
15.1.2	Представленное заключение по пакету документов не соответствует требованиям в сфере защиты сведений, составляющих государственную тайну	0
<b>15.2</b>	Точность указания на требования к кандидатам на получение доступа к сведениям, составляющим государственную тайну, предписаниям в сфере защиты сведений, составляющих государственную тайну	<b>1</b>
15.2.1	Указания на требования к кандидатам на получение доступа к сведениям, составляющим государственную тайну, точно соответствует предписаниям в сфере защиты сведений, составляющих государственную тайну	1
15.2.2	Указания на требования к кандидатам на получение доступа к сведениям, составляющим государственную тайну, неточно соответствует предписаниям в сфере защиты сведений, составляющих государственную тайну	0
<b>Показатель 16. Характеристика алгоритма оформления допуска к сведениям, составляющим государственную тайну</b>		
<b>16.1</b>	Соответствие представленного алгоритма оформления допуска к сведениям, составляющим государственную тайну, требованиям в сфере защиты сведений, составляющих государственную тайну	<b>1</b>
16.1.1	Представленный алгоритм оформления допуска к сведениям, составляющим государственную тайну, соответствует требованиям в сфере защиты сведений, составляющих государственную тайну	1
16.1.1	Представленный алгоритм оформления допуска к сведениям, составляющим государственную тайну, не соответствует требованиям в сфере защиты сведений, составляющих государственную тайну	0
<b>16.2</b>	Полнота содержания представленного алгоритма оформления допуска к сведениям, составляющим государственную тайну, соответствует требованиям в сфере защиты сведений, составляющих государственную тайну	<b>2</b>
16.2.1	Алгоритм оформления допуска к сведениям, составляющим государственную тайну, представлен в полном объеме	2
16.2.2	Алгоритм оформления допуска к сведениям, составляющим государственную тайну, представлен не в полном объеме	1
16.2.3	Алгоритм оформления допуска к сведениям, составляющим государственную тайну, не	0
<b>ИТОГО по ПК 1.11</b>		<b>5</b>

**Сводная оценочная таблица результатов сформированности  
ПК 1.10 Использовать в профессиональной деятельности нормативные правовые акты и документы по обеспечению режима  
секретности в Российской Федерации**

№ пп	ФИО кандидата	Критерии оценки показателей				Набрано баллов	% выполнения	Заключение о сформированности ПК 1.10.
		13.1 Соответствие представленного заключения по пакету документов требованиям законодательства по обеспечению режима секретности	13.2 Точность указания на требования к кандидатам на получение доступа к сведениям, составляющим государственную тайну	14.1 Соответствие представленного алгоритма оформления допуска к сведениям, составляющим государственную тайну, требованиям законодательства по обеспечению режима секретности	14.2 Соотношение полноты содержания представленного алгоритма оформления допуска к сведениям, составляющим государственную тайну, требованиям законодательства по обеспечению режима секретности			
		<b>2</b>	<b>2</b>	<b>2</b>	<b>3</b>	<b>9</b>	<b>100</b>	

Эксперт-экзаменатор \_\_\_\_\_

Эксперт-экзаменатор \_\_\_\_\_

Эксперт-экзаменатор \_\_\_\_\_

Дата проведения « \_\_\_\_ » \_\_\_\_\_ 20\_\_ г.

**Сводная оценочная таблица результатов сформированности  
ПК 1.11 Обеспечивать защиту сведений, составляющих государственную тайну, сведений конфиденциального характера и  
иных охраняемых законом тайн**

№ пп	ФИО кандидата	Критерии оценки показателей				Набрано баллов	% выполнения	Заключение о сформированности ПК 1.11.
		15.1 Соответствие представленного заключения по пакету документов требованиям в сфере защиты сведений, составляющих государственную тайну	15.2 Точность указания на требования к кандидатам на получение доступа к сведениям, составляющим государственную тайну, предписаниям в сфере защиты сведений, составляющих государственную тайну	16.1 Соответствие представленного алгоритма оформления допуска к сведениям, составляющим государственную тайну, требованиям в сфере защиты сведений, составляющих государственную тайну	16.2 Полнота содержания представленного алгоритма оформления допуска к сведениям, составляющим государственную тайну, соответствует требованиям в сфере защиты сведений, составляющих государственную тайну			
		<b>1</b>	<b>1</b>	<b>1</b>	<b>2</b>	<b>5</b>	<b>100</b>	

Эксперт-экзаменатор \_\_\_\_\_

Эксперт-экзаменатор \_\_\_\_\_

Эксперт-экзаменатор \_\_\_\_\_

Дата проведения « \_\_\_\_ » \_\_\_\_\_ 20\_\_ г.

**ПРАКТИЧЕСКОЕ ЗАДАНИЕ №1**  
**(из Экзаменационного пакета кандидата)**  
**ИНСТРУМЕНТАРИЙ ОЦЕНКИ ПРАКТИЧЕСКОГО ЗАДАНИЯ №1**

**Критерии оценки показателей сформированности**  
**ПК 1.2 Обеспечивать соблюдение законодательства субъектами прав**

№ п/п	Критерии оценки показателей	Количество баллов
<b>Показатель 3. Результаты осуществления обеспечения соблюдения законодательства субъектами права</b>		
<b>3.1</b>	Соответствие процесса правоприменения требованиям законодательства	<b>1</b>
<b>3.2</b>	Достижение цели обеспечения соблюдения законодательства субъектами права	<b>1</b>
<b>3.3</b>	Аргументированность выбора правореализующих методов по соблюдению законодательства субъектами права	<b>2</b>
<b>3.4</b>	Использование профессиональных навыков по обеспечению соблюдения законодательства субъектами права	<b>2</b>
<b>ИТОГО по ПК 1.2</b>		<b>6</b>

**Критерии оценки показателей сформированности**  
**ПК 1.9 Оказывать первую (доврачебную) медицинскую помощь**

№ п/п	Критерии оценки показателей	Количество баллов
<b>Показатель 12. Результаты изучения основ оказания первой (доврачебной) медицинской помощи</b>		
<b>12.1</b>	Своевременность оказания первой (доврачебной) медицинской помощи	<b>2</b>
<b>12.2</b>	Скорость и техничность оказания первой (доврачебной) медицинской помощи	<b>2</b>
<b>12.3</b>	Аргументированность выбора методов оказания первой (доврачебной) медицинской помощи	<b>2</b>
<b>12.4</b>	Рациональность распределения времени на оказание первой (доврачебной) медицинской помощи и выполнение иных профессиональных задач	<b>1</b>
<b>ИТОГО по ПК 1.9</b>		<b>7</b>

**Сводная оценочная таблица результатов сформированности  
ПК 1.2 Обеспечивать соблюдение законодательства субъектами прав**

№ ПП	ФИО кандидата	Критерии оценки показателей				Набрано баллов	% выполнения	Заключение о сформированности ПК 1.2.
		3.1 Соответствие процесса правоприменения требованиям законодательства	3.2 Соответствие процесса правоприменения требованиям законодательства	3.3 Соответствие процесса правоприменения требованиям законодательства	3.4 Соответствие процесса правоприменения требованиям законодательства			
	<b>Максимальное количество баллов</b>	<b>1</b>	<b>1</b>	<b>2</b>	<b>2</b>	<b>6</b>	<b>100</b>	

Эксперт-экзаменатор \_\_\_\_\_

Эксперт-экзаменатор \_\_\_\_\_

Эксперт-экзаменатор \_\_\_\_\_

Дата проведения « \_\_\_\_ » \_\_\_\_\_ 20\_\_ г.



**Сводная оценочная таблица результатов сформированности  
ПК 1.9 Оказывать первую (доврачебную) медицинскую помощь**

№ ПП	ФИО кандидата	Критерии оценки показателей				Набрано баллов	% выполнения	Заключение о сформированности ПК 1.12.
		12.1 Своевременность оказания первой (доврачебной) медицинской помощи	12.2 Своевременность оказания первой (доврачебной) медицинской помощи	12.3 Своевременность оказания первой (доврачебной) медицинской помощи	12.4 Своевременность оказания первой (доврачебной) медицинской помощи			
	<b>Максимальное количество баллов</b>	<b>2</b>	<b>2</b>	<b>2</b>	<b>2</b>	<b>7</b>	<b>100</b>	

Эксперт-экзаменатор \_\_\_\_\_  
 Эксперт-экзаменатор \_\_\_\_\_  
 Эксперт-экзаменатор \_\_\_\_\_

Дата проведения « \_\_\_\_ » \_\_\_\_\_ 20\_\_ г.

**Сводная оценочная таблица результатов освоения вида профессиональной деятельности**  
**Оперативно-розыскная деятельность**

Наименование Московский финансово-юридический университет «МФЮА» (факультет СПО)  
Дата проведения: « \_\_\_ » \_\_\_\_\_ 20\_\_ года

№ п / п	ФИО кандидата	Итоги оценки сформир-сти ПК 1.1			Итоги оценки сформир-сти ПК 1.2			Итоги оценки сформир-сти ПК 1.3			Итоги оценки сформир-сти ПК 1.4			Итоги оценки сформир-сти ПК 1.5			Итоги оценки сформир-сти ПК 1.6			Итоги оценки сформир-сти ПК 1.7			Итоги оценки освоения ВПД			
		Фактическое кол-во набранных баллов	% выполнения	Заключение о сф-сти ПК1.1	Фактическое кол-во набранных баллов	% выполнения	Заключение о сф-сти ПК1.2	Фактическое кол-во набранных баллов	% выполнения	Заключение о сф-сти ПК1.3	Фактическое кол-во набранных баллов	% выполнения	Заключение о сф-сти ПК1.4	Фактическое кол-во набранных баллов	% выполнения	Заключение о сф-сти ПК1.5	Фактическое кол-во набранных баллов	% выполнения	Заключение о сф-сти ПК1.6	Фактическое кол-во набранных баллов	% выполнения	Заключение о сф-сти ПК1.7	Фактическое количество набранных баллов	% выполнения	ЗАКЛЮЧЕНИЕ об освоении ВПД	
		Макс. кол-во баллов	13		6		8		8		10		6		10		100									

Эксперт-экзаменатор \_\_\_\_\_  
Эксперт-экзаменатор \_\_\_\_\_  
Эксперт-экзаменатор \_\_\_\_\_

№ п / п	ФИО кандидата	Итоги оценки сформир-сти ПК 1.8			Итоги оценки сформир-сти ПК 1.9			Итоги оценки сформир-сти ПК 1.10			Итоги оценки сформир-сти ПК 1.11			Итоги оценки сформир-сти ПК 1.12			Итоги оценки сформир-сти ПК 1.13			Итоги оценки освоения ВПД						
		Фактическое кол-во набранных баллов	% выполнения	Заклучение о сф-сти ПК1.8	Фактическое кол-во набранных баллов	% выполнения	Заклучение о сф-сти ПК1.9	Фактическое кол-во набранных баллов	% выполнения	Заклучение о сф-сти ПК1.10	Фактическое кол-во набранных баллов	% выполнения	Заклучение о сф-сти ПК1.11	Фактическое кол-во набранных баллов	% выполнения	Заклучение о сф-сти ПК1.12	Фактическое кол-во набранных баллов	% выполнения	Заклучение о сф-сти ПК1.13	Фактическое количество набранных баллов	%	ЗАКЛЮЧЕНИЕ об освоении ВПД				
		Макс. кол-во баллов	5		7		9		5		4		9		100											

Эксперт-экзаменатор \_\_\_\_\_  
Эксперт-экзаменатор \_\_\_\_\_  
Эксперт-экзаменатор \_\_\_\_\_

**Условия положительного/отрицательного заключения  
по результатам оценки итоговых образовательных результатов по  
профессиональному модулю**

Вид профессиональной деятельности считается освоенным при получении положительного заключения о сформированности каждой профессиональной компетентности.

Для положительного заключения о сформированности каждой профессиональной компетенции и об освоении ВПД установлено пороговое значение показателя – не менее 70%.

При отрицательном заключении хотя бы по одной профессиональной компетенции из состава итоговых образовательных результатов по профессиональному модулю, принимается решение «вид профессиональной деятельности не освоен».

Максимальное количество баллов по оценке профессиональной компетенции **ПК 1.1.** составляет 13 баллов. Для принятия положительного решения о сформированности профессиональной компетенции **ПК 1.1.** кандидат должен набрать 9 баллов (Таблица 1).

Таблица 1

**Оценочная шкала сформированности ПК 1.1.**

Набрано баллов	< 8 баллов	≥ 9 баллов
Доля (в %) от максимального возможного количества баллов	< 70 %	≥ 70 %
Заключение о сформированности <b>ПК 1.1.</b>	<b>ПК 1.1.</b> не сформирована	<b>ПК 1.1.</b> сформирована

Максимальное количество баллов по оценке профессиональной компетенции **ПК 1.2.** составляет 6 баллов. Для принятия положительного решения о сформированности профессиональной компетенции **ПК 1.2.** кандидат должен набрать 4 балла (Таблица 2).

Таблица 2

**Оценочная шкала сформированности ПК 1.2.**

Набрано баллов	< 3 баллов	≥ 4 баллов
Доля (в %) от максимального возможного количества баллов	< 70 %	≥ 70 %
Заключение о сформированности <b>ПК 1.2.</b>	<b>ПК 1.2.</b> не сформирована	<b>ПК 1.2.</b> сформирована

Максимальное количество баллов по оценке профессиональной компетенции **ПК 1.3.** составляет 8 баллов. Для принятия положительного решения о сформированности профессиональной компетенции **ПК 1.3.** кандидат должен набрать 6 баллов (Таблица 3).

Таблица 3

**Оценочная шкала сформированности ПК 1.3.**

Набрано баллов	< 5 баллов	≥ 6 баллов
Доля (в %) от максимального возможного количества баллов	< 70 %	≥ 70 %

Заключение о сформированности <b>ПК 1.3.</b>	<b>ПК 1.3.</b> не сформирована	<b>ПК 1.3.</b> сформирована
---	-----------------------------------	--------------------------------

Максимальное количество баллов по оценке профессиональной компетенции **ПК 1.4.** составляет 8 баллов. Для принятия положительного решения о сформированности профессиональной компетенции **ПК 1.4.** кандидат должен набрать 6 баллов (Таблица 4).

Таблица 4

**Оценочная шкала сформированности ПК 1.4.**

Набрано баллов	< 5 баллов	≥ 6 баллов
Доля (в %) от максимального возможного количества баллов	< 70 %	≥ 70 %
Заключение о сформированности <b>ПК 1.4.</b>	<b>ПК 1.4.</b> не сформирована	<b>ПК 1.4.</b> сформирована

Максимальное количество баллов по оценке профессиональной компетенции **ПК 1.5.** составляет 10 баллов. Для принятия положительного решения о сформированности профессиональной компетенции **ПК 1.5.** кандидат должен набрать 7 баллов (Таблица 5).

Таблица 5

**Оценочная шкала сформированности ПК 1.5.**

Набрано баллов	< 6 баллов	≥ 7 баллов
Доля (в %) от максимального возможного количества баллов	< 70 %	≥ 70 %
Заключение о сформированности <b>ПК 1.5.</b>	<b>ПК 1.5.</b> не сформирована	<b>ПК 1.5.</b> сформирована

Максимальное количество баллов по оценке профессиональной компетенции **ПК 1.6.** составляет 6 баллов. Для принятия положительного решения о сформированности профессиональной компетенции **ПК 1.6.** кандидат должен набрать 4 балла (Таблица 6).

Таблица 6

**Оценочная шкала сформированности ПК 1.6.**

Набрано баллов	< 3 баллов	≥ 4 баллов
Доля (в %) от максимального возможного количества баллов	< 70 %	≥ 70 %
Заключение о сформированности <b>ПК 1.6.</b>	<b>ПК 1.6.</b> не сформирована	<b>ПК 1.6.</b> сформирована

Максимальное количество баллов по оценке профессиональной компетенции **ПК 1.7.** составляет 10 баллов. Для принятия положительного решения о сформированности профессиональной компетенции **ПК 1.7.** кандидат должен набрать 7 баллов (Таблица 7).

Таблица 7

**Оценочная шкала сформированности ПК 1.7.**

Набрано баллов	< 6 баллов	≥ 7 баллов
Доля (в %) от максимального возможного количества баллов	< 70 %	≥ 70 %
Заключение о сформированности ПК 1.7.	<b>ПК 1.7.</b> не сформирована	<b>ПК 1.7.</b> сформирована

Максимальное количество баллов по оценке профессиональной компетенции **ПК 1.8** составляет 5 баллов. Для принятия положительного решения о сформированности профессиональной компетенции **ПК 1.8.** кандидат должен набрать 3 балла (Таблица 8).

Таблица 8

**Оценочная шкала сформированности ПК 1.8.**

Набрано баллов	< 2 баллов	≥ 3 баллов
Доля (в %) от максимального возможного количества баллов	< 70 %	≥ 70 %
Заключение о сформированности ПК 1.8.	<b>ПК 1.8.</b> не сформирована	<b>ПК 1.8.</b> сформирована

Максимальное количество баллов по оценке профессиональной компетенции **ПК 1.9.** составляет 7 баллов. Для принятия положительного решения о сформированности профессиональной компетенции **ПК 1.9.** кандидат должен набрать 5 баллов (Таблица 9).

Таблица 9

**Оценочная шкала сформированности ПК 1.9.**

Набрано баллов	< 4 баллов	≥ 5 баллов
Доля (в %) от максимального возможного количества баллов	< 70 %	≥ 70 %
Заключение о сформированности ПК 1.9.	<b>ПК 1.9.</b> не сформирована	<b>ПК 1.9.</b> сформирована

Максимальное количество баллов по оценке профессиональной компетенции **ПК 1.10.** составляет 9 баллов. Для принятия положительного решения о сформированности профессиональной компетенции **ПК 1.10.** кандидат должен набрать 6 баллов (Таблица 10).

Таблица 10

**Оценочная шкала сформированности ПК 1.10.**

Набрано баллов	< 5 баллов	≥ 6 баллов
----------------	------------	------------

Доля (в %) от максимального возможного количества баллов	< 70 %	≥ 70 %
Заключение о сформированности <b>ПК 1.10.</b>	<b>ПК 1.10.</b> не сформирована	<b>ПК 1.10.</b> сформирована

Максимальное количество баллов по оценке профессиональной компетенции **ПК 1.11.** составляет 5 баллов. Для принятия положительного решения о сформированности профессиональной компетенции **ПК 1.11.** кандидат должен набрать 3 балла (Таблица 11).

Таблица 11

**Оценочная шкала сформированности ПК 1.11.**

Набрано баллов	< 2 баллов	≥ 3 баллов
Доля (в %) от максимального возможного количества баллов	< 70 %	≥ 70 %
Заключение о сформированности <b>ПК 1.11.</b>	<b>ПК 1.11.</b> не сформирована	<b>ПК 1.11.</b> сформирована

Максимальное количество баллов по оценке профессиональной компетенции **ПК 1.12.** составляет 4 баллов. Для принятия положительного решения о сформированности профессиональной компетенции **ПК 1.12.** кандидат должен набрать 3 балла (Таблица 12).

Таблица 12

**Оценочная шкала сформированности ПК 1.12.**

Набрано баллов	< 2 баллов	≥ 3 баллов
Доля (в %) от максимального возможного количества баллов	< 70 %	≥ 70 %
Заключение о сформированности <b>ПК 1.12.</b>	<b>ПК 1.12.</b> не сформирована	<b>ПК 1.12.</b> сформирована

Максимальное количество баллов по оценке профессиональной компетенции **ПК 1.13.** составляет 9 баллов. Для принятия положительного решения о сформированности профессиональной компетенции **ПК 1.13.** кандидат должен набрать 6 баллов (Таблица 13).

Таблица 13

**Оценочная шкала сформированности ПК 1.13.**

Набрано баллов	< 5 баллов	≥ 6 баллов
Доля (в %) от максимального возможного количества баллов	< 70 %	≥ 70 %
Заключение о сформированности <b>ПК 1.13.</b>	<b>ПК 1.13.</b> не сформирована	<b>ПК 1.13.</b> сформирована

Суммарное максимальное количество баллов по оценке освоения **ВПД Оперативно-служебная деятельность** составляет 100 баллов. Для принятия положительного решения об освоении **ВПД Оперативно-служебная деятельность** кандидат должен набрать не менее 70 баллов (Таблица 14).

Таблица 14

**Оценочная шкала освоения ВПД Оперативно-служебная деятельность**

Набрано баллов	< 70 баллов	≥ 70 баллов
Доля (в %) от максимального возможного количества баллов	< 70 %	≥ 70 %
Заключение об освоении <b>ВПД</b>	<b>ВПД не освоен</b>	<b>ВПД освоен</b>

Для перевода значения оценки освоения **ВПД Оперативно-служебная деятельность** в пятибалльную оценочную шкалу применяется Таблица 16.

Суммарное максимальное количество баллов по оценке освоения **ВПД Организационно-управленческая деятельность** составляет 40 баллов. Для принятия положительного решения об освоении **ВПД Организационно-управленческая деятельность** кандидат должен набрать не менее 28 баллов (Таблица 15).

Таблица 15

**Оценочная шкала освоения ВПД Оперативно-служебная деятельность**

Набрано баллов	< 28 баллов	≥ 28 баллов
Доля (в %) от максимального возможного количества баллов	< 70 %	≥ 70 %
Заключение об освоении <b>ВПД</b>	<b>ВПД не освоен</b>	<b>ВПД освоен</b>

Для перевода значения оценки освоения **ВПД Организационно-управленческая деятельность** в пятибалльную оценочную шкалу применяется Таблица 19.

**Таблица перевода  
значения оценки освоения ВПД Организационно-управленческая деятельность**

<b>Доля набранных баллов (в %) от максимального возможного количества баллов</b>	<b>Фактическое количество набранных баллов</b>	<b>Оценка в пятибалльной шкале</b>
< 70 %	менее 28 баллов	«неудовлетворительно»
от 70 до 79 %	от 28 до 32 баллов	«удовлетворительно»
от 80 до 89 %	от 32 до 36 баллов	«хорошо»
≥ 90 %	36 и более баллов	«отлично»



### **Инструкция для эксперта – экзаменатора по процедуре оценки итоговых образовательных результатов по профессиональному модулю**

1. Перед началом экзамена пройдите инструктаж у председателя аттестационно-квалификационной комиссии, во время которого будут уточнены ваши функции в процедуре оценки.
2. Ознакомьтесь с практическими заданиями для кандидатов, оцениваемыми компетенциями, показателями и критериями оценки результата по каждому практическому заданию, входящему в Пакет эксперта-экзаменатора.
3. Оцените выполнение заданий по установленным критериям и занесите результаты в Сводные таблицы оценки сформированности по каждому ПК.
4. Заполните в соответствии с оценочной шкалой Сводную оценочную таблицу результатов освоения вида профессиональной деятельности «Оперативно-служебная деятельность», примите консолидированное решение об освоении обучающимися данного вида профессиональной деятельности.
5. Примите совместно с другими членами комиссии решение о выдаче (отказе в выдаче) квалификационного аттестата.
6. Поставьте личную подпись в сводных таблицах и в протоколе квалификационного экзамена по данному профессиональному модулю.

## **Инструкция для организатора процедуры оценки итоговых образовательных результатов по профессиональному модулю**

При организации процедуры оценки итоговых образовательных результатов по профессиональному модулю **ПМ.01 Оперативно-служебная деятельность** необходимо учесть следующее:

1. Для проведения процедуры оценки итоговых образовательных результатов кандидаты должны быть обеспечены расходными материалами, инструментами, необходимыми бланками в соответствии с условиями выполнения заданий.

2. Задания содержат модельные ситуации, которые могут быть изменены на аналогичные (для вариативности), при условии, что неизменными остаются показатели и критерии оценки показателей.



Автономная некоммерческая организация  
профессионального образования  
«МОСКОВСКИЙ ОБЛАСТНОЙ ФИНАНСОВО-ЮРИДИЧЕСКИЙ  
ИНСТИТУТ»

---

СОГЛАСОВАНО  
Протокол согласования с  
Отделом МВД России  
по району Внуково г. Москвы  
от 11 апреля 2023 г.

УТВЕРЖДЕНО  
Приказом Директора МФЮИ  
от 16 мая 2023 г. № 10-05/23

## ФОНД ОЦЕНОЧНЫХ СРЕДСТВ

по профессиональному модулю

### ПМ.02 Организационно-управленческая деятельность

для специальности

**40.02.02 Правоохранительная деятельность**  
базовой подготовки

Фонд оценочных средств рассмотрен на заседании кафедры уголовно-правовых дисциплин

Протокол № 5 от 11 апреля 2023 г.

Заведующий кафедрой: к.ю.н., доцент Дубовиченко С.В.

Фонд оценочных средств разработан на основе Федерального государственного образовательного стандарта среднего профессионального образования (далее – ФГОС СПО) по специальности 40.02.02 Правоохранительная деятельность, утвержденного Приказом Минобрнауки России от 12.05.2014 № 509 (зарегистрирован Министерством юстиции Российской Федерации 21.08.2014, регистрационный № 33737)

Разработчик: ст. преподаватель С.Ю. Юшенкова

Эксперты:

Внутренняя экспертиза: к.ю.н., доцент С.В. Дубовиченко

Внешняя экспертиза: Горбулинская Ирина Николаевна, к.ю.н, доцент, доцент кафедры технико-криминалистического обеспечения экспертных исследований Московского университета МВД России имени В.Я. Кикотя

## 1. Перечень компетенций

Код компетенции	Формулировка компетенции
1	2
<b>ОК</b>	<b>Общие компетенции</b>
ОК 1.	Понимать сущность и социальную значимость своей будущей профессии, проявлять к ней устойчивый интерес
ОК 2.	Понимать и анализировать вопросы ценностно-мотивационной сферы
ОК 3.	Организовывать собственную деятельность, выбирать типовые методы и способы выполнения профессиональных задач, оценивать их эффективность и качество
ОК 4.	Принимать решения в стандартных и нестандартных ситуациях, в том числе ситуациях риска, и нести за них ответственность
ОК 5.	Проявлять психологическую устойчивость в сложных и экстремальных ситуациях, предупреждать и разрешать конфликты в процессе профессиональной деятельности
ОК 6.	Осуществлять поиск и использование информации, необходимой для эффективного выполнения профессиональных задач, профессионального и личностного развития
ОК 7.	Использовать информационно-коммуникационные технологии в профессиональной деятельности
ОК 8.	Правильно строить отношения с коллегами, с различными категориями граждан, в том числе с представителями различных национальностей и конфессий
ОК 9.	Устанавливать психологический контакт с окружающими
ОК 10.	Адаптироваться к меняющимся условиям профессиональной деятельности
ОК 11.	Самостоятельно определять задачи профессионального и личностного развития, заниматься самообразованием, осознанно планировать повышение квалификации
ОК 12.	Выполнять профессиональные задачи в соответствии с нормами морали, профессиональной этики и служебного этикета
ОК 13.	Проявлять нетерпимость к коррупционному поведению, уважительно относиться к праву и закону
ОК 14.	Организовывать свою жизнь в соответствии с социально значимыми представлениями о здоровом образе жизни, поддерживать должный уровень физической подготовленности, необходимый для социальной и профессиональной деятельности
<b>ПК</b>	<b>Профессиональные компетенции</b>
ПК.2.1.	Осуществлять организационно-управленческие функции в рамках малых групп, как в условиях повседневной служебной деятельности, так и в нестандартных условиях, экстремальных ситуациях
ПК.2.2.	Осуществлять документационное обеспечение управленческой деятельности

## 2. Планируемые результаты обучения

В результате освоения дисциплины обучающиеся должны:

***иметь практический опыт:***

- организации работы подчиненных и документационного обеспечения управленческой деятельности, соблюдения режима секретности;

***уметь:***

- разрабатывать планирующую, отчетную и другую управленческую документацию;
- принимать оптимальные управленческие решения;
- организовывать работу подчиненных (ставить задачи, организовывать взаимодействия, обеспечивать и управлять);
- осуществлять контроль и учет результатов деятельности исполнителей;

***знать:***

- организацию системы управления, кадрового, информационного и документационного обеспечения управленческой деятельности (по профилю подготовки);
- методы управленческой деятельности; основные положения научной организации труда;
- порядок подготовки и принятия управленческих решений, организации их исполнения.

### 3. ПАСПОРТ ФОНДА ОЦЕНОЧНЫХ СРЕДСТВ

Результаты обучения (освоенные умения, усвоенные знания)	ПК, ОК	Наименование темы	Уровень освоения темы	Наименование оценочного средства	
				Текущий контроль (поурочный)	Промежуточная аттестация (в конце семестра по учебному плану)
1	2	3	4	5	6
<b>МДК.02.01 Основы управления в правоохранительных органах</b>					
<p><b>иметь практический опыт:</b></p> <ul style="list-style-type: none"> <li>- организации работы подчиненных и документационного обеспечения управленческой деятельности, соблюдения режима секретности;</li> </ul> <p><b>уметь:</b></p> <ul style="list-style-type: none"> <li>- разрабатывать планирующую, отчетную и другую управленческую документацию;</li> <li>- принимать оптимальные управленческие решения;</li> <li>- организовывать работу подчиненных (ставить задачи, организовывать взаимодействия, обеспечивать и управлять);</li> <li>- осуществлять контроль и учет результатов деятельности исполнителей;</li> </ul> <p><b>знать:</b></p> <ul style="list-style-type: none"> <li>- организацию системы управления, кадрового, информационного и документационного обеспечения управленческой деятельности (по профилю подготовки);</li> <li>- методы управленческой деятельности; основные положения научной организации труда;</li> <li>- порядок подготовки и принятия управленческих решений, организации их исполнения.</li> </ul>	ОК 1 – ОК 14, ПК 2.1. – ПК 2.2.	<b>Раздел 1. Введение в учебную дисциплину «Основы управления в правоохранительных органах»</b>	1, 2, 3	- устный опрос - тест - решение кейс-задач - решение разноуровневых задач и заданий	
	ОК 1 – ОК 14, ПК 2.1. – ПК 2.2.	<b>Раздел 2. Понятие и характеристика судебных органов Российской Федерации</b>	1, 2, 3	- устный опрос - тест - деловая игра - решение кейс-задач - решение разноуровневых задач и заданий	
	ОК 1 – ОК 14, ПК 2.1. – ПК 2.2.	<b>Раздел 3. Основы управления в судебных органах</b>	1, 2, 3	- устный опрос - тест - решение кейс-задач - решение разноуровневых задач и заданий	
	ОК 1 – ОК 14, ПК 2.1. – ПК 2.2.	<b>Раздел 4. Основы управления в система Минюста России</b>	1, 2, 3	- устный опрос - тест - решение кейс-задач - решение разноуровневых задач и заданий	
	ОК 1 – ОК 14, ПК 2.1. – ПК 2.2.	<b>Раздел 5. Основы управления в органах прокуратуры</b>	1, 2, 3	- устный опрос - тест - решение кейс-задач - решение разноуровневых задач и заданий	

	ОК 1 – ОК 14, ПК 2.1. – ПК 2.2.	<b>Раздел 6. Основы управления органами обеспечения охраны общественного порядка и общественной безопасности</b>	1, 2, 3	- устный опрос - тест - решение кейс-задач - решение разноуровневых задач и заданий	
	ОК 1 – ОК 14, ПК 2.1. – ПК 2.2.	<b>Раздел 7. Основы управления в органах внутренних дел</b>	1, 2, 3	- устный опрос - тест - решение кейс-задач - решение разноуровневых задач и заданий	
	ОК 1 – ОК 14, ПК 2.1. – ПК 2.2.	<b>Раздел 8. Основы управления в органах дознания, следствия и органах, осуществляющих оперативно-розыскную деятельность</b>	1, 2, 3	- устный опрос - тест - деловая игра - решение кейс-задач - решение разноуровневых задач и заданий	
	ОК 1 – ОК 14, ПК 2.1. – ПК 2.2.	<b>Раздел 9. Государственная служба в правоохранительных органах</b>	1, 2, 3	- устный опрос - деловая игра - решение кейс-задач - решение разноуровневых задач и заданий	
	ОК 1 – ОК 14, ПК 2.1. – ПК 2.2.	<b>Раздел 10. Основные направления совершенствования деятельности правоохранительных органов</b>	1, 2, 3	- устный опрос - решение кейс-задач - решение разноуровневых задач и заданий	
<b>Промежуточная аттестация</b>					<b>экзамен</b>
<b>Промежуточная аттестация</b>					<b>экзамен по модулю</b>



# 1. Оценочные средства для текущего контроля

## 4.1. Тесты письменные

### Тема 1.2 Предмет и метод курса «Основы управления в правоохранительных органах»

**1. Инструкция по выполнению:** Тест включает 6 вопросов, для каждого из которых представлено несколько вариантов ответов. Вам необходимо внимательно прочитать вопрос, выбрать правильный с Вашей точки зрения ответ, в тестовой форме указать номер правильного ответа напротив номера соответствующего вопроса.  
Время выполнения – 12 минут.

#### 2. Банк тестов

##### 1. Правоохранительная деятельность – это:

- а) урегулированная правом деятельность специально уполномоченных государственных органов по принудительному обеспечению правового порядка, на основе соблюдения интересов личности, общества и государства
- б) это совокупность правовых норм, регулирующих вопросы уголовной ответственности и наказания
- в) это совокупность норм ряда отраслей права, в которых закреплено устройство судебных и правоохранительных органов
- г) это совокупность приемов, способов и средств, посредством которых осуществляется оперативно-розыскная деятельность

##### 2. К признакам правоохранительной деятельности не относится следующий:

- а) это вид государственной деятельности по обеспечению правового порядка
- б) данный вид деятельности осуществляется специально уполномоченными государственными органами
- в) этот вид государственной деятельности имеет принудительный характер деятельности по обеспечению правового порядка
- г) свою деятельность государственные органы осуществляют исключительно на основе обеспечения интересов государства, но не общества

##### 3. Правоохранительные органы – это:

- а) государственные органы, наделенные правами и обязанностями по осуществлению правоохраны
- б) органы местного самоуправления, наделенные правами и обязанностями по осуществлению правоохраны
- в) законодательные (представительные) органы, отвечающие за формирование правовой базы правоохраны
- г) органы обеспечения социалистической законности

##### 4. К признакам правоохранительных органов не относится:

- а) права и обязанности правоохранительных органов урегулированы нормами права
- б) каждый правоохранительный орган осуществляет свою деятельность путем проведения специфических действий
- в) диспозитивный характер специфических действий правоохранительных органов, основанный на равноправии сторон и автономии их воли
- г) определенная процессуальная форма осуществления специфических действий правоохранительных органов

### 5. К функциям правоохранительной деятельности не относится:

- а) охрана и защита прав и свобод личности, общества, государства от противоправных посягательств
- б) охрана законности и правопорядка
- в) борьба с преступностью
- г) пополнение государственного бюджета за счет конфискаций

### 6. К задачам правоохранительной деятельности не относится:

- а) защита прав и свобод граждан
- б) защита государственной, общественной и частной собственности
- в) выявление и предупреждение правонарушений и преступлений
- г) обеспечение господства диктатуры пролетариата

### 3. Критерии оценки:

$K = (\text{количество верных ответов}) / (\text{общее количество ответов}) * 100$

Коэффициент	Количество верных ответов	Оценка
1-0,9	6	5 (отлично)
0,71-0,89	5	4 (хорошо)
0,6-0,7	4	3 (удовлетворительно)
0-0,69	0 - 3	2 (неудовлетворительно)

### Эталоны ответов

№ вопроса	1	2	3	4	5	6
ответ	а	г	а	в	г	г

## Раздел 2. Понятие и характеристика судебных органов Российской Федерации

**1. Инструкция по выполнению:** Тест включает 25 вопросов, для каждого из которых представлено несколько вариантов ответов. Вам необходимо внимательно прочитать вопрос, выбрать правильный с Вашей точки зрения ответ, в тестовой форме указать номер правильного ответа напротив номера соответствующего вопроса.  
Время выполнения – 50 минут.

### 2. Банк тестов

#### 1. Судебная власть – это:

- а) вид государственной деятельности, который осуществляется самостоятельно независимым специальным государственным органом – судом, который рассматривает и разрешает дела, посредством конституционного, гражданского, уголовного, административного и арбитражного судопроизводства
- б) это совокупность судебных органов, осуществляющих судебную власть на территории РФ, в соответствии с Конституцией РФ, ФКЗ «О судебной системе РФ» и другими нормативными актами
- в) суд (соответствующее подразделение суда), осуществляющий в пределах своей юрисдикции рассмотрение конкретных дел по существу либо проверку законности и обоснованности вынесенных нижестоящим судом судебных решений
- г) это единая централизованная система федеральных органов, которые уполномочены, от имени государства, осуществлять надзор за соблюдением и исполнением законов на территории РФ и иные функции в соответствии с законодательством РФ

## **2. Судебная система – это:**

- а) вид государственной деятельности, который осуществляется самостоятельно независимым специальным государственным органом – судом, который рассматривает и разрешает дела, посредством конституционного, гражданского, уголовного, административного и арбитражного судопроизводства
- б) это совокупность судебных органов, осуществляющих судебную власть на территории РФ, в соответствии с Конституцией РФ, ФКЗ «О судебной системе РФ» и другими нормативными актами
- в) суд (соответствующее подразделение суда), осуществляющий в пределах своей юрисдикции рассмотрение конкретных дел по существу либо проверку законности и обоснованности вынесенных нижестоящим судом судебных решений
- г) это единая централизованная система федеральных органов, которые уполномочены, от имени государства, осуществлять надзор за соблюдением и исполнением законов на территории РФ и иные функции в соответствии с законодательством РФ

## **3. Судебная инстанция – это:**

- а) вид государственной деятельности, который осуществляется самостоятельно независимым специальным государственным органом – судом, который рассматривает и разрешает дела, посредством конституционного, гражданского, уголовного, административного и арбитражного судопроизводства
- б) это совокупность судебных органов, осуществляющих судебную власть на территории РФ, в соответствии с Конституцией РФ, ФКЗ «О судебной системе РФ» и другими нормативными актами
- в) суд (соответствующее подразделение суда), осуществляющий в пределах своей юрисдикции рассмотрение конкретных дел по существу либо проверку законности и обоснованности вынесенных нижестоящим судом судебных решений
- г) это единая централизованная система федеральных органов, которые уполномочены, от имени государства, осуществлять надзор за соблюдением и исполнением законов на территории РФ и иные функции в соответствии с законодательством РФ

## **4. Апелляционная инстанция – это:**

- а) суд, рассматривающий дела по жалобам и представлениям на не вступившие в законную силу решения суда
- б) суд, рассматривающий дела по жалобам и представлениям на вступившие в законную силу решения нижестоящих судов
- в) суд, рассматривающий в порядке надзора уголовные дела по жалобам и представлениям на вступившие в законную силу решения, приговоры, определения и постановления судов
- г) это единая централизованная система федеральных органов, которые уполномочены, от имени государства, осуществлять надзор за соблюдением и исполнением законов на территории РФ и иные функции в соответствии с законодательством РФ

## **5. Кассационная инстанция – это:**

- а) суд, рассматривающий дела по жалобам и представлениям на не вступившие в законную силу решения суда
- б) суд, рассматривающий дела по жалобам и представлениям на вступившие в законную силу решения нижестоящих судов
- в) суд, рассматривающий в порядке надзора уголовные дела по жалобам и представлениям на вступившие в законную силу решения, приговоры, определения и постановления судов
- г) это единая централизованная система федеральных органов, которые уполномочены, от имени государства, осуществлять надзор за соблюдением и исполнением законов на территории РФ и иные функции в соответствии с законодательством РФ

**6. Надзорная инстанция – это:**

- а) суд, рассматривающий дела по жалобам и представлениям на не вступившие в законную силу решения суда
- б) суд, рассматривающий дела по жалобам и представлениям на вступившие в законную силу решения нижестоящих судов
- в) суд, рассматривающий в порядке надзора уголовные дела по жалобам и представлениям на вступившие в законную силу решения, приговоры, определения и постановления судов
- г) это единая централизованная система федеральных органов, которые уполномочены, от имени государства, осуществлять надзор за соблюдением и исполнением законов на территории РФ и иные функции в соответствии с законодательством РФ

**7. Правосудие – это:**

- а) часть судопроизводства, состоящая в осуществлении правоприменительной деятельности судов
- б) пересмотр вышестоящей судебной инстанцией решений нижестоящего суда лишь по юридическим основаниям
- в) пересмотр дел по существу, т.е. как по юридическим, так и по фактическим основаниям, но в пределах жалоб, поданных сторонами
- г) рассмотрение в порядке надзора уголовных дел по жалобам и представлениям на вступившие в законную силу решения, приговоры, определения и постановления судов

**8. Принципы правосудия – это:**

- а) правовые предписания высшей юридической силы, закрепленные в действующем законодательстве, определяющие организацию и деятельность судебных органов
- б) часть судопроизводства, состоящая в осуществлении правоприменительной деятельности судов
- в) это основополагающие положения, которые закрепляют назначение и основные направления деятельности прокуратуры, а также определяют задачи и полномочия прокуроров
- г) пересмотр вышестоящей судебной инстанцией решений нижестоящего суда лишь по юридическим основаниям

**9. Правосудие во всех судах Российской Федерации осуществляется в точном соответствии с законодательством. Это содержание:**

- а) принципа законности
- б) принципа осуществления правосудия только судом
- в) принципа независимости судей
- г) принципа осуществления правосудия на началах равенства всех перед законом и судом

**10. Никто, кроме судов в лице судей, присяжных, арбитражных заседателей, не вправе принимать на себя осуществление правосудия. Это содержание:**

- а) принципа законности
- б) принципа осуществления правосудия только судом
- в) принципа независимости судей
- г) принципа осуществления правосудия на началах равенства всех перед законом и судом

**11. Судьи подчиняются только Конституции Российской Федерации и закону, в своей деятельности по осуществлению правосудия они никому не подотчетны. Это содержание:**

- а) принципа законности
- б) принципа осуществления правосудия только судом

- в) принципа независимости судей
- г) принципа осуществления правосудия на началах равенства всех перед законом и судом

**12. Государство гарантирует равенство прав и свобод человека независимо от пола, расы, национальности, языка, происхождения, имущественного и должностного положения, места жительства, отношения к религии, убеждений, принадлежности к общественным объединениям. Это содержание:**

- а) принципа законности
- б) принципа осуществления правосудия только судом
- в) принципа независимости судей
- г) принципа осуществления правосудия на началах равенства всех перед законом и судом

**13. Никто не может быть лишен права на рассмотрение его дела в том суде и тем судьей, к подсудности которых оно отнесено законом. Это содержание:**

- а) принципа обеспечения каждому гражданину судебной защиты его прав и свобод
- б) принципа презумпции невиновности
- в) принципа обеспечения подсудимому права на защиту
- г) принципа состязательности и равноправия сторон

**14. Каждый обвиняемый в совершении преступления считается невиновным, пока его виновность не будет доказана в установленном федеральным законом порядке и установлена вступившим в силу приговором суда. Это содержание:**

- а) принципа обеспечения каждому гражданину судебной защиты его прав и свобод
- б) принципа презумпции невиновности
- в) принципа обеспечения подсудимому права на защиту
- г) принципа состязательности и равноправия сторон

**15. Каждый имеет право на получение квалифицированной юридической помощи, в том числе и бесплатно, в случаях, установленных законом. Это содержание:**

- а) принципа обеспечения каждому гражданину судебной защиты его прав и свобод
- б) принципа презумпции невиновности
- в) принципа обеспечения подсудимому права на защиту
- г) принципа состязательности и равноправия сторон

**16. Стороны наделены равными процессуальными правами по предоставлению доказательств, заявлению ходатайств, обжалованию действий и решений суда. Это содержание:**

- а) принципа обеспечения каждому гражданину судебной защиты его прав и свобод
- б) принципа презумпции невиновности
- в) принципа обеспечения подсудимому права на защиту
- г) принципа состязательности и равноправия сторон

**17. Разбирательство во всех судах открытое, при слушании уголовных, гражданских и арбитражных дел доступ в зал свободен. Это содержание:**

- а) принципа гласности судопроизводства
- б) принципа национального языка судопроизводства
- в) принципа участия граждан в осуществлении правосудия
- г) принципа охраны чести и достоинства личности

**18. Каждый гражданин Российской Федерации имеет право пользоваться родным языком, русский язык признается государственным языком на всей территории Российской Федерации. Это содержание:**

- а) принципа гласности судопроизводства
- б) принципа национального языка судопроизводства
- в) принципа участия граждан в осуществлении правосудия
- г) принципа охраны чести и достоинства личности

**19. Граждане Российской Федерации имеют право участвовать в отправлении правоприменительной деятельности судов. Это содержание:**

- а) принципа гласности судопроизводства
- б) принципа национального языка судопроизводства
- в) принципа участия граждан в осуществлении правосудия
- г) принципа охраны чести и достоинства личности

**20. Права и свободы человека - высшая ценность, а признание, соблюдение и защита прав и свобод человека и гражданина - обязанность государства. Это содержание:**

- а) принципа гласности судопроизводства
- б) принципа национального языка судопроизводства
- в) принципа участия граждан в осуществлении правосудия
- г) принципа охраны чести и достоинства личности

**21. Судья в РФ – это:**

- а) государственное должностное лицо, уполномоченное в соответствии с законом осуществлять правосудие на профессиональной основе
- б) лицо, профессией которого является оказание квалифицированной юридической помощи физическим лицам за материальное вознаграждение
- в) специалист, приглашаемый или нанимаемый за вознаграждение для выдачи квалифицированного заключения или суждения
- г) специалист, занимающийся переводом, то есть созданием письменного или устного текста на определенном языке, эквивалентного письменному или устному тексту на другом языке

**22. Основанием для приостановления полномочий не является:**

- а) признание судьи безвестно отсутствующим решением суда, вступившим в законную силу;
- б) согласие квалификационной коллегии судей на привлечение судьи к уголовной ответственности или заключение его под стражу;
- в) участие судьи в предвыборной кампании в качестве кандидата в состав органа законодательной (представительной) власти, а также его избрание в состав этого органа
- г) устройство судьи на работу преподавателя в образовательное учреждение

**23. Судья не может заниматься:**

- а) научной деятельностью
- б) творческой деятельностью
- в) педагогической деятельностью
- г) предпринимательской деятельностью

**3. Критерии оценки:**

$K = (\text{количество верных ответов}) / (\text{общее количество ответов}) * 100$

Коэффициент	Количество верных ответов	Оценка
1-0,9	23 – 21	5 (отлично)
0,71-0,89	20 - 18	4 (хорошо)

0,6-0,7	17 - 13	3 (удовлетворительно)
0-0,69	12 - 0	2 (неудовлетворительно)

### Эталоны ответов

№ вопроса	1	2	3	4	5	6	7	8	9	10	11	12	13	14	15	16	17	18	19	20	21	22	23	24	25
ответ	а	г	в	а	б	в	а	а	а	б	в	г	а	б	в	г	а	б	в	г	а	г	г		

### Итоговый тест по дисциплине

**1. Инструкция по выполнению:** Тест включает 35 вопросов, для каждого из которых представлено несколько вариантов ответов. Вам необходимо внимательно прочитать вопрос, выбрать правильный с Вашей точки зрения ответ, в тестовой форме указать номер правильного ответа напротив номера соответствующего вопроса. На некоторые вопросы необходимо дать развернутый ответ (дать определение).

Время выполнения – 70 минут.

### 2. Банк тестов

#### Вариант 1

#### 1. Прокуратура – это:

- а) единая централизованная система федеральных органов, которые уполномочены, от имени государства, осуществлять надзор за соблюдением и исполнением законов на территории РФ и иные функции в соответствии с законодательством РФ
- б) часть судопроизводства, состоящая в осуществлении правоприменительной деятельности судов
- в) это совокупность судебных органов, осуществляющих судебную власть на территории РФ, в соответствии с Конституцией РФ, ФКЗ «О судебной системе РФ» и другими нормативными актами
- г) органы местного самоуправления, наделенные правами и обязанностями по осуществлению правоохраны

#### 2. Главной функцией прокуратуры по праву считается:

- а) функция прокурорского надзора
- б) функция координации правоохранительных органов в борьбе с преступностью
- в) функция участия в уголовном судопроизводстве
- г) функция обеспечения соблюдения законодательства РФ субъектами права

#### 3. Какого вида прокурорского надзора не существует:

- а) надзор за исполнением законов и законностью правовых актов
- б) надзор за соблюдением прав и свобод человека и гражданина
- в) надзор за исполнением законов администрациями органов и учреждений, исполняющих наказание и применяющих назначенные судом меры принудительного характера
- г) надзор за органами судебной системы, осуществляющими правоприменительную деятельность

**4. Самостоятельная стадия уголовного процесса, представляющая собой строго регламентированную уголовно – процессуальным законом совокупность следственных действий по собиранию, закреплению и оценке доказательств, преследующая цель воссоздания истинной картины преступления – называется:**

- а) предварительное расследование

- б) правосудие
- в) прокурорский надзор
- г) правоохрана

**5. Предварительное следствие не осуществляется сотрудниками:**

- а) Следственного Комитета РФ
- б) Следственного Департамента при МВД РФ
- в) Следственного аппарата органов федеральной службы безопасности
- г) Органов судейского сообщества

**6. Следователь – это:**

- а) должностное лицо, уполномоченное в пределах своей компетентности осуществлять предварительное следствие по уголовному делу
- б) государственное должностное лицо, уполномоченное в соответствии с законом осуществлять правосудие на профессиональной основе
- в) часть судопроизводства, состоящая в осуществлении правоприменительной деятельности судов
- г) орган местного самоуправления, наделенный правами и обязанностями по осуществлению правоохраны

**7. К органам дознания не относятся:**

- а) органы внутренних дел, а также иные органы исполнительной власти, наделенные полномочиями по осуществлению оперативно-розыскной деятельности
- б) органы Федеральной службы судебных приставов
- в) командиры воинских частей, соединений, начальники военных учреждений или гарнизонов
- г) органы прокуратуры Российской Федерации

**8. Оперативно-розыскная деятельность — это:**

- а) вид деятельности, осуществляемой гласно и негласно подразделениями государственных органов посредством проведения оперативно-розыскных мероприятий в целях защиты жизни, здоровья, прав и свобод человека и гражданина, собственности, обеспечения безопасности общества и государства от преступных посягательств
- б) самостоятельная стадия уголовного процесса, представляющая собой строго регламентированную уголовно – процессуальным законом совокупность следственных действий по собиранию, закреплению и оценке доказательств, преследующая цель воссоздания истинной картины преступления
- в) часть судопроизводства, состоящая в осуществлении правоприменительной деятельности судов
- г) это исследование возникновения и современное устройство системы государственных органов, уполномоченных законодательством для осуществления правоохранительной деятельности

**9. К задачам оперативно-розыскной деятельности не относится:**

- а) добывание информации о событиях или действиях, создающих угрозу государственной, военной экономической, экологической безопасности
- б) выявление и установление лиц, подготавливающих, совершающих или совершивших преступление
- в) розыск лиц без вести пропавших, а также скрывающихся от органов дознания, следствия и суда, уклоняющихся от уголовного наказания
- г) добывание на возмездных началах информации о личной жизни тех или иных людей



**10. Руководство деятельностью Следственного комитета осуществляет:**

- а) Президент РФ
- б) Генеральный прокурор РФ
- в) Министр внутренних дел РФ
- г) Уполномоченный по правам человека

**11. В систему Следственного комитета не входят:**

- а) центральный аппарат Следственного комитета
- б) главные следственные управления и следственные управления Следственного комитета по субъектам РФ и приравненные к ним специализированные (в том числе военные) следственные управления и следственные отделы Следственного комитета;
- в) межрайонные следственные отделы, следственные отделы и следственные отделения Следственного комитета по районам, городам и приравненные к ним, включая специализированные (в том числе военные), следственные подразделения Следственного комитета
- г) специализированные военные прокуратуры

**12. Министерство внутренних дел Российской Федерации (МВД России) является:**

- а) федеральным органом исполнительной власти, осуществляющим функции по выработке и реализации государственной политики и нормативно-правовому регулированию в сфере внутренних дел
- б) органом местного самоуправления, осуществляющим функции по выработке и реализации государственной политики и нормативно-правовому регулированию в сфере внутренних дел
- в) федеральным органом исполнительной власти, осуществляющим функции по проведению оперативно-розыскных мероприятий
- г) федеральным органом исполнительной власти, осуществляющим функции по контролю за оборотом наркотиков

**13. К задачам МВД России не относится:**

- а) обеспечение защиты жизни, здоровья, прав и свобод граждан Российской Федерации
- б) управление органами внутренних дел Российской Федерации
- в) нормативно-правовое регулирование в сфере внутренних дел
- г) поддержание государственного обвинения в судах общей юрисдикции

**14. МВД России возглавляет:**

- а) Председатель Следственного комитета
- б) Генеральный прокурор
- в) Министр внутренних дел
- г) Председатель Верховного Суда

**15. Заместителей министра внутренних дел назначает на должность:**

- а) Министр внутренних дел
- б) Председатель Правительства
- в) Президент Российской Федерации
- г) Совет Федерации

**16. Полиция – это:**

- а) система государственных органов исполнительной власти, призванных защищать жизнь, здоровье, права и свободы граждан и их собственность, интересы общества и государства от преступных и противоправных посягательств

б) вид деятельности, осуществляемой гласно и негласно подразделениями государственных органов посредством проведения оперативно-розыскных мероприятий в целях защиты жизни, здоровья, прав и свобод человека и гражданина

в) это совокупность судебных органов, осуществляющих судебную власть на территории РФ, в соответствии с Конституцией РФ, ФКЗ «О судебной системе РФ» и другими нормативными актами

г) единая централизованная система федеральных органов, которые уполномочены, от имени государства, осуществлять надзор за соблюдением и исполнением законов на территории РФ и иные функции в соответствии с законодательством РФ

**17. Федеральным органом исполнительной власти, осуществляющим функции по выработке государственной политики, нормативно-правовому регулированию, контролю и надзору в сфере оборота наркотических средств, психотропных веществ и их прекурсоров является:**

а) Федеральная служба Российской Федерации по контролю за оборотом наркотиков

б) Следственный комитет Российской Федерации

в) Главное управление по контролю за оборотом наркотиков Министерства внутренних дел

г) Федеральная служба исполнения наказаний Министерства юстиции Российской Федерации

**18. Общее руководство органами обеспечения безопасности возложено на:**

а) Президента РФ

б) Министра обороны

в) Министра внутренних дел

г) Председателя Правительства РФ

**19. Федеральный орган исполнительной власти, в пределах своих полномочий осуществляющий государственное управление в области обеспечения безопасности Российской Федерации, борьбы с терроризмом, защиты и охраны государственной границы Российской Федерации называется:**

а) Совет безопасности

б) Федеральная служба исполнения наказаний

в) Федеральная служба охраны

г) Федеральная служба безопасности

**20. Федеральная служба безопасности является преемником:**

а) Комитета государственной безопасности

б) Народного комиссариата внутренних дел

в) Центрального разведывательного управления

г) Федерального бюро расследований

**21. Федеральную службу безопасности возглавляет:**

а) Президент ФСБ

б) Председатель ФСБ

в) Директор ФСБ

г) Генеральный прокурор РФ

**22. Система управления – это... Продолжите определение.**

**23. Система управления органами внутренних дел обладает следующими свойствами:**

А) открытость; автономность; самоорганизуемость;

Б) целеполагание; самоорганизуемость; адаптируемость;

В) целеполагание; самоорганизуемость; адаптируемость; автономность; открытость.

**24. В характеристику организационных звеньев входят следующие элементы:**

А) объекты и субъекты управления;

Б) цели организационных звеньев; функции организационных звеньев; составы организационных звеньев; субъекты управления; объекты управления;

В) цели, функции и составы организационных звеньев.

**25. Субъекты управления - это....Продолжите определение.**

**26. Объекты управления – это.....Продолжите определение.**

**27. Структура формального организационного звена включает следующие элементы:....Перечислите.**

**28. В системе управления правоохранительными органами выделяют:**

А) формальные и неформальные организационные звенья;

Б) только формальные организационные звенья;

В) формальные, неформальные и смешанные организационные звенья.

**29. Формальные организационные звенья в правоохранительных органах подразделяются на следующие виды: ..... Перечислите.**

**30. Формальные звенья в зависимости от характера их деятельности подразделяются на виды:**

А) механистические; органические; смешанные;

Б) формальные и неформальные;

В) органические и смешанные.

**31. Неформальные организационные звенья подразделяются на:**

А) стихийно-организационные, временные;

Б) внеформальные, социально-психологические;

В) временные, социально-психологические.

**32. Управление в органах внутренних дел – это....Продолжите определение.**

**33. Субъектами делопроизводства в органах внутренних дел являются... Перечислите.**

**34. Руководители в правоохранительных органах – это... Продолжите определение.**

**35. Культура руководителя правоохранительного органа – это... Продолжите определение.**

**Вариант 2**

**1. Административно-организационный тип управления включает в себя следующие виды управленческой деятельности:**

А) создание организационного звена и развитие организационного звена;

Б) создание организационного звена и его поддержание;

В) создание, поддержание и развитие организационного звена.

**2. Кадрово-ресурсный тип управления включает в себя следующие виды управленческой деятельности:**

- А) подбор исполнителей; подготовка исполнителей и обеспечение ресурсами служебной деятельности исполнителей;
- Б) подбор исполнителей служебной деятельности; подготовка исполнителей; активизация исполнителей; обеспечение ресурсами; оценка исполнителей служебной деятельности;
- В) подготовка исполнителей; активизация исполнителей; оценка исполнителей служебной деятельности.

**3. Процессно-организационный тип управления включает в себя следующие виды управленческой деятельности:**

- А) планирование предстоящей служебной деятельности исполнителей; контролирование выполняемой исполнителями служебной деятельности; подведение итогов завершенной исполнителями служебной деятельности;
- Б) планирование предстоящей служебной деятельности исполнителей; контролирование выполняемой исполнителями служебной деятельности;
- В) контролирование выполняемой исполнителями служебной деятельности; подведение итогов завершенной служебной деятельности.

**4. Цели управления в правоохранительных органах - это.. Продолжите определение.**

**5. Цели управления в правоохранительных органах подразделяются на следующие виды:**

- А) основные и конечные;
- Б) основные и непосредственные;
- В) конечные, основные и непосредственные.

**6. Методы управления в правоохранительных органах - это.. Продолжите определение.**

**7. Методы управления в правоохранительных органах имеют следующие формы:**

- А) только подзаконные (ведомственные);
- Б) только правовые;
- В) правовые, не правовые.

**8. Система методов управления в правоохранительных органах включает в себя следующие виды методов:**

- А) методы приказов и распоряжений;
- Б) методы властной мотивации; психологической мотивации; методы социальной мотивации;
- В) методы принуждения и убеждения.

**9. Служебная информация в правоохранительных органах по содержанию классифицируется на:**

- А) управленческую; учетно-справочную; управленческие решения;
- Б) управленческую; управленческие решения;
- В) управленческие решения; учетно-справочную.

**10. Служебная информация – это.. Продолжите определение.**

**11. Результаты управления в правоохранительных органах - это:.. Продолжите определение.**

**12. Функции управления в правоохранительных органах - это:.. Продолжите определение.**

**13. Функции управления в правоохранительных органах подразделяются на следующие виды:**

- А) прогнозирование; контролирование; анализ;
- Б) специальные; общие; обеспечивающие;
- В) учет; анализ; прогнозирование.

**14. Управленческое решение в правоохранительных органах – это...Продолжите определение.**

**15. По юридическим свойствам управленческие решения подразделяются на следующие виды:**

- А) нормативные решения; общезначимые решения;
- Б) общезначимые решения; индивидуальные решения;
- В) нормативные решения; общезначимые решения; индивидуальные решения; смешанные решения.

**16. По сроку действия управленческие решения бывают:**

- А) оперативные решения; долгосрочные решения;
- Б) оперативные решения; среднесрочные решения; долгосрочные решения;
- В) оперативные решения; смешанные решения.

**17. В системе управления органов внутренних дел применяются следующие формы управленческих решений:**

- А) директива; приказ; распоряжение;
- Б) положения; наставления; инструкции;
- В) письменные; устные.

**18. Административно-правовая культура управления в правоохранительных органах - это:... Продолжите определение.**

**19. Видами правового регулирования являются:**

- А) предписания; дозволения; запреты;
- Б) административно-правовой; гражданско-правовой; уголовно-правовой;
- В) гражданско-правовой; уголовно-правовой.

**20. В управленческой деятельности правоохранительными органами используются следующие виды нормативно-правовых актов:**

- А) положения; приказы; распоряжения; инструкции;
- Б) приказы; инструкции; распоряжения; штаты;
- В) положения; штаты; должностные инструкции.

**21. Социально-психологическая культура управления в правоохранительных органах – это... Продолжите определение.**

**22. Управленческое общение –это... Продолжите определение.**

**23. К основным коммуникативным умениям руководителей относятся:**

- А) умение провести деловую беседу; умение провести совещание; умение говорить публично; умение вести переговоры;
- Б) умение говорить публично; умение провести совещание; умение отдавать приказы и распоряжения;
- В) умения грамотно выражать свои мысли; умения правильно отдавать распоряжения; умения правильно провести совещание.

**24. Коммуникативные умения руководителя – это.. Продолжите определение.**

**25. Управленческие конфликты в правоохранительных органах – это.. Продолжите определение.**

**26. Управленческие конфликты бывают:**

- А) внутриличностные; межличностные; между личностью и организацией;
- Б) межличностные; между организациями или группами одного или различного статуса;
- В) внутриличностные; межличностные; между личностью и организацией, в которую он входит; между организациями или группами одного или различного статуса.

**27. Причинами возникновения конфликтов в управленческой практике правоохранительных органов являются:**

- А) недостатки в организации труда; несовершенство управления; не профессиональное поведение руководителя;
- Б) недостатки в организации труда; несовершенство управления; межличностные отношения в коллективе, приводящие к конфликтам; личностные особенности руководителя;
- В) недостатки в организации управления; межличностные отношения между руководителем и исполнителями.

**28. Приемами техники управленческого общения являются:**

- А) приемы установления контакта; приемы поддержания контакта; приемы устранения коммуникативных барьеров; приемы эффективного слушания; приемы составления и постановки вопросов; приемы установления обратной связи; приемы убеждения;
- Б) приемы установления контакта; приемы поддержания контакта; приемы устранения коммуникативных барьеров; приемы эффективного слушания;
- В) приемы установления контакта; приемы поддержания контакта; приемы устранения коммуникативных барьеров; приемы эффективного слушания; приемы составления и постановки вопросов.

**29. Этика – это... Продолжите определение.**

**30. Управленческий этикет в правоохранительных органах – это...Продолжите определение.**

**31. Аналитическая культура управления в правоохранительных органах – это..Продолжите определение.**

**32. Основными видами комплексного анализа в органах внутренних дел являются:**

- А) текущий анализ; внеочередной анализ; анализ за длительный период; сравнительный анализ;
- Б) текущий анализ; анализ итогов за отчетный период; анализ за длительный период; внеочередной анализ; проблемный анализ; сравнительный анализ;

В) сравнительный анализ; текущий анализ; внеочередной анализ; проблемный анализ.

**33. Документационное обеспечение управления (делопроизводство) – это....  
Продолжите определение.**

**34. Структура делопроизводства состоит из:**

- А) документирования и организации работы с документами;
- Б) общего и специального делопроизводства;
- В) секретного и несекретного делопроизводства.

**35. Документационная культура управления в правоохранительных органах – это..  
Продолжите определение.**

## **4.2 Вопросы для опроса (устного)**

**1. Описание:** на устный опрос по теме отводится 15 – 20 минут. При опросе обучающийся может воспользоваться самостоятельно подготовленным конспектом по соответствующей теме (если подготовка конспекта входила в самостоятельную работу)

**2. Вопросы для устного опроса:**

**Тема 1.1 Введение в понятийный аппарат теории и практики управления**  
Основные понятия теории и практики управления.

**Тема 1.2 Предмет и метод курса «Основы управления в правоохранительных органах»**  
Связь курса с общей теорией управления.  
Предмет курса: цели, задачи, функции, организации правоохранительных органов; система правоохранительных органов; система судебных органов; информационное и документационное обеспечение деятельности правоохранительных и судебных органов; специфика контроля.  
Система курса.  
Связь курса с другими юридическими дисциплинами.

**Тема 1.3 Общая характеристика управления в правоохранительных органах**  
Определение термина «управление». Этимология слова «управление».  
Общая характеристика управления в правоохранительных органах.  
Понятие управления в правоохранительных органах.  
Назначение управления в правоохранительных органах. Природа «эффекта организации».  
Внутренние условия регулирования для успешной служебной деятельности исполнителей.

**Тема 1.4 Принципы, функции и цели управления в правоохранительных органах**  
Определение принципов управления в правоохранительных органах.  
Классификация принципов управления в правоохранительных органах.  
Административно-организационное управление и его функции.  
Кадрово-ресурсное управление и его функции.  
Процессно-организационное управление и его функции.  
Цели управления в правоохранительных органах.  
Конечные цели.  
Основные цели.  
Непосредственные цели.

### **Тема 1.5 Виды управления в правоохранительных органах**

Виды управления в правоохранительных органах.

Административно-организационное управление.

Кадрово-ресурсное управление.

Процессно-организационное управление.

### **Тема 1.6 Методы управления в правоохранительных органах**

Содержание понятия «метод управления».

Классификация методов управления в правоохранительных органах.

Организационно-административные методы управления.

Экономические методы управления.

Социально-психологические методы управления.

Самоуправление.

### **Тема 1.7 Средства управления в правоохранительных органах**

Информация как основное средство управления.

Виды информации в управлении.

Управленческая информация.

Учетно-справочная информация.

### **Тема 1.8 Процессы и результаты управления в правоохранительных органах**

Процессы управления.

Содержание процессов управления.

Этапы управления.

Результаты управления.

Эффективность управления.

Качество управления.

### **Тема 1.9 Культура управления в правоохранительных органах**

Административно-правовая культура управления в правоохранительных органах.

Социально-психологическая культура управления в правоохранительных органах.

«Законы» управленческого общения. Формы убеждения. Управленческие диалоги в правоохранительных органах. Управленческие конфликты в правоохранительных органах.

Признаки управленческих конфликтов. Этапы управленческих конфликтов.

Понятие этико-эстетической культуры управления в правоохранительных органах. Этико-эстетические принципы управленческого общения. Кодекс управленческой этики в правоохранительных органах. Виды основных нравственных правил руководителей.

Понятие аналитической культуры управления в правоохранительных органах. Методика организации анализа. Цели исследований. Виды графиков узловых событий. Методика проведения анализа. Модели условий служебной деятельности. Отбор и обработка информации. Подготовка рекомендаций.

Понятие документационной культуры управления в правоохранительных органах.

Принципы качественного документирования. Целевое назначение документооборота.

Внешнее качество документов в правоохранительных органах. Виды бланков и реквизитов.

Внутреннее качество документов в правоохранительных органах. Государственный стандарт оформления содержания реквизитов документов.

Понятие культуры руководителей в правоохранительных органах. Понятие руководитель в правоохранительных органах. Основная цель руководителей. Линейные руководители. Функциональные руководители. Основные качества руководителей. Авторитет руководителей.

### **Тема 2.1 Понятие и признаки судебной системы РФ**



Понятие судебной власти. Виды судопроизводства. Формы осуществления судебной власти. Признаки судебной власти. Соотношение судебной власти с другими ветвями власти. Признаки суда как органа судебной власти. Обеспечение единства судебной системы в РФ.

## **Тема 2.2 Общая характеристика судебной системы РФ**

Судебная система РФ.

Звено судебной системы: понятие и виды. Судебная инстанция и ее виды.

## **Тема 2.3 Конституционный Суд РФ**

Общая характеристика Конституционного Суда РФ. Нормативно-правовое регулирование деятельности Конституционного Суда РФ.

Аппарат Конституционного Суда РФ: назначение и структура. Компетенция Конституционного Суда РФ.

Судебный департамент.

Процесс управления в Конституционном Суде РФ. Председатель Конституционного Суда РФ.

## **Тема 2.4 Верховный Суд РФ**

Общая характеристика Верховного Суда РФ. Нормативно-правовое регулирование деятельности Верховного Суда РФ.

Аппарат Верховного Суда РФ: назначение и структура. Компетенция Верховного Суда РФ.

Процесс управления в Верховном Суде РФ. Председатель Верховного Суда РФ.

## **Тема 2.5 Суды общей юрисдикции в РФ**

Общая характеристика судов общей юрисдикции РФ. Нормативно-правовое регулирование деятельности судов общей юрисдикции РФ.

Компетенция судов общей юрисдикции РФ.

Процесс управления в судах общей юрисдикции РФ.

## **Тема 2.6 Арбитражные суды РФ**

Общая характеристика арбитражных судов РФ. Нормативно-правовое регулирование деятельности арбитражных судов РФ.

Компетенция арбитражных судов РФ.

Процесс управления в арбитражных судах РФ.

## **Тема 3.1 Понятие и признаки правосудия**

Понятие правосудия.

Признаки правосудия.

## **Тема 3.2 Конституционные признаки правосудия**

Конституционные принципы правосудия:

- осуществление правосудия только судом (ст. 118);
- независимость судей и подчинение их только закону (ст. 120);
- обеспечение прав граждан на судебную защиту (ст.46);
- равенство граждан перед законом и судом (ст. 19) и др.

Принципы правосудия, закрепленные в законодательстве:

- законность правосудия;
- осуществление правосудия только судом;
- независимость судей и подчинение их только закону;
- обеспечение прав граждан на судебную защиту;
- обеспечение подозреваемому, обвиняемому и подсудимому права на защиту;

- осуществление правосудия на началах равенства всех перед законом и судом;
- состязательность и равенство сторон;
- открытое разбирательство дел во всех судах;
- презумпция невиновности;
- участие граждан в отправлении правосудия;
- национальный язык судопроизводства.

### **Тема 3.3 Организация управления деятельностью районного суда**

Порядок назначения судей районных судов на должность.

Состав районного суда.

Председатель районного суда и его полномочия.

Аппарат районного суда: структура и полномочия.

Канцелярия районного суда. Архив.

Полномочия секретарей судебных заседаний.

Полномочия судебных приставов, состоящих при районном суде.

### **Тема 3.4 Организация управления деятельностью верховного суда республики, краевого, областного суда, суда города федерального значения, суда автономной области, суда автономного округа**

Организация управления деятельностью верховного суда республики, краевого, областного суда, суда города федерального значения, суда автономной области, суда автономного округа.

Управленческие функции председателя верховного суда республики, краевого, областного суда, суда города федерального значения, суда автономной области, суда автономного округа.

Аппарат верховного суда республики, краевого, областного суда, суда города федерального значения, суда автономной области, суда автономного округа: структура и полномочия.

Канцелярия верховного суда республики, краевого, областного суда, суда города федерального значения, суда автономной области, суда автономного округа. Архив.

### **Тема 3.5 Управление деятельностью Верховного Суда РФ**

Общая характеристика Верховного Суда РФ. Нормативно-правовое регулирование деятельности Верховного Суда РФ.

Аппарат Верховного Суда РФ: назначение и структура. Компетенция Верховного Суда РФ.

Судебный департамент.

Процесс управления в Верховном Суде РФ. Председатель Верховного Суда РФ.

### **Тема 3.6 Управление деятельностью арбитражных судов**

Состав, структура и полномочия арбитражных судов.

Судебная коллегия по экономическим спорам Верховного Суда РФ.

Организация деятельности структурных подразделений арбитражных судов.

Председатель арбитражного суда: порядок назначения на должность и полномочия.

### **Тема 3.7 Назначение приемной суда. Полномочия администратора суда**

Назначение приемной суда.

Полномочия администратора суда.

### **Тема 4.1 Задачи, функции и управление Минюстом России**

Понятие и этимология слова «юстиция».

Система органов юстиции в РФ.

Задачи Минюста России.

Полномочия Минюста России.

Руководство деятельностью Минюста России. Регламент Минюста России.  
Структура центрального аппарата Минюста России.  
Полномочия министра юстиции и его заместителей.

#### **Тема 4.2 Основы управления ФСИН России**

Место ФСИН России в системе правоохранительных органов РФ.  
Основные направления деятельности ФСИН.  
Процесс управления в органах уголовно-исправительной системы.  
Организационная структура управления в органах уголовно-исправительной системы.  
Субординационные связи элементов организационной структуры управления.  
Принятие управленческих решений

#### **Тема 4.3 Основы управления ФССП России**

Место ФССП России в системе правоохранительных органов РФ.  
Структура ФССП России.  
Основные направления деятельности ФССП России.  
Процесс управления в ФССП России.  
Директор управления в ФССП России.  
Директор ФССП – главный судебный пристав РФ: порядок назначения на должность, компетенция и ответственность.  
Управление делами ФССП России.

#### **Тема 5.1 Общая характеристика органов прокуратуры**

Понятие прокуратуры.  
История создания и развития органов прокуратуры.  
Основное направление деятельности прокуратуры.  
Структура органов прокуратуры.  
Прокурорский надзор: понятие и виды.  
Правовой статус прокурора.  
Осуществление уголовного преследования.  
Принципы организации деятельности прокуратуры.

#### **Тема 5.2 Полномочия прокуроров при осуществлении прокурорского надзора**

Полномочия прокурора при осуществлении надзора за исполнением законов.  
Полномочия прокурора при осуществлении надзора за соблюдением прав и свобод человека.  
Полномочия прокурора при осуществлении надзора за исполнением законов органами, осуществляющими оперативно-розыскную деятельность, дознание, предварительное следствие.  
Полномочия прокурора при осуществлении надзора за администрациями органов и учреждений, исполняющих наказание и применяющих назначенные судом меры принудительного характера, администрациями мест содержания задержанных и заключенных под стражу.  
Полномочия прокурора при осуществлении надзора за исполнением законов судебными приставами.  
Виды актов прокурорского реагирования.

#### **Тема 5.3 Организация управления в органах прокуратуры**

Управление системой органов прокуратуры.  
Генеральная прокуратура: структура и компетенция.  
Полномочия Генерального прокурора.  
Порядок назначения на должность Генерального прокурора.

Коллегия Генеральной прокуратуры.  
Прокуратуры субъектов РФ.  
Прокуратуры городов и районов.

### **Тема 6.1 Субъекты и объекты обеспечения общественного порядка и общественной безопасности**

Понятие общественного порядка.  
Понятие общественной безопасности.  
Угрозы национальной безопасности.  
Субъекты обеспечения общественного порядка и общественной безопасности.  
Объекты обеспечения общественного порядка и общественной безопасности

### **Тема 6.2 Организация управления МВД России**

Понятие и назначение ОВД.  
Задачи МВД России.  
Структура МВД России. Структура центрального аппарата МВД.  
Территориальные подразделения МВД России.  
Организационное обеспечение деятельности ОВД.  
Министр внутренних дел: порядок назначения на должность и полномочия.

### **Тема 6.3 Организация управления ФСБ России**

Понятие ФСБ России.  
Система органов ФСБ России.  
Полномочия органов ФСБ России.  
Основные направления деятельности органов ФСБ России.  
Управление органами ФСБ России. Порядок назначения на должность Директора ФСБ России и его заместителей.

### **Тема 6.4 Организация управления ФСО России**

История развития органов государственной охраны.  
Понятие и назначение государственной охраны. Объекты государственной охраны. Органы государственной охраны.  
ФСО России: понятие, задачи.  
Управление ФСО России. Порядок назначения на должность Директора ФСО России и его полномочия.

### **Тема 6.5 Организация управления ФТС России**

Понятие ФТС России.  
Система органов ФТС России.  
Полномочия органов ФТС России.  
Основные направления деятельности органов ФТС России.  
Управление органами ФТС России.

### **Тема 6.6 Организация управления Федеральное службы войск национальной гвардии**

Организация управления Федеральное службы войск национальной гвардии

### **Тема 6.7 Военная полиция в РФ**

Военная полиция в РФ

### **Тема 7.1 Общая характеристика органов внутренних дел**

Понятие органов внутренних дел.  
Задачи органов внутренних дел. Принципы деятельности.

## **Тема 7.2 Организационные структуры управления в органах внутренних дел**

Понятие организации.

Формальная и неформальная организация.

Особенности разделения труда в органах внутренних дел. Органы внутренних дел как организационная структура управления.

## **Тема 7.3 Руководство органами внутренних дел**

Понятие руководства и управленческих отношений.

Роль руководителей в формировании моделей кризисного или «нормального» управления.

Понятие штабной функции и штабной организации как форм обеспечения руководства в органах внутренних дел.

## **Тема 7.4 Документационное обеспечение управления в органах внутренних дел**

Сущность, принципы и задачи документационного обеспечения управления.

Организация документооборота в органах внутренних дел. Классификация и основные виды документов, нормативно-правовых актов в органах внутренних дел.

## **Тема 7.5 Выработка и реализация управленческих решений в органах внутренних дел**

Понятие и виды управленческих решений в органах внутренних дел.

Разработка и принятие управленческих решений в органах внутренних дел.

Организация исполнения управленческих решений в органах внутренних дел.

## **Тема 7.6 Система планирования в органах внутренних дел**

Особенности планирования в органах внутренних дел.

Значение планирования.

Требования к планам. Разделы плана. Виды планирования.

## **Тема 7.7 Информационное обеспечения управления в органах внутренних дел**

Понятие информации.

Оперативная обстановка и ее компоненты.

## **Тема 7.8 Аналитическая работа в органах внутренних дел**

Понятие аналитической работы в органах внутренних дел. Субъекты аналитической работы в органах внутренних дел.

Задачи и принципы аналитической работы в органах внутренних дел.

## **Тема 7.9 Организация контроля в деятельности органов внутренних дел**

Сущность и задачи контрольной деятельности.

Субъекты и формы контроля.

Процесс реализации контроля.

## **Тема 7.10 Понятие, задачи и основные направления научной организации труда в органах внутренних дел**

Понятие, задачи и основные направления научной организации труда в органах внутренних дел.

Инноватика.

Задачи инноватики. Принципы НОТ в органах внутренних дел. Направления НОТ в органах внутренних дел.

## **Тема 7.11 Инновации в управлении органов внутренних дел**

НОУТ (научная организация управленческого труда).

Управленческие инновации. Факторы инноваций в управлении.

### **Тема 7.12 Организационное обеспечение управления средствами органов внутренних дел в условиях чрезвычайных обстоятельств**

Понятие, классификация явлений, вызывающих особые условия деятельности органов внутренних дел. Основные характеристики и факторы, обуславливающие чрезвычайные ситуации: социальные, природные, техногенные. Правовые основы деятельности органов внутренних дел в особых и чрезвычайных условиях и чрезвычайных ситуациях. Организация управления органами внутренних дел в особых условиях.

Задачи, функции, организационная структура оперативных штабов органов внутренних дел.

### **Тема 8.1 Характеристика предварительного расследования как второй стадии уголовного процесса**

Понятие предварительного расследования.

Формы предварительного расследования.

Органы предварительного расследования и их общая характеристика.

### **Тема 8.2 Основы управления в органах следствия и дознания**

Понятие предварительного следствия. Органы, осуществляющие предварительное следствие.

Полномочия следователя. Подследственность уголовных дел.

Организация деятельности СК РФ. Система СК РФ. Состав СК РФ. Полномочия СК РФ.

Председатель СК РФ и его полномочия.

Полномочия руководителей следственных органов.

Понятие и органы дознания. Полномочия дознавателя.

Общие условия производства дознания. Организация подразделений дознания.

Полномочия дознавателя, начальника подразделения дознания начальника органа дознания.

### **Тема 8.3 Характеристика оперативно-розыскной деятельности**

Правовая основа деятельности органов, осуществляющих ОРД.

Понятие и задачи ОРД.

Органы, осуществляющие ОРД.

Понятие и виды ОРМ. Основания для проведения ОРМ.

### **Тема 8.4 Основы управления в органах, осуществляющих оперативно-розыскную деятельность**

Основы управления в органах, осуществляющих оперативно-розыскную деятельность

### **Тема 9.1 Прохождение государственной службы в правоохранительных органах**

Понятие правоохранительной службы. Признаки (характерные черты) правоохранительной службы.

Принципы, на которых базируется служба в правоохранительных органах.

Правовая основа государственной службы в правоохранительных органах.

Присяга государственного служащего правоохранительных органов.

Контракт на государственную службу в правоохранительных органах: понятие и содержание.

Порядок присвоения специальных званий.

### **Тема 9.2 Правовой статус государственного служащего правоохранительных органов**

Определение государственного служащего.

Признаки государственного служащего.

Классификация государственных служащих.

Права государственных служащих правоохранительных органов. Обязанности государственных служащих правоохранительных органов.

### **Тема 9.3 Особенности привлечения к дисциплинарной, материальной, административной ответственности государственных служащих правоохранительных органов**

Понятие служебной дисциплины.

Основание дисциплинарной ответственности. Дисциплинарный проступок.

Виды дисциплинарных взысканий.

Материальная ответственность государственных служащих правоохранительных органов.

Нормы трудового законодательства, регламентирующие ответственность государственных служащих правоохранительных органов.

Административная ответственность государственных служащих правоохранительных органов.

Основание административной ответственности. Административные правонарушения (ст. 2.5 КоАП РФ).

### **Тема 10.1 Совершенствование государственной системы профилактики правонарушений**

Федеральная система профилактики правонарушений в РФ.

Понятие профилактики правонарушений. Субъекты профилактики. Виды профилактики.

Задачи профилактики. Система профилактики.

### **Тема 10.2 Использование достижений науки и техники в деятельности правоохранительных органов**

Основные направления использования достижений науки и техники в деятельности правоохранительных органов.

Государственная информационная система «Правоохранительный портал РФ».

### **Тема 10.3 Реализация государственной антинаркотической политики**

Основные направления реализации государственной антинаркотической политики.

Субъекты реализации государственной антинаркотической политики.

### **Тема 10.4 Реализация Национальной стратегии противодействия коррупции в правоохранительных органах**

Понятие коррупции.

Антикоррупционное законодательство.

Национальная стратегия противодействия коррупции в правоохранительных органах.

### **3. Критерии оценки:**

Оценка «**отлично**»: - глубокое и прочное усвоение материала темы или раздела;

- полные, последовательные, грамотные, логически излагаемые аргументированные ответы;

- демонстрация обучающимся знаний в объеме пройденной программы и дополнительно рекомендованной литературы;

- воспроизведение учебного материала с требуемой степенью точности.

Оценка «**хорошо**»: - наличие несущественных ошибок, не достаточно аргументированные ответы на вопросы;

- демонстрация обучающимся знаний в объеме пройденной программы;

- четкое изложение учебного материала.

- Оценка «удовлетворительно»: - наличие несущественных ошибок в ответе, отсутствие аргументации, но достаточно грамотное и логичное изложение;
- демонстрация обучающимся недостаточно полных знаний по пройденной программе, отсутствие аргументации;
  - не структурированное, не грамотное и не логичное изложение учебного материала при ответе.
- Оценка «неудовлетворительно»: - незнание материала темы или раздела;
- серьезные ошибки при ответе.

### **4.3 Кейс-задача (ситуационные задачи, юридические «казусы»)**

#### **Раздел 1. Введение в учебную дисциплину «Основы управления в правоохранительных органах»**

**Задача 1.** Решите задачу и ответьте на вопросы:

При подборе кадров правоохранительном органе, повышении их квалификации обычно ориентируются на следующие критерии оценки кандидатов:

- способность принимать решение: аргументация и оценочное сравнение - умение человека сопоставлять достоинства и недостатки различных вариантов развития событий или ситуаций, оценивать их соответствие поставленным целям, а также выделять условия и логику развития событий и ситуаций;
- ориентация - установка человека на продуктивную деятельность по достижению результата;
- способность к обучению - способность человека к поиску новых знаний, овладение умениями и навыками, умение самоорганизовывать процесс обучения;
- системное мышление - способность создавать новые варианты решения проблемы, понимать как структуру в целом, так и взаимосвязи между различными аспектами в определенной ситуации.

*Вопрос:* Какие еще критерии Вы бы выделили?

**Задача 2.** Решите задачу и ответьте на вопросы:

Руководитель следственного отдела рассматривал претендентов на замещение должности заместителя начальника отдела. Круг потенциальных кандидатов быстро сузился до двух: давний друг, который был исполнительным и вполне квалифицированным сотрудником, однако не обладавшим энергичностью и настойчивостью в достижении поставленных целей. Другой кандидатурой на должность заместителя являлся молодой сотрудник, который, обладая острым умом и будучи чрезвычайно динамичным, очень скоро стал квалифицированным работником, которому не хватало усидчивости.

*Вопрос:* Кому, по вашему мнению, следует отдать предпочтение в решении вопроса о заместителе? Какими качествами прежде всего должен обладать заместитель начальника отдела?

#### **Раздел 8. Основы управления в органах дознания, следствия и органах, осуществляющих оперативно-розыскную деятельность**

**Задача 1.** Решите задачу и ответьте на вопросы:

Составьте протокол оперативного совещания при руководителе следственного органа, проводимого для следующих целей:

- продление срока предварительного следствия,
- прекращение уголовного дела,
- приостановление предварительного следствия.

#### **Раздел 9. Государственная служба в правоохранительных органах**



**Задача 1.** Беседуя с претендентом на вакантную должность, начальник отдела дает обещание в дальнейшем повысить его в должности. Вновь принятый сотрудник с воодушевлением приступает к работе, проявляя высокую работоспособность и добросовестность. Руководство постоянно увеличивает нагрузку, не прибавляя зарплату и не повышая в должности. Спустя некоторое время работник начинает проявлять признаки недовольства. Назревает конфликт.

*Вопрос:* В чем причина конфликта? Определите конфликтную ситуацию.

**Задача 2.** Воробьева Н.К., инспектор по делам несовершеннолетних, обратилась 1 февраля 2016 года с рапортом к руководителю УМВД РФ по г. Тула с просьбой уволить ее со службы по собственному желанию 3 февраля 2016 г., так как она нашла более высокооплачиваемую работу. Руководитель согласился расторгнуть служебный контракт только через месяц. 27 февраля 2016 г. Воробьева Н.К. отозвала рапорт об увольнении, но все равно была уволена по истечении месячного срока, так как на ее место была приглашена Софонова С.Ю. в порядке перевода.

*Составьте рапорт об увольнении.*

**Задача 3.** Николаева Н.К., инспектор по делам несовершеннолетних, обратилась 1 февраля 2016 года с рапортом к руководителю УМВД РФ по г. Тула с просьбой уволить ее со службы по собственному желанию 3 февраля 2016 г., так как она нашла более высокооплачиваемую работу. Руководитель согласился расторгнуть служебный контракт только через месяц. 27 февраля 2016 г. Николаева Н.К. отозвала рапорт об увольнении, но все равно была уволена по истечении месячного срока, так как на ее место была приглашена Серебрякова С.Ю. в порядке перевода.

*Составьте приказ об увольнении Николаевой Н.К.*

**Задача 4.** Водитель отдела полиции Советского района г. Тулы Дьяков Н.П. во время обеденного перерыва, будучи в нетрезвом состоянии, учинил в бухгалтерии скандал, выражался нецензурными словами. Выйдя из помещения, разбил палкой стекла машины начальника отдела полиции. На предложение сотрудника кадров написать объяснительную записку по факту нахождения на службе в нетрезвом состоянии Дьяков Н.П. отказался.

*Составьте приказ о применении дисциплинарного взыскания.*

**2. Инструкция и/или методические рекомендации по выполнению.** Рекомендуемый порядок решения кейсов. Обучающиеся анализируют информацию и решают поставленные задачи. Решение задачи включает в себя:

- изучение нормативно-правовых актов, материалов судебной практики, на основе которых возможно разрешение ситуации;
- подготовку письменного решения задачи, особое внимание следует уделять обоснованию, аргументации решения, которые должны быть подкреплены ссылками на соответствующие нормативные правовые акты и другие источники, к решению прилагается перечень материалов, послуживших основой для решения ситуации;
- подготовку текста необходимых документов (исковых заявлений, решения суда и др.), виды документов уточняются преподавателем в ходе первичного инструктажа учебной группы;
- подготовка презентации своего решения.

Ответы на поставленные вопросы обсуждаются группой. В конце занятия преподаватель дает оценку каждой решенной задаче, отмечая подготовленность обучающихся к занятию, активность, творческий подход и компетентность, а также конструктивность предлагаемых решений, обращает внимание на достижение поставленных перед группой целей и задач.

### 3. Критерии оценки.

1. Соответствие решения сформулированным в кейсе вопросам (адекватность проблеме) - 1 балл
2. Оригинальность подхода (новаторство, креативность) – 1 балл
3. Применимость решения на практике – 1 балл
4. Глубина проработки проблемы (обоснованность решения, наличие альтернативных вариантов, прогнозирование возможных проблем, комплексность решения) – 1 балл
5. Возможность долгосрочного применения – 1 балл

### 4.4 Разноуровневые задачи (задания)

**Задание 1.** Письменно ответить на вопрос: Как бы Вы кратко обосновали сущность управления в правоохранительных органах?

**Задание 2.** Письменно ответить на вопрос: Какой тип управления в правоохранительных органах следует, по Вашему мнению, выделить в качестве наиболее важного?

**Задание 3.** Письменно ответить на вопрос: Какие цели управления в правоохранительных органах являются, по вашему мнению, наиболее важными и сложными для руководителей?

**Задание 4.** Письменно ответить на вопрос: Какие управленческие решения в правоохранительных органах являются, по Вашему мнению, наиболее важными и сложными для руководителей?

**Задание 5.** Письменно ответить на вопрос: Укажите различие между закономерностями и принципами управления. Почему их знание и учет их действия способствуют эффективности управления?

**Задание 6.** Письменно ответить на вопрос: Что является, по Вашему мнению, самым важным и сложным для руководителей организационных звеньев в ходе осуществления административно-организационных функций управления в правоохранительных органах?

**Задание 7.** Письменно ответить на вопрос: Что является, по Вашему мнению, самым важным и сложным для руководителей в ходе создания формальных организационных звеньев?

**Задание 8.** Письменно ответить на вопрос: Что является, по Вашему мнению, самым важным и сложным для руководителей в ходе поддержания формальных организационных звеньев?

**Задание 9.** Письменно ответить на вопрос: Что является, по Вашему мнению, самым важным и сложным для руководителей в ходе развития формальных организационных звеньев?

**Задание 10.** Заполнить таблицу: «Функции управления»

Вид управления	Функции управления
Административно-организационное управление	
Кадрово-ресурсное управление	
Процессно-организационное управление	

**Задание 11.** Составить алгоритм принятия управленческого решения.

**Задание 12.** Составить алгоритм применения управленческого решения.

**Задание 13.** Составить алгоритм оценки управленческого решения.

**Задание 14.** Составить формулу закономерностей административно-организационного управления в правоохранительных органах.

**Задание 15.** Составить формулу закономерностей кадрово-ресурсного управления в правоохранительных органах.

**Задание 16.** Составить формулу закономерностей процессно-организационного управления в правоохранительных органах.

**Задание 17.** Составить классификацию принципов управления в правоохранительных органах в зависимости от сущности и назначения управления.

**Задание 18.** Заполнить таблицу «Принципы управления в правоохранительных органах».

Принципы административного управления	Принципы кадрово-ресурсного управления	Принципы процессно-организационного управления
1.	1.	1.
2.	2.	2.
...	...	...

**Задание 19.** Письменно ответить на вопрос: «К чему приводит нарушение (несоблюдение) принципов управления в правоохранительных органах; Какие проблемы, на Ваш взгляд, являются наиболее важными для руководителей правоохранительных органов?».

**Задание 20.** Составить классификацию методов управления по различным основаниям:

- по масштабам применения
- по отраслям и сферам применения
- по управленческим функциям
- по содержанию.

**Задание 21.** Заполнить таблицу «Система методов управления»:

Виды методов управления	1.	5.
	2.	6.
	3.	7.
	4.	8.
Виды социологических методов	1.	
	2.	
	3.	
	4.	
	5.	
Виды административных методов	1.	1.1
		1.2
		1.3

		1.4
	2.	1.1
		1.2
		1.3
		1.4
Виды организационных методов	1.	
	2.	
	3.	
	4.	
	5.	
	6.	
	7.	
	8.	
	9.	
Виды экономических методов	1.	
	2.	
	3.	
	4.	
	5.	
	6.	
	7.	
Виды социально-психологических методов	1.методы комплектования малых групп	1.
		2.
	2.методы гуманизации труда	1.
		2.
		3.
	3.методы психологической активности	1.
		2.
	4.методы профессионального отбора и обучения	1.

**Задание 22.** Охарактеризовать наиболее важные и сложные цели управления в правоохранительных органах.

**Задание 23.** Охарактеризовать наиболее ценные и надежные методы управления в правоохранительных органах.

**Задание 24.** Охарактеризовать наиболее важные и сложные управленческие решения в правоохранительных органах.

**Задание 25.** Охарактеризовать наиболее важные и полезные компоненты управления в правоохранительных органах.

**Задание 26.** Охарактеризовать наиболее желательные и ожидаемые результаты управления в правоохранительных органах.

**Задание 27.** Составить классификацию процессов управления.

**Задание 28.** Составить схему (алгоритм) процессов управления.

**Задание 29.** Заполнить таблицу «Виды средств управления»:

Виды информации	Характеристика
Управленческая информация	
Учетно-справочная информация	

**Задание 30.** Письменно ответить на вопрос: Что является, на Ваш взгляд, самым важным и сложным для руководителей в ходе подбора исполнителей служебной деятельности?

**Задание 31.** Письменно ответить на вопрос: Что является, на Ваш взгляд, самым важным и сложным для руководителей в ходе подготовки исполнителей служебной деятельности?

**Задание 32.** Письменно ответить на вопрос: Что является, на Ваш взгляд, самым важным и сложным для руководителей в ходе активизации исполнителей служебной деятельности?

**Задание 33.** Письменно ответить на вопрос: Что является, на Ваш взгляд, самым важным и сложным для руководителей в ходе обеспечения ресурсами исполнителей служебной деятельности?

**Задание 34.** Письменно ответить на вопрос: Что является, на Ваш взгляд, самым важным и сложным для руководителей в ходе оценки исполнителей служебной деятельности?

**Задание 35.** Выбрать тип управления в правоохранительных органах, который, по Вашему мнению, является наиболее важным (ответ обосновать).

**Задание 36.** Составить и заполнить таблицу: «Разновидности управления в правоохранительных органах»:

Вид управления	характеристика	Виды управленческой деятельности
1. административно-организационное		1. 2. 3.
2. кадрово-ресурсное		...
3. процессно-организационное		

**Задание 37.** Систематизировать теоретический материал в сравнительно-анатомическую таблицу «Общая характеристика судебной системы РФ».

**Задание 38.** Составить классификацию судебных органов РФ.

**Задание 39.** На основе положений нормативно-правовых актов подтвердить независимость судебной власти.

**Задание 40.** Укажите в приведенном перечне принципы правосудия, которые нашли свое закрепление в Конституции Российской Федерации:

- право граждан на судебную защиту;
- принцип социальной справедливости;
- открытое разбирательство дел во всех судах;

- принцип состязательности и равноправия сторон;
- равенство граждан перед законом и судом;
- быстрота судебной деятельности;
- участие граждан в отправлении правосудия;
- обеспечение подозреваемому, обвиняемому права на защиту;
- всестороннее, полное и объективное исследование обстоятельств дела;
- равенство прав участников судебного разбирательства;
- принцип презумпции невиновности обвиняемого.

В обоснование своего решения в каждом случае следует привести соответствующую норму Конституции Российской Федерации.

**Задание 41.** Составить и заполнить таблицу «Конституционные принципы правосудия»

Принцип правосудия	Гарантии реализации (обеспечения)
1. осуществление правосудия только судом	
...	

**Задание 42.** Составить перечень управленческих функций министра юстиции.

**Задание 43.** Составить схему «Структура Министерства юстиции РФ».

**Задание 44.** Составить схему органов уголовно-исполнительной системы.

**Задание 45.** Составить схему системы управления в органах уголовно-исполнительной системы.

**Задание 46.** Сопоставить цели, задачи, функции органов уголовно-исполнительной системы с целями, задачами и функциями управления в органах уголовно-исполнительной системы.

**Задание 47.** Составить схему ФССП России.

**Задание 48.** Составить схему системы управления в ФССП России.

**Задание 49.** Сопоставить цели, задачи, функции органов ФССП России с целями, задачами и функциями управления в ФССП.

**Задание 50.** Систематизировать теоретический материал в сравнительно-анатомическую таблицу «Общая характеристика органов прокуратуры РФ».

**Задание 51.** Составить классификацию органов прокуратуры РФ.

**Задание 52.** Заполнить таблицу «Акты прокурорского реагирования»:

Акт прокурорского реагирования	Основания (случаи, обстоятельства) применения
...	

**Задание 53.** Заполнить таблицу «Полномочия прокурора»:

Полномочия прокурора (до 2010г.)	Полномочия прокурора (действующая редакция УПК РФ)
...	

**Задание 54.** Составить кроссворд по теме.

**Задание 55.** Составить схему «Система управления в органах прокуратуры».

**Задание 56.** Охарактеризовать особенности управления в органах прокуратуры.

**Задание 57.** Составить схему, характеризующую роль прокуратуры в координации деятельности правоохранительных органов по борьбе с преступностью.

**Задание 58.** Составить сравнительно-аналитическую таблицу «Методы и тактика управления в органах прокуратуры».

**Задание 59.** Составить кроссворд по теме.

**Задание 60.** Определить основные направления национальной политики в сфере обеспечения безопасности (на основе изучения Стратегии национальной безопасности РФ (Указ Президента РФ от 31.12.2015г. №683)).

**Задание 61.** Составить перечень функций Президента РФ в сфере обеспечения общественного порядка и общественной безопасности.

**Задание 62.** Составить перечень функций Правительства РФ в сфере обеспечения общественного порядка и общественной безопасности.

**Задание 63.** Составить схему «Система органов МВД России».

**Задание 64.** Заполнить таблицу «Основные направления деятельности органов МВД России»:

Направления деятельности органов МВД России	Способы (методы) реализации деятельности
...	

**Задание 65.** Охарактеризовать особенности управления в системе органов МВД России.

**Задание 66.** Составить кроссворд по теме.

**Задание 67.** Составить схему «Система органов ФСБ России».

**Задание 68.** Заполнить таблицу «Основные направления деятельности органов ФСБ России»:

Направления деятельности органов ФСБ России	Способы (методы) реализации деятельности
...	

- Задание 69.** Охарактеризовать особенности управления в системе органов ФСБ России.
- Задание 70.** Письменно ответить на вопрос: «Кому подотчетна деятельность органов ФСБ России?». Ответ обосновать в соответствии с законодательством.
- Задание 71.** Составить схему «Система органов ФСО России».
- Задание 72.** Охарактеризовать особенности управления в системе органов ФСО России.
- Задание 73.** Письменно ответить на вопрос: «Кому подотчетна деятельность органов ФСО России?». Ответ обосновать в соответствии с законодательством.
- Задание 74.** Составить схему «Система органов ФТС России».
- Задание 75.** Охарактеризовать особенности управления в системе органов ФТС России.
- Задание 76.** Письменно ответить на вопрос: «Кому подотчетна деятельность органов ФТС России?». Ответ обосновать в соответствии с законодательством.
- Задание 77.** Составить кроссворд по теме.
- Задание 78.** Составить схему войск национальной гвардии.
- Задание 79.** Охарактеризовать особенности управления в Федеральной службе войск национальной гвардии
- Задание 80.** Письменно ответить на вопрос: «Кому подотчетна деятельность Федеральной службы войск национальной гвардии?». Ответ обосновать в соответствии с законодательством.
- Задание 81.** Составить кроссворд по теме.
- Задание 82.** Составить схему органов военной полиции в РФ.
- Задание 83.** Охарактеризовать особенности управления в системе органов военной полиции в РФ.
- Задание 84.** Составить перечень основных направлений деятельности органами военной полиции.
- Задание 85.** Составить кроссворд по теме.
- Задание 86.** Произведите комплексный анализ оперативной обстановки на обслуживаемой территории за 1 год и составьте аналитическую справку о состоянии правопорядка и результатах деятельности территориального отдела полиции на районном уровне.
- Задание 87.** Проанализируйте динамику и уровень преступности в территориальном отделе полиции на районном уровне за 1 и 2 полугодие текущего года (согласно фабуле).



**Задание 88.** Произведите анализ факторов внешней среды (социальных, демографических и др.) и выявите те из них, которые оказывают негативное влияние на состояние правопорядка.

**Задание 89.** Произведите анализ тяжких преступлений против личности (убийств, причинения тяжкого вреда здоровью, изнасилований) в зависимости от мест их совершения, взяв за 100%: а) суммарное число преступлений (по видам)

Таблица 1

Виды преступлений	Место совершения преступлений				Итого
	квартира	парадная	подвал	чердак	
Убийство					100
Умышленное причинение тяжкого вреда здоровью					100
Изнасилование					100

б) все виды преступлений, зарегистрированные в указанных местах

Таблица 2

Виды преступлений	Место совершения преступлений			
	квартира	парадная	подвал	чердак
Убийство				
Умышленное причинение тяжкого вреда здоровью				
Изнасилование				
Итого %	100	100	100	100

**Задание 90.** В соответствии с принятой в ведомственной статистике градацией преступников по возрасту составьте столбиковую диаграмму совершенных преступлений в указанных районах

Таблица 3

Районы	Возраст участников преступлений					Итого
	16-17	18-24	25-29	30-49	50-59	
Петровский	15,0	24,1	21,0	33,7	6,2	100,0
Ивановский	11,9	32,0	22,1	26,4	7,6	100,0

**Задание 91.** Подготовьте аналитическую справку о состоянии правопорядка и результатах деятельности конкретного территориального отдела полиции на районном уровне согласно

предложенной фабуле.

**Задание 92.** Подготовьте проект служебного письма о приглашении для участия в служебном совещании, по вопросам противодействия экстремизму, руководителя УМВД России по г. Москве (недостающие данные дополнить по собственному решению).

**Задание 93.** Подготовить проект сопроводительного письма к Отчету о состоянии режима секретности в ОМВД России по Н-му району.

**Задание 94.** Подготовить проект служебной записки начальнику отделения воспитательной работы с сообщением списка сотрудников отделения делопроизводства и режима планируемых для участия в торжественных мероприятиях, посвященных какому-либо празднику.

**Задание 95.** Подготовить проект приказа о создании комиссии по проведению служебной проверки в отношении начальника отдела уголовного розыска по факту утраты им служебных документов.

**Задание 96.** Составьте схему движения документов в территориальном отделе полиции МВД России на районном уровне.

**Задание 97.** Письменно ответить на вопрос: Перечислите основные признаки управленческого решения.

**Задание 98.** Письменно ответить на вопрос: По каким критериям классифицируются управленческие решения?

**Задание 99.** Письменно ответить на вопрос: Какие виды решений, принимаемых в органах внутренних дел, вы знаете?

**Задание 100.** Письменно ответить на вопрос: Назовите основные требования, предъявляемые к решениям органов внутренних дел.

**Задание 101.** Проанализируйте основные этапы работы по подготовке и принятию решений (ответ запишите).

**Задание 102.** Разработайте проект приказа начальника территориального отдела полиции о поощрении работников полиции, отличившихся при несении службы по охране общественного порядка.

**Задание 103.** Письменно ответить на вопрос: Какие виды планов разрабатываются в органах внутренних дел?

**Задание 104.** Письменно ответить на вопрос: Какие требования предъявляются к планам в системе органов внутренних дел?

**Задание 105.** Письменно ответить на вопрос: Какие этапы разработки плана Вам известны и их содержание?

**Задание 106.** Письменно ответить на вопрос: Какова структура плана работы органа внутренних дел?

**Задание 107.** Письменно ответить на вопрос: В чем состоит значение планирования личной работы сотрудниками ОВД?

**Задание 108.** Письменно ответить на вопрос: Что понимается под управленческой информацией?

**Задание 109.** Письменно ответить на вопрос: Перечислите виды информации, задействованной на этапах подготовки, принятия и реализации управленческих решений?

**Задание 110.** Письменно ответить на вопрос: Дайте определение автоматизированной информационной системы.

**Задание 111.** Письменно ответить на вопрос: Назовите основные компоненты Единой информационно-вычислительной системы ОВД России.

**Задание 112.** Письменно ответить на вопрос: Что такое аналитическая работа и какие задачи она решает?

**Задание 113.** Письменно ответить на вопрос: Каковы основные направления аналитической работы в ОВД?

**Задание 114.** Письменно ответить на вопрос: Какова общая методика комплексного анализа оперативной обстановки?

**Задание 115.** Письменно ответить на вопрос: Какова методика частного анализа?

**Задание 116.** Письменно ответить на вопрос: Что включает в себя организационное обеспечение аналитической работы?

**Задание 117.** Раскройте сущность и элементы трудового процесса.

**Задание 118.** Письменно ответить на вопрос: Что такое научная организация труда (НОТ) и научная организация управленческого труда (НОУТ)?

**Задание 119.** Письменно ответить на вопрос: Какие задачи решаются с помощью НОТ и НОУТ в органах внутренних дел?

**Задание 120.** Письменно ответить на вопрос: С учетом, каких факторов разрабатываются и внедряются рекомендации НОТ и НОУТ в органах внутренних дел?

**Задание 121.** Письменно ответить на вопрос: Какими явлениями могут быть вызваны особые условия деятельности органов внутренних дел?

**Задание 122.** Письменно ответить на вопрос: По каким критериям классифицируются явления, вызывающие особые условия деятельности органов внутренних дел?

**Задание 123.** Письменно ответить на вопрос: Назовите основные нормативные акты, регламентирующие деятельность органов внутренних дел в особых условиях.

**Задание 124.** Письменно ответить на вопрос: Каковы главные отличительные особенности организации управления органами внутренних дел в особых условиях?

**Задание 125.** Письменно ответить на вопрос: Что представляет собой управление силами и средствами органов внутренних дел в особых условиях?

**Задание 126.** Письменно ответить на вопрос: Перечислите основные направления работы оперативного штаба органа внутренних дел в зависимости от возникновения или наступления особых условий.

**Задание 127.** Заполнить таблицу «Виды правового статуса государственных служащих»:

Вид правоохранительной службы	Права государственных служащих	Обязанности государственных служащих	Орган /вид службы
1.общий			
2.специальный			
3.милитаризированный			

**Задание 128.** Заполнить таблицу «Гарантии, предоставленные государственным служащим правоохранительных органов»:

Вид (род) правоохранительного органа	Предоставленные служащим гарантии
МВД России и его территориальные органы	
ФСБ России и его территориальные органы	
Органы юстиции	
Органы прокуратуры	
Судебные органы	
...	

**Задание 129.** Составить максимально возможный перечень запретов и ограничений, связанных с прохождением правоохранительной службы.

**Задание 130.** Составить и заполнить таблицу: «Виды ответственности государственных служащих правоохранительных и судебных органов»:

Вид юридической ответственности государственных служащих правоохранительных и судебных органов	Содержание правонарушения	Мера ответственности
1.уголовная	1.ст. 285 УК РФ – злоупотребление должностными полномочиями	
	2...	
...		

**Задание 131.** Составить схему «Профилактика правонарушений в РФ».

**Задание 132.** Составить и заполнить сравнительную таблицу «Общая и индивидуальная профилактика правонарушений».

**Задание 133.** Составить и заполнить сравнительно-аналитическую таблицу «Профилактика правонарушений в РФ».

**Задание 134.** Составить и заполнить таблицу «Государственная антинаркотическая политика».

Основные направления	Субъекты

**Задание 135.** Составить и заполнить таблицу «Национальная стратегия противодействия коррупции в правоохранительных органах».

Основные направления	Субъекты

**Задание 136.** Составить перечень антикоррупционных норм.

#### **Критерии оценки.**

Оценка **«отлично»** - ответ на задачу логичен, студент проявляет глубокое знание профессиональных терминов, понятий, категорий, концепций и теорий. Развернуто аргументирует выдвигаемые выводы и решения, приводит убедительные аргументы, опираясь на уголовный закон. Делает содержательные выводы. Демонстрирует уверенные знания нормативных правовых актов и специальной литературы. Речь грамотна, используется профессиональная лексика.

Оценка **«хорошо»** - обоснование решения задачи предоставлено недостаточно полно. Выводы правильны. Выдвигаемые положения аргументированы, однако имеется непоследовательность анализа. Демонстрирует знание нормативных правовых актов и специальной литературы. Речь грамотна, используется преимущественно профессиональная лексика.

Оценка **«удовлетворительно»** - ответ недостаточно логически выстроен. Студент обнаруживает слабость в развернутом раскрытии профессиональных понятий. Выдвигаемые положения декларируются, но не аргументируются. Ответ носит преимущественно теоретический характер, непременно к конкретному делу. Знания специальной литературы не проявлены. Профессиональная лексика используется эпизодически.

Оценка **«неудовлетворительно»** - в ответе недостаточно раскрыты профессиональные понятия, категории. Студент проявляет стремление подменить научное обоснование раскрываемого вопроса рассуждениями обыденно-повседневного бытового характера. Ответ содержит ряд серьезных неточностей. Выводы поверхностны. Знания нормативных правовых актов не проявлены. Профессиональная лексика не используется.

## **4.5 Деловая игра**

**1). Описание. Деловая игра «Совещание при руководителе».**

**Методические указания по проведению занятия.**

Деловые игры относятся к таким методам обучения и позволяют получить неординарные, непредсказуемые результаты за счет активизации индивидуального и группового потенциала участников. Термин «деловые игры» используется для обозначения специально организованной имитации реальных или потенциально возможных ситуаций, а также действий людей в таких ситуациях. В отличие от традиционных методов обучения, применение деловых игр способствует активизации индивидуальных и групповых исследований, «мозговых штурмов», которые организуют «добывание знаний» обучающимися, «приводят» участников игры к самостоятельным обобщениям, выводам и способствуют выработке устойчивых практических навыков самостоятельной научной, управленческой и консалтинговой деятельности.

Деловая игра как форма обучения и активизации учебного процесса позволяет успешно решать следующие задачи:

- приобретение опыта делового общения;
- овладение социальными нормами формальной коммуникации;
- формирование положительной установки на внедрение инноваций;
- корректировка индивидуального стиля;
- развитие навыков коллективного принятия решений в условиях конструктивного взаимодействия и сотрудничества; - поиск оптимальных решений конкретной проблемы или задачи, которые возникают в практической деятельности.

### **Этапы проведения деловой игры.**

1. Введение в игру: на этом этапе участников знакомят со смыслом, целями и задачами проводимой игры, общим регламентом.

2. Разделение слушателей на группы.

3. Погружение в игру: студенты получают «игровое задание»

4. Изучение и системный анализ ситуации или проблемы: осуществляется в каждой группе (проблематизация). Участники игры анализируют предлагаемую ситуацию, осуществляют диагностику и ранжирование проблем, договариваются о терминологии, формулируют проблемы и т.д. Кроме того, они получают не только информацию, материалы для анализа, но и установки по поведению и правилам игры, следовательно, происходит процесс ознакомления с правилами и вхождение в ролевое поведение.

5. Игровой процесс: осуществляется поиск или выработка вариантов решений, прогнозирование возможных потенциальных проблем, рисков и других последствий рассматриваемых решений и конкретных действий.

6. Общая дискуссия.

7. Подведение итогов игры.

### **2. Методические материалы к занятию.**

1. Концепция игры: изучить процедуру совещания, оценить готовность к совещанию; тренинг в деловом общении, ведении дискуссий, принятии решений.

2. Роли: два лидера, 4 «помощника (по 2 у каждого «лидера»)), остальные студенты – эксперты. «Лидеры» получают задание продумать совещание в новом коллективе, подготовить план работы на первый день.

3. Ожидаемый результат: формирование навыков совещания.

### **3. Критерии оценки:**

- оценка «отлично» выставляется студенту за правильное решение задачи и сделанные выводы;

- оценка «хорошо» - за правильное решение задачи без аргументированных выводов;

- оценка «удовлетворительно» - за решение задачи с одной ошибкой и без выводов;

- оценка «неудовлетворительно» - за неправильное решение задачи.

## **2). Описание. Деловая игра «Формирование следственного отдела».**

Деловые игры относятся к таким методам обучения и позволяют получить неординарные, непредсказуемые результаты за счет активизации индивидуального и группового потенциала участников. Термин «деловые игры» используется для обозначения специально организованной имитации реальных или потенциально возможных ситуаций, а также действий людей в таких ситуациях. В отличие от традиционных методов обучения, применение деловых игр способствует активизации индивидуальных и групповых исследований, «мозговых штурмов», которые организуют «добывание знаний» обучающимися, «приводят» участников игры к самостоятельным обобщениям, выводам и способствуют выработке устойчивых практических навыков самостоятельной научной, управленческой и консалтинговой деятельности.

Деловая игра как форма обучения и активизации учебного процесса позволяет успешно решать следующие задачи:

- приобретение опыта делового общения;
- овладение социальными нормами формальной коммуникации;
- формирование положительной установки на внедрение инноваций;
- корректировка индивидуального стиля;
- развитие навыков коллективного принятия решений в условиях конструктивного взаимодействия и сотрудничества;
- поиск оптимальных решений конкретной проблемы или задачи, которые возникают в практической деятельности.

### **Этапы проведения деловой игры.**

1. Введение в игру: на этом этапе участников знакомят со смыслом, целями и задачами проводимой игры, общим регламентом.

2. Разделение слушателей на группы.

3. Погружение в игру: студенты получают «игровое задание»

4. Изучение и системный анализ ситуации или проблемы: осуществляется в каждой группе (проблематизация). Участники игры анализируют предлагаемую ситуацию, осуществляют диагностику и ранжирование проблем, договариваются о терминологии, формулируют проблемы и т.д. Кроме того, они получают не только информацию, материалы для анализа, но и установки по поведению и правилам игры, следовательно, происходит процесс ознакомления с правилами и вхождение в ролевое поведение.

5. Игровой процесс: осуществляется поиск или выработка вариантов решений, прогнозирование возможных потенциальных проблем, рисков и других последствий рассматриваемых решений и конкретных действий.

6. Общая дискуссия.

7. Подведение итогов игры.

### **2. Методические материалы к занятию:**

1. Концепция игры: воспитание навыков культуры общения в коллективе, совместного обсуждения возникающих проблем и принятия оптимальных решений.

2. Роли: Игра должна носить состязательный характер. Для этого всех игроков целесообразно разделить на два творческих коллектива. Они работают параллельно, выносят свои предложения и рекомендации на всеобщее обсуждение. При этом члены одного из коллективов выступают в качестве докладчиков, другие - оппонентов. Затем они меняются ролями, что позволяет сопоставить обоснованность и продуманность рекомендаций, оценить качество их работы и в то же время осуществить обмен знаниями. По результатам дискуссии принимаются согласованные окончательные решения

3. Ожидаемый результат: формирование навыков «сплочения» коллектива.

### **3. Критерии оценки:**

- оценка «отлично» выставляется студенту за правильное решение задачи и сделанные выводы;
- оценка «хорошо» - за правильное решение задачи без аргументированных выводов;
- оценка «удовлетворительно» - за решение задачи с одной ошибкой и без выводов;
- оценка «неудовлетворительно» - за неправильное решение задачи.

### **3). Описание. Деловая игра «Прохождение государственной службы в правоохранительных органах»**

Деловые игры относятся к таким методам обучения и позволяют получить неординарные, непредсказуемые результаты за счет активизации индивидуального и группового потенциала участников. Термин «деловые игры» используется для обозначения специально организованной имитации реальных или потенциально возможных ситуаций, а также действий людей в таких ситуациях. В отличие от традиционных методов обучения, применение деловых игр способствует активизации индивидуальных и групповых исследований, «мозговых штурмов», которые организуют «добывание знаний» обучающимися, «приводят» участников игры к самостоятельным обобщениям, выводам и способствуют выработке устойчивых практических навыков самостоятельной научной, управленческой и консалтинговой деятельности.

Деловая игра как форма обучения и активизации учебного процесса позволяет успешно решать следующие задачи:

- приобретение опыта делового общения;
- овладение социальными нормами формальной коммуникации;
- формирование положительной установки на внедрение инноваций;
- корректировка индивидуального стиля;
- развитие навыков коллективного принятия решений в условиях конструктивного взаимодействия и сотрудничества;
- поиск оптимальных решений конкретной проблемы или задачи, которые возникают в практической деятельности.

Этапы проведения деловой игры.

1. Введение в игру: на этом этапе участников знакомят со смыслом, целями и задачами проводимой игры, общим регламентом.

2. Разделение слушателей на группы.

3. Погружение в игру: студенты получают «игровое задание»

4. Изучение и системный анализ ситуации или проблемы: осуществляется в каждой группе (проблематизация). Участники игры анализируют предлагаемую ситуацию, осуществляют диагностику и ранжирование проблем, договариваются о терминологии, формулируют проблемы и т.д. Кроме того, они получают не только информацию, материалы для анализа, но и установки по поведению и правилам игры, следовательно, происходит процесс ознакомления с правилами и вхождение в ролевое поведение.

5. Игровой процесс: осуществляется поиск или выработка вариантов решений, прогнозирование возможных потенциальных проблем, рисков и других последствий рассматриваемых решений и конкретных действий.

6. Общая дискуссия.

7. Подведение итогов игры.

### **2. Методические материалы к проведению деловой игры:**

1. Концепция игры: изучить процедуру вхождения в должность руководителя; оценить готовность занять должность руководителя; тренинг в деловом общении, ведении дискуссий, принятии решений.



2. Роли: два лидера, 4 «помощника (по 2 у каждого «лидера»», остальные студенты – эксперты. «Лидеры» получают задание продумать представление в новом коллективе, подготовить план работы на первый день.

3. Ожидаемый результат: формирование навыков «вхождения» в должность руководителя.

### **3. Критерии оценки:**

- оценка **«отлично»** выставляется студенту за правильное решение задачи и сделанные выводы;
- оценка **«хорошо»** - за правильное решение задачи без аргументированных выводов;
- оценка **«удовлетворительно»** - за решение задачи с одной ошибкой и без выводов;
- оценка **«неудовлетворительно»** - за неправильное решение задачи.

## 5. Оценочные средства для промежуточной аттестации

### 5.1. Экзамен

1. **Описание:** экзамен состоит из 3-х заданий (1-е и 2-е задание - вопросы теоретического характера, 3-е задание – выполнение практического задания. Форма проведения – устно. На подготовку теоретических вопросов отводится 20 минут; на выполнение практического задания – 10 минут. При выполнении практического задания обучающийся может воспользоваться конспектом лекций, нормативно-правовыми актами, специальной литературой по учебному предмету.

#### 2. Перечень теоретических вопросов:

1. Понятие и назначение управления в правоохранительных органах
2. Административно-организационное управление и его функции
3. Кадрово-ресурсное управление и его функции
4. Процессно-организационное управление и его функции
5. Цели управления в правоохранительных органах
6. Административно-организационное управление
7. Кадрово-ресурсное управление
8. Процессно-организационное управление
9. Классификация методов управления в правоохранительных органах
10. Средства управления в правоохранительных органах
11. Процессы и результаты управления в правоохранительных органах
12. Административно-правовая культура управления в правоохранительных органах.
13. Социально-психологическая культура управления в правоохранительных органах
14. Этико-эстетическая культура управления в правоохранительных органах
15. Аналитическая культура управления в правоохранительных органах
16. Документационная культура управления в правоохранительных органах
17. Культура руководителей в правоохранительных органах
18. Общая характеристика судебной системы РФ
19. Понятие и признаки правосудия
20. Конституционные признаки правосудия
21. Организация управления деятельностью районного суда
22. Организация управления деятельностью верховного суда республики, краевого, областного суда, суда города федерального значения, суда автономной области, суда автономного округа
23. Управление деятельностью Верховного Суда РФ
24. Задачи, функции и управление Минюстом России
25. Основы управления ФСИН России
26. Основы управления ФССП России
27. Организация управления в органах прокуратуры
28. Организация управления МВД России
29. Организация управления ФСБ России
30. Организация управления ФСО России
31. Организация управления ФТС России
32. Организация управления Федеральной службой войск национальной гвардии
33. Организационные структуры управления в органах внутренних дел
34. Руководство органами внутренних дел
35. Документационное обеспечение управления в органах внутренних дел
36. Выработка и реализация управленческих решений в органах внутренних дел
37. Система планирования в органах внутренних дел

38. Информационное обеспечения управления в органах внутренних дел
39. Аналитическая работа в органах внутренних дел
40. Организация контроля в деятельности органов внутренних дел
41. Понятие, задачи и основные направления научной организации труда в органах внутренних дел
42. Основы управления в органах следствия и дознания
43. Основы управления в органах, осуществляющих оперативно-розыскную деятельность
44. Прохождение государственной службы в правоохранительных органах
45. Правовой статус государственного служащего правоохранительных органов
46. Особенности привлечения к дисциплинарной, материальной, административной ответственности государственных служащих правоохранительных органов
47. Совершенствование государственной системы профилактики правонарушений
48. Использование достижений науки и техники в деятельности правоохранительных органов

### **3. Перечень практических заданий:**

#### **1. Решите задачу и ответьте на вопросы:**

При подборе кадров правоохранительном органе, повышении их квалификации обычно ориентируются на следующие критерии оценки кандидатов:

- способность принимать решение: аргументация и оценочное сравнение - умение человека сопоставлять достоинства и недостатки различных вариантов развития событий или ситуаций, оценивать их соответствие поставленным целям, а также выделять условия и логику развития событий и ситуаций;
- ориентация - установка человека на продуктивную деятельность по достижению результата;
- способность к обучению - способность человека к поиску новых знаний, овладение умениями и навыками, умение самоорганизовывать процесс обучения;
- системное мышление - способность создавать новые варианты решения проблемы, понимать как структуру в целом, так и взаимосвязи между различными аспектами в определенной ситуации.

*Вопрос:* Какие еще критерии Вы бы выделили?

#### **2. Решите задачу и ответьте на вопросы:**

Руководитель следственного отдела рассматривал претендентов на замещение должности заместителя начальника отдела. Круг потенциальных кандидатов быстро сузился до двух: давний друг, который был исполнительным и вполне квалифицированным сотрудником, однако не обладавшим энергичностью и настойчивостью в достижении поставленных целей. Другой кандидатурой на должность заместителя являлся молодой сотрудник, который, обладая острым умом и будучи чрезвычайно динамичным, очень скоро стал квалифицированным работником, которому не хватало усидчивости.

*Вопрос:* Кому, по вашему мнению, следует отдать предпочтение в решении вопроса о заместителе? Какими качествами прежде всего должен обладать заместитель начальника отдела?

#### **3. Решите задачу и ответьте на вопросы:**

Составьте протокол оперативного совещания при руководителе следственного органа, проводимого для следующих целей:

- продление срока предварительного следствия,
- прекращение уголовного дела,
- приостановление предварительного следствия.

4. Беседуя с претендентом на вакантную должность, начальник отдела дает обещание в дальнейшем повысить его в должности. Вновь принятый сотрудник с воодушевлением приступает к работе, проявляя высокую работоспособность и добросовестность. Руководство постоянно увеличивает нагрузку, не прибавляя зарплату и не повышая в должности. Спустя некоторое время работник начинает проявлять признаки недовольства. Назревает конфликт.

*Вопрос:* В чем причина конфликта? Определите конфликтную ситуацию.

5. Воробьева Н.К., инспектор по делам несовершеннолетних, обратилась 1 февраля 2016 года с рапортом к руководителю УМВД РФ по г. Тула с просьбой уволить ее со службы по собственному желанию 3 февраля 2016 г., так как она нашла более высокооплачиваемую работу. Руководитель согласился расторгнуть служебный контракт только через месяц. 27 февраля 2016 г. Воробьева Н.К. отозвала рапорт об увольнении, но все равно была уволена по истечении месячного срока, так как на ее место была приглашена Софонова С.Ю. в порядке перевода.

*Составьте рапорт об увольнении.*

6. Николаева Н.К., инспектор по делам несовершеннолетних, обратилась 1 февраля 2016 года с рапортом к руководителю УМВД РФ по г. Тула с просьбой уволить ее со службы по собственному желанию 3 февраля 2016 г., так как она нашла более высокооплачиваемую работу. Руководитель согласился расторгнуть служебный контракт только через месяц. 27 февраля 2016 г. Николаева Н.К. отозвала рапорт об увольнении, но все равно была уволена по истечении месячного срока, так как на ее место была приглашена Серебрякова С.Ю. в порядке перевода.

*Составьте приказ об увольнении Николаевой Н.К.*

7. Водитель отдела полиции Советского района г. Тулы Дьяков Н.П. во время обеденного перерыва, будучи в нетрезвом состоянии, учинил в бухгалтерии скандал, выражался нецензурными словами. Выйдя из помещения, разбил палкой стекла машины начальника отдела полиции. На предложение сотрудника кадров написать объяснительную записку по факту нахождения на службе в нетрезвом состоянии Дьяков Н.П. отказался.

*Составьте приказ о применении дисциплинарного взыскания.*

8. Составить алгоритм принятия управленческого решения.

9. Составить алгоритм применения управленческого решения.

10. Составить алгоритм оценки управленческого решения.

11. Составить формулу закономерностей административно-организационного управления в правоохранительных органах.

12. Составить формулу закономерностей кадрово-ресурсного управления в правоохранительных органах.

13. Составить формулу закономерностей процессно-организационного управления в правоохранительных органах.

14. Составить схему (алгоритм) процессов управления.

15. Выбрать тип управления в правоохранительных органах, который, по Вашему мнению, является наиболее важным (ответ обосновать).

16. Составить схему «Профилактика правонарушений в РФ».
17. Составить максимально возможный перечень запретов и ограничений, связанных с прохождением правоохранительной службы.
18. Разработайте проект приказа начальника территориального отдела полиции о поощрении работников полиции, отличившихся при несении службы по охране общественного порядка.
19. Подготовьте проект служебного письма о приглашении для участия в служебном совещании, по вопросам противодействия экстремизму, руководителя УМВД России по г. Москве.
20. Подготовить проект служебной записки начальнику отделения воспитательной работы с сообщением списка сотрудников отделения делопроизводства и режима, планируемых для участия в торжественных мероприятиях, посвященных какому-либо празднику.
21. Подготовить проект приказа о создании комиссии по проведению служебной проверки в отношении начальника отдела уголовного розыска по факту утраты им служебных документов.
22. Составить схему «Система управления в органах прокуратуры».
23. Составить схему системы управления в органах внутренних дел России.
24. Составить схему системы управления в следственных органах России.

#### 4. Перечень экзаменационных билетов.

#### 5. Критерии оценки.

**Оценка «отлично»** ставится студенту, ответ которого содержит:

Глубокое знание программного материала, а также основного содержания и новаций лекционного курса;

Знание концептуально-понятийного аппарата всего курса;

Знание монографической литературы по курсу, а также свидетельствует о способности:

- самостоятельно критически оценивать основные положения курса;

- увязывать теорию с практикой.

**Оценка «отлично» не ставится** в случаях систематических пропусков студентом семинарских и лекционных занятий по неуважительным причинам, отсутствия активного участия на семинарских занятиях, а также неправильных ответов на дополнительные вопросы преподавателя.

**Оценка «хорошо»** ставится студенту, ответ которого свидетельствует:

О полном знании материала по программе;

О знании рекомендованной литературы,

Правильное, но не всегда точное и аргументированное изложение материала.

**Оценка «хорошо» не ставится** в случаях пропусков студентом семинарских и лекционных занятий по неуважительным причинам.

**Оценка «удовлетворительно»** ставится студенту, ответ которого содержит:

Поверхностные знания важнейших разделов программы и содержания лекционного курса;

Затруднения с использованием научно-понятийного аппарата и терминологии курса;

Стремление логически четко построить ответ, а также свидетельствует о возможности последующего обучения.

**Оценка «неудовлетворительно»** ставятся студенту, имеющему существенные пробелы в знании основного материала по программе, а также допустившему принципиальные ошибки при изложении материала.

**Оценка за решение «казуса»** включает в себя:

1. Соответствие решения сформулированным в кейсе вопросам (адекватность проблеме) - 1 балл
2. Оригинальность подхода (новаторство, креативность) – 1 балл
3. Применимость решения на практике – 1 балл
4. Глубина проработки проблемы (обоснованность решения, наличие альтернативных вариантов, прогнозирование возможных проблем, комплексность решения) – 1 балл
5. Возможность долгосрочного применения – 1 балл

## 40.02.02 Правоохранительная деятельность

(код и наименование специальности)

### МДК.02.01 Основы управления в правоохранительных органах

(код и наименование дисциплины)

#### ЭКЗАМЕНАЦИОННЫЙ БИЛЕТ № 1

#### **Инструкция для обучающегося**

Место выполнения:

Максимальное время выполнения задания: 30 мин.

При работе вы можете воспользоваться: нормативно-правовыми актами, конспектами лекций, специальной литературой по учебному предмету

#### **Теоретические вопросы:**

1. Понятие и назначение управления в правоохранительных органах
2. Основы управления ФСИН России

#### **Практическое задание:**

Решите задачу и ответьте на вопросы:

При подборе кадров правоохранительном органе, повышении их квалификации обычно ориентируются на следующие критерии оценки кандидатов:

- способность принимать решение: аргументация и оценочное сравнение - умение человека сопоставлять достоинства и недостатки различных вариантов развития событий или ситуаций, оценивать их соответствие поставленным целям, а также выделять условия и логику развития событий и ситуаций;
- ориентация - установка человека на продуктивную деятельность по достижению результата;
- способность к обучению - способность человека к поиску новых знаний, овладение умениями и навыками, умение самоорганизовывать процесс обучения;
- системное мышление - способность создавать новые варианты решения проблемы, понимать как структуру в целом, так и взаимосвязи между различными аспектами в определенной ситуации.

*Вопрос:* Какие еще критерии Вы бы выделили?

## 40.02.02 Правоохранительная деятельность

(код и наименование специальности)

### МДК.02.01 Основы управления в правоохранительных органах

(код и наименование дисциплины)

#### ЭКЗАМЕНАЦИОННЫЙ БИЛЕТ № 2

#### **Инструкция для обучающегося**

Место выполнения:

Максимальное время выполнения задания: 30 мин.

При работе вы можете воспользоваться: нормативно-правовыми актами, конспектами лекций, специальной литературой по учебному предмету

#### **Теоретические вопросы:**

1. Административно-организационное управление и его функции
2. Основы управления ФССП России

#### **Практическое задание:**

Решите задачу и ответьте на вопросы:

Руководитель следственного отдела рассматривал претендентов на замещение должности заместителя начальника отдела. Круг потенциальных кандидатов быстро сузился до двух: давний друг, который был исполнительным и вполне квалифицированным сотрудником, однако не обладавшим энергичностью и настойчивостью в достижении поставленных целей. Другой кандидатурой на должность заместителя являлся молодой сотрудник, который, обладая острым умом и будучи чрезвычайно динамичным, очень скоро стал квалифицированным работником, которому не хватало усидчивости.

*Вопрос:* Кому, по вашему мнению, следует отдать предпочтение в решении вопроса о заместителе? Какими качествами прежде всего должен обладать заместитель начальника отдела?

## 40.02.02 Правоохранительная деятельность

(код и наименование специальности)

### МДК.02.01 Основы управления в правоохранительных органах

(код и наименование дисциплины)

#### ЭКЗАМЕНАЦИОННЫЙ БИЛЕТ № 3

#### **Инструкция для обучающегося**

Место выполнения:

Максимальное время выполнения задания: 30 мин.

При работе вы можете воспользоваться: нормативно-правовыми актами, конспектами лекций, специальной литературой по учебному предмету

#### **Теоретические вопросы:**

1. Кадрово-ресурсное управление и его функции
2. Организация управления в органах прокуратуры

#### **Практическое задание:**

Решите задачу и ответьте на вопросы:

Составьте протокол оперативного совещания при руководителе следственного органа, проводимого для следующих целей:

- продление срока предварительного следствия,
- прекращение уголовного дела,
- приостановление предварительного следствия.

## 40.02.02 Правоохранительная деятельность

(код и наименование специальности)

### МДК.02.01 Основы управления в правоохранительных органах



**ЭКЗАМЕНАЦИОННЫЙ БИЛЕТ № 4**

**Инструкция для обучающегося**

Место выполнения:

Максимальное время выполнения задания: 30 мин.

При работе вы можете воспользоваться: нормативно-правовыми актами, конспектами лекций, специальной литературой по учебному предмету

**Теоретические вопросы:**

1. Процессно-организационное управление и его функции
2. Организация управления МВД России

**Практическое задание:**

Беседуя с претендентом на вакантную должность, начальник отдела дает обещание в дальнейшем повысить его в должности. Вновь принятый сотрудник с воодушевлением приступает к работе, проявляя высокую работоспособность и добросовестность. Руководство постоянно увеличивает нагрузку, не прибавляя зарплату и не повышая в должности. Спустя некоторое время работник начинает проявлять признаки недовольства. Назревает конфликт.

*Вопрос:* В чем причина конфликта? Определите конфликтную ситуацию.

**40.02.02 Правоохранительная деятельность**

(код и наименование специальности)

**МДК.02.01 Основы управления в правоохранительных органах**

(код и наименование дисциплины)

**ЭКЗАМЕНАЦИОННЫЙ БИЛЕТ № 5**

**Инструкция для обучающегося**

Место выполнения:

Максимальное время выполнения задания: 30 мин.

При работе вы можете воспользоваться: нормативно-правовыми актами, конспектами лекций, специальной литературой по учебному предмету

**Теоретические вопросы:**

1. Цели управления в правоохранительных органах
2. Организация управления ФСБ России

**Практическое задание:**

Воробьева Н.К., инспектор по делам несовершеннолетних, обратилась 1 февраля 2016 года с рапортом к руководителю УМВД РФ по г. Тула с просьбой уволить ее со службы по собственному желанию 3 февраля 2016 г., так как она нашла более высокооплачиваемую работу. Руководитель согласился расторгнуть служебный контракт только через месяц, 27 февраля 2016 г. Воробьева Н.К. отозвала рапорт об увольнении, но все равно была уволена по истечении месячного срока, так как на ее место была приглашена Софонова С.Ю. в порядке перевода.

*Составьте рапорт об увольнении.*

**40.02.02 Правоохранительная деятельность**  
(код и наименование специальности)  
**МДК.02.01 Основы управления в правоохранительных органах**  
(код и наименование дисциплины)

**ЭКЗАМЕНАЦИОННЫЙ БИЛЕТ № 6**

**Инструкция для обучающегося**

Место выполнения:

Максимальное время выполнения задания: 30 мин.

При работе вы можете воспользоваться: нормативно-правовыми актами, конспектами лекций, специальной литературой по учебному предмету

**Теоретические вопросы:**

1. Административно-организационное управление
2. Организация управления ФСО России

**Практическое задание:**

Николаева Н.К., инспектор по делам несовершеннолетних, обратилась 1 февраля 2016 года с рапортом к руководителю УМВД РФ по г.Тула с просьбой уволить ее со службы по собственному желанию 3 февраля 2016 г., так как она нашла более высокооплачиваемую работу. Руководитель согласился расторгнуть служебный контракт только через месяц, 27 февраля 2016 г. Николаева Н.К. отозвала рапорт об увольнении, но все равно была уволена по истечении месячного срока, так как на ее место была приглашена Серебрякова С.Ю. в порядке перевода.

*Составьте приказ об увольнении Николаевой Н.К.*

**40.02.02 Правоохранительная деятельность**  
(код и наименование специальности)  
**МДК.02.01 Основы управления в правоохранительных органах**  
(код и наименование дисциплины)

**ЭКЗАМЕНАЦИОННЫЙ БИЛЕТ № 7**

**Инструкция для обучающегося**

Место выполнения:

Максимальное время выполнения задания: 30 мин.

При работе вы можете воспользоваться: нормативно-правовыми актами, конспектами лекций, специальной литературой по учебному предмету

**Теоретические вопросы:**

1. Кадрово-ресурсное управление
2. Организация управления ФТС России

**Практическое задание:**

Водитель отдела полиции Советского района г. Тулы Дьяков Н.П. во время обеденного перерыва, будучи в нетрезвом состоянии, учинил в бухгалтерии скандал, выражался нецензурными словами. Выйдя из помещения, разбил палкой стекла машины начальника отдела полиции. На предложение сотрудника кадров написать объяснительную записку по факту нахождения на службе в нетрезвом состоянии Дьяков Н.П. отказался.

*Составьте приказ о применении дисциплинарного взыскания.*

**40.02.02 Правоохранительная деятельность**  
(код и наименование специальности)  
**МДК.02.01 Основы управления в правоохранительных органах**  
(код и наименование дисциплины)

**ЭКЗАМЕНАЦИОННЫЙ БИЛЕТ № 8**

**Инструкция для обучающегося**

Место выполнения:

Максимальное время выполнения задания: 30 мин.

При работе вы можете воспользоваться: нормативно-правовыми актами, конспектами лекций, специальной литературой по учебному предмету

**Теоретические вопросы:**

1. Процессно-организационное управление
2. Организация управления Федеральной службой войск национальной гвардии

**Практическое задание:**

Составить алгоритм принятия управленческого решения.

**40.02.02 Правоохранительная деятельность**  
(код и наименование специальности)  
**МДК.02.01 Основы управления в правоохранительных органах**  
(код и наименование дисциплины)

**ЭКЗАМЕНАЦИОННЫЙ БИЛЕТ № 9**

**Инструкция для обучающегося**

Место выполнения:

Максимальное время выполнения задания: 30 мин.

При работе вы можете воспользоваться: нормативно-правовыми актами, конспектами лекций, специальной литературой по учебному предмету

**Теоретические вопросы:**

1. Классификация методов управления в правоохранительных органах
2. Организационные структуры управления в органах внутренних дел

**Практическое задание:**

Составить алгоритм применения управленческого решения.

**40.02.02 Правоохранительная деятельность**  
(код и наименование специальности)  
**МДК.02.01 Основы управления в правоохранительных органах**  
(код и наименование дисциплины)

**ЭКЗАМЕНАЦИОННЫЙ БИЛЕТ № 10**

**Инструкция для обучающегося**

Место выполнения:

Максимальное время выполнения задания: 30 мин.

При работе вы можете воспользоваться: нормативно-правовыми актами, конспектами лекций, специальной литературой по учебному предмету

**Теоретические вопросы:**

1. Средства управления в правоохранительных органах
2. Руководство органами внутренних дел

**Практическое задание:**

Составить алгоритм оценки управленческого решения.

**40.02.02 Правоохранительная деятельность**  
(код и наименование специальности)  
**МДК.02.01 Основы управления в правоохранительных органах**  
(код и наименование дисциплины)

**ЭКЗАМЕНАЦИОННЫЙ БИЛЕТ № 11**

**Инструкция для обучающегося**

Место выполнения:

Максимальное время выполнения задания: 30 мин.

При работе вы можете воспользоваться: нормативно-правовыми актами, конспектами лекций, специальной литературой по учебному предмету

**Теоретические вопросы:**

1. Процессы и результаты управления в правоохранительных органах
2. Документационное обеспечение управления в органах внутренних дел

**Практическое задание:**

Составить формулу закономерностей административно-организационного управления в правоохранительных органах.

**40.02.02 Правоохранительная деятельность**  
(код и наименование специальности)  
**МДК.02.01 Основы управления в правоохранительных органах**  
(код и наименование дисциплины)

**ЭКЗАМЕНАЦИОННЫЙ БИЛЕТ № 12**

**Инструкция для обучающегося**

Место выполнения:

Максимальное время выполнения задания: 30 мин.

При работе вы можете воспользоваться: нормативно-правовыми актами, конспектами лекций, специальной литературой по учебному предмету

**Теоретические вопросы:**

1. Административно-правовая культура управления в правоохранительных органах
2. Выработка и реализация управленческих решений в органах внутренних дел

**Практическое задание:**

Составить формулу закономерностей кадрово-ресурсного управления в правоохранительных органах.

**40.02.02 Правоохранительная деятельность**  
(код и наименование специальности)  
**МДК.02.01 Основы управления в правоохранительных органах**  
(код и наименование дисциплины)

**ЭКЗАМЕНАЦИОННЫЙ БИЛЕТ № 13**

**Инструкция для обучающегося**

Место выполнения:

Максимальное время выполнения задания: 30 мин.

При работе вы можете воспользоваться: нормативно-правовыми актами, конспектами лекций, специальной литературой по учебному предмету

**Теоретические вопросы:**

1. Социально-психологическая культура управления в правоохранительных органах
2. Система планирования в органах внутренних дел

**Практическое задание:**

Составить формулу закономерностей процессно-организационного управления в правоохранительных органах.

**40.02.02 Правоохранительная деятельность**  
(код и наименование специальности)  
**МДК.02.01 Основы управления в правоохранительных органах**  
(код и наименование дисциплины)

**ЭКЗАМЕНАЦИОННЫЙ БИЛЕТ № 14**

**Инструкция для обучающегося**

Место выполнения:

Максимальное время выполнения задания: 30 мин.

При работе вы можете воспользоваться: нормативно-правовыми актами, конспектами лекций, специальной литературой по учебному предмету

**Теоретические вопросы:**

1. Этико-эстетическая культура управления в правоохранительных органах
2. Информационное обеспечения управления в органах внутренних дел

**Практическое задание:**

Составить схему (алгоритм) процессов управления.

**40.02.02 Правоохранительная деятельность**  
(код и наименование специальности)  
**МДК.02.01 Основы управления в правоохранительных органах**  
(код и наименование дисциплины)

**ЭКЗАМЕНАЦИОННЫЙ БИЛЕТ № 15**

**Инструкция для обучающегося**

Место выполнения:

Максимальное время выполнения задания: 30 мин.

При работе вы можете воспользоваться: нормативно-правовыми актами, конспектами лекций, специальной литературой по учебному предмету

**Теоретические вопросы:**

1. Аналитическая культура управления в правоохранительных органах
2. Аналитическая работа в органах внутренних дел

**Практическое задание:**

Выбрать тип управления в правоохранительных органах, который, по Вашему мнению, является наиболее важным (ответ обосновать).

**40.02.02 Правоохранительная деятельность**  
(код и наименование специальности)  
**МДК.02.01 Основы управления в правоохранительных органах**  
(код и наименование дисциплины)

**ЭКЗАМЕНАЦИОННЫЙ БИЛЕТ № 16**

**Инструкция для обучающегося**

Место выполнения:

Максимальное время выполнения задания: 30 мин.

При работе вы можете воспользоваться: нормативно-правовыми актами, конспектами лекций, специальной литературой по учебному предмету

**Теоретические вопросы:**

1. Документационная культура управления в правоохранительных органах
2. Организация контроля в деятельности органов внутренних дел

**Практическое задание:**

Составить схему «Профилактика правонарушений в РФ».

**40.02.02 Правоохранительная деятельность**  
(код и наименование специальности)  
**МДК.02.01 Основы управления в правоохранительных органах**  
(код и наименование дисциплины)

**ЭКЗАМЕНАЦИОННЫЙ БИЛЕТ № 17**

**Инструкция для обучающегося**

Место выполнения:

Максимальное время выполнения задания: 30 мин.

При работе вы можете воспользоваться: нормативно-правовыми актами, конспектами лекций, специальной литературой по учебному предмету

**Теоретические вопросы:**

1. Культура руководителей в правоохранительных органах
2. Понятие, задачи и основные направления научной организации труда в органах внутренних дел

**Практическое задание:**

Составить максимально возможный перечень запретов и ограничений, связанных с прохождением правоохранительной службы.

## **40.02.02 Правоохранительная деятельность**

(код и наименование специальности)

### **МДК.02.01 Основы управления в правоохранительных органах**

(код и наименование дисциплины)

#### **ЭКЗАМЕНАЦИОННЫЙ БИЛЕТ № 18**

#### **Инструкция для обучающегося**

Место выполнения:

Максимальное время выполнения задания: 30 мин.

При работе вы можете воспользоваться: нормативно-правовыми актами, конспектами лекций, специальной литературой по учебному предмету

#### **Теоретические вопросы:**

1. Общая характеристика судебной системы РФ
2. Основы управления в органах следствия и дознания

#### **Практическое задание:**

Разработайте проект приказа начальника территориального отдела полиции о поощрении работников полиции, отличившихся при несении службы по охране общественного порядка.

## **40.02.02 Правоохранительная деятельность**

(код и наименование специальности)

### **МДК.02.01 Основы управления в правоохранительных органах**

(код и наименование дисциплины)

#### **ЭКЗАМЕНАЦИОННЫЙ БИЛЕТ № 19**

#### **Инструкция для обучающегося**

Место выполнения:

Максимальное время выполнения задания: 30 мин.

При работе вы можете воспользоваться: нормативно-правовыми актами, конспектами лекций, специальной литературой по учебному предмету

#### **Теоретические вопросы:**

1. Понятие и признаки правосудия
2. Основы управления в органах, осуществляющих оперативно-розыскную деятельность

#### **Практическое задание:**

Подготовьте проект служебного письма о приглашении для участия в служебном совещании, по вопросам противодействия экстремизму, руководителя УМВД России по г. Москве.



**40.02.02 Правоохранительная деятельность**  
(код и наименование специальности)  
**МДК.02.01 Основы управления в правоохранительных органах**  
(код и наименование дисциплины)

**ЭКЗАМЕНАЦИОННЫЙ БИЛЕТ № 20**

**Инструкция для обучающегося**

Место выполнения:

Максимальное время выполнения задания: 30 мин.

При работе вы можете воспользоваться: нормативно-правовыми актами, конспектами лекций, специальной литературой по учебному предмету

**Теоретические вопросы:**

1. Конституционные признаки правосудия
2. Прохождение государственной службы в правоохранительных органах

**Практическое задание:**

Подготовить проект служебной записки начальнику отделения воспитательной работы с сообщением списка сотрудников отделения делопроизводства и режима планируемых для участия в торжественных мероприятиях, посвященных какому-либо празднику.

**40.02.02 Правоохранительная деятельность**  
(код и наименование специальности)  
**МДК.02.01 Основы управления в правоохранительных органах**  
(код и наименование дисциплины)

**ЭКЗАМЕНАЦИОННЫЙ БИЛЕТ № 21**

**Инструкция для обучающегося**

Место выполнения:

Максимальное время выполнения задания: 30 мин.

При работе вы можете воспользоваться: нормативно-правовыми актами, конспектами лекций, специальной литературой по учебному предмету

**Теоретические вопросы:**

1. Организация управления деятельностью районного суда
2. Правовой статус государственного служащего правоохранительных органов

**Практическое задание:**

Подготовить проект приказа о создании комиссии по проведению служебной проверки в отношении начальника отдела уголовного розыска по факту утраты им служебных документов.

**40.02.02 Правоохранительная деятельность**  
(код и наименование специальности)  
**МДК.02.01 Основы управления в правоохранительных органах**  
(код и наименование дисциплины)

**ЭКЗАМЕНАЦИОННЫЙ БИЛЕТ № 22**

**Инструкция для обучающегося**

Место выполнения:

Максимальное время выполнения задания: 30 мин.

При работе вы можете воспользоваться: нормативно-правовыми актами, конспектами лекций, специальной литературой по учебному предмету

**Теоретические вопросы:**

1. Организация управления деятельностью верховного суда республики, краевого, областного суда, суда города федерального значения, суда автономной области, суда автономного округа
2. Особенности привлечения к дисциплинарной, материальной, административной ответственности государственных служащих правоохранительных органов

**Практическое задание:**

Составить схему «Система управления в органах прокуратуры».

**40.02.02 Правоохранительная деятельность**  
(код и наименование специальности)  
**МДК.02.01 Основы управления в правоохранительных органах**  
(код и наименование дисциплины)

**ЭКЗАМЕНАЦИОННЫЙ БИЛЕТ № 23**

**Инструкция для обучающегося**

Место выполнения:

Максимальное время выполнения задания: 30 мин.

При работе вы можете воспользоваться: нормативно-правовыми актами, конспектами лекций, специальной литературой по учебному предмету

**Теоретические вопросы:**

1. Управление деятельностью Верховного Суда РФ
2. Совершенствование государственной системы профилактики правонарушений

**Практическое задание:**

Составить схему системы управления в органах внутренних дел России.

**40.02.02 Правоохранительная деятельность**  
(код и наименование специальности)  
**МДК.02.01 Основы управления в правоохранительных органах**

**ЭКЗАМЕНАЦИОННЫЙ БИЛЕТ № 24**

**Инструкция для обучающегося**

Место выполнения:

Максимальное время выполнения задания: 30 мин.

При работе вы можете воспользоваться: нормативно-правовыми актами, конспектами лекций, специальной литературой по учебному предмету

**Теоретические вопросы:**

1. Задачи, функции и управление Минюстом России
2. Использование достижений науки и техники в деятельности правоохранительных органов

**Практическое задание:**

Составить схему системы управления в следственных органах России.

**ФОНД  
ОЦЕНОЧНЫХ СРЕДСТВ**

**ЭКЗАМЕНА ПО МОДУЛЮ**

**ПМ.02 Организационно-управленческая деятельность**

## СОДЕРЖАНИЕ

<b>1. Пояснительная записка</b>	4
<b>2. Паспорт фонда оценочных средств</b>	5
<b>3. Экзаменационный пакет кандидата:</b>	7
Комплексное практическое задание №1	7
Инструкция для кандидата по процедуре оценки итоговых образовательных результатов по профессиональному модулю	8
<b>4. Пакет эксперта – экзаменатора:</b>	9
Инструментарий оценки комплексного практического задания №1	9
Сводная оценочная таблица результатов освоения вида профессиональной деятельности «Организационно-управленческая деятельность»	14
Условия положительного/отрицательного заключения по результатам оценки итоговых образовательных результатов по профессиональному модулю	15
Инструкция для эксперта-экзаменатора по процедуре оценки итоговых образовательных результатов по профессиональному модулю	17
Инструкция для организатора процедуры оценки итоговых образовательных результатов по профессиональному модулю	18

## 1. ПОЯСНИТЕЛЬНАЯ ЗАПИСКА

Фонд оценочных средств предназначен для оценки освоения итоговых образовательных результатов профессиональному модулю **ПМ.02 Организационно-управленческая деятельность** программы подготовки специалистов среднего звена по специальности **40.02.02 Правоохранительная деятельность**.

Нормативными основаниями проведения оценочной процедуры по профессиональному модулю **ПМ.02 Организационно-управленческая деятельность** являются:

- федеральный государственный образовательный стандарт среднего профессионального образования (ФГОС СПО) по специальности 40.02.02 Правоохранительная деятельность, утвержденный приказом Министерства образования и науки Российской Федерации от 12.05.2014г. №509;

- программа профессионального модуля **ПМ.02 Организационно-управленческая деятельность**;

- **Положение о квалификационном экзамене для студентов, обучающихся по программам среднего специального образования (далее – Положение о квалификационном экзамене), утвержденное приказом Ректора А.Г. Забелина от «16» августа 2016г. № 8-1/1.**

Фонд оценочных средств содержит: Паспорт комплекта оценочных средств, Экзаменационный пакет кандидата и Пакет эксперта – экзаменатора.

В Экзаменационный пакет кандидата входят:

- Комплексное практическое задание №1 с указанием условий выполнения;
- Инструкция для кандидата по процедуре оценки итоговых образовательных результатов по профессиональному модулю.

В Пакет эксперта-экзаменатора входят:

- Комплексное практическое задание №1;
- Инструментарий оценки практических заданий:
  - Эталон выполнения комплексных практического задания;
  - Критерии оценки сформированности ПК 2.1, ПК 2.2;
- Сводная таблица оценки сформированности ПК 2.1, ПК 2.2;
- Сводная оценочная таблица результатов освоения вида профессиональной деятельности «**Организационно-управленческая деятельность**»;
- Условия положительного/отрицательного заключения по результатам оценки итоговых образовательных результатов по профессиональному модулю;
- Инструкция для эксперта – экзаменатора по процедуре оценки итоговых образовательных результатов по профессиональному модулю;
- Инструкция для организатора процедуры оценки итоговых образовательных результатов по профессиональному модулю.

Практические задания содержат модельные ситуации, которые могут быть изменены в соответствии с ресурсами образовательной организации. При этом неизменными остаются показатели оценки и критерии оценки показателей сформированности ПК.

Оценка проводится методом сопоставления параметров продемонстрированной кандидатом деятельности и/или характеристик продукта деятельности с заданными эталонами и стандартами по критериям.

Для оценки итоговых образовательных результатов по профессиональному модулю **ПМ.02 Организационно-управленческая деятельность** проводится экзамен (квалификационный).

Для положительного заключения по результатам оценочной процедуры по профессиональному модулю установлено пороговое значение показателя, при котором принимается положительное решение, констатирующее сформированность ПК и освоение кандидатом ВПД, – не менее 70%.

При отрицательном заключении хотя бы по одной профессиональной компетенции из состава итоговых образовательных результатов по профессиональному модулю, принимается решение «вид профессиональной деятельности не освоен».

Результаты оценочной процедуры заносятся в протокол комплексного квалификационного экзамена и в сводные оценочные таблицы, подписываются всеми членами аттестационно-квалификационной комиссии.

В настоящем комплекте оценочных средств используются следующие термины, определения и сокращения:

**ВПД** – вид профессиональной деятельности;

**ПК** – профессиональная компетенция;

**ПМ** – профессиональный модуль;

**УК РФ** – Уголовный кодекс Российской Федерации;

**УПК РФ** – Уголовно-процессуальный кодекс Российской Федерации;

**ФЗ** – Федеральный закон;

**ОВД** – органы внутренних дел;

**ФСБ** – Федеральная служба безопасности;

**СМИ** – средства массовой информации;

**КПП** – контрольно-пропускной пункт;

**ГИБДД** – Государственная инспекция безопасности дорожного движения;

**СК** – Следственный комитет;

**ЧС** – чрезвычайная ситуация.

## 2. ПАСПОРТ ФОНДА ОЦЕНОЧНЫХ СРЕДСТВ

### 2.1. Виды профессиональной деятельности

Организационно-управленческая деятельность.

### 2.2. Оцениваемые профессиональные компетенции

ПК 2.1. Осуществлять организационно-управленческие функции в рамках малых групп, как в условиях повседневной служебной деятельности, так и в нестандартных условиях, экстремальных ситуациях.

ПК 2.2. Осуществлять документационное обеспечение управленческой деятельности.

### 2.3. Итоговые образовательные результаты по ПМ, предъявляемые к оценке, показатели, критерии и инструменты их оценки

Предмет(ы) оценивания	Объект(ы) оценивания	Показатели оценки	Критерии оценки показателей	Инструмент оценки
ПК 2.1. Осуществлять организационно-управленческие функции в рамках малых групп, как в условиях повседневной служебной деятельности, так и в нестандартных условиях, экстремальных ситуациях	Продукт деятельности (план мероприятий)	20. Параметры составленного плана	20.1 Соответствие плана мероприятий по обеспечению безопасности граждан при ЧС назначению специальной операции	Комплексное практическое задание № 1
			20.2 Обоснованность выбора мероприятий по обеспечению безопасности граждан при ЧС назначению специальной операции	
ПК 2.2. Осуществлять документационное обеспечение управленческой деятельности	Продукт деятельности (сформированный приказ)	21. Качественные характеристики приказа	21.1 Соответствие приказа требованиям законодательства	Комплексное практическое задание № 1
	Процесс деятельности (распределение обязанностей)	22. Параметры распределения обязанностей	22.1 Обоснованность выбора мероприятий и распределения обязанностей между сотрудниками в условиях предложенной оперативной обстановки	



### **3. ЭКЗАМЕНАЦИОННЫЙ ПАКЕТ КАНДИДАТА**

#### **КОМПЛЕКСНОЕ ПРАКТИЧЕСКОЕ ЗАДАНИЕ №1**

##### **Задание для оценки сформированности:**

ПК 2.1. Осуществлять организационно-управленческие функции в рамках малых групп, как в условиях повседневной служебной деятельности, так и в нестандартных условиях, экстремальных ситуациях

ПК 2.2. Осуществлять документационное обеспечение управленческой деятельности

##### **Задание:**

Прочитайте описание оперативной обстановки:

В районе Бирюлево Западное г. Москвы объявлено чрезвычайное положение в связи с пожарами. Вы – руководитель территориального органа внутренних дел (ОВД р. Бирюлево Западное).

Ответьте на поставленные вопросы (выполните поставленные задания):

1. Составить план мероприятий по обеспечению безопасности граждан при ЧС.
2. Составить приказ об утверждении Положения «Об организации и введении районе Бирюлево Западное г. Москвы гражданской обороны».

##### **Условия выполнения комплексного практического задания:**

##### **Расходные материалы:**

1. Бумага формата А4 - 3 листа.

##### **Оборудование:**

1. Ручка;
2. Карандаш.

##### **Нормативно-справочная документация:**

1. Федеральный закон от 21.12.1994 N 68-ФЗ (ред. от 23.06.2016) «О защите населения и территорий от чрезвычайных ситуаций природного и техногенного характера» // Собрание законодательства РФ, 26.12.1994, N 35, ст. 3648.

##### **Нормы времени на одного кандидата:**

Основное: 60 минут

Дополнительное: 5 минут

Итого: 65 минут

**Инструкция для кандидата  
по процедуре оценки итоговых образовательных результатов по профессиональному  
модулю**

1. Прибыв на экзамен, зарегистрируйтесь у секретаря аттестационно-квалификационной комиссии и получите «Экзаменационный пакет кандидата».
2. Пройдите в указанное место для выполнения практических заданий.
3. Изучите содержание «Экзаменационного пакета кандидата».
4. Выполните практические задания в установленное время (указано в условиях выполнения задания).
5. Во время выполнения заданий Вам предоставляется возможность получить консультации у членов аттестационно-квалификационной комиссии по следующим вопросам:
  - неисправность или некомплектность предложенного оборудования;
  - некомплектность или отсутствие должного качества расходных материалов;
  - необходимость посещения туалетной комнаты;
  - необходимость сделать срочный телефонный звонок;
  - ухудшение самочувствия.
6. По завершении выполнения каждого практического задания сдайте работу на экспертизу членам аттестационно-квалификационной комиссии.
7. Приведите в порядок рабочее место.

**Желаем Вам успехов!**

#### 4. ПАКЕТ ЭКСПЕРТА – ЭКЗАМЕНАТОРА

Документ 1.	Комплексное практическое задание №1 (из Экзаменационного пакета кандидата)
Документ 2.	Инструментарий оценки комплексного практического задания №1
Документ 3.	Свидетельство о сформированности профессиональных компетенций
Документ 3.	Сводная оценочная таблица результатов освоения вида профессиональной деятельности «Организационно-управленческая деятельность»
Документ 4.	Условия положительного/отрицательного заключения по результатам оценки итоговых образовательных результатов
Документ 5.	Инструкция для эксперта – экзаменатора по процедуре оценки итоговых образовательных результатов по профессиональному модулю
Документ 6.	Инструкция для организатора процедуры оценки итоговых образовательных результатов по профессиональному модулю

# ИНСТРУМЕНТАРИЙ ОЦЕНКИ КОМПЛЕКСНОГО ПРАКТИЧЕСКОГО ЗАДАНИЯ №1

## Эталон выполнения комплексного практического задания № 1

### Заключение по пакету документов

#### 1. План мероприятий:

Приложение к приказу  
Начальника ОМВД России по району  
«Бирюлево Западное»  
от 30.07.2020 № 125

#### **План**

мероприятий по обеспечению безопасности граждан в связи с ликвидацией чрезвычайной ситуации, вызванной пожарами в районе Бирюлево Западное г. Москвы

1. До 14 часов 31 июля 2020 года провести следующие мероприятия:

1.1. Начальнику ППС (А.И. Иванову) оцепить (блокировать) участок местности, охваченный пожаром.

1.2. Начальнику ПДН (А.В. Петровой) совместно с приданными силами организовать безопасную эвакуацию граждан с территории, охваченной пожаром.

1.3. Начальнику Службы участковых уполномоченных (Г.А. Козыреву) и начальнику ОГИБДД (К.Е. Устимову) установить строгий пропускной режим к месту пожара и обратно, исключив проникновение на оцепленную территорию посторонних лиц и автотранспорта, за исключением пожарных служб.

1.3.1. Обеспечить беспрепятственный проезд на территорию пожара автотранспорта скорой медицинской помощи и спасательных служб.

1.3.2. Организовать круглосуточную охрану режимных объектов на территории пожара.

1.4. Начальнику ОУР (В.Д. Гришанову) пресекать попытки квартирных краж, угона автотранспорта, оставшегося без присмотра хозяев и проникновения в коммерческие и государственные учреждения на территории режима ЧС.

1.5. Начальнику СО (К.К. Клименкову) проводить разбирательство в соответствии с законом, в отношении лиц, доставленных в Отдел, задержанных за нарушение режима ЧС.

1.6. Обо всех происшествиях незамедлительно докладывать в дежурную часть Отдела.

2. Введенные меры по обеспечению безопасности граждан на территории режима ЧС действуют вплоть до его отмены.

3. Контроль за выполнением Плана мероприятий оставляю за собой и моими заместителями.

Врио начальника  
полковник полиции

М.С. Сакалов

2. Образец оформления приказа:

**ГУ МВД России по г. Москве**  
**ОМВД РОССИИ по району**  
**«Бирюлево Западное»**

### **П Р И К А З**

30 июля 2020 г.  
N 124

г. Москва

Об утверждении Положения  
об организации и введении  
гражданской обороны

На основании Постановления Правительства Москвы от 18.03.2008 N 182-ПП «Об утверждении Положения об организации и ведении гражданской обороны в городе Москве» (в ред. постановлений Правительства Москвы от 19.07.2013 N 476-ПП, от 20.10.2015 N 684-ПП), приказа МВД России от 6 октября 2008 г. № 861 «Об утверждении Положения об организации и ведении гражданской обороны в системе МВД России», в связи с объявлением чрезвычайного положения в районе Бирюлево Западное г. Москвы в связи с пожарами,

### **П Р И К А З Ы В А Ю:**

1. Утвердить прилагаемое Положение об организации и ведении гражданской обороны в ОМВД России по району «Бирюлево Западное» г. Москвы.
2. Положение об организации и ведении гражданской обороны довести до личного состава Отдела в части касающейся.
3. Контроль за выполнением настоящего приказа оставляю за собой.

Врио начальника ОМВД России по району Бирюлево Западное  
полковник полиции \_\_\_\_\_/М.С. Сакалов/

**ИНСТРУМЕНТАРИЙ ОЦЕНКИ КОМПЛЕКСНОГО  
ПРАКТИЧЕСКОГО ЗАДАНИЯ №1**

**Критерии оценки показателей сформированности  
ПК 2.1 Осуществлять организационно-управленческие функции в рамках малых групп, как в условиях повседневной служебной деятельности, так и в нестандартных**

<b>№ п/п</b>	<b>Критерии оценки показателей</b>	<b>Количество баллов</b>
<b>Показатель 20. Параметры составленного плана</b>		
<b>20.1</b>	Соответствие плана мероприятий по обеспечению безопасности граждан при ЧС назначению специальной операции в	<b>20</b>
<b>20.2</b>	Обоснованность выбора мероприятий по обеспечению безопасности граждан при ЧС назначению специальной операции	<b>20</b>
<b>ИТОГО по ПК 2.1</b>		<b>40</b>

**Критерии оценки показателей сформированности  
ПК 2.2 Осуществлять документационное обеспечение управленческой деятельности**

<b>№ п/п</b>	<b>Критерии оценки показателей</b>	<b>Количество баллов</b>
<b>Показатель 21. Качественные характеристики приказа</b>		
<b>21.1</b>	Соответствие приказа требованиям законодательства	<b>10</b>
<b>21.2</b>	Соответствие положений приказа требованиям оперативной обстановки	<b>10</b>
<b>Показатель 22. Параметры распределения обязанностей</b>		
<b>22.1</b>	Обоснованность выбора мероприятий и распределения обязанностей между сотрудниками в условиях предложенной оперативной обстановки	<b>10</b>
<b>ИТОГО по ПК 2.2</b>		<b>30</b>

**Сводная оценочная таблица результатов сформированности  
ПК 2.1 Осуществлять организационно-управленческие функции в рамках малых групп, как в условиях повседневной  
служебной деятельности, так и в нестандартных**

№ пп	ФИО кандидата	Критерии оценки показателей		Набрано баллов	% выполнения	Заключение о сформированности ПК 2.1.
		20.1 Соответствие плана мероприятий по обеспечению безопасности граждан при ЧС назначению специальной операции	20.2 Обоснованность выбора мероприятий по обеспечению безопасности граждан при ЧС назначению специальной операции			
	<b>Максимальное количество баллов</b>	<b>20</b>	<b>20</b>	<b>40</b>	<b>100</b>	

Эксперт-экзаменатор \_\_\_\_\_  
 Эксперт-экзаменатор \_\_\_\_\_  
 Эксперт-экзаменатор \_\_\_\_\_

Дата проведения « \_\_\_\_ » \_\_\_\_\_ 20\_\_ г.

**Сводная оценочная таблица результатов сформированности  
ПК 2.2 Осуществлять документационное обеспечение управленческой деятельности**

№ ПП	ФИО кандидата	Критерии оценки показателей			Набрано баллов	% выполнения	Заключение о сформированности ПК 2.2.
		21.1 Соответствие приказа требованиям законодательства	21.2 Соответствие положений приказа требованиям оперативной обстановки	22.1 Обоснованность выбора мероприятий и распределения обязанностей между сотрудниками в условиях предложенной оперативной обстановки			
	<b>Максимальное количество баллов</b>	<b>10</b>	<b>10</b>	<b>10</b>	<b>30</b>	<b>100</b>	

Эксперт-экзаменатор \_\_\_\_\_

Эксперт-экзаменатор \_\_\_\_\_

Эксперт-экзаменатор \_\_\_\_\_

Дата проведения « \_\_\_\_ » \_\_\_\_\_ 20\_\_ г.



**Сводная оценочная таблица результатов освоения вида профессиональной деятельности**  
**Организационно-управленческая деятельность**

Наименование: Московский финансово-юридический университет «МФЮА» (факультет СПО)

Дата проведения: « \_\_\_\_ » \_\_\_\_\_ 20\_\_ года

		Итоги оценки сформированности ПК 2.1			Итоги оценки сформированности ПК 2.2			Итоги оценки освоения ВПД		
№ п/п	ФИО кандидата	Фактическое кол-во набранных баллов	% выполнения	Заключение о сформированности ПК2.1	Фактическое кол-во набранных баллов	% выполнения	Заключение о сформированности ПК2.2	Фактическое количество набранных баллов	% выполнения	ЗАКЛЮЧЕНИЕ об освоении ВПД
	<b>Макс. кол-во баллов</b>	40			30			70		

Эксперт-экзаменатор \_\_\_\_\_  
 Эксперт-экзаменатор \_\_\_\_\_  
 Эксперт-экзаменатор \_\_\_\_\_

**Условия положительного/отрицательного заключения  
по результатам оценки итоговых образовательных результатов по  
профессиональному модулю**

Вид профессиональной деятельности считается освоенным при получении положительного заключения о сформированности каждой профессиональной компетентности.

Для положительного заключения о сформированности каждой профессиональной компетенции и об освоении ВПД установлено пороговое значение показателя – не менее 70%.

При отрицательном заключении хотя бы по одной профессиональной компетенции из состава итоговых образовательных результатов по профессиональному модулю, принимается решение «вид профессиональной деятельности не освоен».

Максимальное количество баллов по оценке профессиональной компетенции **ПК 2.1.** составляет 8 баллов. Для принятия положительного решения о сформированности профессиональной компетенции **ПК 2.1.** кандидат должен набрать 6 баллов (Таблица 1).

Таблица 1

**Оценочная шкала сформированности ПК 2.1**

Набрано баллов	< 27 баллов	≥ 28 баллов
Доля (в %) от максимального возможного количества баллов	< 70 %	≥ 70 %
Заключение о сформированности <b>ПК 2.1</b>	<b>ПК 2.1.</b> не сформирована	<b>ПК 2.1.</b> сформирована

Максимальное количество баллов по оценке профессиональной компетенции **ПК 2.2.** составляет 8 баллов. Для принятия положительного решения о сформированности профессиональной компетенции **ПК 2.2** кандидат должен набрать 6 баллов (Таблица 2).

Таблица 2

**Оценочная шкала сформированности ПК 2.2**

Набрано баллов	< 20 баллов	≥ 21 балл
Доля (в %) от максимального возможного количества баллов	< 70 %	≥ 70 %
Заключение о сформированности <b>ПК 2.2</b>	<b>ПК 2.2</b> не сформирована	<b>ПК 2.2</b> сформирована

Суммарное максимальное количество баллов по оценке освоения **ВПД Организационно-управленческая деятельность** составляет 40 баллов. Для принятия положительного решения об освоении ВПД **Организационно-управленческая деятельность** кандидат должен набрать не менее 49 баллов (Таблица 3).

Таблица 3

### Оценочная шкала освоения ВПД Оперативно-служебная деятельность

Набрано баллов	< 48 баллов	≥ 49 баллов
Доля (в %) от максимального возможного количества баллов	< 70 %	≥ 70 %
Заключение об освоении ВПД	<b>ВПД не освоен</b>	<b>ВПД освоен</b>

Для перевода значения оценки освоения ВПД **Организационно-управленческая деятельность** в пятибалльную оценочную шкалу применяется Таблица 4.

Таблица 4

**Таблица перевода значения оценки освоения ВПД Организационно-управленческая деятельность**

Доля набранных баллов (в %) от максимального возможного количества баллов	Фактическое количество набранных баллов	Оценка в пятибалльной шкале
< 70 %	менее 48 баллов	«неудовлетворительно»
от 70 до 79 %	от 48 до 55 баллов	«удовлетворительно»
от 80 до 89 %	от 56 до 62 баллов	«хорошо»
≥ 90 %	63 и более баллов	«отлично»

## **Инструкция для эксперта – экзаменатора по процедуре оценки итоговых образовательных результатов по профессиональному модулю**

1. Перед началом экзамена пройдите инструктаж у председателя аттестационно-квалификационной комиссии, во время которого будут уточнены ваши функции в процедуре оценки.
2. Ознакомьтесь с практическими заданиями для кандидатов, оцениваемыми компетенциями, показателями и критериями оценки результата по каждому практическому заданию, входящему в Пакет эксперта-экзаменатора.
3. Оцените выполнение заданий по установленным критериям и занесите результаты в Сводные таблицы оценки сформированности по каждому ПК.
4. Заполните в соответствии с оценочной шкалой Сводную оценочную таблицу результатов освоения вида профессиональной деятельности «Оперативно-служебная деятельность», примите консолидированное решение об освоении обучающимися данного вида профессиональной деятельности.
5. Примите совместно с другими членами комиссии решение о выдаче (отказе в выдаче) квалификационного аттестата.
6. Поставьте личную подпись в сводных таблицах и в протоколе квалификационного экзамена по данному профессиональному модулю.

## **Инструкция для организатора процедуры оценки итоговых образовательных результатов по профессиональному модулю**

При организации процедуры оценки итоговых образовательных результатов по профессиональному модулю **ПМ.02 Организационно-управленческая деятельность** необходимо учесть следующее:

1. Для проведения процедуры оценки итоговых образовательных результатов кандидаты должны быть обеспечены расходными материалами, инструментами, необходимыми бланками в соответствии с условиями выполнения заданий.
2. Задания содержат модельные ситуации, которые могут быть изменены на аналогичные (для вариативности), при условии, что неизменными остаются показатели и критерии оценки показателей.